

Ecophon Master™ A

Ecophon Master™ A heeft een zichtbaar ophangstelsel. De panelen zijn eenvoudig demonteerbaar. Geschikt voor open plan-kantoren of andere panden waar hoge eisen worden gesteld aan een goede akoestiek en spraakverstaanbaarheid en waar demonteerbaarheid essentieel is.

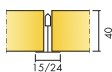

SYSTEEMASSORTIMENT



Afmeting, mm	1200x1200
Connect T15	•
Connect T24	•
Dikte (d)	40
Inst. schema	M56

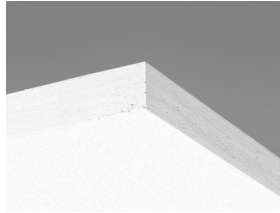

Master A paneel

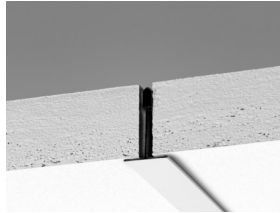

Doorsnede Master A systeem

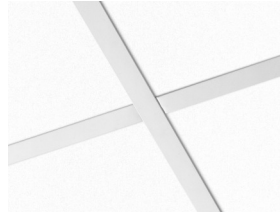

Master A systeem

Acoustics



Geluidsabsorptie:

Testresultaten conform EN ISO 354.

Classificatie conform EN ISO 11654, en de eengetalswaarde voor Noise Reduction Coefficient, NRC, en Sound Absorption Average, SAA, conform ASTM C 423.

α_p , Practical sound absorption coefficient

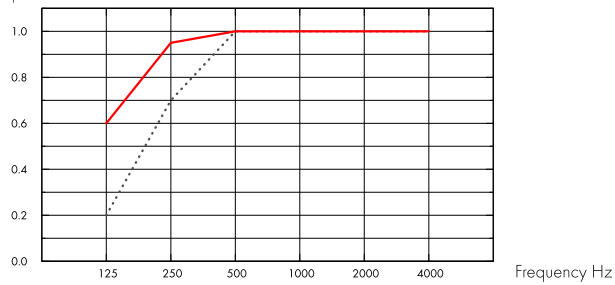

.... Master A 40 mm, 50 mm o.d.s.

— Master A 40 mm, 200 mm o.d.s.

o.d.s = overall depth of system

THK mm	o.d.s. mm	α_p , Practical sound absorption coefficient						α_w	Sound absorption class
		125 Hz	250 Hz	500 Hz	1000 Hz	2000 Hz	4000 Hz		
40	50	0.20	0.70	1.00	1.00	1.00	1.00	1.00	A
40	200	0.60	0.95	1.00	1.00	1.00	1.00	1.00	A

THK mm	o.d.s. mm	NRC	SAA
40	50	1.00	1.00
40	400	0.95	0.93

d mm	AC(1.5) Articulation Class, ASTM E1111, ASTM E1110	D_{nfw} Weighted normalized flanking level difference, ISO 10848-2	CAC dB Ceiling Attenuation Class, ASTM 1414, ASTM E413
40	200	28	30

Binnenluchtqualiteit



Certificaat/ Label

Eurofins Indoor Air Comfort®

IAC Gold



Franse VOC

A+



Cradle to Cradle Certified®



Dit product is Cradle to Cradle Certified® op prestatieniveau Brons (versie 4.0).



Materiaalgezondheid

Dit product heeft een C2C Certified Material Health Certificate™ op Silver-niveau ontvangen (standaardversie 4.0). Het C2C Certified Material Health Certificate™ is een verificatie van de gezondheid en veiligheid van de samenstelling van een product aan de hand van de Materiaalgezondheid-vereisten van de Cradle-to-Cradle Certified Product Standard



CO2-footprint

Kg CO₂ equiv/m²: 3,70 Van EPD conform ISO 14025 / EN 15804.



Circulariteit

Minimaal gehalte gerecycled materiaal	59%
Recycleerbaarheid	Volledig recyclebaar



Brandveiligheid

Land	Klasse
Europe	EN 13501-1 A2-s1,d0

De kern van glaswol van de panelen is getest en geclassificeerd als niet-brandbaar conform EN ISO 1182.



Vochtbestendigheid

Klasse C, relatieve luchtvochtigheid 95% en 30°C, volgens EN 13964:2014



Visuele uitstraling

White Frost, benadert NCS kleurmonster S 0500-N, 85% lichtreflectie. Glans < 1.



Reiniging

De panelen mogen dagelijks worden afgestoft en gestofzuigd en wekelijks met een vochtige doek worden gereinigd.



Toegankelijkheid

De panelen zijn eenvoudig demonteerbaar. Minimum demontagehoogte conform installatieschema.



Installatie

Montage conform installatieschema, installatiehandleiding en Drawing Aid. Voor informatie over de minimale afhanghoogte van het systeem, zie materiaalspecificatie.



Systeemgewicht

	kg/m ²
Master A	2,5
Master A + Connect grid system	3,5

Gewichtsinformatie is indicatief en onderhevig aan variatie.



Functionele eigenschappen

Zie tabel voor maximale belasting en minimaal draagvermogen en functionele eigenschappen op www.ecophon.nl



CE

Ecophon plafondsysteem zijn CE gemarkeerd volgens de Europese geharmoniseerde norm EN13964:2014. Bouwmaterialen met CE markering worden ondersteund door een Declaration of Performance (DOP) die de gebruikers in staat stellen om de prestaties van beschikbare producten op de Europese markt te vergelijken.

INSTALLATIESCHEMA (M56) VOOR ECOPHON MASTER A

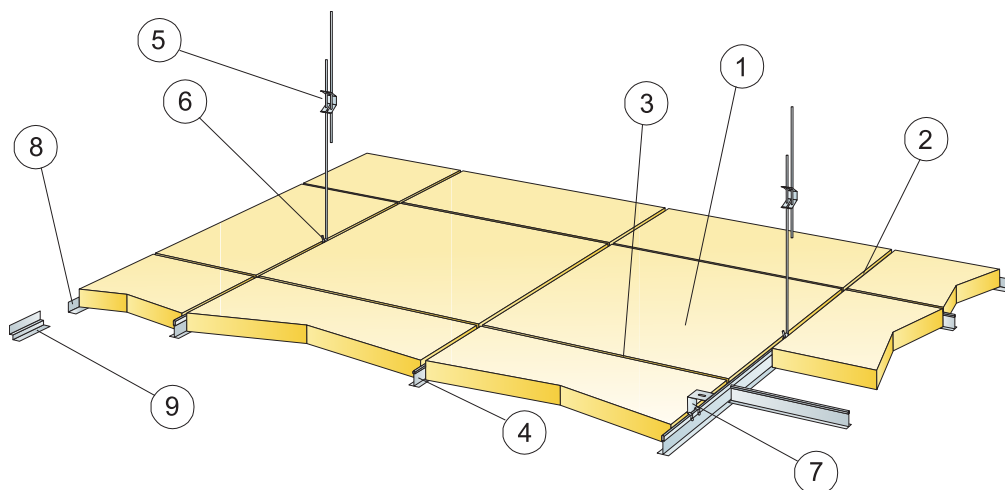

© Ecophon Group

MATERIAALSPECIFICATIE (EXCLUSIEF AFVAL)

	Afmeting, mm
	1200x1200
1 Master A	0,7/m ²
2 Connect T24 Hoofdprofiel bevestigd h.o.h. 1200 mm	0,9m/m ²
3 Connect T24 Dwarsprofiel, L=1200 mm, bevestigd h.o.h. 600 mm	0,9m/m ²
4 Connect Dwarsprofiel L=600 mm	-
5 Connect Snelhanger, bevestigd h.o.h. 1200 mm (max. afstand tot de wand 600 mm)	0,7/m ²
6 Connect Hanger Clip (niet geschikt voor zwembaden)	0,7/m ²
7 Voor directe installatie: Connect Ophangbeugel bevestigd h.o.h. 1200 mm	0,7/m ²
8 Connect Hoekprofiel, bevestigd h.o.h. 300 mm	Zoals vereist
9 Connect Verdiept Hoekprofiel, bevestigd h.o.h. 300 mm	Zoals vereist
Δ Min. totaalhoogte tot onderkant plafond: met snelhanger: 100 mm, met ophangbeugel 50 mm	-
δ Min. hoogte voor demontage: 170 mm [200 mm bij 1200x1200]	-

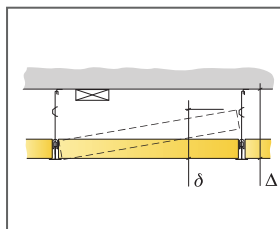

Zie materiaalspecificatie

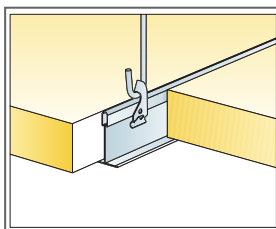

Ophanging met Snelhanger en Clip

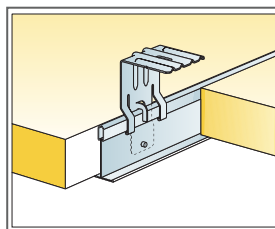

Ophanging met ophangbeugel

Afmeting, mm	Maximale belasting (N)	Minimaal draagvermogen (N)
1200x1200x40	40	160

Belasting/draagvermogen

Ecophon Master™ B

Ecophon Master™ B panelen worden kant-op-kant rechtstreeks op het bouwkundig plafond gelijmd waardoor een plafond met een gladde uitstraling ontstaat. De vellingkant vormt een smalle groef tussen de panelen. Voor toepassingen waarbij de minimaal mogelijke diepte van het systeem vereist is.



Kindertagesheim St. Markus, Germany

SYSTEEMASSORTIMENT

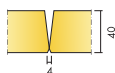

Afmeting, mm	600x600
Direct	•
Dikte (d)	40
Inst. schema	M113

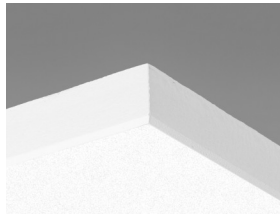

Master B paneel

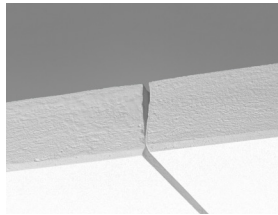

Doorsnede van Master B systeem

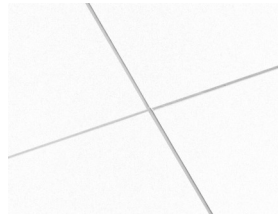

Master B systeem

Acoustics



Geluidsabsorptie:

Testresultaten conform EN ISO 354.

Classificatie conform EN ISO 11654, en de eengetalswaarde voor Noise Reduction Coefficient, NRC, en Sound Absorption Average, SAA, conform ASTM C 423.

α_p , Praktische geluidsabsorptiecoëfficiënt

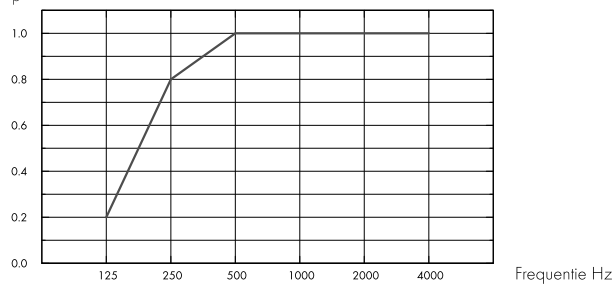

– Master B 40 mm, 43 mm o.d.s.
o.d.s = overall depth of system

THK mm	o.d.s. mm	α_p , Practical sound absorption coefficient						α_w	Sound absorption class
		125 Hz	250 Hz	500 Hz	1000 Hz	2000 Hz	4000 Hz		
40	43	0.20	0.80	1.00	1.00	1.00	1.00	1.00	A

THK mm	o.d.s. mm	NRC	SAA
40	43	0.95	1.00

Binnenluchtqualiteit



Certificaat/ Label	
Eurofins Indoor Air Comfort®	IAC Gold
Franse VOC	A+



Materiaalgezondheid



Dit product heeft een C2C Certified Material Health Certificate™ op Silver-niveau ontvangen (standaardversie 4.0). Het C2C Certified Material Health Certificate™ is een verificatie van de gezondheid en veiligheid van de samenstelling van een product aan de hand van de Materiaalgezondheid-vereisten van de Cradle-to-Cradle Certified Product Standard



Cradle to Cradle Certified®



Dit product is Cradle to Cradle Certified® op prestatieniveau Brons (versie 4.0).



CO2-footprint

kg CO ₂ equiv/m ²		Levenscyclusfasen A1 t/m C4 vanaf EPD, conform ISO 14025 / EN 15804
Master B	7,30	



Circulariteit

Minimaal gehalte gerecycled materiaal	62%
Recycleerbaarheid	Volledig recyclebaar



Brandveiligheid

Land	Fire standard	Klasse	De kern van glaswol van de panelen is getest en geclassificeerd als niet-brandbaar conform EN ISO 1182.
Europe	EN 13501-1	A2-s1,d0	



Vochtbestendigheid

Klasse C, relatieve luchtvochtigheid 95% en 30°C, volgens EN 13964:2014



Visuele uitstraling

White Frost, benadert NCS kleurmonster S 0500-N, 85% lichtreflectie. Glans < 1.



Reiniging

De panelen mogen dagelijks worden afgestoft en gestofzuigd en wekelijks met een vochtige doek worden gereinigd.



Toegankelijkheid

De panelen zijn niet demonteerbaar



Installatie

Montage conform installatieschema, installatiehandleiding en Drawing aid. Voor informatie over de minimale afhanghoogte, zie materiaalspecificatie. Gegeven oppervlakken moeten voldoende sterk zijn om het gewicht van de panelen te dragen. Bij twijfel moeten lijmtesten uitgevoerd worden. Het oppervlak moet altijd droog en schoon zijn. Voor de beste resultaten moet het oppervlak vlak zijn.



Systeemgewicht

kg/m ²		Gewichtsinformatie is indicatief en onderhevig aan variatie.
Master B	3,6	



Mechanische eigenschappen

Aanvullende belasting moet aan het bouwkundig plafond worden afgehangen



CE

Ecophon plafondsysteem zijn CE gemarkeerd volgens de Europese geharmoniseerde norm EN13964:2014. Bouwmaterialen met CE markering worden ondersteund door een Declaration of Performance (DOP) die de gebruikers in staat stellen om de prestaties van beschikbare producten op de Europese markt te vergelijken.

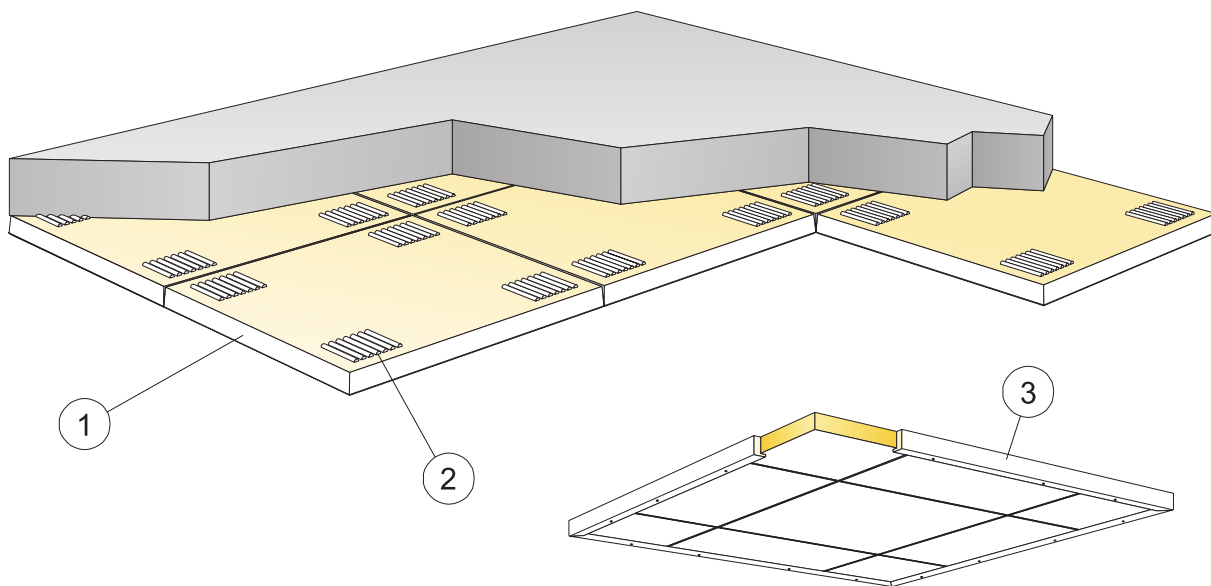

© Ecophon Group

MATERIAALSPECIFICATIE (EXCLUSIEF AFVAL)

	Afmeting, mm
	600x600
1 Master B	2,8/m ²
2 Connect akoestische lijm (0,25 l/m ² - 0,4 l/m ² afhankelijk van de installatiecondities)	Zoals vereist
Gebruik de Connect getande spatel om de kit aan te brengen.	-
3 Voor het installeren van vrijhangende plafonds: Connect Houten profiel, L=3000 mm, (bevestigd max. h.o.h. 500 mm)	Zoals vereist
Δ Min. totaalhoogte tot onderkant plafond: 43 mm	-
δ Min. hoogte voor demontage: Het plafondsysteem is niet demonteerbaar	-
Zichtbare gesneden kanten dienen geveerd te worden.	-

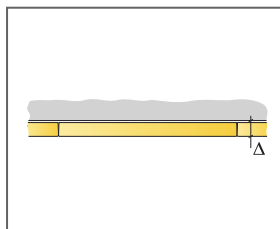

Zie materiaalspecificatie

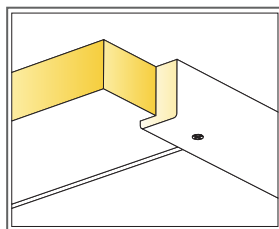

Houten profiel voor een vrijhangende installatie.

Afmeting, mm	Maximale belasting (N)	Minimaal draagvermogen (N)
600x600x40	-	-

Belasting/draagvermogen

Ecophon Master™ Ds

Ecophon Master™ Ds heeft een verdekt ophangstelsel en een symmetrische kantafwerking en maakt eenvoudige installatie en integratie van lichtarmaturen en ventilatie mogelijk. Voor toepassingen waarbij een verlaagd plafond met een verdekt ophangstelsel vereist is maar ieder afzonderlijk paneel eenvoudig demonteerbaar moet zijn. Geïnstalleerd met Precision Lock-systeem - patent aangevraagd.



SYSTEEMASSORTIMENT

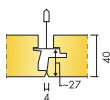

Afmeting, mm	600x600
T24	•
Dikte (d)	40
Inst. schema	M626, M627, M628

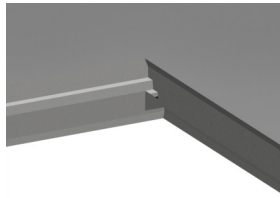

Master Ds paneel

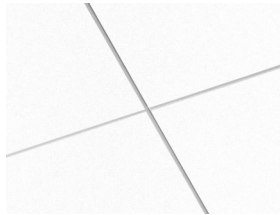

Master Ds systeem

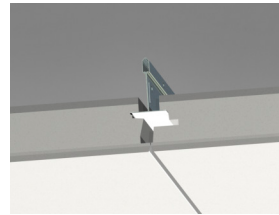

Doorsnede van Master Ds systeem

Acoustics



Geluidsabsorptie:

Testresultaten conform EN ISO 354.

Classificatie conform EN ISO 11654, en de eengetalswaarde voor Noise Reduction Coefficient, NRC, en Sound Absorption Average, SAA, conform ASTM C 423.

α_p , Praktische geluidsabsorptiecoëfficiënt

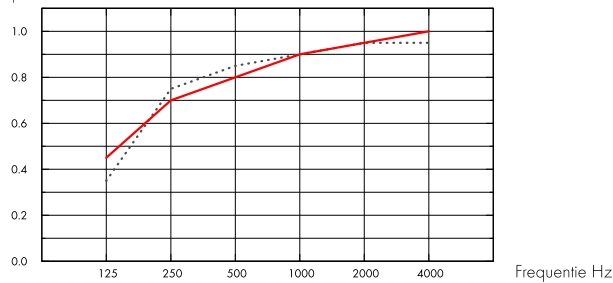

.... Master Ds 40 mm, 95 mm o.d.s.

— Master Ds 40 mm, 200 mm o.d.s.

o.d.s = overall depth of system

THK mm	o.d.s. mm	α_p , Practical sound absorption coefficient						α_w	Sound absorption class
		125 Hz	250 Hz	500 Hz	1000 Hz	2000 Hz	4000 Hz		
40	95	0.35	0.75	0.85	0.90	0.95	0.95	0.90	A
40	200	0.45	0.70	0.80	0.90	0.95	1.00	0.90	A

THK mm	o.d.s. mm	NRC	SAA
40	95	0.90	0.91
40	400	0.85	0.86

d mm	AC(1.5) Articulation Class, ASTM E1111, ASTM E1110	D_{nfw} Weighted normalized flanking level difference, ISO 10848-2	CAC dB Ceiling Attenuation Class, ASTM 1414, ASTM E413
40	200	31	33



Cradle to Cradle Certified®



Dit product is Cradle to Cradle Certified® op prestatieniveau Brons (versie 4.0).



Materiaalgezondheid

Dit product heeft een C2C Certified Material Health Certificate™ op Silver-niveau ontvangen (standaardversie 4.0). Het C2C Certified Material Health Certificate™ is een verificatie van de gezondheid en veiligheid van de samenstelling van een product aan de hand van de Materiaalgezondheid-vereisten van de Cradle-to-Cradle Certified Product Standard



CO2-footprint

kg CO ₂ equiv/m ²		Levenscyclusfasen A1 t/m C4 vanaf EPD, conform ISO 14025 / EN 15804
Master Ds	7,10	



Circulariteit

Minimaal gehalte gerecycled materiaal	63%
Recycleerbaarheid	Volledig recyclebaar



Brandveiligheid

Land	Brandnorm	Klasse	De kern van glaswol van de panelen is getest en geclassificeerd als niet-brandbaar conform EN ISO 1182.
Europe	EN 13501-1	A2-s1,d0	



Vochtbestendigheid

Klasse C, relatieve luchtvochtigheid 95% en 30°C, volgens EN 13964:2014



Visuele uitstraling

White Frost, benadert NCS kleurmonster S 0500-N, 85% lichtreflectie. Glans < 1.



Reiniging

De panelen mogen dagelijks worden afgestoft en gestofzuigd en wekelijks met een vochtige doek worden gereinigd.



Toegankelijkheid

De panelen zijn eenvoudig demonteerbaar. Minimum demontagehoogte conform installatieschema.



Installatie

Montage conform installatieschema, installatiehandleiding en Drawing Aid. Voor informatie over de minimale afhanghoogte van het systeem, zie materiaalspecificatie. Het systeem wordt niet aanbevolen voor kleine ruimtes (ongeveer 2x2 m). Bij plafonds met veel integraties moet ontwerp en installatie nauwkeurig gepland worden.



Systeemgewicht

kg/m ²		Gewichtsinformatie is indicatief en onderhevig aan variatie.
Master Ds	4,4	
Master Ds + Connect grid system	5,3	



Functionele eigenschappen

Zie tabel voor maximale belasting en minimaal draagvermogen en functionele eigenschappen op www.ecophon.nl



CE

Ecophon plafondsysteem zijn CE gemarkeerd volgens de Europese geharmoniseerde norm EN13964:2014. Bouwmaterialen met CE markering worden ondersteund door een Declaration of Performance (DOP) die de gebruikers in staat stellen om de prestaties van beschikbare producten op de Europese markt te vergelijken.

INSTALLATION DIAGRAM (M626) FOR ECOPHON MASTER DS. SUSPENDED INSTALLATION

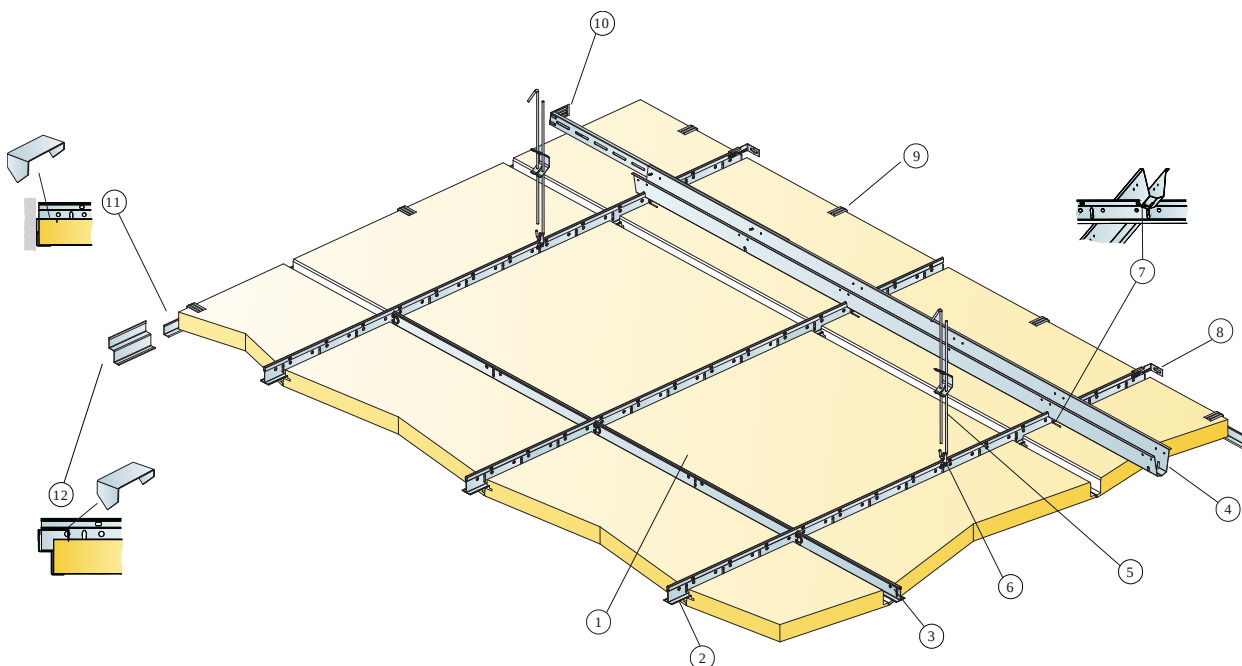

© Ecophon Group

MATERIAALSPECIFICATIE (EXCLUSIEF AFVAL)

		Afmeting, mm
		600x600
1	Master Ds	2,8/m ²
2	Connect T24 Hoofdprofiel PL, geïnstalleerd h.o.h 600 mm	1,7m/m ²
3	Connect T24 Dwarsprofiel, L=600 mm	2/voor elke rij Hoofdprofiel
4	Connect Fixerrail, bevestigd h.o.h. 1500 mm (max. afstand tot de wand 300 mm)	0,7m/m ²
5	Connect Snelhanger, bevestigd h.o.h. 1200 mm (max. afstand tot de wand 600 mm)	0,7/m ²
6	Connect Hanger Clip (niet geschikt voor zwembaden)	0,7/m ²
7	Connect Fixerrail haspel, installatie één per Connect Hoofdprofiel/Connect Fixerrail	1,4/m ²
8	Connect Wandbevestiging voor T-profiel	1/voor elke afgehangen rij Hoofdprofiel
9	Connect Paspaneel clip 40	1/300-400mm op ieder gesneden paspaneel met 1 dragende zijde
10	Connect Wandbevestiging voor Connect Fixerrail, L=700 mm,	1 voor elke afgehangen rij Fixerrail
11	Connect Hoekprofiel, bevestigd h.o.h 300 mm	Zoals vereist
12	Connect Verdiept Hoekprofiel, bevestigd h.o.h. 200 mm	Zoals vereist
Δ Min. totaalhoogte tot onderkant plafond: Δ=140 mm		-
δ Min. hoogte voor demontage: 50 mm		-

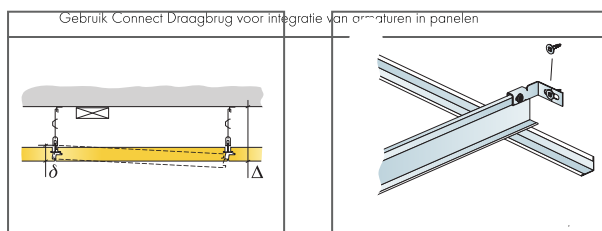

See Quantity Specification

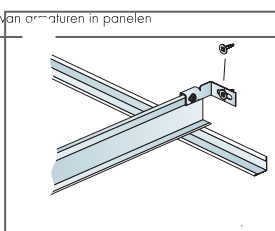

Connect wandbevestiging voor T-profielen

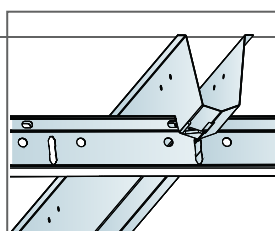

Verbinding tussen profielen met fixerrail haspel

Afmeting, mm	Maximale belasting (N)	Minimaal draagvermogen (N)
600x600x40	20	160

Belasting/draagvermogen

INSTALLATION DIAGRAM (M627) FOR ECOPHON MASTER DS 600X600 MM. SUSPENDED INSTALLATION

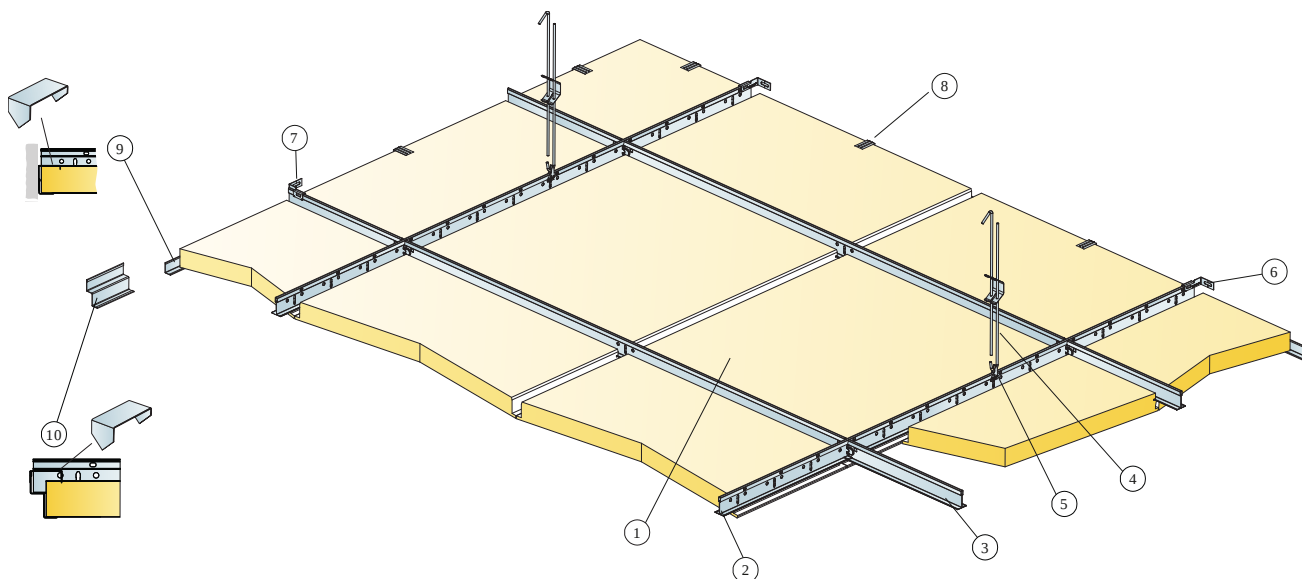

© Ecophon Group

MATERIAALSPECIFICATIE (EXCLUSIEF AFVAL)

		Afmeting, mm
		600x600
1	Master Ds	2,8/m ²
2	Connect T24 Hoofdprofiel PL, geïnstalleerd h.o.h. 1200 mm	0,9m/m ²
3	Connect T24 Dwarsprofiel, L=1200 mm, geïnstalleerd h.o.h. 600 mm	1,7m/m ²
4	Connect Snelhanger, bevestigd h.o.h. 1200 mm (max. afstand tot de wand 600 mm)	0,7/m ²
5	Connect Hanger Clip (niet geschikt voor zwembaden)	0,7/m ²
6	Connect wandbevestiging Hoofdprofiel, bevestigd h.o.h. 1200 mm	2/voor elke afgehangen rij Hoofdprofiel
7	Connect wandbevestiging Dwarsprofiel, bevestigd h.o.h. 1200 mm	1/row of cross tee
8	Connect Paspaneel clip 40	1/paspaneel
9	Connect Hoekprofiel, bevestigd h.o.h. 300 mm	Zoals vereist
10	Connect Verdiept Hoekprofiel, bevestigd h.o.h. 200 mm	Zoals vereist
Δ Min. totaalhoogte tot onderkant plafond: Δ=140 mm		-
δ Min. hoogte voor demontage: 50 mm		-
Gebruik Connect Draagbrug voor integratie van armaturen in panelen		-

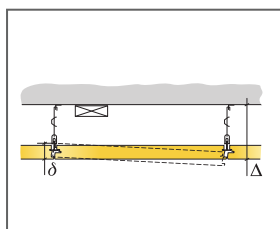

See Quantity Specification

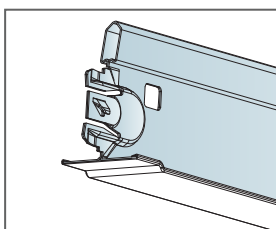

Dwarsprofiel PL

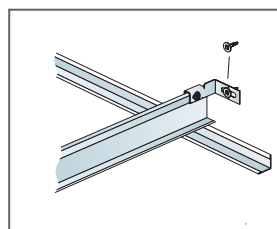

Connect wandbevestiging voor T-profielen

Afmeting, mm	Maximale belasting (N)	Minimaal draagvermogen (N)
600x600x40	35	160

Belasting/draagvermogen

INSTALLATION DIAGRAM (M628) FOR ECOPHON MASTER DS 600X600 MM. DIRECT INSTALLATION

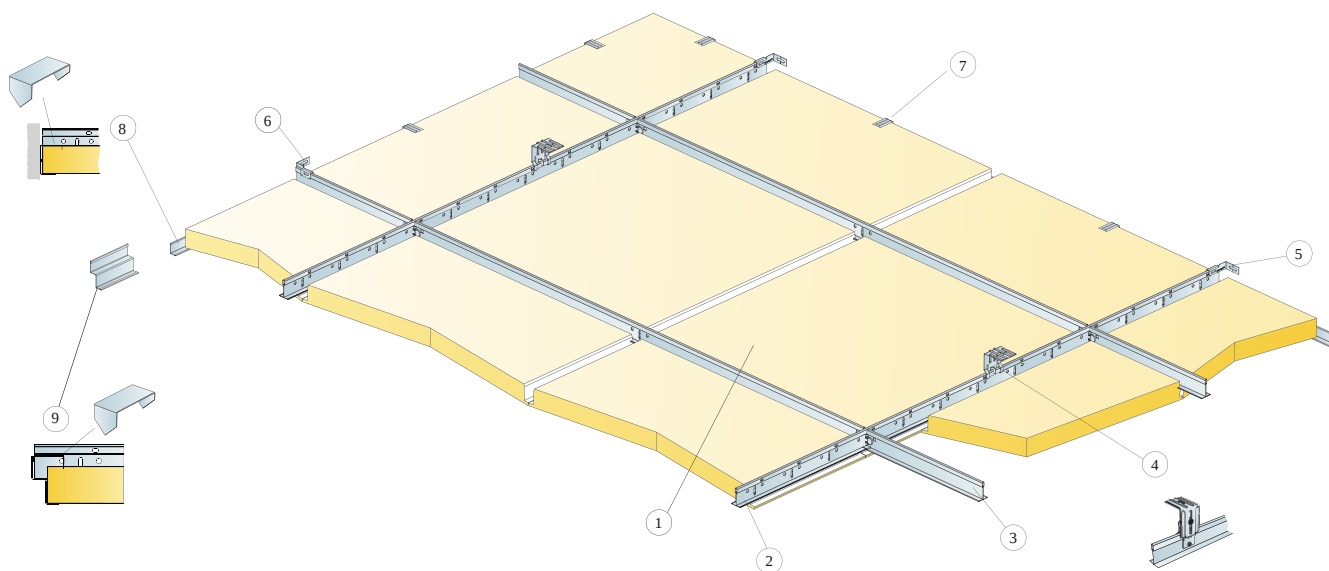

© Ecophon Group

MATERIAALSPECIFICATIE (EXCLUSIEF AFVAL)

	Afmeting, mm
	600x600
1 Master Ds	2,8/m ²
2 Connect T24 Hoofdprofiel PL, geïnstalleerd h.o.h. 1200 mm	0,9m/m ²
3 Connect T24 Dwersprofiel, L=1200 mm, geïnstalleerd h.o.h. 600 mm	1,7m/m ²
4 Connect Adjust direct bracket, installed at 1200 mm centres	0,7/m ²
5 Connect wandbevestiging Hoofdprofiel, bevestigd h.o.h. 1200 mm	2/voor elke afgehangen rij Hoofdprofiel
6 Connect wandbevestiging Dwersprofiel, bevestigd h.o.h. 1200 mm	1/row of cross tee
7 Connect Paspaneel clip 40	1/paspaneel
8 Connect Hoekprofiel, bevestigd h.o.h. 300 mm	Zoals vereist
9 Connect Verdiept Hoekprofiel, bevestigd h.o.h. 200 mm	Zoals vereist
Δ Min. totaalhoogte tot onderkant plafond: 95 mm	-
δ Min. hoogte voor demontage: 50 mm	-
Gebruik Connect Draagbrug voor integratie van armaturen in panelen	-

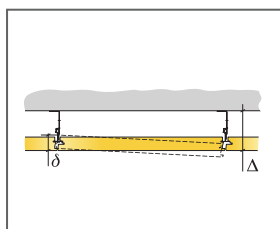

See Quantity Specification

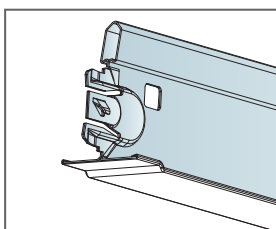

Dwersprofiel PL

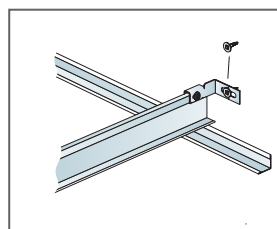

Connect wandbevestiging voor T-profielen

Afmeting, mm	Maximale belasting [N]	Minimaal draagvermogen [N]
600x600x40	35	160

Belasting/draagvermogen

Ecophon Master™ E

Ecophon Master™ E heeft een verdekt ophangstelsel en een verdiepte kantafwerking. Door het schaduw-effect wordt ieder paneel geaccentueerd terwijl het ophangstelsel optisch gedeeltelijk verdekt is. Geschikt voor open planningskantoren of andere panden waar strenge eisen gelden ten aanzien van een goede akoestiek.



Cracow, Poland

SYSTEEMASSORTIMENT

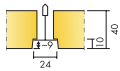

Afmeting, mm	1200x1200
Connect T24	•
Dikte (d)	40
Inst. schema	M567

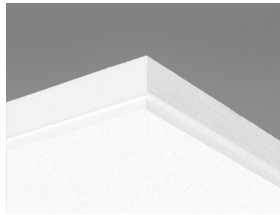

Master E paneel

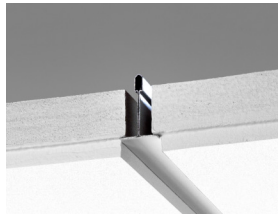

Doorsnede van Master E systeem

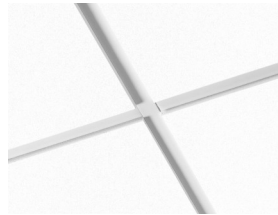

Master E systeem

Acoustics



Geluidsabsorptie:

Testresultaten conform EN ISO 354.

Classificatie conform EN ISO 11654, en de eengetalswaarde voor Noise Reduction Coefficient, NRC, en Sound Absorption Average, SAA, conform ASTM C 423.

α_p , Praktische geluidsabsorptiecoëfficiënt

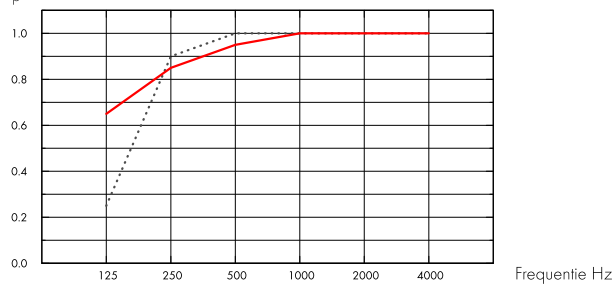

..... Master E 40 mm, 60 mm o.d.s.

— Master E 40 mm, 200 mm o.d.s.

o.d.s = overall depth of system

THK mm	o.d.s. mm	α_p , Practical sound absorption coefficient						α_w	Sound absorption class
		125 Hz	250 Hz	500 Hz	1000 Hz	2000 Hz	4000 Hz		
40	60	0.25	0.90	1.00	1.00	1.00	1.00	1.00	A
40	200	0.65	0.85	0.95	1.00	1.00	1.00	1.00	A

THK mm	o.d.s. mm	NRC	SAA
40	60	1.00	0.98
40	200	0.95	0.97
40	400	0.90	0.89

d mm	AC(1.5) Articulation Class, ASTM E1111, ASTM E1110	D_{nfw} Weighted normalized flanking level difference, ISO 10848-2	CAC dB Ceiling Attenuation Class, ASTM 1414, ASTM E413
40	200	29	31

Binnenluchtqualiteit



Certificaat/ Label

Eurofins Indoor Air Comfort®

IAC Gold

Franse VOC

A+





Cradle to Cradle Certified®



Dit product is Cradle to Cradle Certified® op prestatieniveau Brons (versie 4.0).



Materiaalgezondheid

Dit product heeft een C2C Certified Material Health Certificate™ op Silver-niveau ontvangen (standaardversie 4.0). Het C2C Certified Material Health Certificate™ is een verificatie van de gezondheid en veiligheid van de samenstelling van een product aan de hand van de Materiaalgezondheid-vereisten van de Cradle-to-Cradle Certified Product Standard



CO2-footprint

	kg CO ₂ equiv/m ²	Levenscyclusfasen A1 t/m C4 vanaf EPD, conform ISO 14025 / EN 15804
Master E	6,10	



Circulariteit

Minimaal gehalte gerecycled materiaal	61%
Recycleerbaarheid	Volledig recyclebaar



Brandveiligheid

Land	Brandnorm	Klasse	De kern van glaswol van de panelen is getest en geclassificeerd als niet-brandbaar conform EN ISO 1182.
Europe	EN 13501-1	A2-s1,d0	



Vochtbestendigheid

Klasse C, relatieve luchtvochtigheid 95% en 30°C, volgens EN 13964:2014



Visuele uitstraling

White Frost, benadert NCS kleurmonster S 0500-N, 85% lichtreflectie. Glans < 1.



Reiniging

De panelen mogen dagelijks worden afgestoft en gestofzuigd en wekelijks met een vochtige doek worden gereinigd.



Toegankelijkheid

De panelen zijn eenvoudig demonteerbaar. Minimum demontagehoogte conform installatieschema.



Installatie

Montage conform installatieschema, installatiehandleiding en Drawing Aid. Voor informatie over de minimale afhanghoogte van het systeem, zie materiaalspecificatie.



Systeemgewicht

	kg/m ²
Master E	3,5

INSTALLATIESCHEMA (M58) VOOR ECOPHON MASTER E

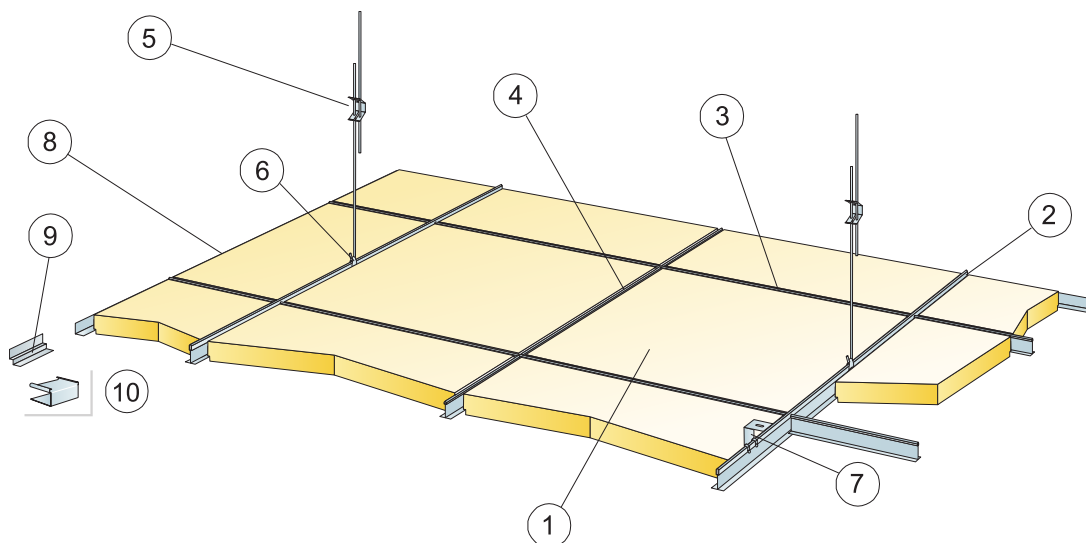

© Ecophon Group

MATERIAALSPECIFICATIE (EXCLUSIEF AFVAL)

		Afmeting, mm
		1200x1200
1	Master E	0,7/m ²
2	Connect T24 Hoofdprofiel bevestigd h.o.h. 1200 mm	0,9m/m ²
3	Connect T24 Dwersprofiel, L=1200 mm, bevestigd h.o.h. 600 mm	0,9m/m ²
4	Connect Dwersprofiel L=600 mm	-
5	Connect Snelhanger, bevestigd h.o.h. 1200 mm (max. afstand tot de wand 600 mm)	0,7/m ²
6	Connect Hanger Clip (niet geschikt voor zwembaden)	0,7/m ²
7	Voor directe installatie: Connect Ophangbeugel bevestigd h.o.h. 1200 mm	0,7/m ²
8	Connect Hoekprofiel, bevestigd h.o.h. 300 mm	Zoals vereist
9	Connect Verdiept Hoekprofiel, bevestigd h.o.h. 300 mm	Zoals vereist
10	Connect Opvulblokje (voor Verdiept U profiel)	Zoals vereist
Δ Min. afhanghoogte onderkant plafond, met snelhanger: 110 mm, met ophangbeugel: 60 mm		-
δ Min. hoogte voor demontage: 170 mm		-

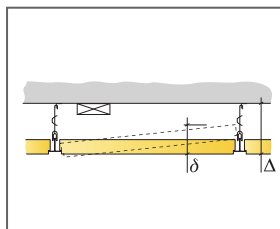

Zie materiaalspecificatie

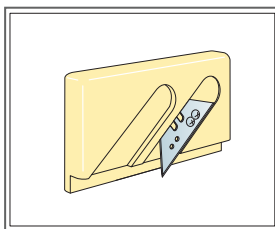

Kantsnijder E

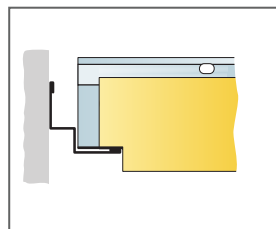

Gesneden Paspaneel met Verdiept hoek profiel

Afmeting, mm	Maximale belasting (N)	Minimaal draagvermogen (N)
1200x1200x40	40	160

Belasting/draagvermogen

Ecophon Master™ Eg

Ecophon Master™ Eg is een uniek systeem dat de ondersteunende paneelkanten verbergt waardoor ieder paneel lijkt te zweven. Maak een individueel ontwerp met verschillende paneelafmetingen. Vier ondersteunende randen maken het installeren en demonteren gemakkelijk. Geschikt voor open kantooromgevingen of andere ruimtes waar hoge eisen worden gesteld aan een goede akoestiek. Er is patent aangevraagd op het systeem.



SYSTEEMASSORTIMENT

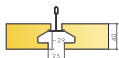

Afmeting, mm	600x600	1200x600	1200x1200	XL 2400x600
T24	•	•	•	•
Dikte (d)	40	40	40	40
Inst. schema	M498, M500	M498, M499, M500	M498	M500

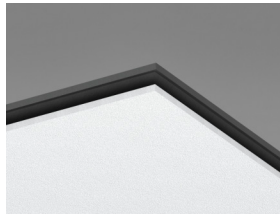

Master Eg paneel

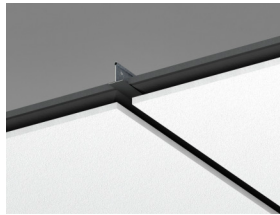

Doorsnede van Master Eg systeem

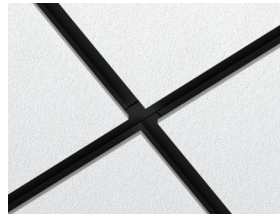

Master Eg systeem met matzwart Connect grid

Acoustics



Geluidsabsorptie:

Meetresultaten conform EN ISO 354. Classificatie conform EN ISO 11654.

α_p , Praktische geluidsabsorptiecoëfficiënt

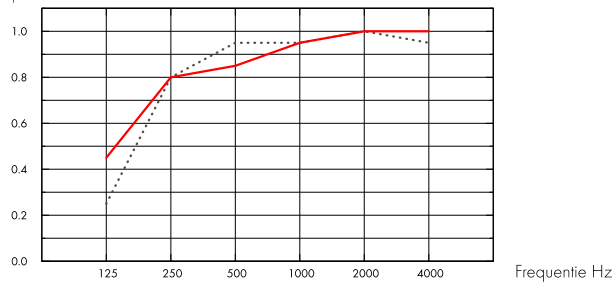

... Master Eg 40 mm, 80 mm o.d.s.
 — Master Eg 40 mm, 200 mm o.d.s.
 o.d.s = overall depth of system

THK mm	o.d.s. mm	α_p , Practical sound absorption coefficient						α_w	Sound absorption class
		125 Hz	250 Hz	500 Hz	1000 Hz	2000 Hz	4000 Hz		
40	80	0.25	0.80	0.95	0.95	1.00	0.95	1.00	A
40	200	0.45	0.80	0.85	0.95	1.00	1.00	0.95	A

d mm	AC(1.5) Articulation Class, ASTM E1111, ASTM E1110
40	200

Binnenluchtkwaliteit



Certificaat/ Label	
Eurofins Indoor Air Comfort®	IAC Gold
Franse VOC	A+



Cradle to Cradle Certified®



Dit product is Cradle to Cradle Certified® op prestatieniveau Brons (versie 4.0).



Materiaalgezondheid

Dit product heeft een C2C Certified Material Health Certificate™ op Silver-niveau ontvangen (standaardversie 4.0). Het C2C Certified Material Health Certificate™ is een verificatie van de gezondheid en veiligheid van de samenstelling van een product aan de hand van de Materiaalgezondheidsvereisten van de Cradle-to-Cradle Certified Product Standard



CO2-footprint

kg CO ₂ equiv/m ²		Levenscyclusfasen A1 t/m C4 vanaf EPD, conform ISO 14025 / EN 15804
Master Eg	6,10	



Circulariteit

Minimaal gehalte gerecycled materiaal	61%
Recycleerbaarheid	Volledig recyclebaar



Brandveiligheid

Land	Brandnorm	Klasse	De kern van glaswol van de panelen is getest en geclassificeerd als niet-brandbaar conform EN ISO 1182.
Europe	EN 13501-1	A2-s1,d0	



Vochtbestendigheid

Klasse C, relatieve luchtvochtigheid 95% en 30°C, volgens EN 13964:2014



Visuele uitstraling

White Frost, benadert NCS kleurmonster S 0500-N, 85% lichtreflectie. Glans < 1.



Reiniging

De panelen mogen dagelijks worden afgestoft en gestofzuigd en wekelijks met een vochtige doek worden gereinigd.



Toegankelijkheid

De panelen zijn eenvoudig demonteerbaar. Minimum demontagehoogte conform installatieschema.



Installatie

Montage conform installatieschema, installatiehandleiding en Drawing Aid. Voor informatie over de minimale afhanghoogte van het systeem, zie materiaalspecificatie.



Systeemgewicht

kg/m ²		Gewichtsinformatie is indicatief en onderhevig aan variatie.
Master Eg	3,6	
Master Eg + Connect grid system	4,6	



Functionele eigenschappen

Zie tabel voor maximale belasting en minimaal draagvermogen en functionele eigenschappen op www.ecophon.nl



CE

Ecophon plafondsysteem zijn CE gemarkeerd volgens de Europese geharmoniseerde norm EN13964:2014. Bouwmaterialen met CE markering worden ondersteund door een Declaration of Performance (DOP) die de gebruikers in staat stellen om de prestaties van beschikbare producten op de Europese markt te vergelijken.

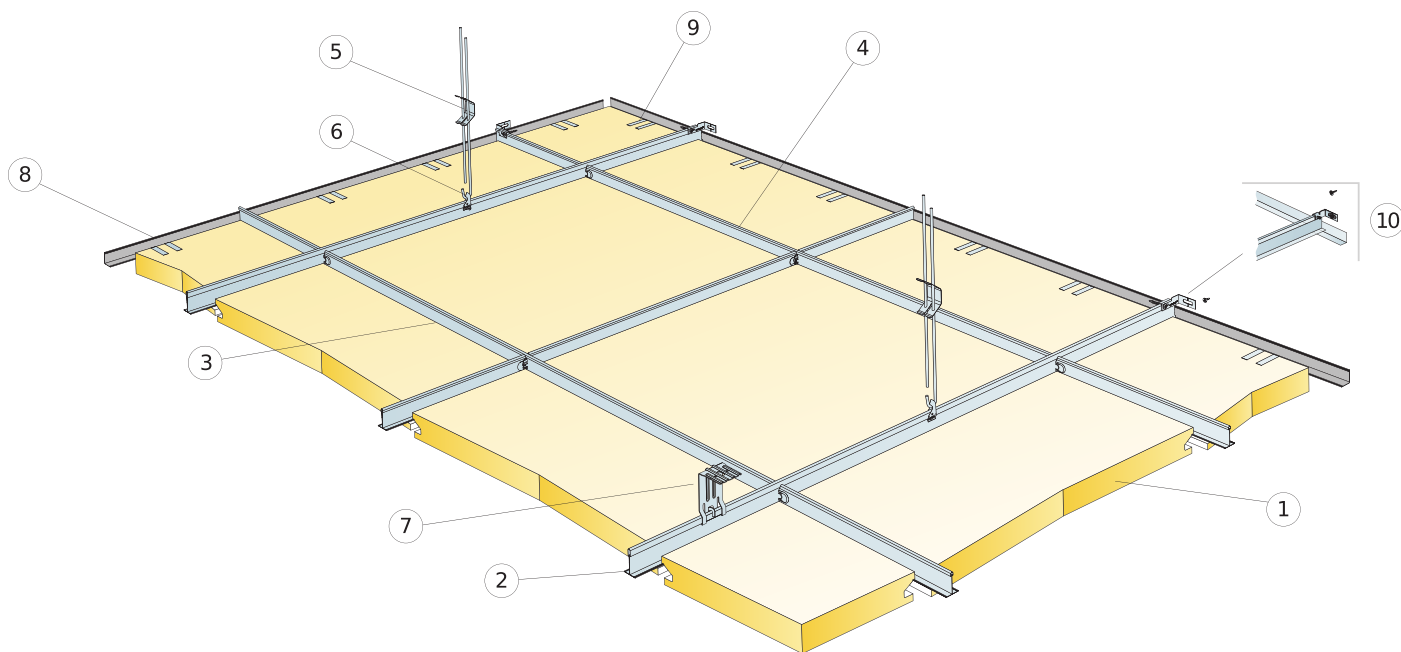

© Ecophon Group

MATERIAALSPECIFICATIE (EXCLUSIEF AFVAL)

	Afmeting, mm		
	600x600	1200x600	1200x1200
1 Master Eg	2,8/m ²	1,4/m ²	0,7/m ²
2 Connect T24 Hoofdprofiel, bevestigd h.o.h. 1200 mm (max. afstand tot de wand: 600 mm)	0,9m/m ²	0,9m/m ²	0,9m/m ²
3 Connect T24 Dwarsprofiel, L=1200 mm	1,7m/m ²	1,7m/m ²	0,9m/m ²
4 Connect T24 Dwarsprofiel, L=600 mm	0,9m/m ²	-	-
5 Connect Snelhanger, bevestigd h.o.h. 1200 mm (max. afstand tot de wand 600 mm)	0,7/m ²	0,7/m ²	0,7/m ²
6 Connect Hanger Clip (niet geschikt voor zwembaden)	0,7/m ²	0,7/m ²	0,7/m ²
7 Voor directe installatie: Connect Ophangbeugel bevestigd h.o.h. 1200 mm	0,7/m ²	0,7/m ²	0,7/m ²
8 Connect Hoekprofiel, bevestigd h.o.h. 300 mm	Zoals vereist		
9 Connect Draagclip DG25	1/300-400mm op ieder gesneden paspaneel met 1 dragende zijde		
10 Connect Wandbevestiging voor T-profiel	1/voor elke afgehangen rij Hoofdprofiel		
Δ Min. afhanghoogte onderkant plafond, met verstelbare hanger: 130 mm, met ophangbeugel: 80 mm	-	-	-
δ Min. hoogte voor demontage: 170 mm, 180mm met 1200x1200	-	-	-
Gebruik Connect Draagbrug voor integratie van armaturen in panelen	-	-	-

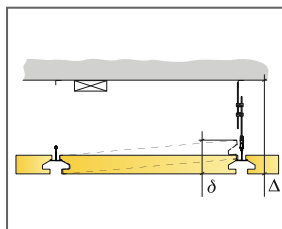

Zie materiaalspecificatie

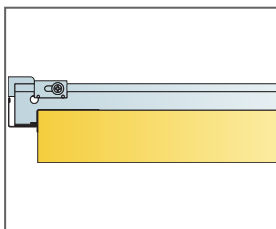

Rechte kant met draagclip. T-profielen rusten op Hoekprofiel.

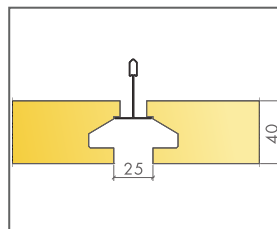

Inlegpaneel met kantontwerp voor een zwevend plafondeffect

Afmeting, mm	Maximale belasting (N)	Minimaal draagvermogen (N)
600x600x40	40	160
1200x600x40	40	160
1200x1200x40	40	160

Belasting/draagvermogen

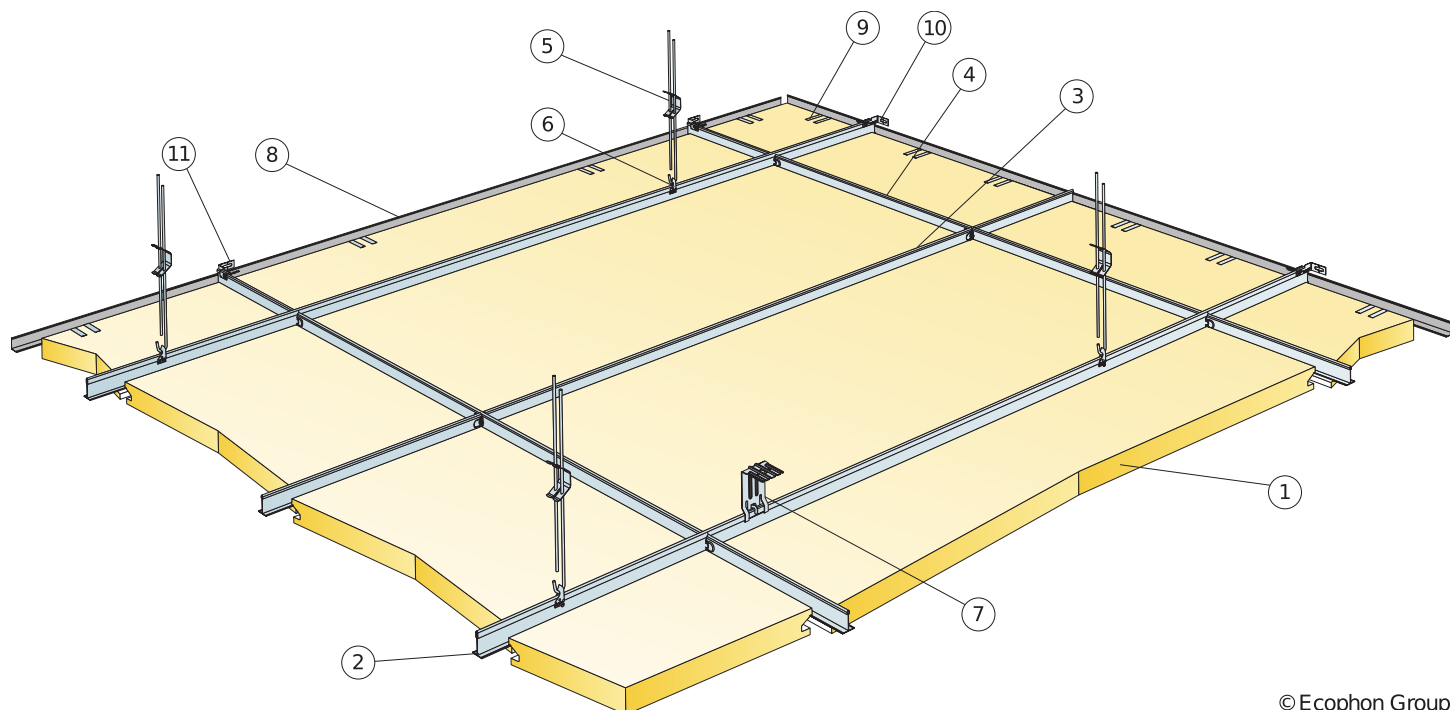

© Ecophon Group

MATERIAALSPECIFICATIE (EXCLUSIEF AFVAL)

	Afmeting, mm
	1200x600
1 Master Eg	1,4/m ²
2 Connect T24 Hoofdprofiel, bevestigd h.o.h. 1200 mm (max. afstand tot de wand: 600 mm)	0,9m/m ²
3 Connect T24 Dwarsprofiel, L=1200 mm	0,85m/m ²
4 Connect T24 Dwarsprofiel, L=1200 mm	0,85m/m ²
5 Connect Snelhanger, bevestigd h.o.h. 1200 mm (max. afstand tot de wand 600 mm)	0,7/m ²
6 Connect Hanger Clip (niet geschikt voor zwembaden)	0,7/m ²
7 Voor directe installatie: Connect Ophangbeugel bevestigd h.o.h. 1200 mm	0,7/m ²
8 Connect Hoekprofiel, bevestigd h.o.h 300 mm	Zoals vereist
9 Connect Draagclip DG25	1/300-400mm op ieder gesneden paspaneel met 1 dragende zijde
10 Connect Wandbevestiging voor Hoofdprofielen	1/voor elke afgehangen rij Hoofdprofiel
11 Connect Wandbevestiging voor Dwarsprofielen	1/row of cross tee
Δ Min. althanghoogte onderkant plafond, met verstelbare hanger: 130 mm, met ophangbeugel: 80 mm	-
δ Min. hoogte voor demontage: 170 mm	-
Gebruik Connect Draagbrug voor integratie van armaturen in panelen	-

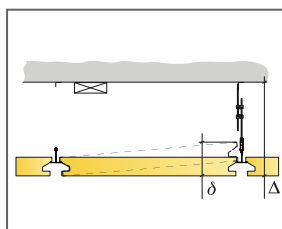

Zie materiaalspecificatie

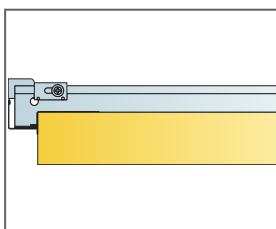

Rechte kant met draagclip. T-profielen rusten op Hoekprofiel.

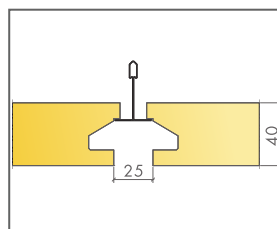

Inlegpaneel met kantontwerp voor een zwevend plafondeffect

Afmeting, mm	Maximale belasting [N]	Minimaal draagvermogen [N]
1200x600x40	40	160

Belasting/draagvermogen

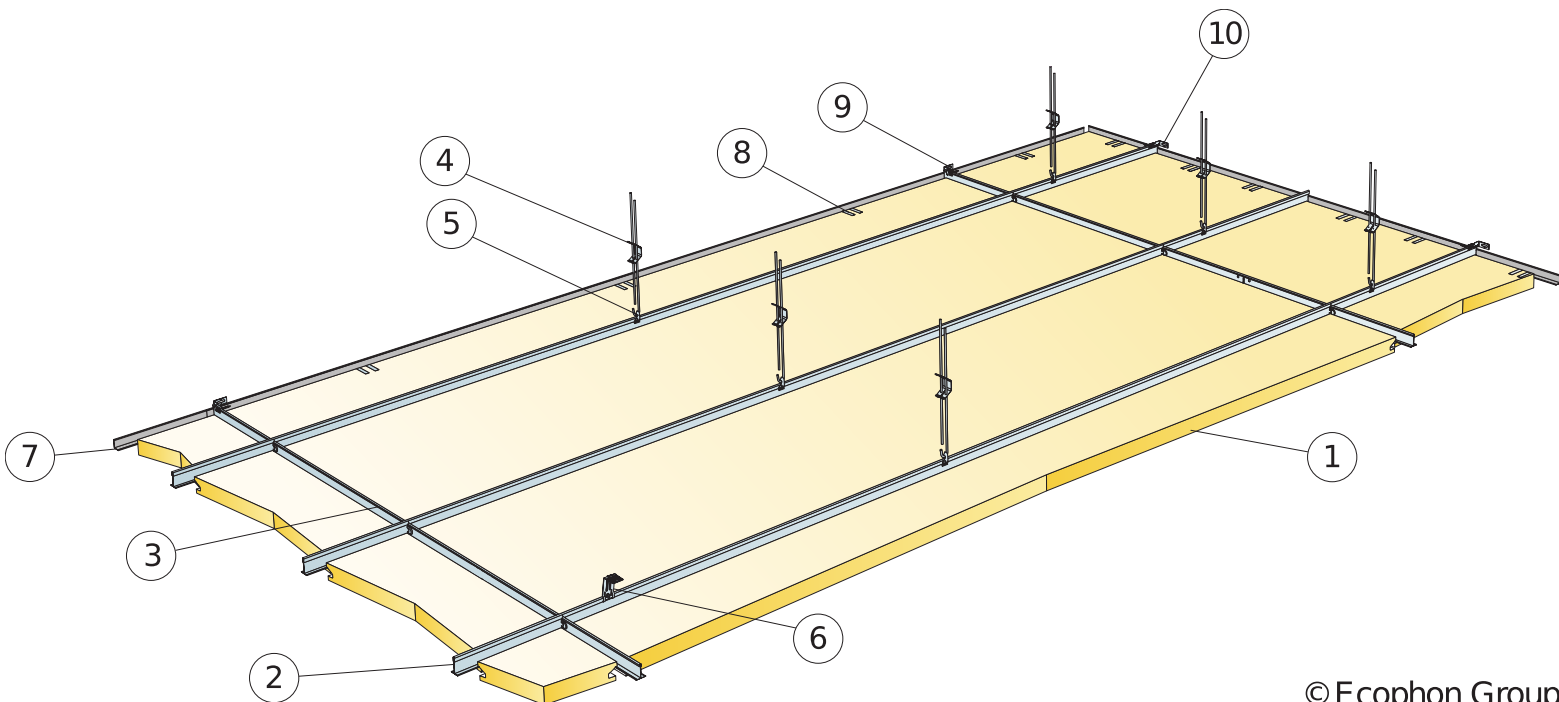

© Ecophon Group

MATERIAALSPECIFICATIE (EXCLUSIEF AFVAL)

	Afmeting, mm		
	600x600	1200x600	2400x600
1 Master Eg	2,8/m ²	1,4/m ²	0,7/m ²
2 Connect T24 Hoofdprofiel, bevestigd h.o.h. 600 mm (max. afstand tot wand 600 mm)	1,7m/m ²	1,7m/m ²	1,7m/m ²
3 Connect T24 Dwarsprofiel, L=600 mm	1,7m/m ²	0,9m/m ²	0,45m/m ²
4 Connect Snelhanger, bevestigd h.o.h. 1500 mm (max. afstand tot de wand 600 mm)	1,1/m ²	1,1/m ²	1,1/m ²
5 Connect Hanger Clip (niet geschikt voor zwembaden)	1,1/m ²	1,1/m ²	-
6 Voor directe installatie: Connect Ophangbeugel bevestigd h.o.h. 1500 mm	1,1/m ²	1,1/m ²	1,1/m ²
7 Connect Hoekprofiel, bevestigd h.o.h. 300 mm	Zoals vereist		
8 Connect Draagclip DG25	2/500-600mm on any cut edge	2/500-600mm on any cut edge	1/500-600mm on any cut edge
9 Connect Wandbevestiging voor Dwarsprofielen	0,25/row of cross tee	0,5/row of cross tee	1/row of cross tee
10 Connect Wandbevestiging voor Hoofdprofielen	1/second row of Main runner		
Δ Min. afhanghoogte onderkant plafond, met verstelbare hanger: 130 mm, met ophangbeugel: 80 mm	-	-	-
δ Min. hoogte voor demontage: 170 mm	-	-	-
Gebruik Connect Draagbrug voor integratie van armaturen in panelen	-	-	-

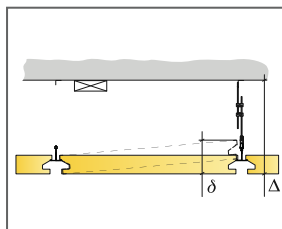

Zie materiaalspecificatie

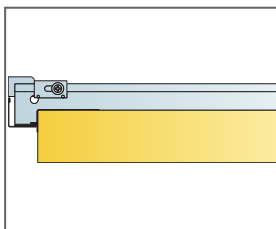

Rechte kant met draagclip. T-profielen rusten op Hoekprofiel.

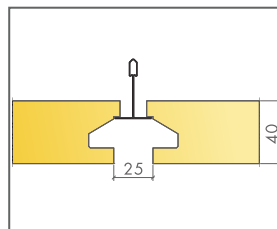

Inlegpaneel met kantontwerp voor een zwevend plafondeffect

Afmeting, mm	Maximale belasting [N]	Minimaal draagvermogen [N]
600x600x40	40	160
1200x600x40	40	160
2400x600x40	40	160

Belasting/draagvermogen

Ecophon Master™ E/VLX

Ecophon Master™ E/VLX heeft een verzonken zichtbaar ophangstelsel en een verdiepte kantafwerking. Door het schaduw-effect wordt ieder paneel geaccentueerd terwijl het ophangstelsel optisch gedeeltelijk verdekt is. Geschikt voor open plan-kantoren of andere panden waar strenge eisen gelden ten aanzien van een goede akoestiek.

Ecophon VLX-producten voldoen aan de Belgische brandveiligheidsvoorschriften volgens de NBN 712-020-101 (1968)

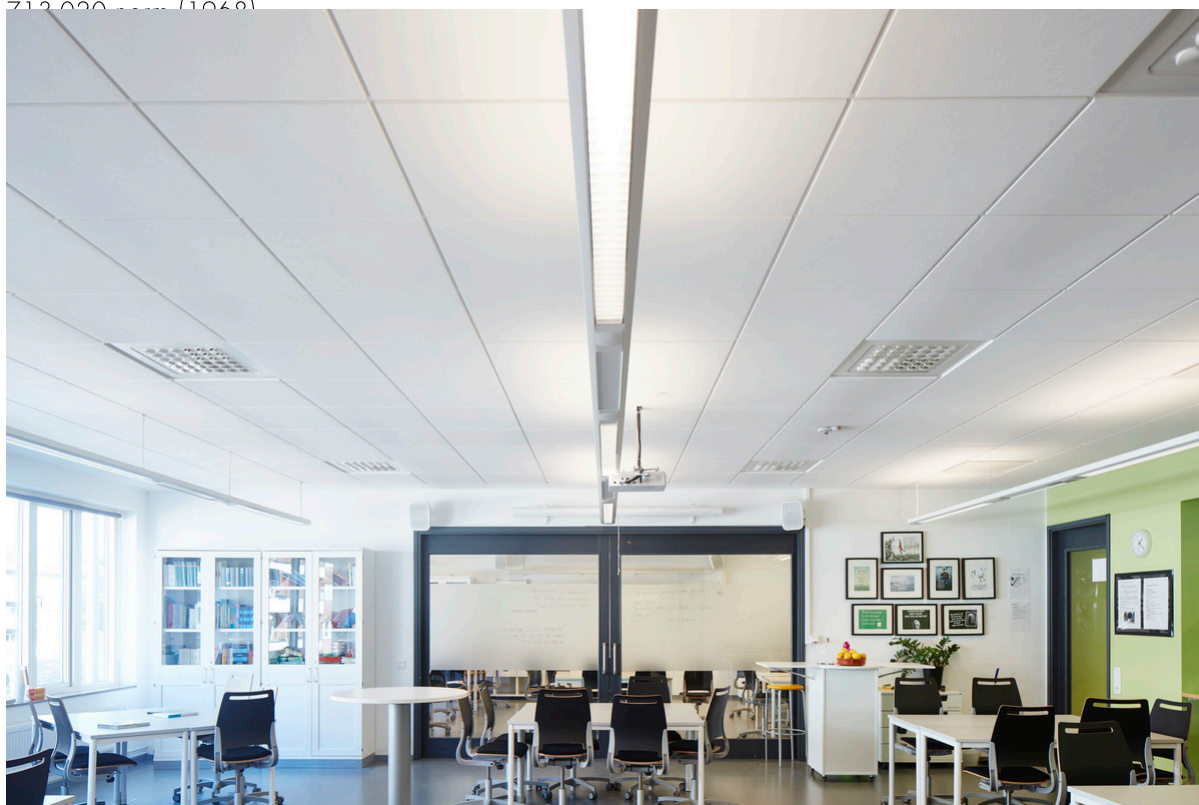

Tåggaragekolan, Helsingborg, Sweden

SYSTEMASSORTIMENT

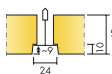

Afmeting, mm	600x600	1200x600
T24	•	•
Dikte (d)	40	40
Inst. schema	M542	M542

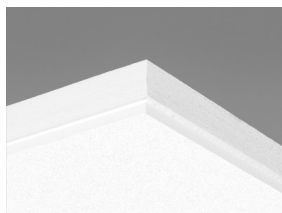

Master E paneel



Doorsnede van Master E systeem

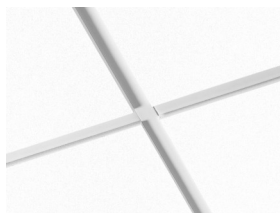

Master E systeem

Acoustics



Geluidsabsorptie:

Testresultaten conform EN ISO 354.

Classificatie conform EN ISO 11654, en de eengetalswaarde voor Noise Reduction Coefficient, NRC, en Sound Absorption Average, SAA, conform ASTM C 423.

α_p , Praktische geluidsabsorptiecoëfficiënt

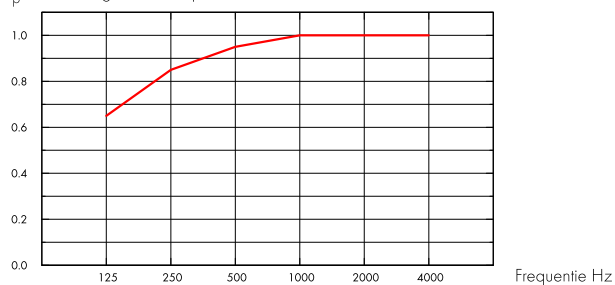

— Master E 40 mm, 200 mm o.d.s.
o.d.s = overall depth of system

THK mm	o.d.s. mm	α_p , Practical sound absorption coefficient						α_w	Sound absorption class
		125 Hz	250 Hz	500 Hz	1000 Hz	2000 Hz	4000 Hz		
40	200	0.65	0.85	0.95	1.00	1.00	1.00	1.00	A

THK mm	o.d.s. mm	NRC	SAA
40	200	0.95	0.97

d mm	AC(1.5) Articulation Class, ASTM E1111, ASTM E1110	D_{nfw} Weighted normalized flanking level difference, ISO 10848-2	CAC dB Ceiling Attenuation Class, ASTM 1414, ASTM E413
40	200	29	31

Binnenluchtqualiteit



Certificaat/ Label	Norm
Franse VOC	A



CO₂-footprint



	kg CO ₂ equiv/m ²	Levenscyclusfasen A1 t/m C4 vanaf EPD, conform ISO 14025 / EN 15804
Master E/VLX	11,90	



Brandveiligheid

Land	Klasse	
Europa	EN 13501-1	A2-s1,d0
België	NBN 713.020	Brandstabiliteit 30 minuten

De kern van glaswol van de panelen is getest en geclassificeerd als onbrandbaar conform EN-ISO 1182.



Vochtbestendigheid

Klasse C, relatieve luchtvochtigheid 95% en 30°C, volgens EN 13964:2014



Visuele uitstraling

White Frost, benadert NCS kleurmonster S 0500-N, 85% lichtreflectie. Glans < 1.



Reiniging

De panelen mogen dagelijks worden afgestoft en gestofzuigd en wekelijks met een vochtige doek worden gereinigd.



Toegankelijkheid

De panelen zijn eenvoudig demonteerbaar. Minimum demontagehoogte conform installatieschema.



Installatie

Montage conform installatieschema, installatiehandleiding en Drawing Aid. Voor informatie over de minimale afhanghoogte van het systeem, zie materiaalspecificatie.



Functionele eigenschappen

Zie tabel voor Maximale belasting en Minimaal draagvermogen en Functionele eigenschappen, Mechanische eigenschappen op www.ecophon.com. De panelen zelf kunnen geringe belasting dragen met een openingsdiameter van maximaal 100 mm. Maximale belasting 300g.



CE

Ecophon plafondsysteem zijn CE gemarkeerd volgens de Europese geharmoniseerde norm EN13964:2014. Bouwmaterialen met CE markering worden ondersteund door een Declaration of Performance (DOP) die de gebruikers in staat stellen om de prestaties van beschikbare producten op de Europese markt te vergelijken.

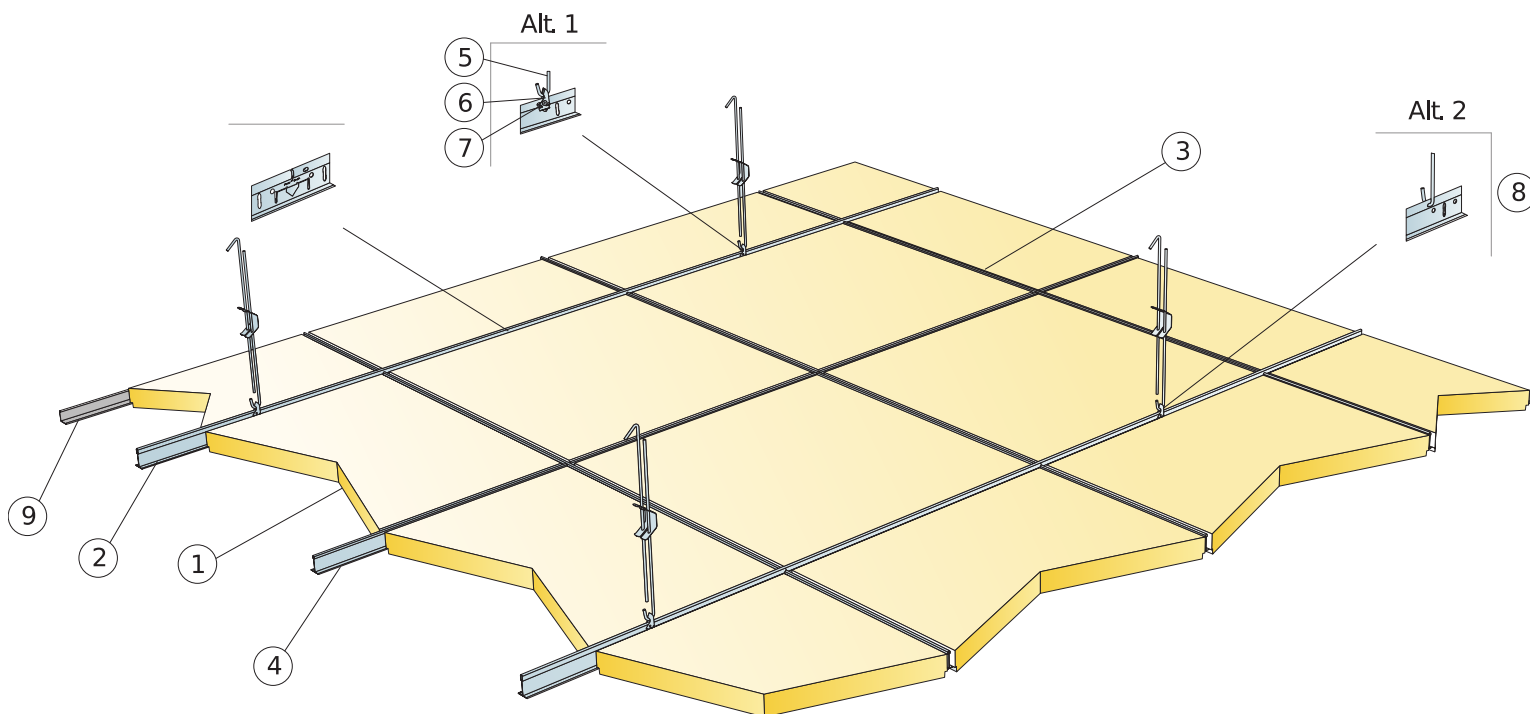

MATERIAALSPECIFICATIE (EXCLUSIEF AFVAL)

	Afmeting, mm	
	600x600	1200x600
1 Ecophon Master™ E/VLX	2,8/m ²	1,4/m ²
2 Connect T24 Hoofdprofiel FP, geïnstalleerd h.o.h. 1200 mm (max. afstand tot de wand 300 mm)	0,9m/m ²	0,9m/m ²
3 Connect T24 Dwarsprofiel, L=1200mm, geïnstalleerd h.o.h. 600 mm (max afstand tot de wand 600 mm)	1,7m/m ²	1,7m/m ²
4 Connect T24 Dwarsprofiel, L=600 mm	0,9m/m ²	-
5 Connect Snelhanger (Alt 1), bevestigd h.o.h. 1200 mm (max. afstand tot de wand 600 mm)	0,7/m ²	0,7/m ²
6 Connect Hanger Clip (Alt 1), niet geschikt voor zwembaden	0,7/m ²	0,7/m ²
7 Connect Bevestigingsschroef MVL (Alt 1)	0,7/m ²	0,7/m ²
8 Connect Snelhanger (Alt 2), bevestigd h.o.h. 1200 mm (max. afstand tot de wand 600 mm)	0,7/m ²	0,7/m ²
9 Connect Hoekprofiel, bevestigd h.o.h. 300 mm	Zoals vereist	
Δ Min. Min. totaalhoogte tot onderkant plafond met snelhanger: 200 mm	-	-
δ Min. hoogte voor demontage: 120 mm	-	-

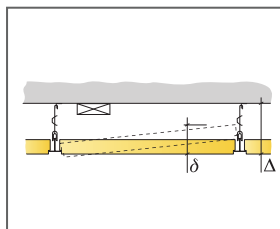

Zie materiaalspecificatie

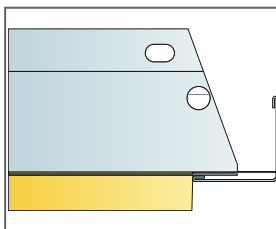

Aansluiting tegen de wand

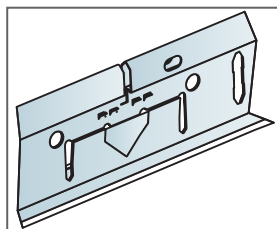

Hoofdprofiel met Fire break

Afmeting, mm	Maximale belasting [N]	Minimaal draagvermogen [N]
600x600x40	0	160
1200x600x40	0	160

Belasting/draagvermogen

Ecophon Master™ F

Ecophon Master™ F wordt rechtstreeks op bestaande plafonds van gipsplaat, beschotten, panlatten of beton geïnstalleerd waardoor een plafond met een gladde uitstraling ontstaat. Geschikt voor scholen, open plan-kantoren of andere panden waar strenge eisen gelden ten aanzien van een goede akoestiek.



Wälderried Kindergarten, Wälderried, Germany

SYSTEEMASSORTIMENT

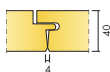

Afmeting, mm	600x600	1200x600
Direct	•	•
Dikte (d)	40	40
Inst. schema	M52	M52

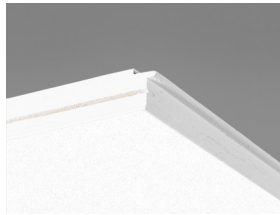

Master F paneel

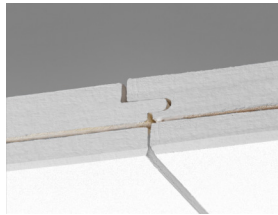

Doorsnede van Master F systeem

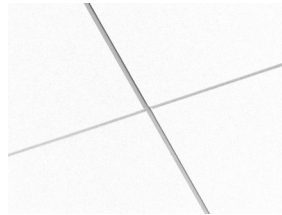

Master F systeem



Montage van Master F

Acoustics



Geluidsabsorptie:

Testresultaten conform EN ISO 354.

Classificatie conform EN ISO 11654, en de eengetalswaarde voor Noise Reduction Coefficient, NRC, en Sound Absorption Average, SAA, conform ASTM C 423.

α_p , Practical sound absorption coefficient

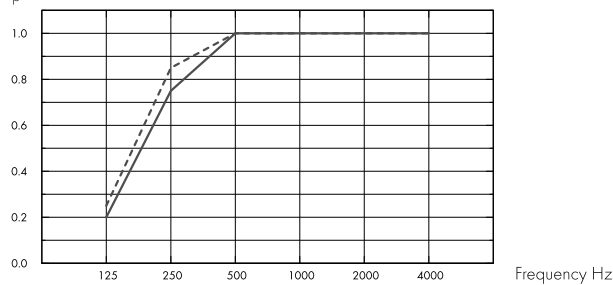

— Master F 40 mm, 40 mm o.d.s.

--- Master F 40 mm, 60 mm o.d.s.

o.d.s = overall depth of system

THK mm	o.d.s. mm	α_p , Practical sound absorption coefficient						α_w	Sound absorption class
		125 Hz	250 Hz	500 Hz	1000 Hz	2000 Hz	4000 Hz		
40	40	0.20	0.75	1.00	1.00	1.00	1.00	1.00	A
40	60	0.25	0.85	1.00	1.00	1.00	1.00	1.00	A

THK mm	o.d.s. mm	NRC	SAA
40	40	0.95	0.96
40	60	0.95	0.98

Binnenluchtkwaliteit



Certificaat/ Label

Eurofins Indoor Air Comfort®

IAC Gold

Franse VOC

A+



Cradle to Cradle Certified®



Dit product is Cradle to Cradle Certified® op prestatieniveau Brons (versie 4.0).



Materiaalgezondheid

Dit product heeft een C2C Certified Material Health Certificate™ op Silver-niveau ontvangen (standaardversie 4.0). Het C2C Certified Material Health Certificate™ is een verificatie van de gezondheid en veiligheid van de samenstelling van een product aan de hand van de Materiaalgezondheid-vereisten van de Cradle-to-Cradle Certified Product Standard



CO2-footprint

	kg CO ₂ equiv/m ²	Levenscyclusfasen A1 t/m C4 vanaf EPD, conform ISO 14025 / EN 15804
Master F	7,30	



Circulariteit

Minimaal gehalte gerecycled materiaal	63%
Recycleerbaarheid	Volledig recyclebaar



Brandveiligheid

Land	Fire standard	Klasse	De kern van glaswol van de panelen is getest en geclassificeerd als niet-brandbaar conform EN ISO 1182.
Europe	EN 13501-1	A2-s1,d0	



Vochtbestendigheid

Klasse C, relatieve luchtvochtigheid 95% en 30°C, volgens EN 13964:2014



Visuele uitstraling

White Frost, benadert NCS kleurmonster S 0500-N, 85% lichtreflectie. Glans < 1.



Reiniging

De panelen mogen dagelijks worden afgestoft en gestofzuigd en wekelijks met een vochtige doek worden gereinigd.



Toegankelijkheid

De panelen zijn niet demonteerbaar



Installatie

Montage conform installatieschema, installatiehandleiding en Drawing aid. Voor informatie over de minimale afhanghoogte, zie materiaalspecificatie. Voor het beste resultaat moet het oppervlak vlak zijn, hoewel acceptabele resultaten bereikt kunnen worden op enigszins oneven oppervlakken. Bij sterk oneven oppervlakken wordt montage van rachelwerk als ondergrond aanbevolen.



Systeemgewicht

	kg/m ²	Gewichtsinformatie is indicatief en onderhevig aan variatie.
Master F	4,3	



Mechanische eigenschappen

Aanvullende belasting moet aan het bouwkundig plafond worden afgehangen



CE

Ecophon plafondsysteem zijn CE gemarkeerd volgens de Europese geharmoniseerde norm EN13964:2014. Bouwmaterialen met CE markering worden ondersteund door een Declaration of Performance (DOP) die de gebruikers in staat stellen om de prestaties van beschikbare producten op de Europese markt te vergelijken.

INSTALLATIESCHEMA (M52) VOOR ECOPHON MASTER F

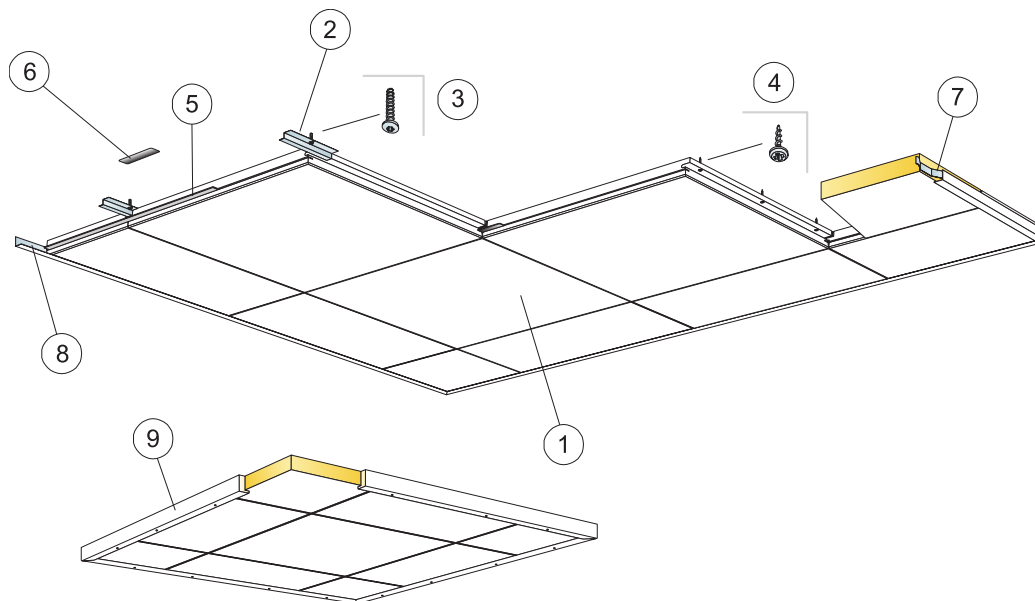

© Ecophon Group

MATERIAALSPECIFICATIE (EXCLUSIEF AFVAL)

	Afmeting, mm	
	600x600	1200x600
1 Master F	2,8/m ²	1,4/m ²
2 Connect Bevestigingsklem Master F 0152, h.o.h. 600. (voor toepassing in beton)	2,8/m ²	2,8/m ²
3 Connect Ankerschroef, bevestigd h.o.h. 600 mm (voor toepassing in beton)	2,8/m ²	2,8/m ²
4 Connect Installatieschroef MVL (voor gebruik in gipsplaat of hout)	8,3/m ²	7/m ²
5 Connect Spline F 0160, l=600 mm.	2,8/m ²	1,4/m ²
6 Connect Spline 0219, l=150 mm	2,8/m ²	1,4/m ²
7 Connect Aandrukveer	1/panel in the last row	2/panel in the last row
8 Connect Hoekprofiel, bevestigd h.o.h 300 mm	Zoals vereist	
9 Voor het installeren van vrijhangende plafonds: Connect Houten profiel. l=3000 mm, (bevestigd max. h.o.h. 500 mm)	Zoals vereist	
Δ Min. totaalhoogte tot onderkant plafond: 40 mm	-	-
δ Min. hoogte voor demontage: Het plafondsysteem is niet demonteerbaar	-	-

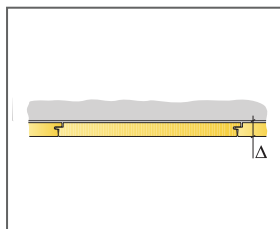

Zie materiaalspecificatie

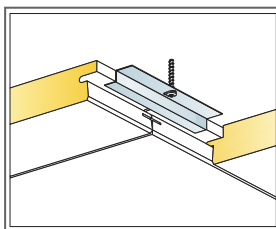

Installatie op beton

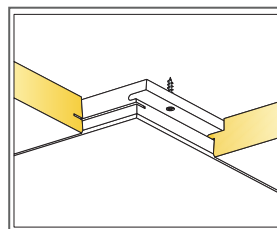

Installatie op gips of hout

Afmeting, mm	Maximale belasting [N]	Minimaal draagvermogen [N]
600x600x40	-	-
1200x600x40	-	-

Belasting/draagvermogen

Ecophon Master™ SQ

Ecophon Master™ SQ wordt rechtstreeks op het bouwkundig plafond gelijmd. Geïnstalleerd met een opening tussen de panelen waardoor een plafond met een gladde uitstraling ontstaat. Geschikt voor scholen, open plan-kantoren of andere panden waar strenge eisen gelden ten aanzien van een goede akoestiek.



AWO Seniorenzentrum, Wehl, Germany

SYSTEMASSORTIMENT

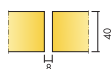

Afmeting, mm	600x600	1200x600
Direct	•	•
Dikte (d)	40	40
Inst. schema	M106	M106

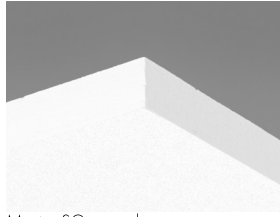

Master SQ paneel

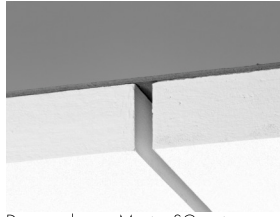

Doorsnede van Master SQ systeem

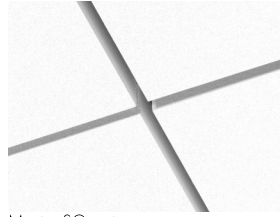

Master SQ systeem

Acoustics



Geluidsabsorptie:

Meetresultaten conform EN ISO 354. Classificatie conform EN ISO 11654.

α_p , Praktische geluidsabsorptiecoëfficiënt

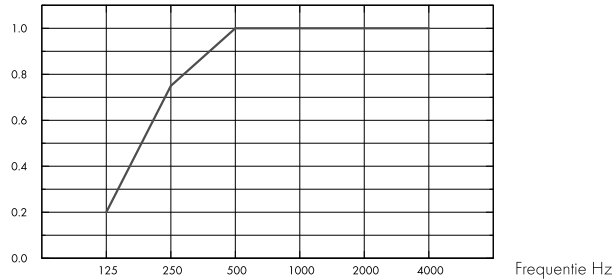

– Master SQ 40 mm, 43 mm o.d.s.

o.d.s = overall depth of system

THK mm	o.d.s. mm	α_p , Practical sound absorption coefficient						α_w	Sound absorption class
		125 Hz	250 Hz	500 Hz	1000 Hz	2000 Hz	4000 Hz		
40	43	0.20	0.75	1.00	1.00	1.00	1.00	1.00	A

THK mm	o.d.s. mm	NRC	SAA
40	43	0.95	0.98

Binnenluchtqualiteit



Certificaat/ Label	
Eurofins Indoor Air Comfort®	IAC Gold
Franse VOC	A+



Cradle to Cradle Certified®



Dit product is Cradle to Cradle Certified® op prestatieniveau Brons (versie 4.0).



Materiaalgezondheid

Dit product heeft een C2C Certified Material Health Certificate™ op Silver-niveau ontvangen (standaardversie 4.0). Het C2C Certified Material Health Certificate™ is een verificatie van de gezondheid en veiligheid van de samenstelling van een product aan de hand van de Materiaalgezondheid-vereisten van de Cradle-to-Cradle Certified Product Standard



CO2-footprint

	kg CO ₂ equiv/m ²	Levenscyclusfasen A1 t/m C4 vanaf EPD, conform ISO 14025 / EN 15804
Master SQ	7,20	



Circulariteit

Minimaal gehalte gerecycled materiaal	60%
Recycleerbaarheid	Volledig recyclebaar



Brandveiligheid

Land	Fire standard	Klasse
Europe	EN 13501-1	A2-s1,d0

De kern van glaswol van de panelen is getest en geclassificeerd als onbrandbaar volgens EN ISO 1182.



Vochtbestendigheid

Klasse C, relatieve luchtvochtigheid 95% en 30°C, volgens EN 13964:2014



Visuele uitstraling

White Frost, benadert NCS kleurmonster S 0500-N, 85% lichtreflectie. Glans < 1.



Reiniging

De panelen mogen dagelijks worden afgestoft en gestofzuigd en wekelijks met een vochtige doek worden gereinigd.



Toegankelijkheid

De panelen zijn niet demonteerbaar



Installatie

Montage conform installatieschema, installatiehandleiding en Drawing Aid. Voor informatie over de minimale afhanghoogte van het systeem, zie materiaalspecificatie. De oppervlakken moeten sterk genoeg zijn om de belasting door het gewicht van de panelen te kunnen dragen. Bij twijfel eerst lijmtesten uitvoeren. Het oppervlak dient droog en schoon te zijn. Voor de beste resultaten moet het oppervlak gelijkmatig zijn, echter op licht ongelijkmatige vlakken kan een acceptabel resultaat worden verkregen.



Systeemgewicht

	kg/m ²
Master SQ	3,6

Gewichtsinformatie is indicatief en onderhevig aan variatie.



Mechanische eigenschappen

Aanvullende belasting moet aan het bouwkundig plafond worden afgehangen



CE

Ecophon plafondsysteem zijn CE gemarkeerd volgens de Europese geharmoniseerde norm EN13964:2014. Bouwmaterialen met CE markering worden ondersteund door een Declaration of Performance (DOP) die de gebruikers in staat stelt om de prestaties van beschikbare producten op de Europese markt te vergelijken.

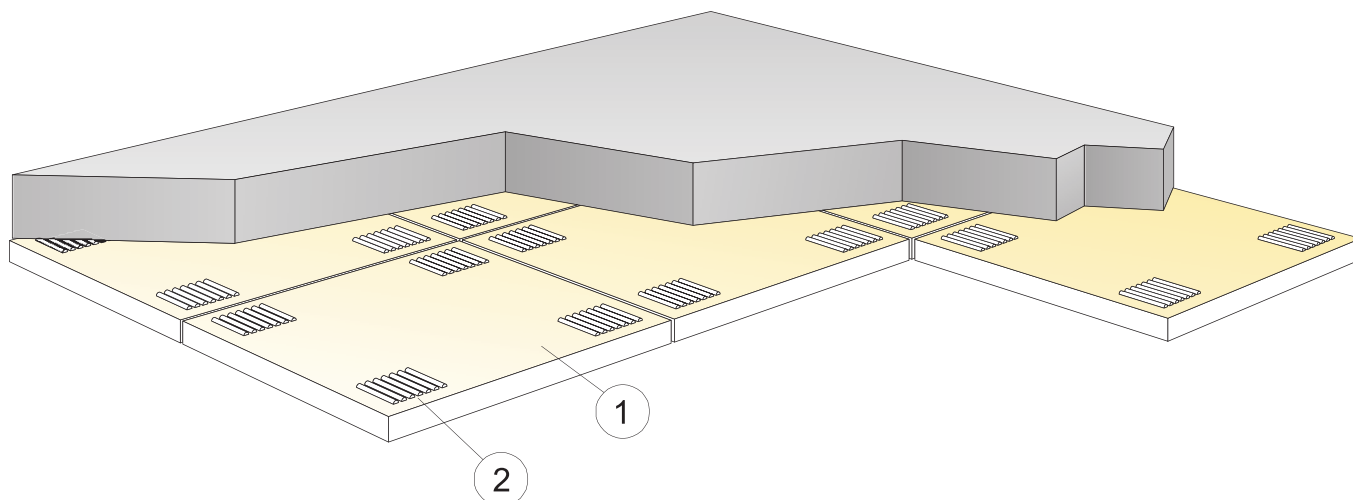

© Ecophon Group

MATERIAALSPECIFICATIE (EXCLUSIEF AFVAL)

	Afmeting, mm	
	600x600	1200x600
1 Master SQ	2,8/m ²	1,4/m ²
2 Connect akoestische lijm (0,25 l/m ² - 0,4 l/m ² afhankelijk van de installatiecondities)	Zoals vereist	
Gebruik de Connect getande spatel om de kit aan te brengen.	-	-
Δ Min. totaalhoogte tot onderkant plafond: 43 mm	-	-
δ Min. hoogte voor demontage: Het plafondstelsel is niet demonteerbaar	-	-
Zichtbare gesneden kanten dienen geveerd te worden.	-	-
* Paneel Moduul maat 600x600 (592x592), 1200x600 (1192x592)	-	-

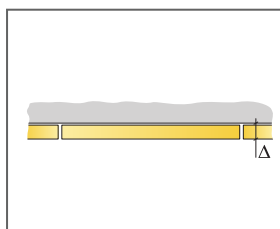

Zie materiaalspecificatie

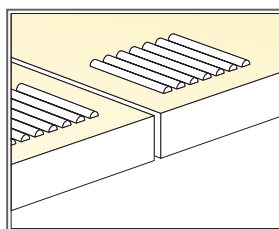

Toepassing van lijm

Afmeting, mm	Maximale belasting [N]	Minimaal draagvermogen [N]
600x600x40	-	-
1200x600x40	-	-

Belasting/draagvermogen

Ecophon Master™ Rigid A

Ecophon Master™ Rigid A heeft een zichtbaar ophangstelsel. Ieder paneel wordt met klemmen aan het ophangstelsel vastgezet en is volledig demonteerbaar. Het oppervlak is een versterkte sandwichconstructie. In combinatie met Ecophon Extra Bass wordt een optimale akoestiek bereikt.



Bawley School, West Hunslet, United Kingdom

SYSTEEMASSORTIMENT

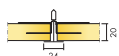

Afmeting, mm	600x600	1200x600	XL 1600x600	XL 1800x600	XL 2000x600	XL 2400x600
Extra Bass	•	•				
T24	•	•	•	•	•	•
Dikte (d)	20	20	20	20	20	20
Inst. schema	M316EB	M316EB	M333	M333	M333	M333

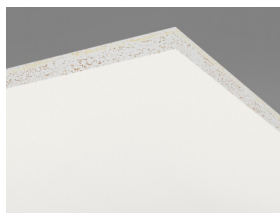

Master Rigid A paneel

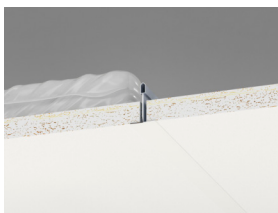

Doorsnede van Master Rigid A systeem met Connect T24



Master Rigid A systeem met Connect T24

Acoustics



Geluidsabsorptie:

Meetresultaten conform EN ISO 354. Classificatie conform EN ISO 11654.

α_p , Praktische geluidsabsorptiecoëfficiënt

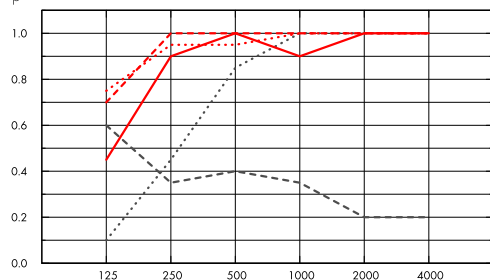

- Master Rigid A 20 mm, 50 mm o.d.s.
- Master Rigid A 20 mm, 200 mm o.d.s.
- - - Master Rigid A 20 mm + Extra Bass 50 mm, 200 mm o.d.s.
- · - · Master Rigid A 20 mm + 2xExtra Bass 100 mm, 200 mm o.d.s.
- - - Master Rigid A gamma 20 mm, 200 mm o.d.s.

o.d.s. = overall depth of system

	THK mm	o.d.s. mm	α_p Practical sound absorption coefficient						α_w	Sound absorption class
			125 Hz	250 Hz	500 Hz	1000 Hz	2000 Hz	4000 Hz		
-	20	50	0.10	0.45	0.85	1.00	1.00	1.00	0.75	C
-	20	200	0.45	0.90	1.00	0.90	1.00	1.00	1.00	A
+ Extra Bass	70	200	0.70	1.00	1.00	1.00	1.00	1.00	1.00	A
+ 2xExtra Bass,	120	200	0.75	0.95	0.95	1.00	1.00	1.00	1.00	A
gamma	20	200	0.60	0.35	0.40	0.35	0.20	0.20	0.30	D

	THK mm	o.d.s. mm	NRC	SAA
-	20	50	0.80	0.83
-	20	200	0.95	0.93
+ Extra Bass	70	200	1.00	1.00
gamma	20	200	0.35	0.33

Binnenluchtkwaliteit



Certificaat/ Label

Eurofins Indoor Air Comfort®

IAC Gold

Franse VOC

A+



CO2-footprint



kg CO₂ equiv/m²

Master Rigid A

2,95

Levenscyclusfasen A1 t/m C4 vanaf EPD, conform ISO 14025 / EN 15804



Circulariteit

Minimaal gehalte gerecycled materiaal	46%
Recycleerbaarheid	Volledig recyclebaar



Brandveiligheid

Land	Brandnorm	Klasse
Europe	EN 13501-1	A2-s1,d0

De kern van glaswol van de panelen is getest en geclassificeerd als niet-brandbaar conform EN ISO 1182.



Vochtbestendigheid

Klasse C, relatieve luchtvochtigheid 95% en 30°C, volgens EN 13964:2014



Visuele uitstraling

White Frost, benadert NCS kleurmonster S 0500-N, 85% lichtreflectie. Glans < 1.



Reiniging

De panelen mogen dagelijks worden afgestoft en gestofzuigd en wekelijks met een vochtige doek worden gereinigd.



Toegankelijkheid

De panelen worden gefixeerd in het gridsysteem, maar zijn demonteerbaar. Minimale hoogte voor demontage conform de installatieschema's.



Installatie

Montage conform installatieschema, installatiehandleiding en Drawing Aid. Voor informatie over de minimale afhanghoogte van het systeem, zie materiaalspecificatie.



Systeemgewicht

	kg/m ²
Master Rigid A	1,6
Master Rigid A + Connect grid system	2,6

Gewichtsinformatie is indicatief en onderhevig aan variatie.



Functionele eigenschappen

Zie tabel voor Maximale belasting en Minimaal draagvermogen en Functionele eigenschappen.



Stootvastheid

Installatieschema	Klasse
M316	3A

Getest en geclassificeerd volgens EN 13964 annex D.



CE

Ecophon plafondsysteem zijn CE gemarkeerd volgens de Europese geharmoniseerde norm EN13964:2014. Bouwmaterialen met CE markering worden ondersteund door een Declaration of Performance (DOP) die de gebruikers in staat stellen om de prestaties van beschikbare producten op de Europese markt te vergelijken.

INSTALLATIESCHEMA (M316EB) VOOR ECOPHON MASTER RIGID A

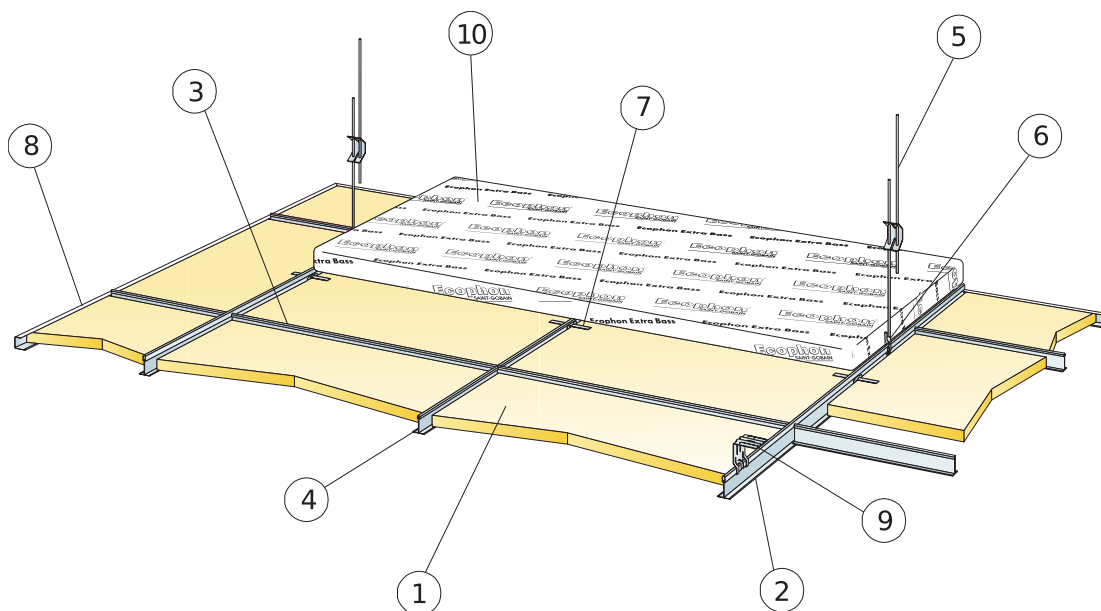

© Ecophon Group

MATERIAALSPECIFICATIE (EXCLUSIEF AFVAL)

	Afmeting, mm	
	600x600	1200x600
1 Master Rigid A	2,8/m ²	1,4/m ²
2 Connect T24 Hoofdprofiel bevestigd h.o.h. 1200 mm	0,9m/m ²	0,9m/m ²
3 Connect T24 Dwarsprofiel, L=1200 mm, bevestigd h.o.h. 600 mm	1,7m/m ²	1,7m/m ²
4 Connect T24 Dwarsprofiel L= 600	0,9m/m ²	-
5 Connect Snelhanger, bevestigd h.o.h. 1200 mm (max. afstand tot de wand 600 mm)	0,7/m ²	0,7/m ²
6 Connect Hanger Clip (niet geschikt voor zwembaden)	0,7/m ²	0,7/m ²
7 Connect Positioneerclip A	2st/paneel	2st/paneel
8 Connect U-profiel, bevestigd h.o.h. 300 mm (1200x1200, h.o.h 200 mm)	Zoals vereist	
9 Voor directe installatie: Connect Ophangbeugel bevestigd h.o.h. 1200 mm	0,7/m ²	0,7/m ²
10 Extra Bass (1200x600x50 mm)	0,7/m ²	0,7/m ²
11 Connect Magneetgereedschap	-	-
Δ Min. totaalhoogte tot onderkant plafond: 100 mm	-	-
δ Min. hoogte voor demontage: 120 mm (panelen zonder Extra Bass)	-	-
Gebruik Connect Draagbrug voor integratie van armaturen in panelen	-	-

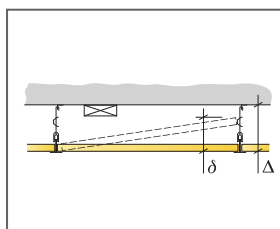

Zie materiaalspecificatie

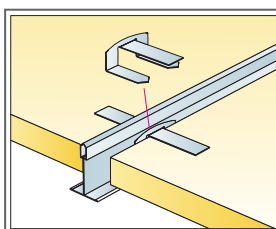

Connect Positioneer clip A (gepatenteerd)

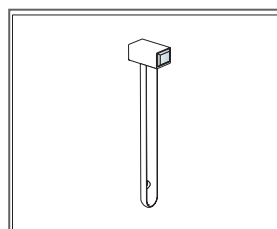

Connect Demontage tool

Afmeting, mm	Maximale belasting [N]	Minimaal draagvermogen [N]
600x600x20	50	160
1200x600x20	50	160

Belasting/draagvermogen

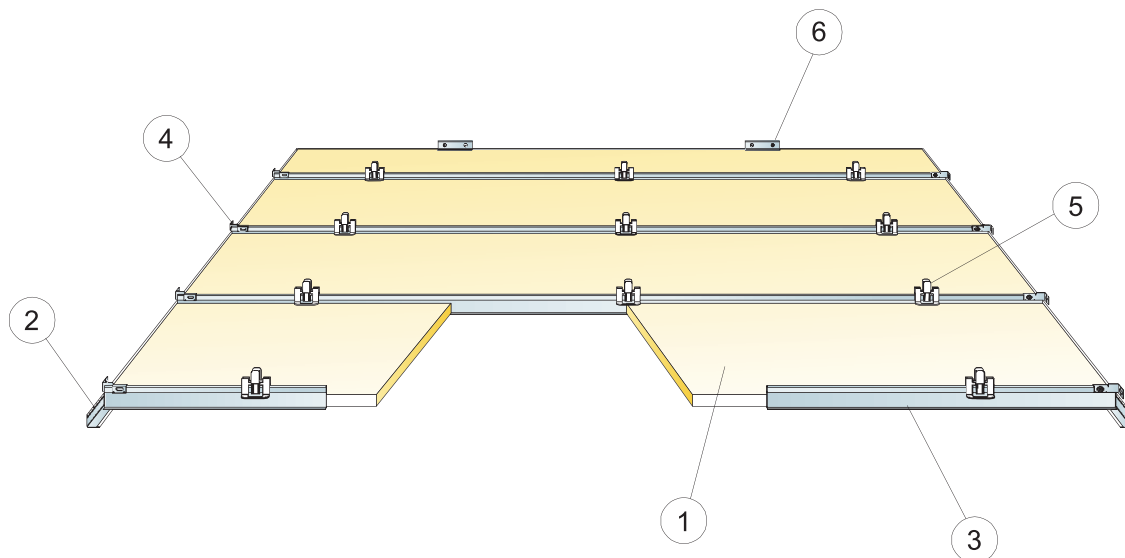

© Ecophon Group

MATERIAALSPECIFICATIE (EXCLUSIEF AFVAL)

	Afmeting, mm			
	1600x600	1800x600	2000x600	2400x600
1 Master Rigid A XL	1,05/m ²	0,95/m ²	0,85/m ²	0,7/m ²
2 Connect Hoekprofiel, bevestigd h.o.h. 200 mm	Zoals vereist			
3 Connect T24 Corridor profiel, bevestigd h.o.h. 600 mm	1,05/m ²	0,95/m ²	0,85/m ²	0,7/m ²
4 Connect Wandbevestiging voor T-profiel	2/row of corridor profile			
5 Connect Hygiene clip 20	3,15/m ² [3/paneel]	2,8/m ² [3/paneel]	2,5/m ² [3/paneel]	2,1/m ² [3/paneel]
6 Connect Hoekprofiel	Zoals vereist			
Δ Min. totaalhoogte tot onderkant plafond: 150 mm	-	-	-	-
δ Min. hoogte voor demontage: 150 mm	-	-	-	-

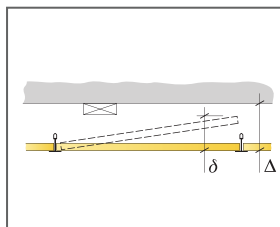

Zie materiaalspecificatie

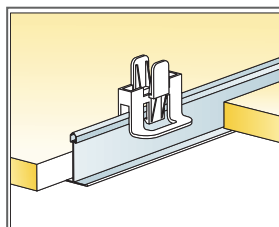

Clips om de panelen op hun plaats te houden

Afmeting, mm	Maximale belasting [N]	Minimaal draagvermogen [N]
1600x600x20	40	-
1800x600x20	20	-
2000x600x20	10	-
2400x600x20	0	-

Belasting/draagvermogen

Ecophon Master™ Rigid Dp

Ecophon Master™ Rigid Dp is een gepatenteerd, half verdekt ophangstelsel voor als een afsluitbaar, impactbestendig systeem vereist is. Met een versterkte sandwichconstructie. Voor klaslokalen of andere ruimten waar een goede akoestiek en spraakverstaanbaarheid vereist zijn en het systeem ook nog eens demonteerbaar moet zijn.



SYSTEEMASSORTIMENT

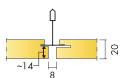

Afmeting, mm	600x600	1200x600
Extra Bass	•	•
T24	•	•
Dikte (d)	20	20
Inst. schema	M318EB, M319	M318EB, M319



Master Rigid Dp Paneel

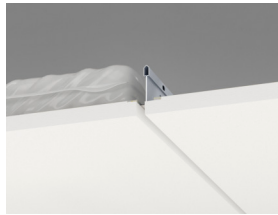

Doorsnede van Master Rigid Dp systeem met Connect T24

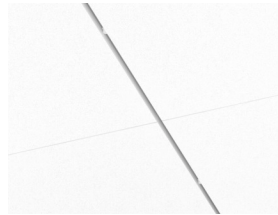

Master Rigid Dp systeem met Connect T24

Acoustics



Geluidsabsorptie:

Meetresultaten conform EN ISO 354. Classificatie conform EN ISO 11654.

α_p , Praktische geluidsabsorptiecoëfficiënt

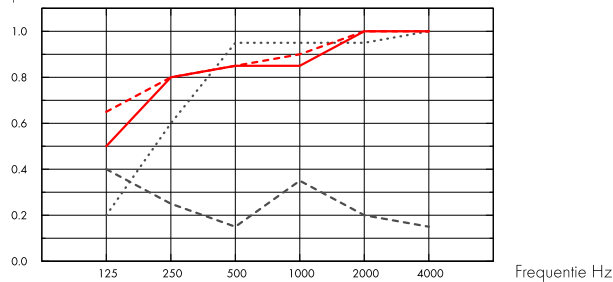

- Master Rigid Dp 20 mm, 65 mm o.d.s.
 - Master Rigid Dp 20 mm, 200 mm o.d.s.
 - Master Rigid Dp 20 mm + Extra Bass 50 mm, 200 mm o.d.s.
 - Master Rigid Dp gamma 20 mm, 200 mm o.d.s.
- o.d.s = overall depth of system

	THK mm	o.d.s. mm	α_p , Practical sound absorption coefficient						α_{wv}	Sound absorption class
			125 Hz	250 Hz	500 Hz	1000 Hz	2000 Hz	4000 Hz		
-	20	65	0.20	0.60	0.95	0.95	0.95	1.00	0.90	A
-	20	200	0.50	0.80	0.85	0.85	1.00	1.00	0.90	A
+ Extra Bass	70	200	0.65	0.80	0.85	0.90	1.00	1.00	0.90	A
gamma	20	200	0.40	0.25	0.15	0.35	0.20	0.15	0.20	E

Binnenluchtqualiteit



Certificaat/ Label

Eurofins Indoor Air Comfort®

IAC Gold

Franse VOC

A+



CO2-footprint



kg CO₂ equiv/m²

Master Rigid Dp

4,95

Extra Bass

1,62

Levenscyclusfasen A1 t/m C4 vanaf EPD, conform ISO 14025 / EN 15804

Circulariteit



Minimaal gehalte gerecycled materiaal

55%

Recycleerbaarheid

Volledig recyclebaar



Brandveiligheid

Land	Brandnorm	Klasse
Europe	EN 13501-1	A2-s1,d0

De kern van glaswol van de panelen is getest en geclassificeerd als niet-brandbaar conform EN ISO 1182.



Vochtbestendigheid

Klasse C, relatieve luchtvochtigheid 95% en 30°C, volgens EN 13964:2014



Visuele uitstraling

White Frost, benadert NCS kleurmonster S 0500-N, 85% lichtreflectie. Glans < 1.



Reiniging

De panelen mogen dagelijks worden afgestoft en gestofzuigd en wekelijks met een vochtige doek worden gereinigd.



Toegankelijkheid

De panelen worden gefixeerd in het gridsysteem, maar zijn demonteerbaar. Minimale hoogte voor demontage conform de installatieschema's.



Installatie

Montage conform installatieschema, installatiehandleiding en Drawing Aid. Voor informatie over de minimale afhanghoogte van het systeem, zie materiaalspecificatie.



Systeemgewicht

	kg/m ²
Master Rigid Dp	2,5
Master Rigid Dp + Connect grid system	3,5

Gewichtsinformatie is indicatief en onderhevig aan variatie.



Functionele eigenschappen

Zie tabel voor Maximale belasting en Minimaal draagvermogen en Functionele eigenschappen.



Stootvastheid

Installatieschema	Klasse
M318	3A

Getest en geclassificeerd volgens EN 13964 annex D.



CE

Ecophon plafondsysteem zijn CE gemarkeerd volgens de Europese geharmoniseerde norm EN13964:2014. Bouwmaterialen met CE markering worden ondersteund door een Declaration of Performance (DOP) die de gebruikers in staat stellen om de prestaties van beschikbare producten op de Europese markt te vergelijken.

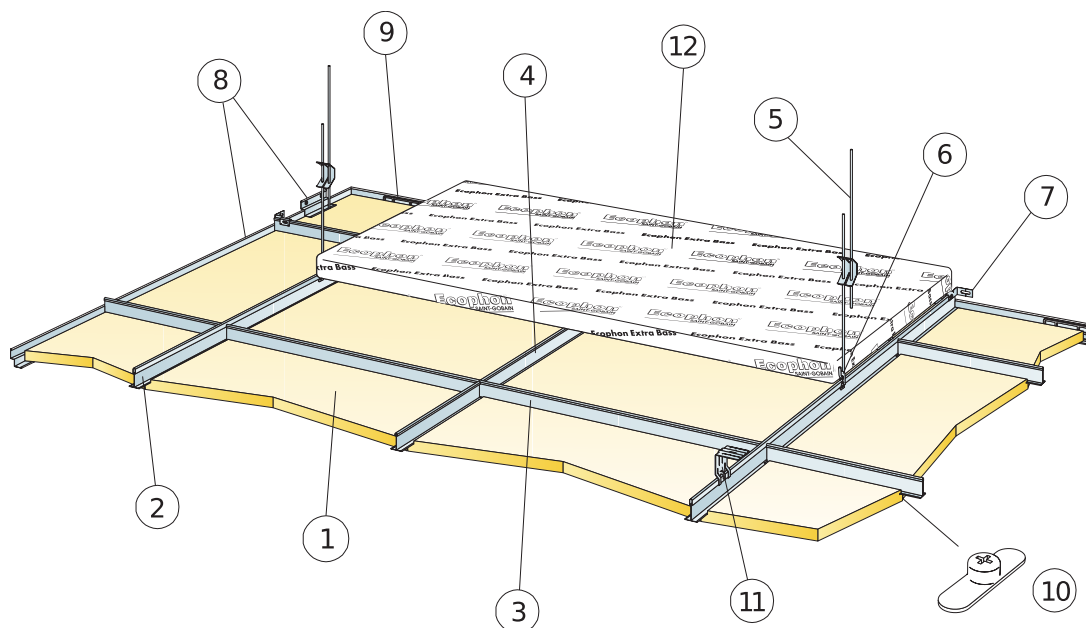

© Ecophon Group

MATERIAALSPECIFICATIE (EXCLUSIEF AFVAL)

	Afmeting, mm	
	600x600	1200x600
1 Master Rigid Dp	2,8/m ²	1,4/m ²
2 Connect T24 Hoofdprofiel bevestigd h.o.h. 1200 mm	0,9m/m ²	0,9m/m ²
3 Connect T24 Dwarsprofiel, L=1200 mm, bevestigd h.o.h. 600 mm	1,7m/m ²	1,7m/m ²
4 Connect T24 Dwarsprofiel L= 600	0,9m/m ²	-
5 Connect Snelhanger, bevestigd h.o.h. 1200 mm (max. afstand tot de wand 600 mm)	0,7/m ²	0,7/m ²
6 Connect Hanger Clip (niet geschikt voor zwembaden)	0,7/m ²	0,7/m ²
7 Connect Wandbevestiging voor T-profielen (voor iedere afgehangen rij hoofdprofiel en iedere tweede rij dwarsprofiel)	Zaals vereist	
8 Connect Verdiept Hoekprofiel, bevestigd h.o.h. 300 mm	Zaals vereist	
9 Connect Wand afstandhouder 5	1/Snij paneel met een dragende zijde	2/Snij paneel met een dragende zijde
10 Connect Paneel fixatie Dp	1/paneel	2/paneel
11 Voor directe installatie: Connect Ophangbeugel bevestigd h.o.h. 1200 mm	0,7/m ²	0,7/m ²
12 Extra Bass (1200x600x50 mm)	0,7/m ²	0,7/m ²
Δ Min. totaalhoogte tot onderkant plafond: 115 mm	-	-
δ Min. hoogte voor demontage: 20 mm (panelen zonder Extra Bass)	-	-
Gebruik Connect Draagbrug voor integratie van armaturen in panelen	-	-

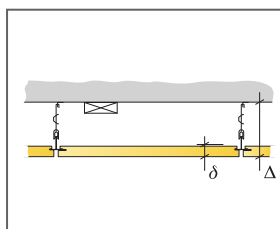

Zie materiaalspecificatie

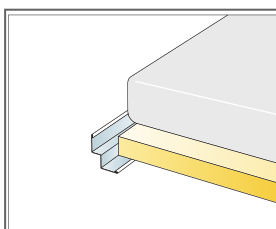

Wandbevestiging met Connect Verdiept Hoekprofiel

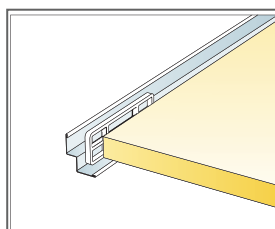

Connect Wand afstandhouder 5 voor fixeren van het paspaneel

Afmeting, mm	Maximale belasting [N]	Minimaal draagvermogen [N]
600x600x20	50	160
1200x600x20	50	160

Belasting/draagvermogen

INSTALLATIESCHEMA (M319) VOOR ECOPHON MASTER RIGID DP IN GANGEN

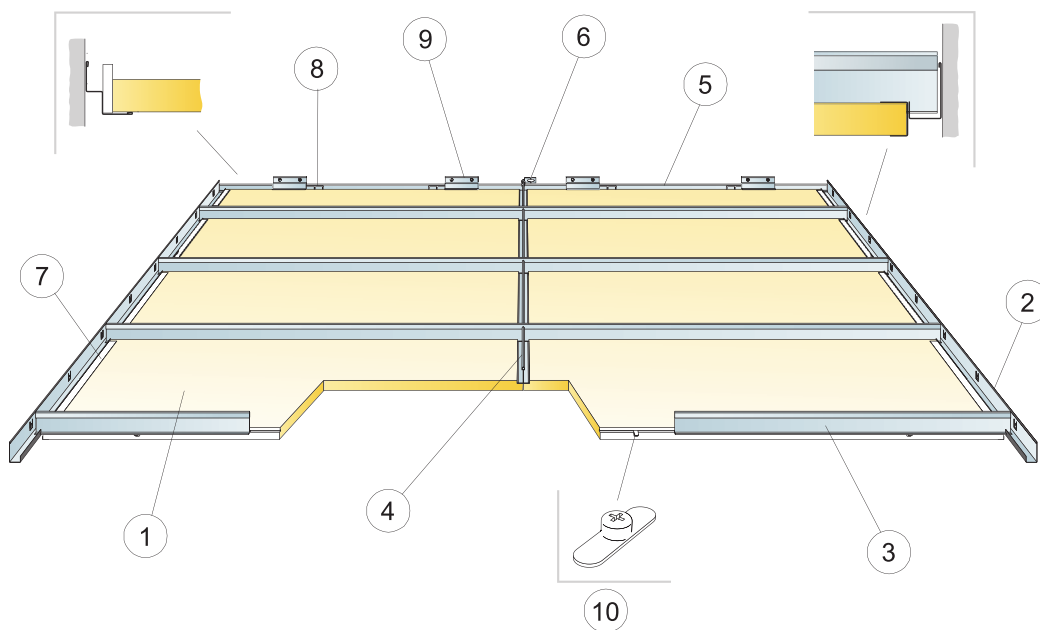

© Ecophon Group

MATERIAALSPECIFICATIE (EXCLUSIEF AFVAL)

	Afmeting, mm	
	600x600	1200x600
1 Master Rigid Dp	2,8/m ²	1,4/m ²
2 Connect Modulair Hoekprofiel	Zoals vereist	
3 Connect T24 Corridor profiel	Zoals vereist	
4 Connect Dwarsprofiel L=600 mm	0,9m/m ²	-
5 Connect Verdiept Hoekprofiel, bevestigd h.o.h. 300 mm	Zoals vereist	
6 Connect Wandbevestiging voor T-profiel	2 /row of cross tee	
7 Connect Kant afdekstrip Dp	Zoals vereist	
8 Connect Wand afstandhouder 5	1/Snij paneel met een dragende zijde	2/Snij paneel met een dragende zijde
9 Connect Verdiept Hoekprofiel, bevestigd h.o.h. 300 mm	Zoals vereist	
10 Connect Paneel fixatie Dp	1/paneel	2/paneel
Δ Min. totaalhoogte tot onderkant plafond: 115 mm	-	-
δ Min. hoogte voor demontage: 20 mm	-	-
Gebruik Connect Draagbrug voor integratie van armaturen in panelen	-	-

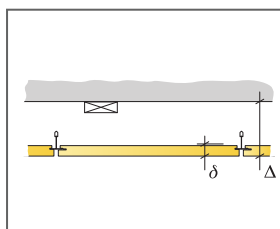

Zie materiaalspecificatie

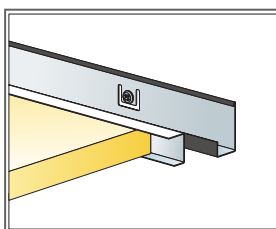

Paneel en Connect Kant afdekstrip Dp/Dg

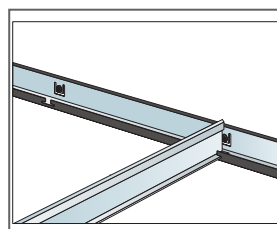

Corridor profiel gepositioneerd met het Modulair wandprofiel

Afmeting, mm	Maximale belasting [N]	Minimaal draagvermogen [N]
600x600x20	0	-
1200x600x20	0	-

Belasting/draagvermogen

Ecophon Master™ Rigid E

Ecophon Master™ Rigid E heeft een verzonken zichtbaar ophangstelsel en een tegelachtige kantafwerking, waardoor er een plafond ontstaat met een schaduw-effect waarbij ieder paneel wordt geaccentueerd en het ophangstelsel gedeeltelijk wordt verdund. Ieder paneel wordt vastgezet met klemmen en is volledig demonteerbaar. In combinatie met Ecophon Extra Bass wordt een optimale akoestiek bereikt.



SYSTEEMASSORTIMENT

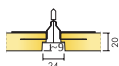

Afmeting, mm	600x600	1200x600
Extra Bass	•	•
T24	•	•
Dikte (d)	20	20
Inst. schema	M317EB	M317EB



Master Rigid E paneel

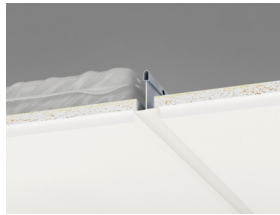

Doorsnede van Master Rigid E systeem met Connect T24

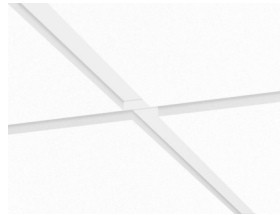

Master Rigid E systeem met Connect T24

Acoustics



Geluidsabsorptie:

Meetresultaten conform EN ISO 354. Classificatie conform EN ISO 11654.

α_p , Praktische geluidsabsorptiecoëfficiënt

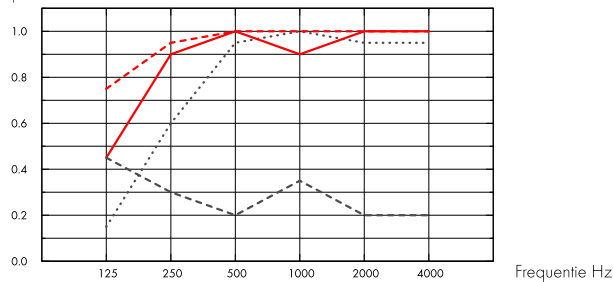

- Master Rigid E 20 mm, 60 mm o.d.s.
 - Master Rigid E 20 mm, 200 mm o.d.s.
 - - - Master Rigid E 20 mm + Extra Bass 50 mm, 200 mm o.d.s.
 - - - Master Rigid E gamma 20 mm, 200 mm o.d.s.
- o.d.s = overall depth of system

	THK mm	o.d.s. mm	α_p , Practical sound absorption coefficient						α_w	Sound absorption class
			125 Hz	250 Hz	500 Hz	1000 Hz	2000 Hz	4000 Hz		
-	20	60	0.15	0.60	0.95	1.00	0.95	0.95	0.90	A
-	20	200	0.45	0.90	1.00	0.90	1.00	1.00	1.00	A
+ Extra Bass	70	200	0.75	0.95	1.00	1.00	1.00	1.00	1.00	A
gamma	20	200	0.45	0.30	0.20	0.35	0.20	0.20	0.25	E

Binnenluchtqualiteit



Certificaat/ Label

Eurofins Indoor Air Comfort®

IAC Gold

Franse VOC

A+



CO2-footprint



kg CO₂ equiv/m²

Master Rigid E

3,27

Levenscyclusfasen A1 t/m C4 vanaf EPD, conform ISO 14025 / EN 15804

Circulariteit



Minimaal gehalte gerecycled materiaal

45%

Recycleerbaarheid

Volledig recyclebaar



Brandveiligheid

Land	Brandnorm	Klasse
Europe	EN 13501-1	A2-s1,d0

De kern van glaswol van de panelen is getest en geclassificeerd als niet-brandbaar conform EN ISO 1182.



Vochtbestendigheid

Klasse C, relatieve luchtvochtigheid 95% en 30°C, volgens EN 13964:2014



Visuele uitstraling

White Frost, benadert NCS kleurmonster S 0500-N, 85% lichtreflectie. Glans < 1.



Reiniging

De panelen mogen dagelijks worden afgestoft en gestofzuigd en wekelijks met een vochtige doek worden gereinigd.



Toegankelijkheid

De panelen worden gefixeerd in het gridsysteem, maar zijn demonteerbaar. Minimale hoogte voor demontage conform de installatieschema's.



Installatie

Montage conform installatieschema, installatiehandleiding en Drawing Aid. Voor informatie over de minimale afhanghoogte van het systeem, zie materiaalspecificatie.



Systeemgewicht

	kg/m ²
Master Rigid E	1,6
Master Rigid E + Connect grid system	2,6

Gewichtsinformatie is indicatief en onderhevig aan variatie.



Functionele eigenschappen

Zie tabel voor Maximale belasting en Minimaal draagvermogen en Functionele eigenschappen.



Stootvastheid

Installatieschema	Klasse
M317	3A

Getest en geclassificeerd volgens EN 13964 annex D.



CE

Ecophon plafondsysteem zijn CE gemarkeerd volgens de Europese geharmoniseerde norm EN13964:2014. Bouwmaterialen met CE markering worden ondersteund door een Declaration of Performance (DOP) die de gebruikers in staat stellen om de prestaties van beschikbare producten op de Europese markt te vergelijken.

INSTALLATIESCHEMA (M317EB) VOOR ECOPHON MASTER RIGID E

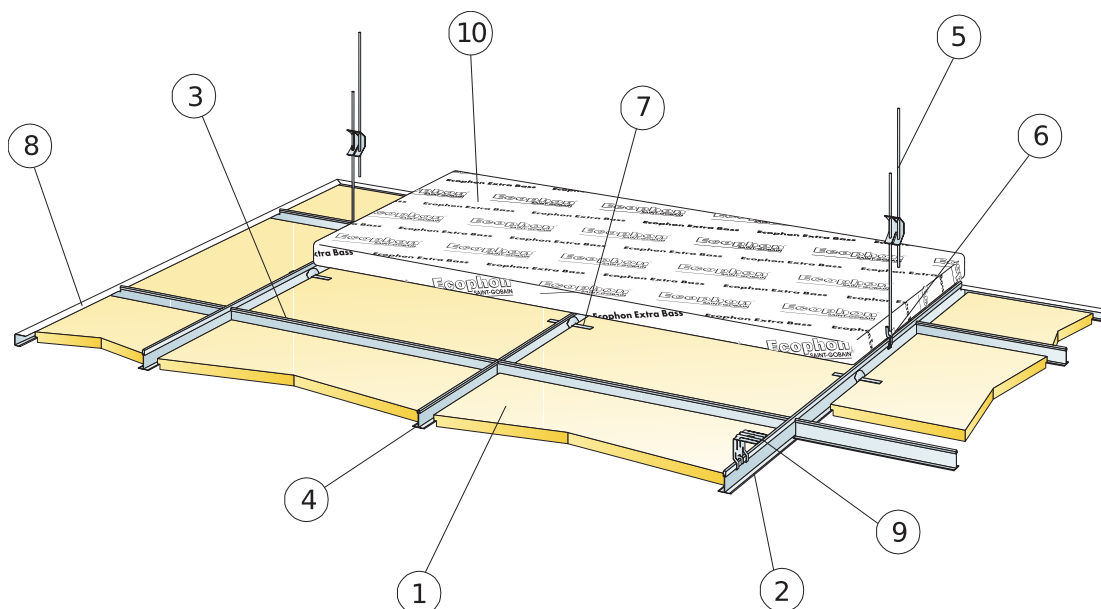

© Ecophon Group

MATERIAALSPECIFICATIE (EXCLUSIEF AFVAL)

	Afmeting, mm	
	600x600	1200x600
1 Master Rigid E	2,8/m ²	1,4/m ²
2 Connect T24 Hoofdprofiel bevestigd h.o.h. 1200 mm	0,9m/m ²	0,9m/m ²
3 Connect T24 Dwarsprofiel, L=1200 mm, bevestigd h.o.h. 600 mm	1,7m/m ²	1,7m/m ²
4 Connect T24 Dwarsprofiel L= 600	0,9m/m ²	-
5 Connect Snelhanger, bevestigd h.o.h. 1200 mm (max. afstand tot de wand 600 mm)	0,7/m ²	0,7/m ²
6 Connect Hanger Clip (niet geschikt voor zwembaden)	0,7/m ²	0,7/m ²
7 Connect Positioneerclip E	2st/paneel	2st/paneel
8 Connect U-profiel, bevestigd h.o.h. 300 mm (1200x1200, h.o.h 200 mm)	Zoals vereist	
9 Voor directe installatie: Connect Ophangbeugel bevestigd h.o.h. 1200 mm	0,7/m ²	0,7/m ²
10 Extra Bass (1200x600x50 mm)	0,7/m ²	0,7/m ²
11 Connect Magneetgereedschap	-	-
Δ Min. totaalhoogte tot onderkant plafond: 110 mm	-	-
δ Min. hoogte voor demontage: 120 mm (panelen zonder Extra Bass)	-	-
Gebruik Connect Draagbrug voor integratie van armaturen in panelen	-	-

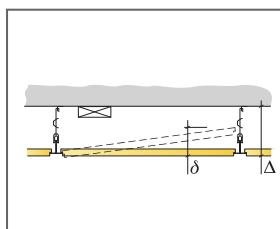

zie materiaalspecificatie

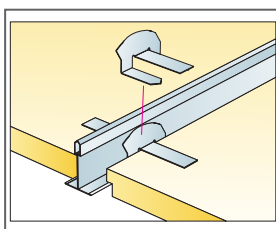

Connect Positioneer clip E (gepatenteerd)

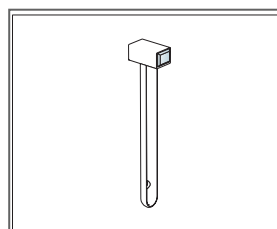

Connect Demontage tool

Afmeting, mm	Maximale belasting [N]	Minimaal draagvermogen [N]
600x600x20	50	160
1200x600x20	50	160

Belasting/draagvermogen

Ecophon Master™ A/VLX

Ecophon Master™ A/VLX heeft een zichtbaar ophangstelsel. De panelen zijn eenvoudig demonteerbaar. Geschikt voor open plan-kantoren of andere panden waar hoge eisen worden gesteld aan een goede akoestiek en spraakverstaanbaarheid en waar demonteerbaarheid essentieel is.

Ecophon VLX-producten voldoen aan de Belgische brandveiligheidsvoorschriften volgens de NBN 712-020-1000 (1068)



SYSTEEMASSORTIMENT

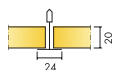

Afmeting, mm	600x600	1200x600
T24	•	•
Dikte (d)	40	40
Inst. schema	M541	M541

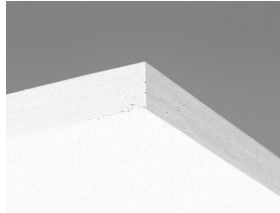

Master A paneel

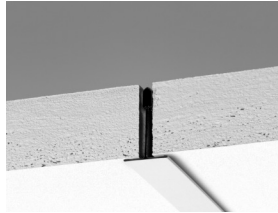

Doorsnede Master A systeem

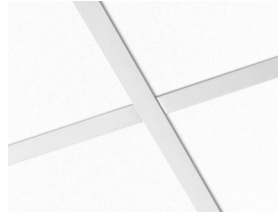

Master A systeem

Acoustics



Geluidsabsorptie:

Testresultaten conform EN ISO 354.

Classificatie conform EN ISO 11654, en de eengetalswaarde voor Noise Reduction Coefficient, NRC, en Sound Absorption Average, SAA, conform ASTM C 423.

α_p , Praktische geluidsabsorptiecoëfficiënt

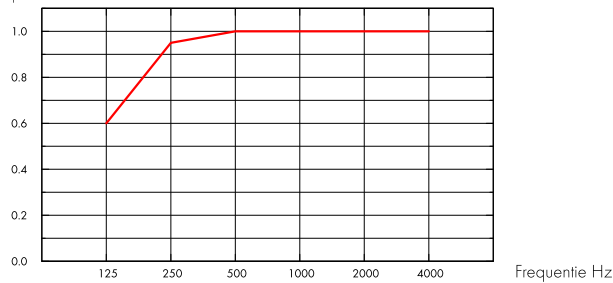

— Master A 40 mm, 200 mm o.d.s.
o.d.s = overall depth of system

THK mm	o.d.s. mm	α_p , Practical sound absorption coefficient						α_w	Sound absorption class
		125 Hz	250 Hz	500 Hz	1000 Hz	2000 Hz	4000 Hz		
40	200	0.60	0.95	1.00	1.00	1.00	1.00	1.00	A

d mm	AC(1.5) Articulation Class, ASTM E1111, ASTM E1110	D_{nfw} Weighted normalized flanking level difference, ISO 10848-2	CAC dB Ceiling Attenuation Class, ASTM 1414, ASTM E413
40	200	28	30

Binnenluchtqualiteit



Certificaat/ Label	Norm
Frans VOC	A



CO2-footprint



	kg CO ₂ equiv/m ²	Levenscyclusfasen A1 t/m C4 vanaf EPD, conform ISO 14025 / EN 15804
Master A/VLX	8,29	

Brandveiligheid



Land	Klasse
Europa	EN 13501-1 A2-s1,d0
België	NBN 713.020 Brandstabiliteit 30 minuten

De kern van glaswol van de panelen is getest en geclassificeerd als onbrandbaar conform EN-ISO 1182.



Vochtbestendigheid

Klasse C, relatieve luchtvochtigheid 95% en 30°C, volgens EN 13964:2014



Visuele uitstraling

White Frost, benadert NCS kleurmonster S 0500-N, 85% lichtreflectie. Glans < 1.



Reiniging

De panelen mogen dagelijks worden afgestoft en gestofzuigd en wekelijks met een vochtige doek worden gereinigd.



Toegankelijkheid

De panelen zijn eenvoudig demonteerbaar. Minimum demontagehoogte conform installatieschema.



Installatie

Montage conform installatieschema, installatiehandleiding en Drawing Aid. Voor informatie over de minimale afhanghoogte van het systeem, zie materiaalspecificatie.



Functionele eigenschappen

Zie tabel voor Maximale belasting en Minimaal draagvermogen en Functionele eigenschappen, Mechanische eigenschappen op www.ecophon.com. De panelen zelf kunnen geringe belasting dragen met een openingsdiameter van maximaal 100 mm. Maximale belasting 300g.



CE

Ecophon plafondsysteem zijn CE gemarkeerd volgens de Europese geharmoniseerde norm EN13964:2014. Bouwmaterialen met CE markering worden ondersteund door een Declaration of Performance (DOP) die de gebruikers in staat stelt om de prestaties van beschikbare producten op de Europese markt te vergelijken.

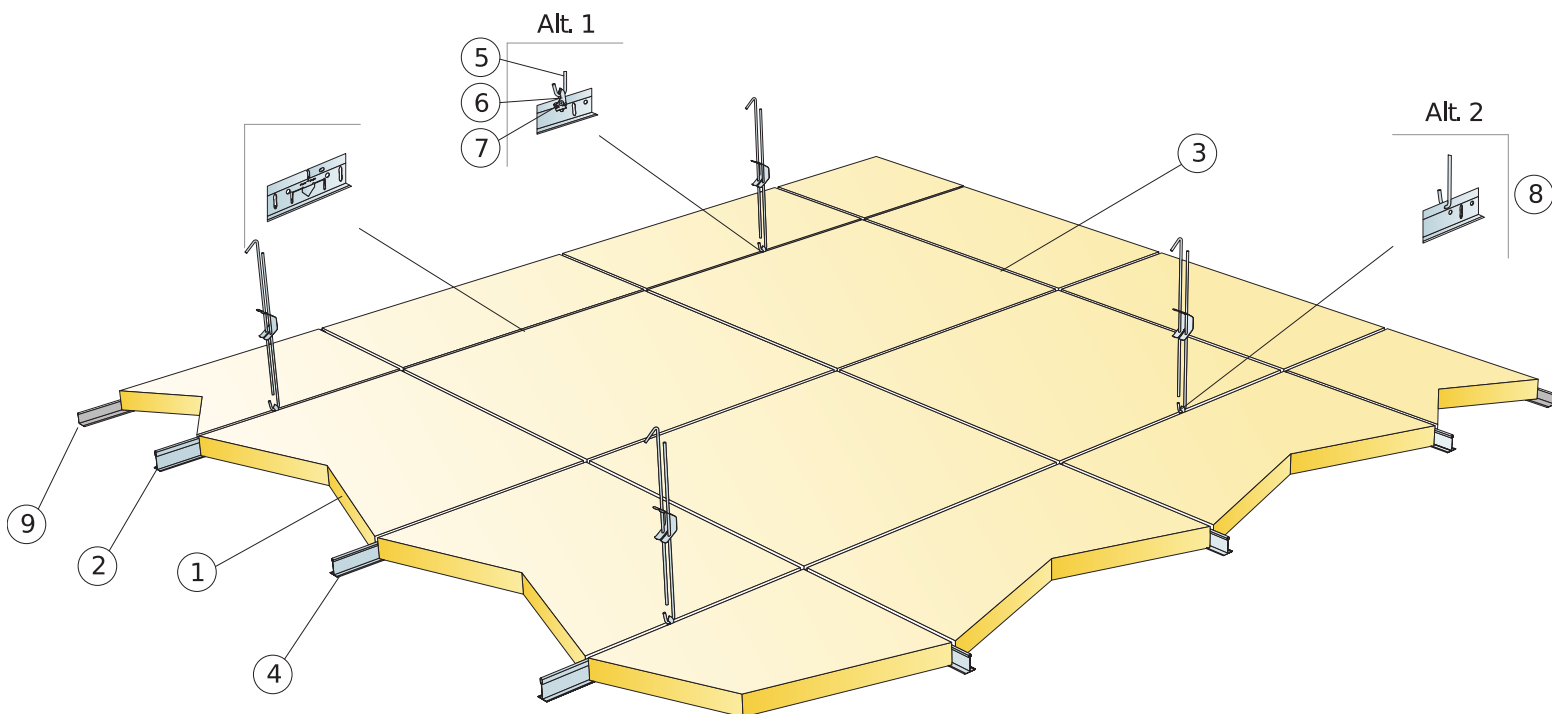

MATERIAALSPECIFICATIE (EXCLUSIEF AFVAL)

	Afmeting, mm	
	600x600	1200x600
1 Ecophon Master™ A/VLX	2,8/m ²	1,4/m ²
2 Connect T24 Hoofdprofiel FP, geïnstalleerd h.o.h. 1200 mm (max. afstand tot de wand 300 mm)	0,9m/m ²	0,9m/m ²
3 Connect T24 Dwarsprofiel, L=1200mm, geïnstalleerd h.o.h. 600 mm (max afstand tot de wand 600 mm)	1,7m/m ²	1,7m/m ²
4 Connect T24 Dwarsprofiel, L=600 mm	0,9m/m ²	-
5 Connect Snelhanger (Alt 1), bevestigd h.o.h. 1200 mm (max. afstand tot de wand 600 mm)	0,7/m ²	0,7/m ²
6 Connect Hanger Clip (Alt 1), niet geschikt voor zwembaden	0,7/m ²	0,7/m ²
7 Connect Bevestigingsschroef MVL (Alt 1)	0,7/m ²	0,7/m ²
8 Connect Snelhanger (Alt 2), bevestigd h.o.h. 1200 mm (max. afstand tot de wand 600 mm)	0,7/m ²	0,7/m ²
9 Connect Hoekprofiel, bevestigd h.o.h. 300 mm	Zoals vereist	
Δ Min. Min. totaalhoogte tot onderkant plafond met snelhanger: 200 mm	-	-
δ Min. hoogte voor demontage: 120 mm	-	-

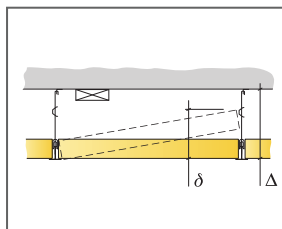

Zie materiaalspecificatie

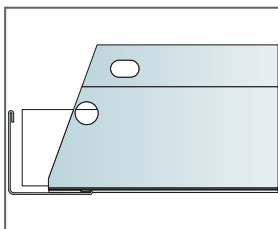

Aansluiting tegen de wand

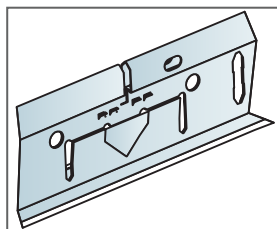

Hoofdprofiel met Fire break

Afmeting, mm	Maximale belasting [N]	Minimaal draagvermogen [N]
600x600x40	0	160
1200x600x40	0	160

Belasting/draagvermogen