

Ecophon Solo™ Square

Ecophon Solo™ Square yra laisvai kabantys elementai, suteikiantys aukšto lygio projektavimo galimybes. Trys skirtingos kabinimo sistemos suteikia galimybę kurti naudojant kelis lygius ir kampus. Tinka, kai reikia išlaikyti patalpos dydį arba neįmanoma sumontuoti lubų nuo sienos iki sienos.



Impol Papier, Bardo (Dobroskie) | Lenkija

SISTEMOS INFORMACIJA

<input type="checkbox"/>	Matmenys, mm	1200x1200
	Nestandartinis Tvirtinimas	•
	Storis (THK)	40
	Montav. brėž.	M402, M507

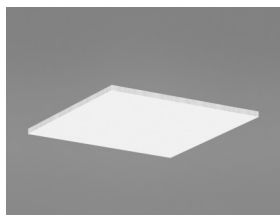

Solo Square

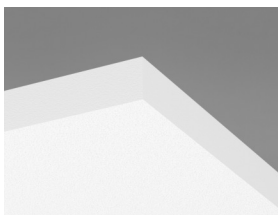

Pakabinama su tvirtinimo detalėmis
Connect Absorber bracket ir Connect
Absorber anchor



Akustika

Diagramoje pateiktos vertės yra nurodytos vienai plokštei. Jei tarp grupės plokščių yra mažesni nei 0,5 m tarpai, vienos plokštės A_{eq} vertė bus nežymiai mažesnė.

Garso sugertis:

Bandymų rezultatai pagal EN ISO 354 standartą.

A_{eq} -lygiavertis garso sugerties plotas vienam objektui (m^2 sabin)

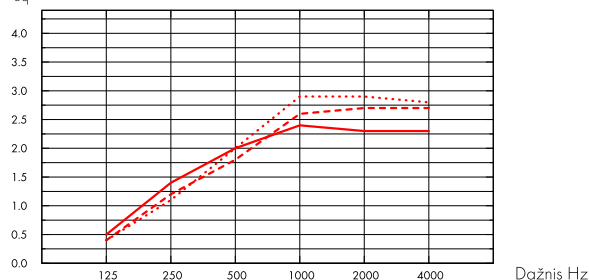

- Solo Square 1200x1200, 200 mm s.k.a.
 - - - Solo Square 1200x1200, 400 mm s.k.a.
 - · · Solo Square 1200x1200, 1000 mm s.k.a.
- o.d.s = konstrukcijos pakabinimo gylis

THK mm	o.d.s. mm	A_{eq} -lygiavertis garso sugerties plotas vienam objektui (m^2 sabin)					
		125 Hz	250 Hz	500 Hz	1000 Hz	2000 Hz	4000 Hz
40	200	0.5	1.4	2.0	2.4	2.3	2.3
40	400	0.4	1.2	1.8	2.6	2.7	2.7
40	1000	0.4	1.1	2.0	2.9	2.9	2.8



Patalpų oro kokybė

Sertifikatai / Ženklinimas

French VOC

A

Finish M1

•



Cradle to Cradle Certified®



Šis produktas sertifikuotas Cradle to Cradle Certified® Bronzos lygiu (4.0 versija).



Material Health

Šis gaminy s gavo C2C Certified Material Health Certificate™ sidabro lygio sertifikatą (standartinė 4.0 versija). C2C Certified Material Health Certificate™ – tai gaminio sudėties sveikatos ir saugos patikrinimas, naudojant „Cradle-to-Cradle“ sertifikuoto gaminio standarto medžiagų sveikatos reikalavimus.



CO2 pėdsakas

Solo Square

kg CO₂ equiv/m²

9,37

Gyvavimo ciklo etapai nuo A1 iki C4 iš EPD, pagal ISO 14025 / EN 15804



Perdirbimas

Minimalus perdirbtų žaliavų kiekis	57%
Perdirbimas	Visiškai perdirbama



Priešgaisrinė sauga

Šalis	Fire standard	Klasė	Plokščių mineralinė vata yra išbandyta ir klasifikuojama kaip nedegi pagal EN ISO 1182.
Europe	EN 13501-1	A2-s1,d0	



Atsparumas drėgmei

C klasė, santykinė drėgmė iki 95% 30°C temperatūroje, pagal EN 13964:2014 standartą



Šviesos atspindėjimas

Spalva White Frost, artimiausia NCS spalva S 0500-N, šviesos atspindėjimas 85%. Blizgesys < 1.



Valymas

Sausas valymas ir siurbimas kasdien. Drėgnas valymas kartą per savaitę.



Išmontavimo galimybės

Plokštės išmontuojamos.



Montavimas

Montuojama laikantis nurodymų montavimo brėžiniuose, instrukcijose ir pateiktuose pavyzdžiuose. Informacija apie minimalų sistemos kabinimo aukštį pateikta prie Medžiagų išeiigos.



Sistemos svoris

	kg/m ²	Informacija apie svorį yra orientacinė ir gali skirtis.
Solo Square	4,6	
Solo Freedom	4,6	



Mechaninės savybės

Plokštės išlaiko ir koncentruotas, ir išskirstytas apkrovas. Daugiau informacijos pateikta tinklapyje www.ecophon.com/lt skyriuje Funkcinės savybės.



CE

Visi Ecophon akustinių kabamųjų lubų gaminiai turi CE ženklą, atitinkantį Europos standartą EN13964:2014. Konkretaus gaminio savybės nurodytos Eksploatacinių savybių deklaracijoje.

ECOPHON SOLO SQUARE MONTAVIMO SCHEMA (M402)

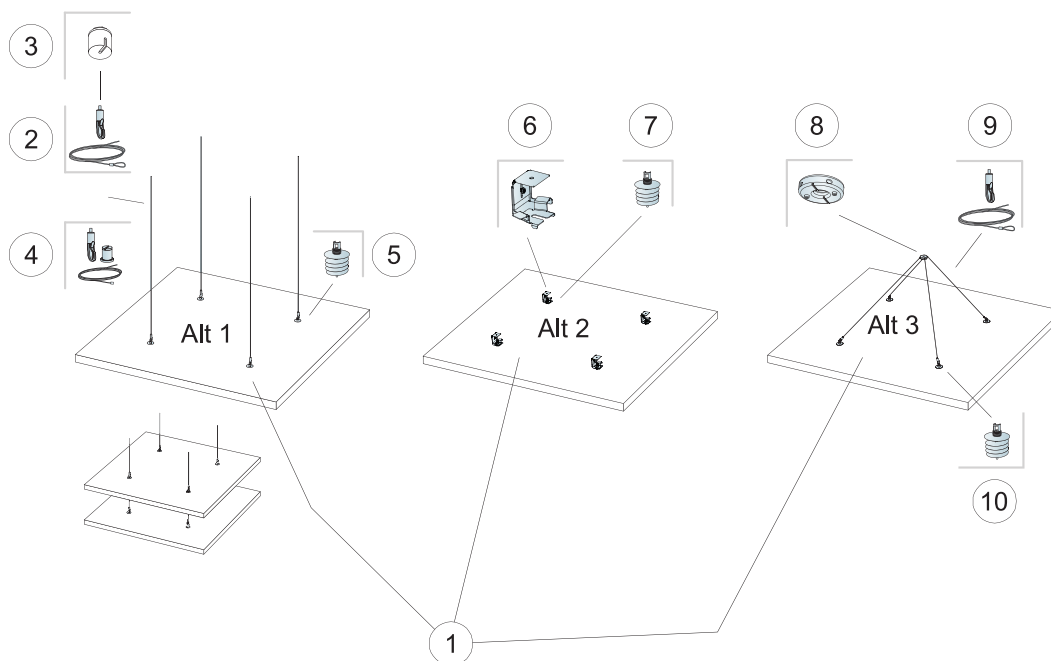

© Saint-Gobain Ecophon AB

IŠEIGA (NE)SK. ATLIEKŲ

		Matmenys, mm
		1200x1200
1	Solo Square	1,44m ² /plokštė
2	Connect reguliuojamas kabinimo trosas (Alt 1)	4/plokštei
3	Dekoratyvinė detalė Covering Cup	4/plokštei
4	Connect Rinkiny's "Reguliuojamas kabinimo trosas"	4/plokštei
5	Connect sraigtinis inkaras (Alt 1)	4/plokštei
6	Connect Absorber bracket (Alt 2)	4/plokštei
7	Connect Absorber sraigtinis inkaras (Alt 2)	4/plokštei
8	Connect tvirtinimo detalė One-point fixing (Alt 3)	1/plokštei
9	Connect reguliuojamas kabinimo trosas (Alt 3)	2/plokštei
10	Connect Absorber sraigtinis inkaras (Alt 3)	4/plokštei
Δ Min. sistemos kabinimo aukštis: Δ1 140 mm / Δ2 90 mm / Δ3 500 mm		-

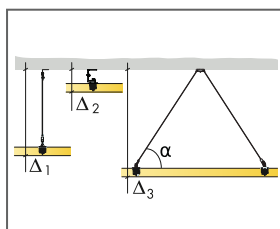

Žr. Medžiagų išeiigą

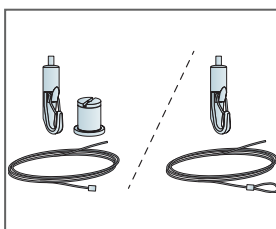

Du reguliuojamųjų trosų sprendimai

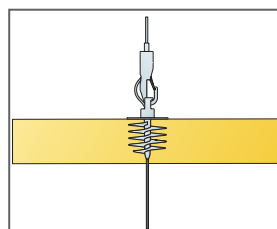

Plokštės gali būti kabinamos viena po kita

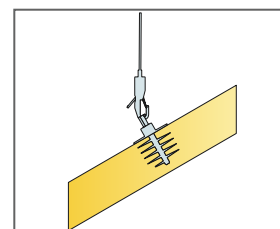

Plokštės gali būti kabinamos pasvirusiais kampais

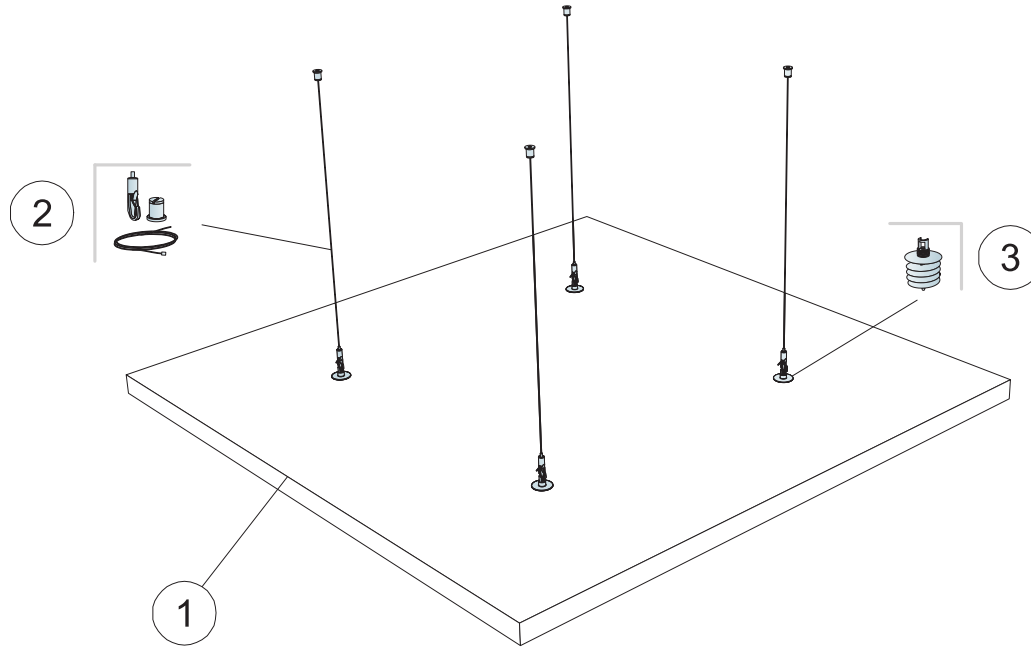

IŠEIGA (NEJŠK. ATLIEKŲ)

	Matmenys, mm
	1200x1200
1 Solo Square Kit	1,44m ² /plokštė
2 Connect Adjustable trosų rinkinys 1500mm (įtraukta)	-
3 Connect Absorber tvirtinimo inkaras (įtraukta)	-
Δ Min. sistemos kabinimo aukštis: Δ 140 mm	-
Norint sumontuoti Connect Absorber Anchor (sraiglinį inkarą), naudokite Connect Absorber Anchor Bit (atsuktuvą sraigtiniam inkarui).	-

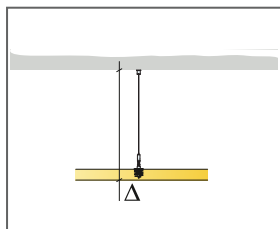

Žr. Medžiagų išeiąą

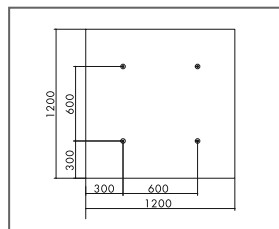

Kabinimas su tvirtinimo inkaru, matmenys 1200 x 1200

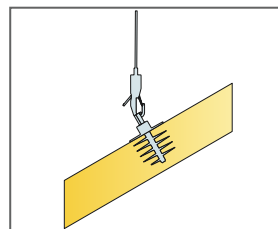

Plokštės gali būti kabinamos pasvirusiais kampais

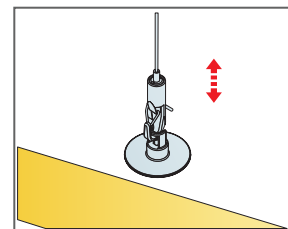

Lengvai reguliuojamas kabinimas naudojant Connect reguliuojamus kabinimo trosus

Ecophon Solo™ Rectangle

Ecophon Solo™ Rectangle yra laisvai kabantys elementai, suteikiantys aukšto lygio projektavimo galimybes. Trys skirtingos kabinimo sistemos suteikia galimybę kurti naudojant kelis lygius ir kampus. Tinka, kai reikia išlaikyti patalpos dydį arba neįmanoma sumontuoti lubų nuo sienos iki sienos.



M30 Achilleen, Oisterwijk, Olanda

SISTEMOS INFORMACIJA

	Matmenys, mm	1800x1200	2400x600	2400x1200	3000x1200
	Nestandartinis Tvirtinimas	•	•	•	•
	Storis (THK)	40	40	40	40
	Montav. brėž.	M404, M506	M405	M406, M506	M408

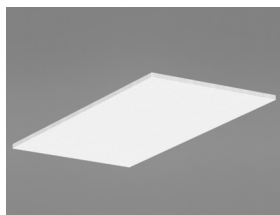

Solo Rectangle

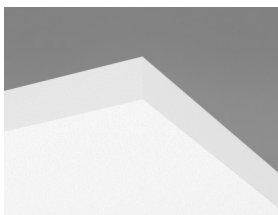

Pakabinama su tvirtinimo detalėmis
Connect Absorber bracket ir Connect
Absorber anchor



Akustika

Diagramoje pateiktos vertės yra nurodytos vienai plokštei. Jei tarp grupės plokščių yra mažesni nei 0,5 m tarpai, vienos plokštės A_{eq} vertė bus nežymiai mažesnė.

Garso sugertis:

Bandymų rezultatai pagal EN ISO 354 standartą.

A_{eq} , lygiavertis garso sugerties plotas vienam objektui (m^2 sabin)

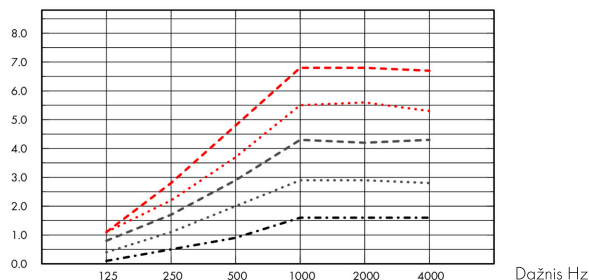

- Solo Rectangle 2400x1200, 1000 mm o.d.s.
 - Solo Rectangle 1800x1200, 1000 mm o.d.s.
 - Solo Rectangle 2400x600, 1000 mm o.d.s.
 - Solo Rectangle 3000x1200, 1000 mm o.d.s.
 - Solo Rectangle 1200x600, 1000 mm o.d.s.
- o.d.s = konstrukcijos pakabinimo gylis

	THK mm	o.d.s. mm	A_{eq} , lygiavertis garso sugerties plotas vienam objektui (m^2 sabin)					
			125 Hz	250 Hz	500 Hz	1000 Hz	2000 Hz	4000 Hz
2400x1200	40	200	1.3	2.8	3.5	4.1	4.1	3.9
2400x1200	40	400	1.2	2.4	3.3	4.7	4.9	4.7
2400x1200	40	1000	1.1	2.2	3.7	5.5	5.6	5.3
1800x1200	40	200	0.6	2.0	2.9	3.4	3.3	3.1
1800x1200	40	400	0.8	1.9	2.6	3.7	3.7	3.6
1800x1200	40	1000	0.8	1.7	2.9	4.3	4.2	4.3
2400x600	40	200	0.5	1.4	2.0	2.4	2.3	2.3
2400x600	40	400	0.4	1.2	1.8	2.6	2.7	2.7
2400x600	40	1000	0.4	1.1	2.0	2.9	2.9	2.8
3000x1200	40	200	1.1	3.3	4.4	5.1	5.1	5.0
3000x1200	40	400	1.2	3.0	4.2	5.8	5.8	5.7
3000x1200	40	1000	1.1	2.8	4.8	6.8	6.8	6.7
1200x600	40	200	0.1	0.7	1.0	1.3	1.3	1.4
1200x600	40	400	0.2	0.5	0.9	1.4	1.5	1.6
1200x600	40	1000	0.1	0.5	0.9	1.6	1.6	1.6



Patalpų oro kokybė

Sertifikatai / Ženklinimas	G35xxxxxx articles	31xx xxxx articles
Eurofins Indoor Air Comfort®	IAC Gold	
French VOC	A+	A

Finish M1



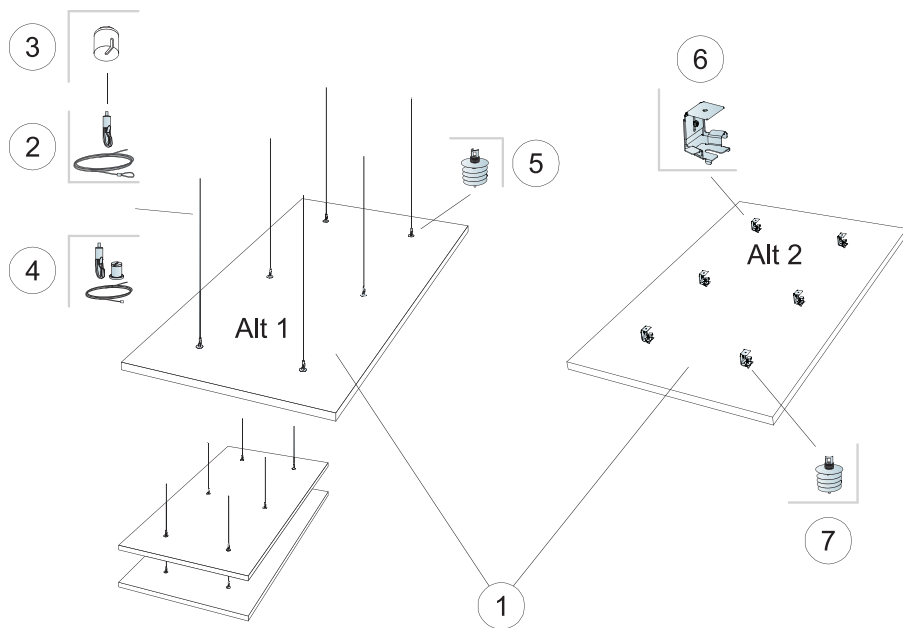

© Saint-Gobain Ecophon AB

IŠEIGA (NE)SK. ATLIEKŲ)

		Matmenys, mm
		1800x1200
1	Solo Rectangle	2,1 óm ² /plokštė
2	Connect reguliuojamas kabinimo trosas (Alt 1)	6/plokštėi
3	Dekoratyvinė detalė Covering Cup	6/plokštėi
4	Connect Rinkinis "Reguliuojamas kabinimo trosas"	6/plokštėi
5	Connect staigtinis inkaras (Alt 1)	6/plokštėi
6	Connect Absorber bracket (Alt 2)	6/plokštėi
7	Connect staigtinis inkaras (Alt 3)	6/plokštėi
Δ Min. sistemos kabinimo aukštis: Δ1 140 mm / Δ2 90 mm		-

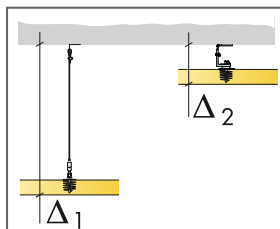

Žr. Medžiagų išeiągą

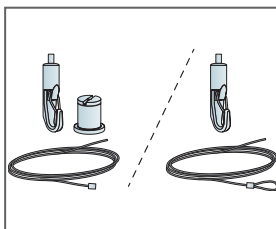

Du reguliuojamųjų trosų sprendimai

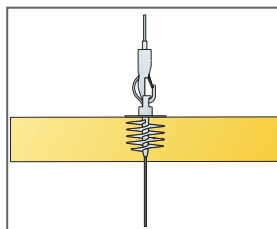

Plokštės gali būti kabinamos viena po kita

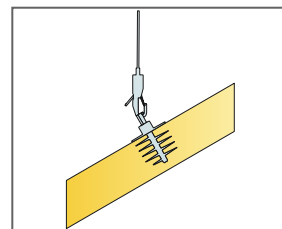

Plokštės gali būti kabinamos pasvirusiais kampais

ECOPHON SOLO RECTANGLE 2400X600 MONTAVIMO SCHEMA (M405)

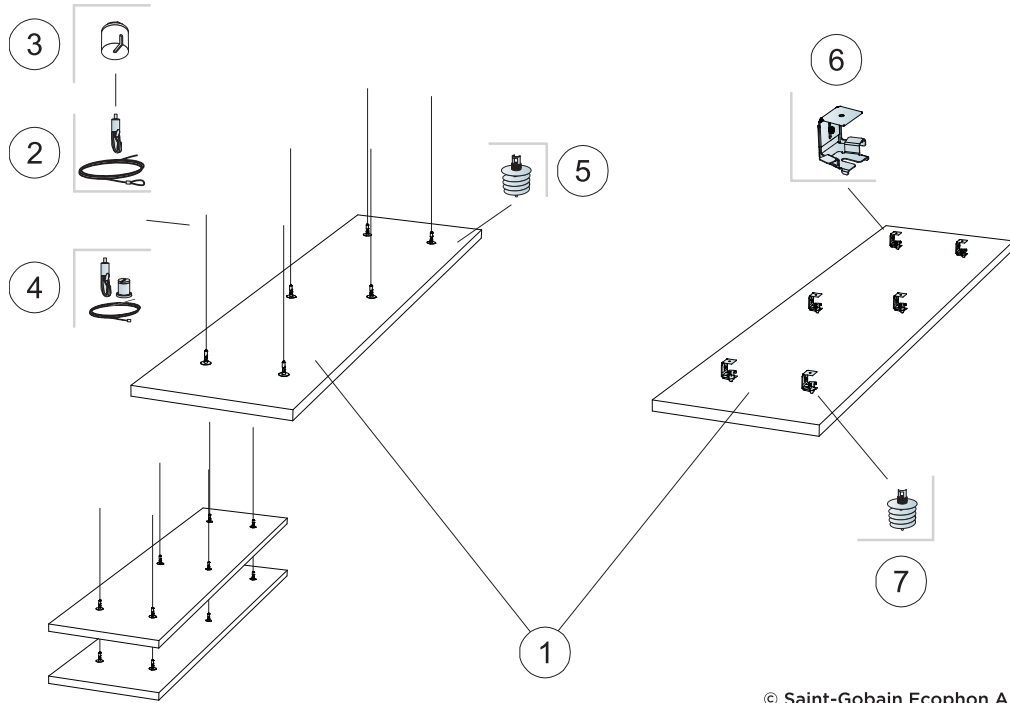

© Saint-Gobain Ecophon AB

IŠEIGA (NE)SK. ATLIEKŲ

		Matmenys, mm
		2400x600
1	Solo Rectangle	1,44m ² /plokštė
2	Connect reguliuojamas kabinimo trosas (Alt 1)	6/plokštėi
3	Dekoratyvinė detalė Covering Cup	6/plokštėi
4	Connect Rinkiny's "Reguliuojamas kabinimo trosas"	6/plokštėi
5	Connect straitinis inkaras (Alt 1)	6/plokštėi
6	Connect Absorber bracket (Alt 2)	6/plokštėi
7	Connect straitinis inkaras (Alt 3)	6/plokštėi
Δ Min. sistemos kabinimo aukštis: Δ1 140 mm / Δ2 90 mm		-

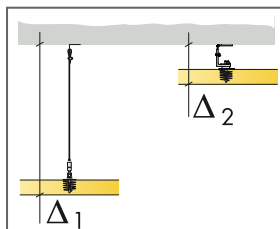

Žr. Medžiagų išeiigą

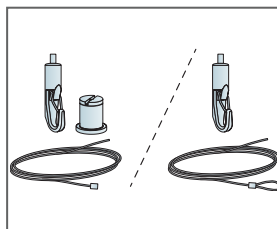

Du reguliuojamųjų trosų sprendimai

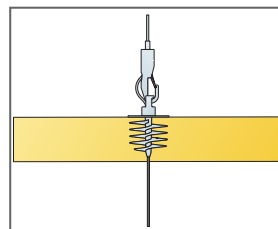

Plokštės gali būti kabinamos viena po kita

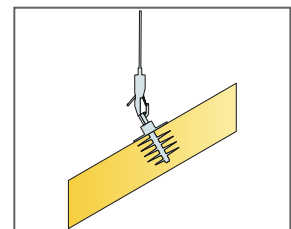

Plokštės gali būti kabinamos pasvirusiais kampais

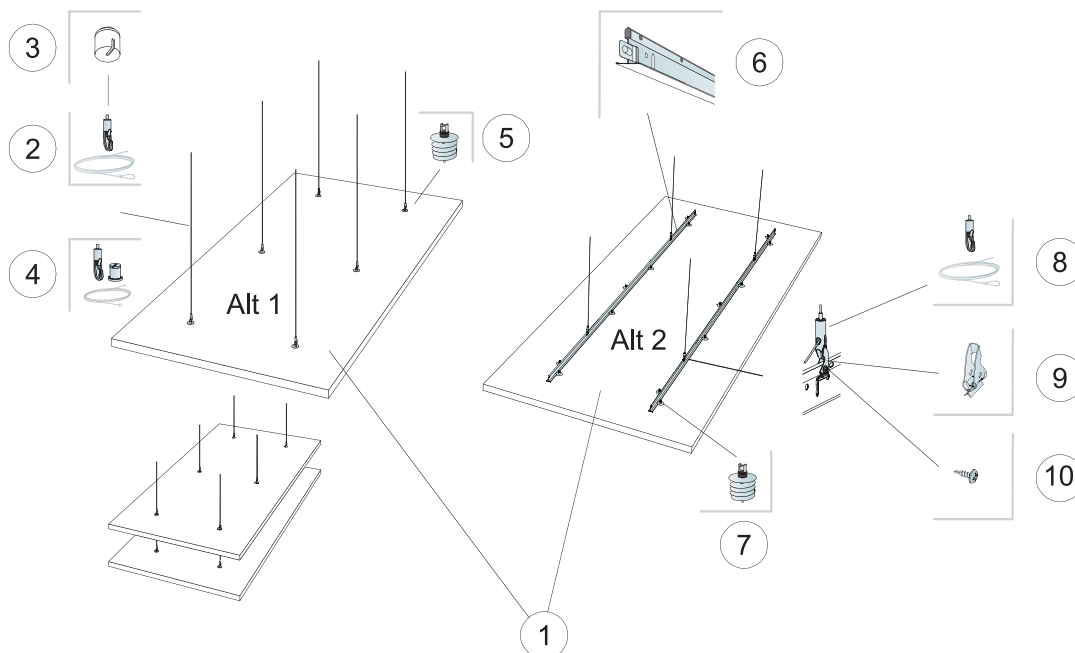

© Saint-Gobain Ecophon AB

IŠEIGA (NE)SK. ATLIEKŲ

		Matmenys, mm
		2400x1200
1	Solo Rectangle	2,88m ² /plokštė
2	Connect reguliuojamas kabinimo trosas (Alt 1)	6/plokštėi
3	Dekoratyvinė detalė Covering Cup	6/plokštėi
4	Connect Rinkiny "Reguliuojamas kabinimo trosas"	6/plokštėi
5	Connect sraigtinis inkaras (Alt 1)	6/plokštėi
6	Connect T24 pagrindinis profilis (Alt 2)	2/plokštėi
7	Connect Absorber sraigtinis inkaras (Alt 2)	14/plokštėi
8	Connect reguliuojamas kabinimo trosas (Alt 2)	4/plokštėi
9	Connect Hanger Clip (Alt 2)	4/plokštėi
10	Connect Installation screw BR (Alt 2)	4/plokštėi
Δ Min. sistemos kabinimo aukštis: Δ1 140 mm / Δ2 200 mm		-

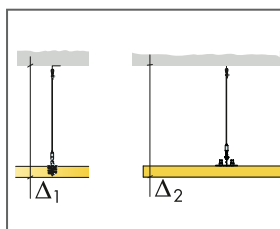

Žr. Medžiagų išeiągą

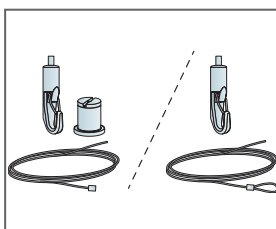

Du reguliuojamųjų trosų sprendimai

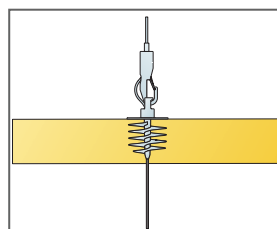

Plokštės gali būti kabinamos viena po kita

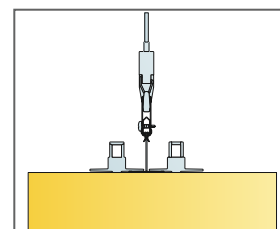

Montavimas su T24 pagrindiniu profiliu

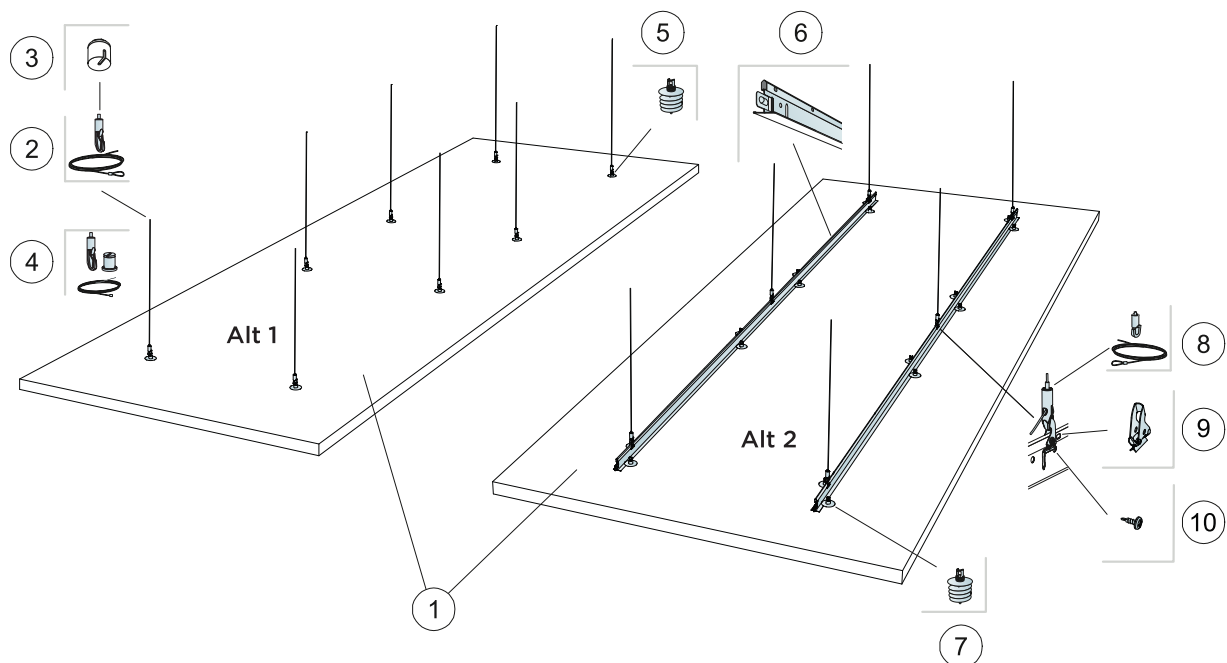

© Saint-Gobain Ecophon AB

IŠEIGA (NE)SK. ATLIEKŲ

		Matmenys, mm
		3000x1200
1	Solo Rectangle	3,6m ² /plokštė
2	Connect reguliuojamas kabinimo trosas (Alt 1)	8/plokštėi
3	Dekoratyvinė detalė Covering Cup	8/plokštėi
4	Connect reguliuojamo kabinimo trosų rinkinys (Alt 1, pasirinktinai)	8/plokštėi
5	Connect Absorber sraigtinis inkaras	8/plokštėi
6	Connect T24 pagrindinis profilis	2/plokštėi
7	Connect sraigtinis inkaras (Alt 2)	16/plokštėi
8	Connect reguliuojamas kabinimo trosas (Alt 2)	6/plokštėi
9	Connect Hanger Clip	6/plokštėi
10	Connect Installation screw BR (Alt 2)	6/plokštėi
Δ Min. sistemos kabinimo aukštis: Δ1 140 mm / Δ2 200 mm		-

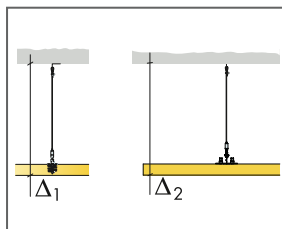

Žr. Medžiagų išėigą

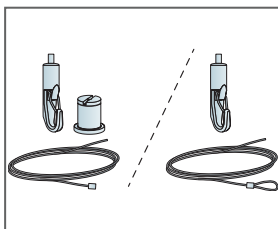

Du reguliuojamųjų trosų sprendimai

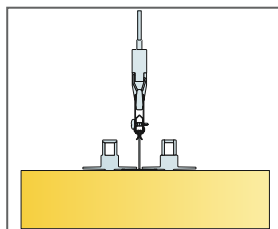

Montavimas su T24 pagrindiniu profilu

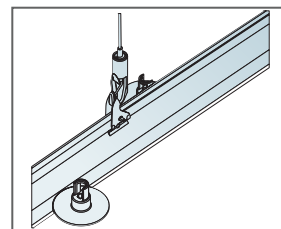

Kablio fiksatorių (hanger clips) montavimas

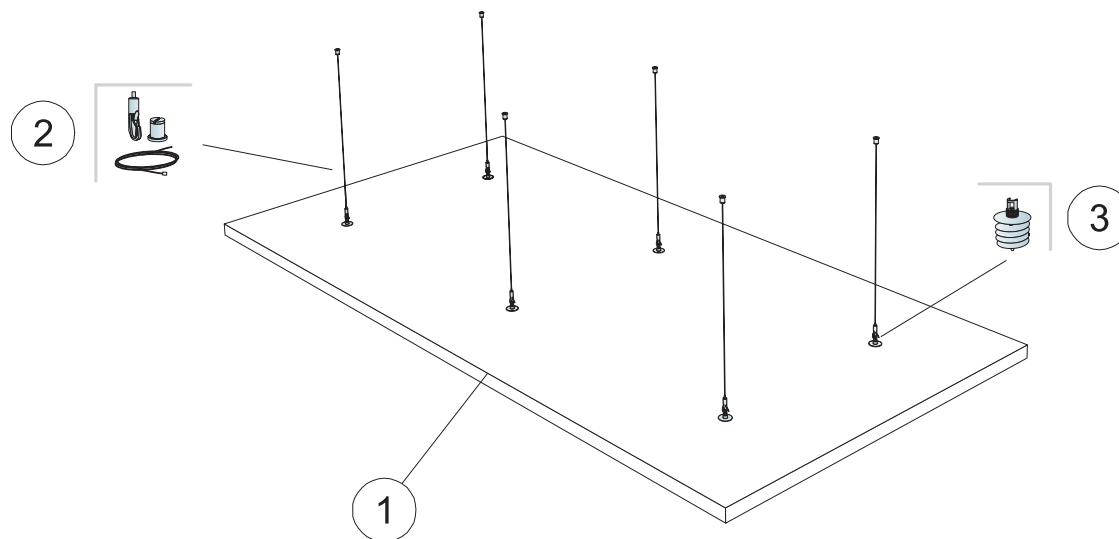

IŠEIGA (NE)SK. ATLIEKŲ

	Matmenys, mm	
	1800x1200	2400x1200
1 Solo Rectangle Kit	2,16m ² /plokštė	2,88m ² /plokštė
2 Connect Adjustable trosų rinkinys 1500mm (įtraukta)	-	-
3 Connect Absorber tvirtinimo inkaras (įtraukta)	-	-
Δ Min. sistemos kabinimo aukštis: Δ 140 mm	-	-
Norint sumontuoti Connect Absorber Anchor (sraigtinį inkarą), naudokite Connect Absorber Anchor Bit (atsuktuvą sraigtiniam inkarui).	-	-

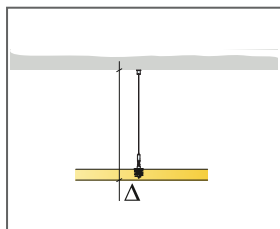

Žr. Medžiagų išeiigą

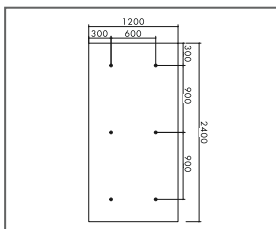

Kabinimas su tvirtinimo inkaru, matmenys 2400 x 1200

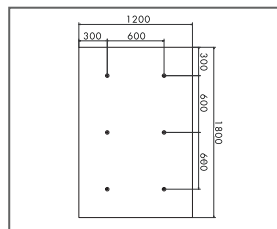

Kabinimas su tvirtinimo inkaru, matmenys 1800 x 1200

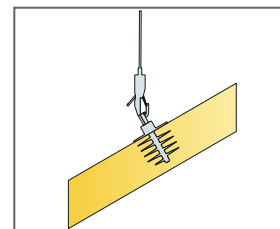

Plokštės gali būti kabinamos pasvirusiais kampais

Ecophon Solo™ Circle

Ecophon Solo™ Circle yra laisvai kabantys elementai, suteikiantys aukšto lygio projektavimo galimybes. Trys skirtingos kabinimo sistemos suteikia galimybę kurti naudojant kelis lygius ir kampus. Tinka, kai reikia išlaikyti patalpos dydį arba neįmanoma sumontuoti lubų nuo sienos iki sienos.



Asia Zereca, Warsaw, Lenkija

SISTEMOS INFORMACIJA

 Matmenys, mm	Ø800	Ø1200
Nestandartinis Tvirtinimas	•	•
Storis (THK)	40	40
Montav. brėž.	M411	M410



Solo Circle

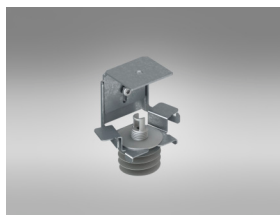

Pakabinama su tvirtinimo detalėmis
Connect Absorber bracket ir Connect
Absorber anchor

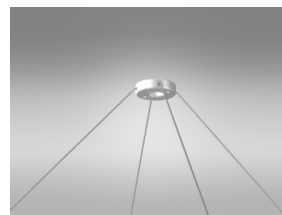

Akustika

Diagramoje pateiktos vertės yra nurodytos vienai plokštei. Jei tarp grupės plokščių yra mažesni nei 0,5 m tarpai, vienos plokštės A_{eq} vertė bus nežymiai mažesnė.

Garso sugertis:

Bandymų rezultatai pagal EN ISO 354 standartą.

A_{eq} lygiavertis garso sugerties plotas vienam objektui (m^2 sabin)

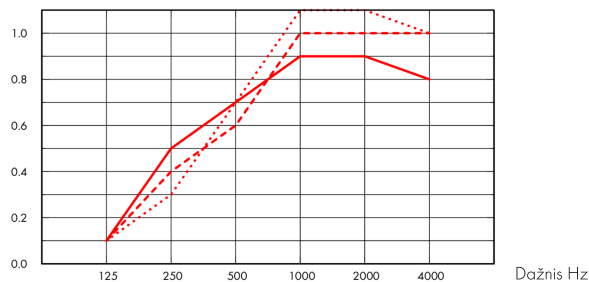

- Solo Circle Ø800, 200 mm s.k.a.
 - - - Solo Circle Ø800, 400 mm s.k.a.
 - · · Solo Circle Ø800, 1000 mm s.k.a.
- o.d.s = konstrukcijos pakabinimo gylis

A_{eq} lygiavertis garso sugerties plotas vienam objektui (m^2 sabin)

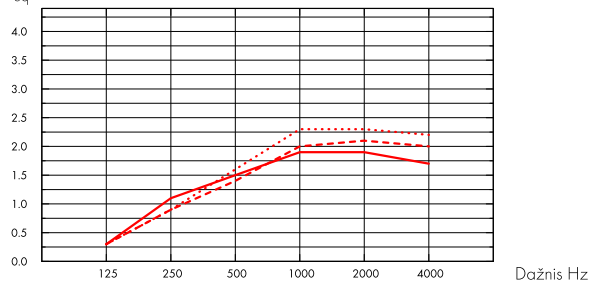

- Solo Circle Ø1200, 200 mm s.k.a.
 - - - Solo Circle Ø1200, 400 mm s.k.a.
 - · · Solo Circle Ø1200, 1000 mm s.k.a.
- o.d.s = konstrukcijos pakabinimo gylis

	THK mm	o.d.s. mm	A_{eq} lygiavertis garso sugerties plotas vienam objektui (m^2 sabin)					
			125 Hz	250 Hz	500 Hz	1000 Hz	2000 Hz	4000 Hz
Ø800	40	200	0.1	0.5	0.7	0.9	0.9	0.8
Ø800	40	400	0.1	0.4	0.6	1.0	1.0	1.0
Ø800	40	1000	0.1	0.3	0.7	1.1	1.1	1.0

	THK mm	o.d.s. mm	A_{eq} lygiavertis garso sugerties plotas vienam objektui (m^2 sabin)					
			125 Hz	250 Hz	500 Hz	1000 Hz	2000 Hz	4000 Hz
Ø1200	40	200	0.3	1.1	1.5	1.9	1.9	1.7
Ø1200	40	400	0.3	0.9	1.4	2.0	2.1	2.0
Ø1200	40	1000	0.3	0.9	1.6	2.3	2.3	2.2



Patalpų oro kokybė

Sertifikatai / Ženklinimas

French VOC

A

Finish M1



Cradle to Cradle Certified®



Šis produktas sertifikuotas Cradle to Cradle Certified® Bronzos lygiu (4.0 versija).



Material Health

Šis gaminy s gavo C2C Certified Material Health Certificate™ sidabro lygio sertifikatą (standartinė 4.0 versija). C2C Certified Material Health Certificate™ – tai gaminio sudėties sveikatos ir saugos patikrinimas, naudojant „Cradle-to-Cradle“ sertifikuoto gaminio standarto medžiagų sveikatos reikalavimus.



CO2 pėdsakas

kg CO₂ equiv/m²

Solo Circle

10,35

Gyvavimo ciklo etapai nuo A1 iki C4 iš EPD, pagal ISO 14025 / EN 15804



Perdirbimas

Minimalus perdirbtų žaliavų kiekis

57%

Perdirbimas

Visiškai perdirbama



Priešgaisrinė sauga

Šalis

Fire standard

Klasė

Europe

EN 13501-1

A2-s1,d0

Plokščių mineralinė vata yra išbandyta ir klasifikuojama kaip nedegi pagal EN ISO 1182.



Atsparumas drėgmei

C klasė, santykinė drėgmė iki 95% 30°C temperatūroje, pagal EN 13964:2014 standartą



Šviesos atspindėjimas

Spalva White Frost, artimiausia NCS spalva S 0500-N, šviesos atspindėjimas 85%. Blizgesys < 1.



Valymas

Sausas valymas ir siurbimas kasdien. Drėgnas valymas kartą per savaitę.



Išmontavimo galimybės

Plokštės išmontuojamos.



Montavimas

Montuojama laikantis nurodymų montavimo brėžiniuose, instrukcijose ir pateiktuose pavyzdžiuose. Informacija apie minimalų sistemos kabinimo aukštį pateikta prie Medžiagų išėigos.



Sistemos svoris

	kg/m ²	Informacija apie svorį yra orientacinė ir gali skirtis.
Solo Circle	4,6	



Mechaninės savybės

Plokštės išlaiko ir koncentruotas, ir išskirstytas apkrovas. Daugiau informacijos pateikta tinklapyje www.ecophon.com/lt skyriuje Funkcinės savybės.



CE

Visi Ecophon akustinių kabamųjų lubų gaminiai turi CE ženklą, atitinkantį Europos standartą EN13964:2014. Konkretaus gaminio savybės nurodytos Eksploatacinių savybių deklaracijoje.

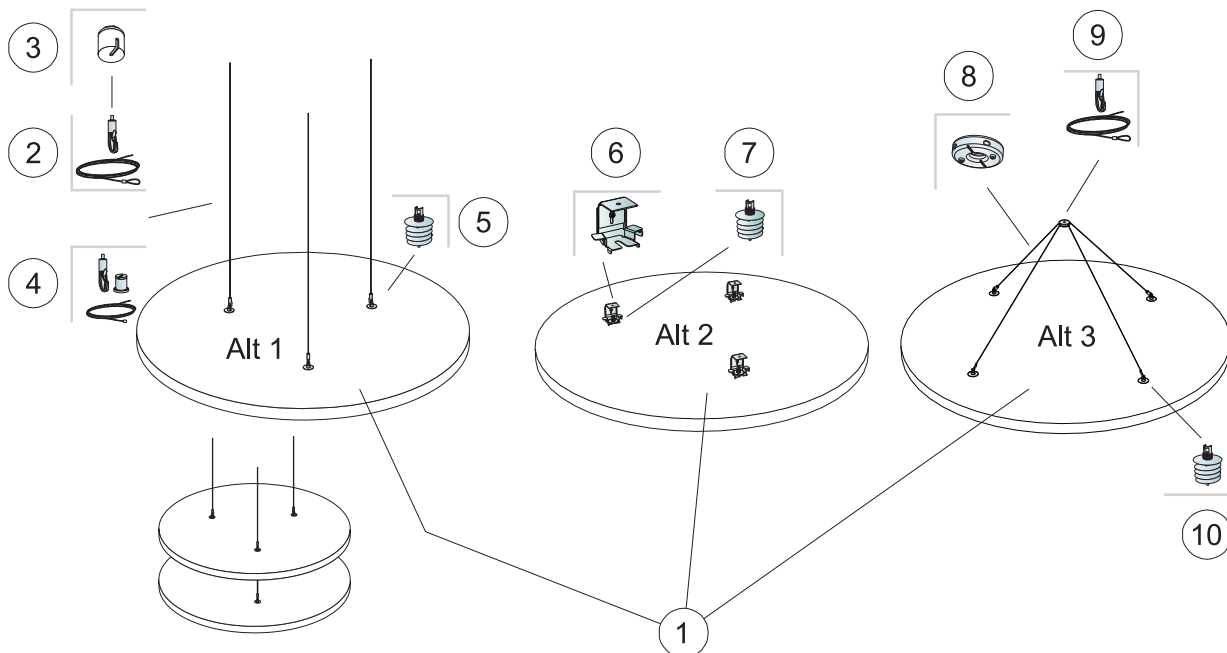

© Saint-Gobain Ecophon AB

IŠEIGA (NE)SK. ATLIEKŲ

		Matmenys, mm
		Ø1200
1	Solo Circle	1,13m ² /plokštė
2	Connect reguliuojamas kabinimo trosas (Alt 1)	3/plokštei
3	Dangtelis Connect Covering cup	3/plokštei
4	Connect Rinkiny's "Reguliuojamas kabinimo trosas"	3/plokštei
5	Connect sraigtinis inkaras (Alt 1)	3/plokštei
6	Connect Absorber bracket (Alt 2)	3/plokštei
7	Connect Absorber sraigtinis inkaras (Alt 2)	3/plokštei
8	Connect tvirtinimo detalė One-point fixing (Alt 3)	1/plokštei
9	Connect reguliuojamas kabinimo trosas (Alt 3)	2/plokštei
10	Connect Absorber sraigtinis inkaras (Alt 3)	4/plokštei
Δ Min. sistemos kabinimo aukštis: Δ1 140 mm / Δ2 90 mm / Δ3 500 mm		-

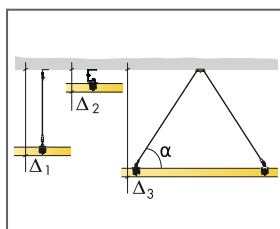

Žr. Medžiagų išeiigą

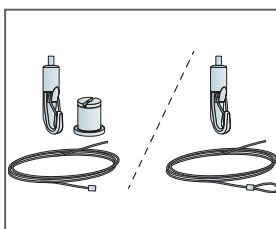

Du reguliuojamųjų trosų sprendimai

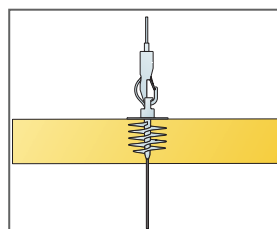

Plokštės gali būti kabinamos viena po kita

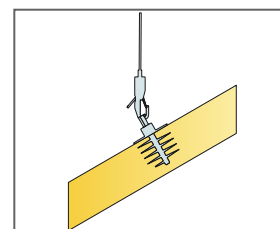

Plokštės gali būti kabinamos pasvirusiais kampais

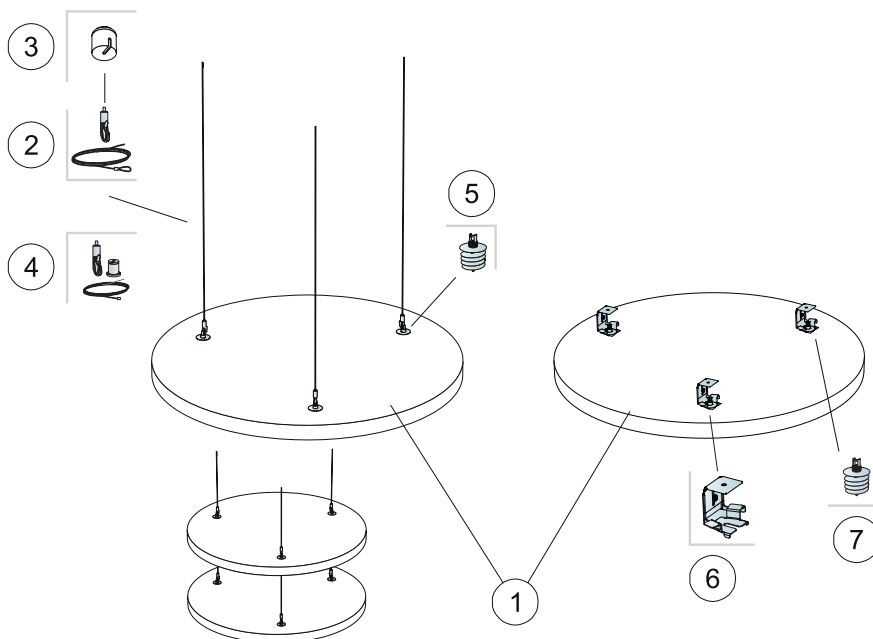

© Saint-Gobain Ecophon AB

IŠEIGA (NE)SK. ATLIEKŲ

		Matmenys, mm
		Ø800
1	Solo Circle	0,5m ² /plokštė
2	Connect reguliuojamas kabinimo trosas (Alt 1)	3/plokštėi
3	Dangleis Connect Covering cup	3/plokštėi
4	Connect Rinkiny's "Reguliuojamas kabinimo trosas"	3/plokštėi
5	Connect straight hanger (Alt 1)	3/plokštėi
6	Connect Absorber bracket (Alt 2)	3/plokštėi
7	Connect Absorber straight hanger (Alt 2)	3/plokštėi
Δ Min. sistemos kabinimo aukštis: Δ1 140 mm / Δ2 90 mm		-

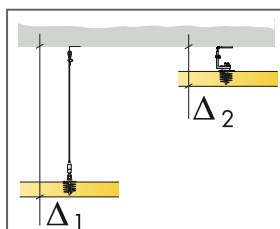

Žr. Medžiagų išeiąą

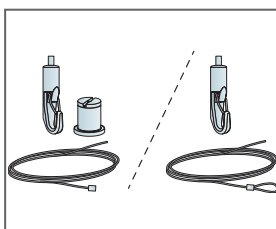

Du reguliuojamųjų trosų sprendimai

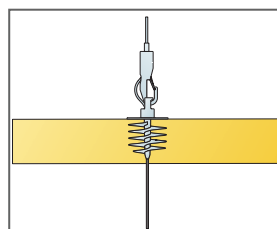

Plokštės gali būti kabinamos viena po kita

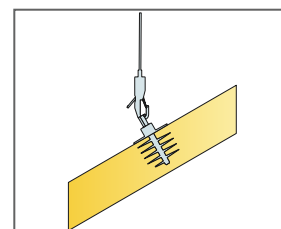

Plokštės gali būti kabinamos pasvirusiais kampais

Ecophon Solo™ Circle XL

Ecophon Solo™ Circle XL yra didelių dydžių laisvai kabantys elementai iš dviejų pusapskritimių, suteikiantys daug projektavimo galimybių. Naudojama, kai neįmanoma sumontuoti lubų nuo sienos iki sienos.



YOO Communications AG, St. Gallen, Šveicarija

SISTEMOS INFORMACIJA



Matmenys, mm	XL Ø1600
Nestandartinis Tvirtinimas	•
Storis (THK)	40
Montav. brėž.	M290

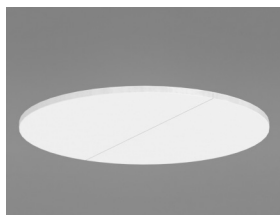

Solo Circle XL

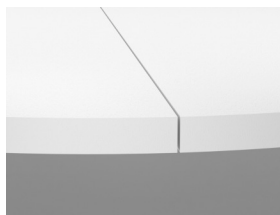
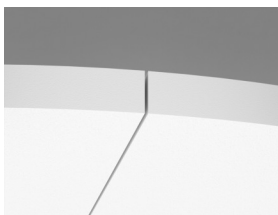

Akustika

Diagramoje pateiktos vertės yra nurodytos vienai plokštei. Jei tarp grupės plokščių yra mažesni nei 0,5 m tarpai, vienos plokštės Aeq vertė bus nežymiai mažesnė.

Garso sugertis:

Bandymų rezultatai pagal EN ISO 354 standartą.

A_{eq}-lygiavertis garso sugerties plotas vienam objektui (m² sabin)

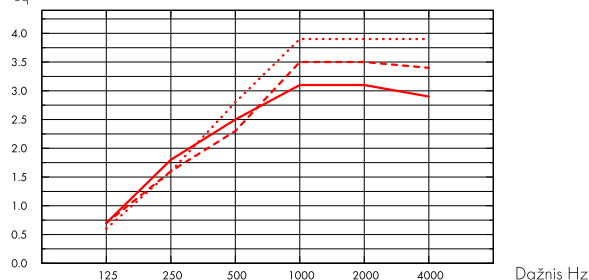

THK mm	o.d.s. mm	A _{eq} -lygiavertis garso sugerties plotas vienam objektui (m ² sabin)					
		125 Hz	250 Hz	500 Hz	1000 Hz	2000 Hz	4000 Hz
40	200	0.7	1.8	2.5	3.1	3.1	2.9
40	400	0.7	1.6	2.3	3.5	3.5	3.4
40	1000	0.6	1.6	2.8	3.9	3.9	3.9



Patalpų oro kokybė

Sertifikatai / Ženklinimas

Eurofins Indoor Air Comfort®

IAC Gold

French VOC

A+



Cradle to Cradle Certified®



Šis produktas sertifikuotas Cradle to Cradle Certified® Bronzos lygiu (4.0 versija).



Material Health

Šis gaminy s gavo C2C Certified Material Health Certificate™ sidabro lygio sertifikatą (standartinė 4.0 versija). C2C Certified Material Health Certificate™ – tai gaminio sudėties sveikatos ir saugos patikrinimas, naudojant „Cradle-to-Cradle“ sertifikuoto gaminio standarto medžiagų sveikatos reikalavimus.



CO2 pėdsakas

Solo Circle

kg CO₂ equiv/m²

10,35

Gyvavimo ciklo etapai nuo A1 iki C4 iš EPD, pagal ISO 14025 / EN 15804



Perdirbimas

Minimalus perdirbtų žaliavų kiekis	57%
Perdirbimas	Visiškai perdirbama



Priešgaisrinė sauga

Šalis	Fire standard	Klasė	Plokščių mineralinė vata yra išbandyta ir klasifikuojama kaip nedegi pagal EN ISO 1182.
Europe	EN 13501-1	A2-s1,d0	



Atsparumas drėgmei

C klasė, santykinė drėgmė iki 95% 30°C temperatūroje, pagal EN 13964:2014 standartą



Šviesos atspindėjimas

Spalva White Frost, artimiausia NCS spalva S 0500-N, šviesos atspindėjimas 85%. Blizgesys < 1.



Valymas

Sausas valymas ir siurbimas kasdien. Drėgnas valymas kartą per savaitę.



Išmontavimo galimybės

Plokštės išmontuojamos.



Montavimas

Montuojama laikantis nurodymų montavimo brėžiniuose, instrukcijose ir pateiktuose pavyzdžiuose. Informacija apie minimalų sistemos kabinimo aukštį pateikta prie Medžiagų išeiigos.



Sistemos svoris

	kg/m ²	Informacija apie svorį yra orientacinė ir gali skirtis.
Solo Circle XL	4,8	



Mechaninės savybės

Jokia papildoma apkrova neleidžiama.



CE

Visi Ecophon akustinių kabamųjų lubų gaminiai turi CE ženklą, atitinkantį Europos standartą EN13964:2014. Konkretaus gaminio savybės nurodytos Eksploatacinių savybių deklaracijoje.

ECOPHON SOLO CIRCLE XL MONTAVIMO SCHEMA (M290)

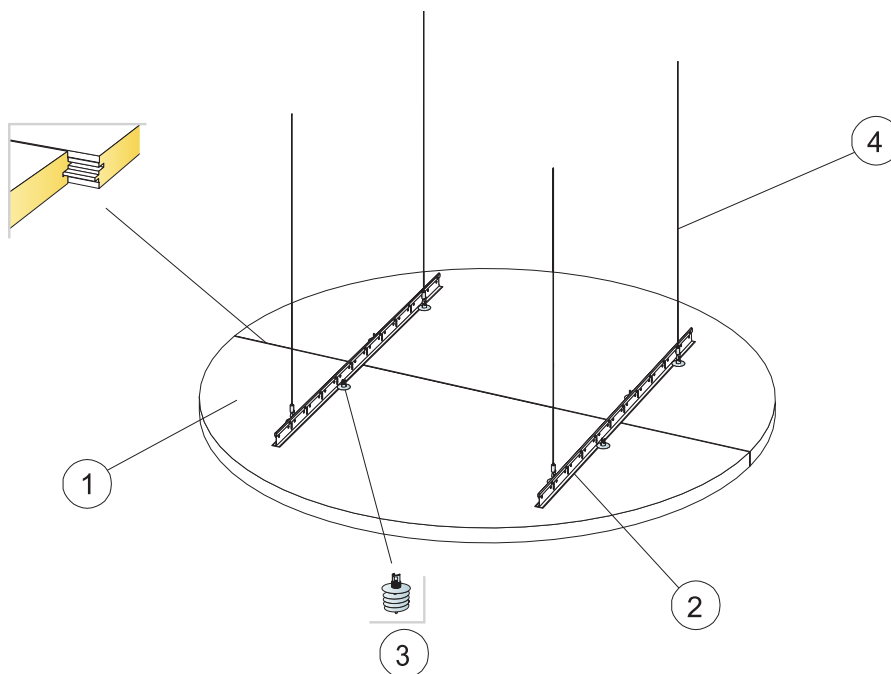

© Saint-Gobain Ecophon AB

IŠEIGA (NE)SK. ATLIEKŲ)

	Matmenys, mm
	Ø1600
1 Solo Circle XL	2,01 m ² /plokštė
2 Connect T24 pagrindinis profilis	0,60/plokštėi
3 Connect staiglinis inkaras	8/plokštėi
4 Connect reguliuojamas kabinimo trosas	4/plokštėi
Δ Min. sistemos kabinimo aukštis: Δ 200 mm	-
Norint sumontuoti Connect Absorber Anchor (staigtinį inkarą), naudokite Connect Absorber Anchor Bit (atsuktuvą staigtiniam inkarui).	-

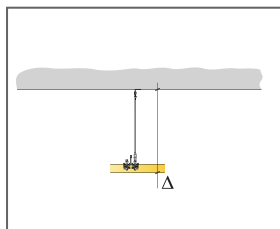

Žr. Medžiagų išeiigą

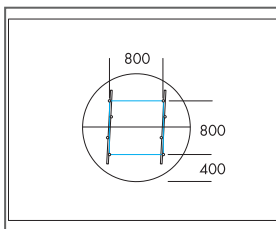

Kabinimas naudojant reguliuojamas kabinimo trosus ir Connect T24 pagrindinį profilį

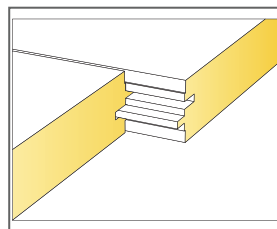

<Plakščių jungimas>/p>

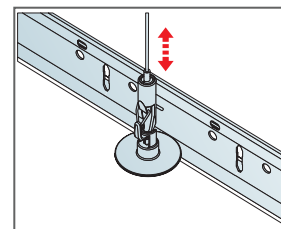

Lengvai reguliuojamas kabinimas naudojant Connect reguliuojamas kabinimo trosus

Ecophon Solo™ Ellipse

Solo Ellipse yra laisvai pakabinamas elementas, siūlantis aukšto lygio dizaino galimybes. Trys skirtingos pakabinamos sistemos suteikia galimybę sukurti kelis sluoksnius ir kampus. Tinka, kai reikia išlaikyti kambario tūrį arba kai neįmanoma įrengti lubų nuo sienos iki sienos.



Chelmerco Arena, Belgija

SISTEMOS INFORMACIJA



Matmenys, mm	2400x1000
Nestandartinis Tvirtinimas	•
Storis (THK)	40
Montav. brėž.	M428

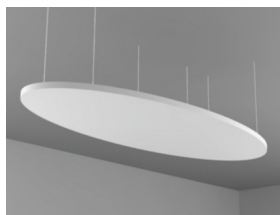

Akustika



Diagramoje pateiktos vertės yra nurodytos vienai plokštei. Jei tarp grupės plokščių yra mažesni nei 0,5 m tarpai, vienos plokštės Aeq vertė bus nežymiai mažesnė.

Garso sugertis:

Remiantis bandymų rezultatais pagal EN ISO 354 standartą.

A_{eq}-lygiavertis garso sugerties plotas vienam objektui (m² sabin)

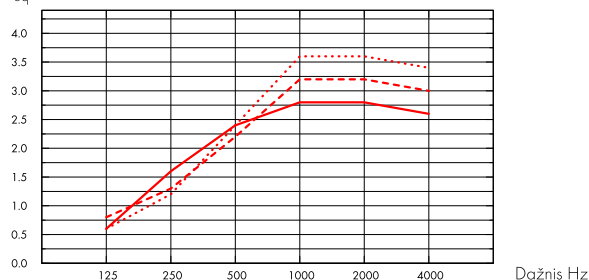

- Solo Ellipse 2400x1000, 200 mm s.k.a.
 - - - Solo Ellipse 2400x1000, 400 mm s.k.a.
 - ... Solo Ellipse 2400x1000, 1000 mm s.k.a.
- o.d.s = konstrukcijos pakabinimo gylis

THK mm	o.d.s. mm	A _{eq} -lygiavertis garso sugerties plotas vienam objektui (m ² sabin)					
		125 Hz	250 Hz	500 Hz	1000 Hz	2000 Hz	4000 Hz
40	200	0.6	1.6	2.4	2.8	2.8	2.6
40	400	0.8	1.3	2.2	3.2	3.2	3.0
40	1000	0.6	1.2	2.4	3.6	3.6	3.4

Patalpų oro kokybė



Sertifikatai / Ženklinimas

French VOC

A

Finish M1

•



Cradle to Cradle Certified®



Šis produktas sertifikuotas Cradle to Cradle Certified® Bronzos lygiu (4.0 versija).



Material Health

Šis gaminy s gavo C2C Certified Material Health Certificate™ sidabro lygio sertifikatą (standartinė 4.0 versija). C2C Certified Material Health Certificate™ – tai gaminio sudėties sveikatos ir saugos patikrinimas, naudojant „Cradle-to-Cradle“ sertifikuoto gaminio standarto medžiagų sveikatos reikalavimus.



CO2 pėdsakas

kg CO ₂ equiv/m ²	
Solo Freedom	8,41 (Solo produktų grupės EPD pagal ISO 14025 / EN 15804)

Gyvavimo ciklo etapai nuo A1 iki C4 iš EPD, pagal ISO 14025 / EN 15804



Perdirbimas

Minimalus perdirbtų žaliavų kiekis	57%
Perdirbimas	Visiškai perdirbama



Priešgaisrinė sauga

Šalis	Fire standard	Klasė
Europe	EN 13501-1	A2-s1,d0

Plokščių mineralinė vata yra išbandyta ir klasifikuojama kaip nedegi pagal EN ISO 1182.



Atsparumas drėgmei

C klasė, santykinė drėgmė iki 95% 30°C temperatūroje, pagal EN 13964:2014 standartą



Šviesos atspindėjimas

Spalva White Frost, artimiausia NCS spalva S 0500-N, šviesos atspindėjimas 85%. Blizgesys < 1.



Valymas

Sausas valymas ir siurbimas kasdien. Drėgnas valymas kartą per savaitę.



Išmontavimo galimybės

Plokštės išmontuojamos.



Montavimas

Montuojama laikantis nurodymų montavimo brėžiniuose, instrukcijose ir pateiktuose pavyzdžiuose. Informacija apie minimalų sistemos kabinimo aukštį pateikta prie Medžiagų išieigos.



Sistemos svoris

kg/m ²	
Solo Ellipse	4,8

Informacija apie svorį yra orientacinė ir gali skirtis.



Mechaninės savybės

Plokštės išlaiko ir koncentruotas, ir išskirstytas apkrovas. Daugiau informacijos pateikta tinklapyje www.ecophon.com/lt skyriuje Funkcinės savybės.



CE

Visi Ecophon akustinių kabamųjų lubų gaminiai turi CE ženklą, atitinkantį Europos standartą EN13964:2014. Konkretaus gaminio savybės nurodytos Eksploatacinių savybių deklaracijoje.

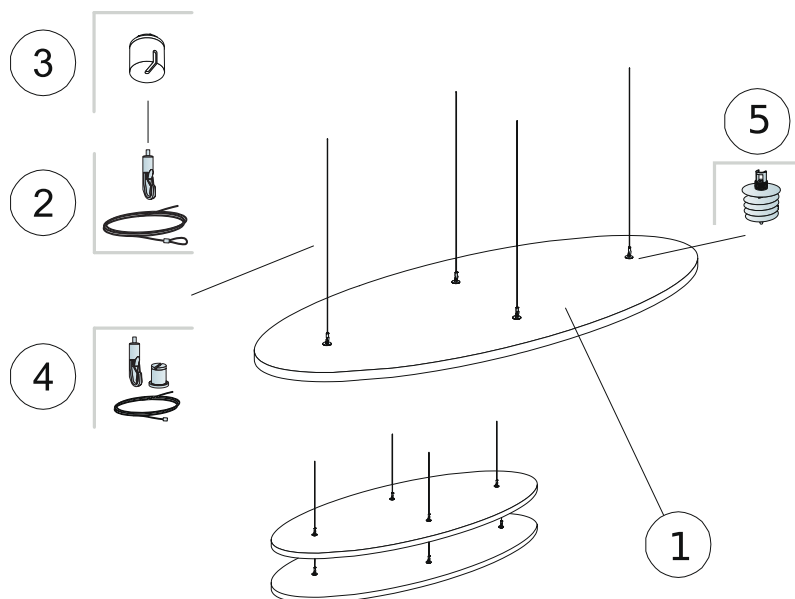

IŠEIGA (NEJŠK. ATLIEKŲ)

	Matmenys, mm
	2400x1000
1 Solo Ellipse	1,89m ² /plokštė
2 Connect reguliuojamas kabinimo trosas (Alt 1)	4/plokštei
3 Dekoratyvinė detalė Covering Cup	4/plokštei
4 Connect Rinkinys "Reguliuojamas kabinimo trosas"	4/plokštei
5 Connect sraigtinis inkaras (Alt 1)	4/plokštei
Δ Min. sistemos kabinimo aukštis: 140 mm	-
Norint sumontuoti Connect Aborber Anchor (sraigtinį inkarą), naudokite Connect Absorber Anchor Bit (atsuktuvą sraigtiniam inkarui).	-

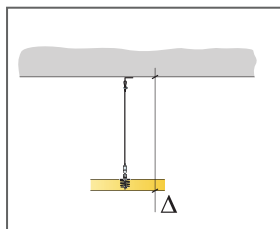

Žr. Medžiagų išeiąą

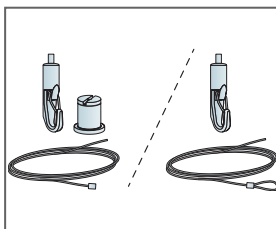

Du reguliuojamųjų trosų sprendimai

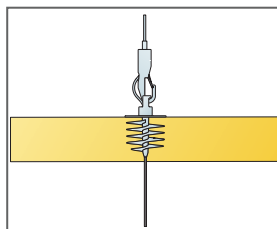

Plokštės gali būti kabinamos viena po kita

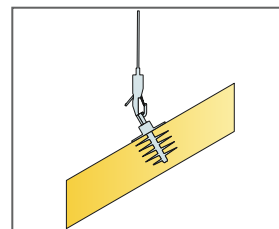

Plokštės gali būti kabinamos pasvirusiais kampais

Ecophon Solo™ Triangle

Solo Triangle yra laisvai pakabinamas elementas, siūlantis aukšto lygio dizaino galimybes. Trys skirtingos pakabinamos sistemos suteikia galimybę sukurti kelis sluoksnius ir kampus. Tinka, kai reikia išlaikyti kambario tūrį arba kai neįmanoma įrengti lubų nuo sienos iki sienos.



Chelamco Arena, Belgija

SISTEMOS INFORMACIJA



Matmenys, mm	1039x1200
Nestandartinis Tvirtinimas	•
Storis (THK)	40
Montav. brėž.	M297

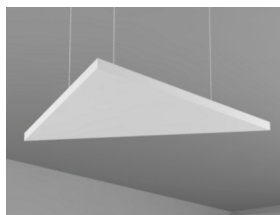

Akustika



Diagramoje pateiktos vertės yra nurodytos vienai plokštei. Jei tarp grupės plokščių yra mažesni nei 0,5 m tarpai, vienos plokštės A_{eq} vertė bus nežymiai mažesnė.

Garso sugertis:

Remiantis bandymų rezultatais pagal EN ISO 354 standartą.

A_{eq} -lygiavertis garso sugerties plotas vienam objektui (m^2 sabin)

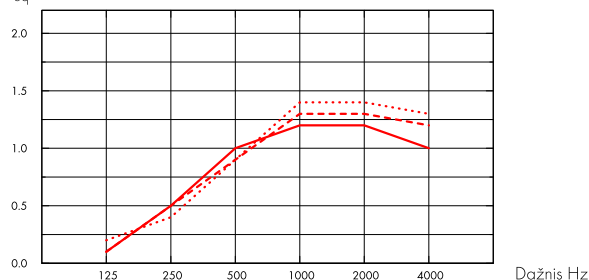

- Solo Triangle 1039x1200, 200 mm s.k.a.
 - - - Solo Triangle 1039x1200, 400 mm s.k.a.
 - ... Solo Triangle 1039x1200, 1000 mm s.k.a.
- o.d.s = konstrukcijos pakabinimo gylis

THK mm	o.d.s. mm	A_{eq} -lygiavertis garso sugerties plotas vienam objektui (m^2 sabin)					
		125 Hz	250 Hz	500 Hz	1000 Hz	2000 Hz	4000 Hz
40	200	0.1	0.5	1.0	1.2	1.2	1.0
40	400	0.1	0.5	0.9	1.3	1.3	1.2
40	1000	0.2	0.4	0.9	1.4	1.4	1.3

Patalpų oro kokybė



Sertifikatai / Ženkliniai

French VOC

A

Finish M1

•



Cradle to Cradle Certified®



Šis produktas sertifikuotas Cradle to Cradle Certified® Bronzos lygiu (4.0 versija).



Material Health

Šis gaminy s gavo C2C Certified Material Health Certificate™ sidabro lygio sertifikatą (standartinė 4.0 versija). C2C Certified Material Health Certificate™ – tai gaminio sudėties sveikatos ir saugos patikrinimas, naudojant „Cradle-to-Cradle“ sertifikuoto gaminio standarto medžiagų sveikatos reikalavimus.



CO2 pėdsakas

	kg CO ₂ equiv/m ²
Solo Freedom	8,41 (Solo produktų grupės EPD pagal ISO 14025 / EN 15804)

Gyvavimo ciklo etapai nuo A1 iki C4 iš EPD, pagal ISO 14025 / EN 15804



Perdirbimas

Minimalus perdirbtų žaliavų kiekis	57%
Perdirbimas	Visiškai perdirbama



Priešgaisrinė sauga

Šalis	Fire standard	Klasė
Europe	EN 13501-1	A2-s1,d0

Plokščių mineralinė vata yra išbandyta ir klasifikuojama kaip nedegi pagal EN ISO 1182.



Atsparumas drėgmei

C klasė, santykinė drėgmė iki 95% 30°C temperatūroje, pagal EN 13964:2014 standartą



Šviesos atspindėjimas

Spalva White Frost, artimiausia NCS spalva S 0500-N, šviesos atspindėjimas 85%. Blizgesys < 1.



Valymas

Sausas valymas ir siurbimas kasdien. Drėgnas valymas kartą per savaitę.



Išmontavimo galimybės

Plokštės išmontuojamos.



Montavimas

Montuojama laikantis nurodymų montavimo brėžiniuose, instrukcijose ir pateiktuose pavyzdžiuose. Informacija apie minimalų sistemos kabinimo aukštį pateikta prie Medžiagų išieigos.



Sistemos svoris

	kg/m ²
Solo Triangle	4,7

Informacija apie svorį yra orientacinė ir gali skirtis.



Mechaninės savybės

Plokštės išlaiko ir koncentruotas, ir išskirstytas apkrovas. Daugiau informacijos pateikta tinklapyje www.ecophon.com/lt skyriuje Funkcinės savybės.



CE

Visi Ecophon akustinių kabamųjų lubų gaminiai turi CE ženklą, atitinkantį Europos standartą EN13964:2014. Konkretaus gaminio savybės nurodytos Eksploatacinių savybių deklaracijoje.

ECOPHON SOLO TRIANGLE MONTAVIMO SCHEMA (M297)

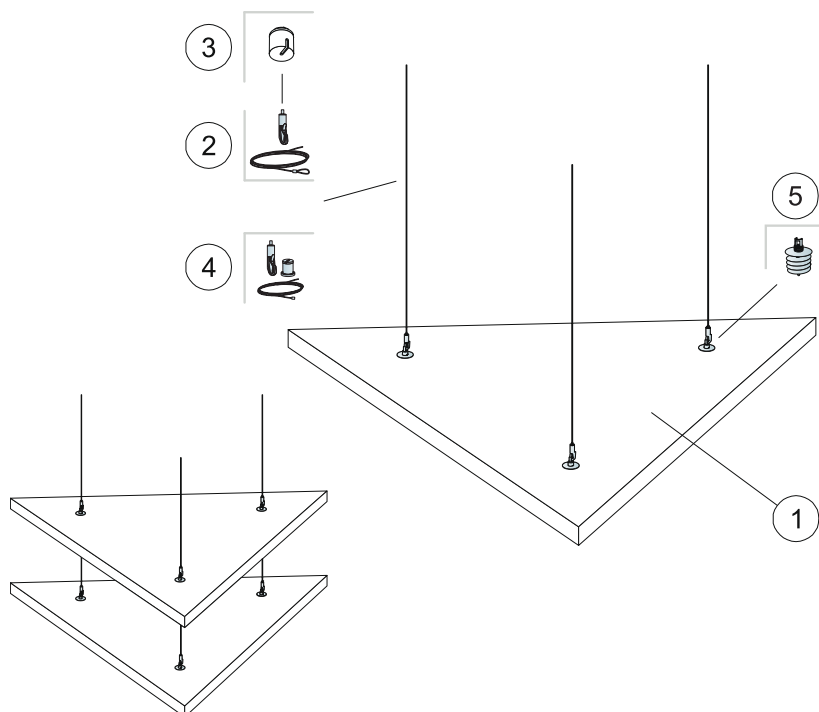

IŠEIGA (NEJŠK. ATLIEKŲ)

	Matmenys, mm
	1039x1200
1 Solo Triangle	0,62m ² /plokštė
2 Connect reguliuojamas kabinimo trosas	3/plokštėi
3 Dekoratyvinė detalė Connect Covering cup	3/plokštėi
4 Connect Rinkinys "Reguliuojamas kabinimo trosas"	3/plokštėi
5 Connect sraigtinis inkaras	3/plokštėi
Δ Min. sistemos kabinimo aukštis: 140 mm	-
Norint sumontuoti Connect Aborber Anchor (sraigtinį inkarą), naudokite Connect Absorber Anchor Bit (atsuktuvą sraigtiniam inkarui).	-

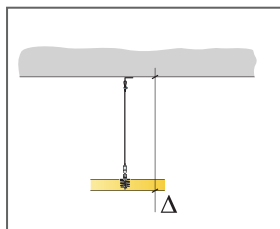

Žr. Medžiagų išeiąą

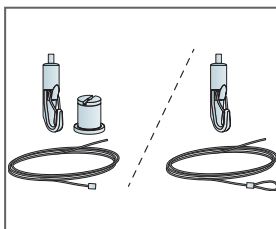

Du reguliuojamųjų trosų sprendimai

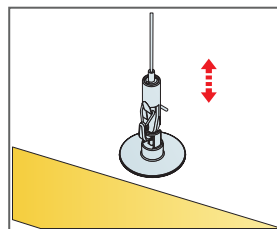

Lengvai reguliuojamas kabinimas naudojant Connect reguliuojamas kabinimo trosus

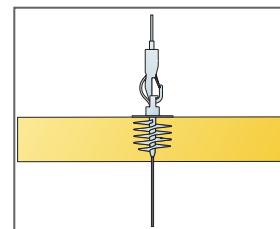

Plokštės gali būti kabinamos viena po kita

Ecophon Solo™ Pentagon

Solo Pentagon yra laisvai pakabinamas elementas, siūlantis aukšto lygio dizaino galimybes. Trys skirtingos pakabinamos sistemos suteikia galimybę sukurti kelis sluoksnius ir kampus. Tinka, kai reikia išlaikyti kambario tūrį arba kai neįmanoma įrengti lubų nuo sienos iki sienos.



Ghelamco Arena, Belgija

SISTEMOS INFORMACIJA



Matmenys, mm	1139x1198
Nestandartinis Tvirtinimas	•
Storis (THK)	40
Montav. brėž.	M427

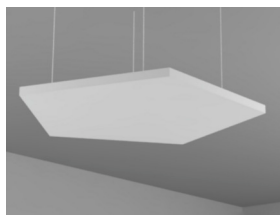

Solo Freedom



Akustika

Diagramoje pateiktos vertės yra nurodytos vienai plokštei. Jei tarp grupės plokščių yra mažesni nei 0,5 m tarpai, vienos plokštės A_{eq} vertė bus nežymiai mažesnė.

Garso sugertis:

Remiantis bandymų rezultatais pagal EN ISO 354 standartą.

A_{eq} -lygiavertis garso sugerties plotas vienam objektui (m^2 sabin)

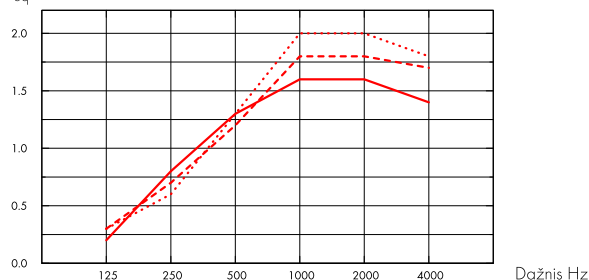

- Solo Pentagon 1139x1198, 200 mm s.k.a.
 - - - Solo Pentagon 1139x1198, 400 mm s.k.a.
 - ... Solo Pentagon 1139x1198, 1000 mm s.k.a.
- o.d.s = konstrukcijos pakabinimo gylis

THK mm	o.d.s. mm	A_{eq} -lygiavertis garso sugerties plotas vienam objektui (m^2 sabin)					
		125 Hz	250 Hz	500 Hz	1000 Hz	2000 Hz	4000 Hz
40	200	0.2	0.8	1.3	1.6	1.6	1.4
40	400	0.3	0.7	1.2	1.8	1.8	1.7
40	1000	0.3	0.6	1.3	2.0	2.0	1.8



Patalpų oro kokybė

Sertifikatai / Ženklinimas

French VOC

A

Finish M1

•



Cradle to Cradle Certified®



Šis produktas sertifikuotas Cradle to Cradle Certified® Bronzos lygiu (4.0 versija).



Material Health

Šis gaminy s gavo C2C Certified Material Health Certificate™ sidabro lygio sertifikatą (standartinė 4.0 versija). C2C Certified Material Health Certificate™ – tai gaminio sudėties sveikatos ir saugos patikrinimas, naudojant „Cradle-to-Cradle“ sertifikuoto gaminio standarto medžiagų sveikatos reikalavimus.



CO2 pėdsakas

	kg CO ₂ equiv/m ²
Solo Freedom	8,41 (Solo produktų grupės EPD pagal ISO 14025 / EN 15804)

Gyvavimo ciklo etapai nuo A1 iki C4 iš EPD, pagal ISO 14025 / EN 15804



Perdirbimas

Minimalus perdirbtų žaliavų kiekis	57%
Perdirbimas	Visiškai perdirbama



Priešgaisrinė sauga

Šalis	Fire standard	Klasė
Europe	EN 13501-1	A2-s1,d0

Plokščių mineralinė vata yra išbandyta ir klasifikuojama kaip nedegi pagal EN ISO 1182.



Atsparumas drėgmei

C klasė, santykinė drėgmė iki 95% 30°C temperatūroje, pagal EN 13964:2014 standartą



Šviesos atspindėjimas

Spalva White Frost, artimiausia NCS spalva S 0500-N, šviesos atspindėjimas 85%. Blizgesys < 1.



Valymas

Sausas valymas ir siurbimas kasdien. Drėgnas valymas kartą per savaitę.



Išmontavimo galimybės

Plokštės išmontuojamos.



Montavimas

Montuojama laikantis nurodymų montavimo brėžiniuose, instrukcijose ir pateikuose pavyzdžiuose. Informacija apie minimalų sistemos kabinimo aukštį pateikta prie Medžiagų išieigos.



Sistemos svoris

	kg/m ²
Solo Pentagon	4,7

Informacija apie svorį yra orientacinė ir gali skirtis.



Mechaninės savybės

Plokštės išlaiko ir koncentruotas, ir išskirstytas apkrovas. Daugiau informacijos pateikta tinklapyje www.ecophon.com/lt skyriuje Funkcinės savybės.



CE

Visi Ecophon akustinių kabamųjų lubų gaminiai turi CE ženklą, atitinkantį Europos standartą EN13964:2014. Konkretaus gaminio savybės nurodytos Eksploatacinių savybių deklaracijoje.

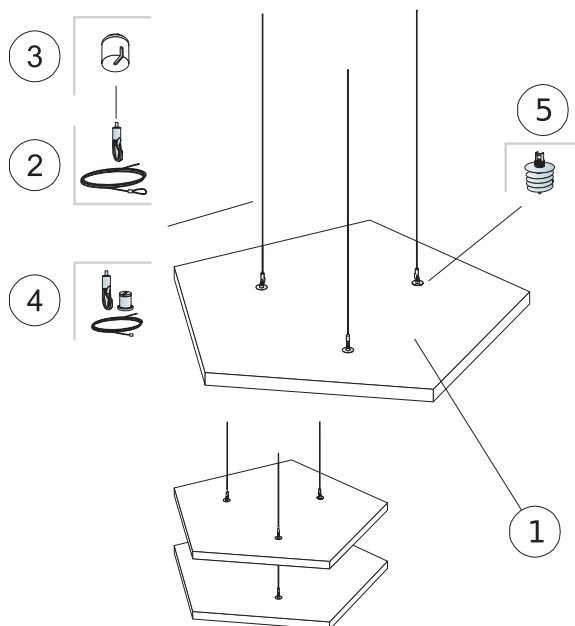

IŠEIGA (NE|SK. ATLIEKŲ)

	Matmenys, mm
	1139x1198
1 Solo Pentagon	0,94m ² /plokštė
2 Connect reguliuojamas kabinimo trosas (Alt 1)	3/plokštei
3 Dekoratyvinė detalė Covering Cup	3/plokštei
4 Connect Rinkinys "Reguliuojamas kabinimo trosas"	3/plokštei
5 Connect sraigtinis inkaras (Alt 1)	3/plokštei
Δ Min. sistemos kabinimo aukštis: 140 mm	-
Norint sumontuoti Connect Aborber Anchor (sraigtinį inkarą), naudokite Connect Absorber Anchor Bit (atsuktuvą sraigtiniam inkarui).	-

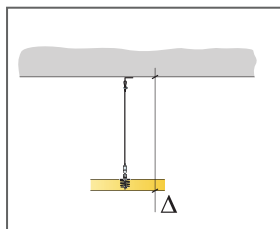

Žr. Medžiagų išeiigą

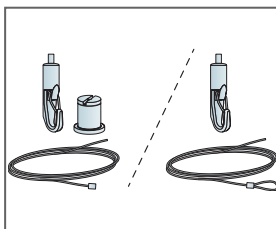

Du reguliuojamųjų trosų sprendimai

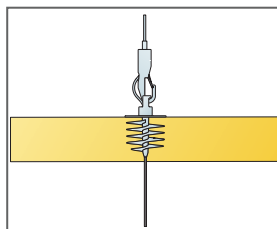

Plokštės gali būti kabinamos viena po kita

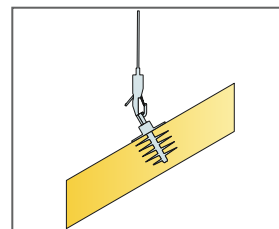

Plokštės gali būti kabinamos pasvirusiais kampais

Ecophon Solo™ Hexagon

Solo Hexagon yra laisvai pakabinamas elementas, siūlantis aukšto lygio dizaino galimybes. Trys skirtingos pakabinamos sistemos suteikia galimybę sukurti kelis sluoksnius ir kampus. Tinka, kai reikia išlaikyti kambario tūrį arba kai neįmanoma įrengti lubų nuo sienos iki sienos.



Chelancio Arena, Belgija

SISTEMOS INFORMACIJA



Matmenys, mm	1040x1200
Nestandartinis Tvirtinimas	•
Storis (THK)	40
Montav. brėž.	M426

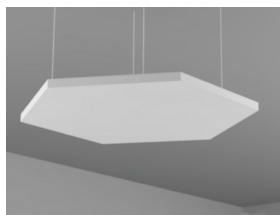

Akustika

Diagramoje pateiktos vertės yra nurodytos vienai plokštei. Jei tarp grupės plokščių yra mažesni nei 0,5 m tarpai, vienos plokštės A_{eq} vertė bus nežymiai mažesnė.

Garso sugertis:

Remiantis bandymų rezultatais pagal EN ISO 354 standartą.

A_{eq} -lygiavertis garso sugerties plotas vienam objektui (m^2 sabin)

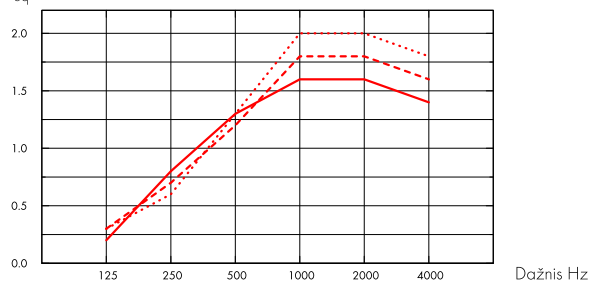

- Solo Hexagon 1040x1200, 200 mm s.k.a.
 - - - Solo Hexagon 1040x1200, 400 mm s.k.a.
 - ... Solo Hexagon 1040x1200, 1000 mm s.k.a.
- o.d.s = konstrukcijos pakabinimo gylis

THK mm	o.d.s. mm	A_{eq} -lygiavertis garso sugerties plotas vienam objektui (m^2 sabin)					
		125 Hz	250 Hz	500 Hz	1000 Hz	2000 Hz	4000 Hz
40	200	0.2	0.8	1.3	1.6	1.6	1.4
40	400	0.3	0.7	1.2	1.8	1.8	1.6
40	1000	0.3	0.6	1.3	2.0	2.0	1.8



Patalpų oro kokybė

Sertifikatai / Ženklinimas

French VOC

A

Finish M1

•



Cradle to Cradle Certified®



Šis produktas sertifikuotas Cradle to Cradle Certified® Bronzos lygiu (4.0 versija).



Material Health

Šis gaminy s gavo C2C Certified Material Health Certificate™ sidabro lygio sertifikatą (standartinė 4.0 versija). C2C Certified Material Health Certificate™ – tai gaminio sudėties sveikatos ir saugos patikrinimas, naudojant „Cradle-to-Cradle“ sertifikuoto gaminio standarto medžiagų sveikatos reikalavimus.



CO2 pėdsakas

	kg CO ₂ equiv/m ²
Solo Freedom	8,41 (Solo produktų grupės EPD pagal ISO 14025 / EN 15804)

Gyvavimo ciklo etapai nuo A1 iki C4 iš EPD, pagal ISO 14025 / EN 15804



Perdirbimas

Minimalus perdirbtų žaliavų kiekis	57%
Perdirbimas	Visiškai perdirbama



Priešgaisrinė sauga

Šalis	Fire standard	Klasė
Europe	EN 13501-1	A2-s1,d0

Plokščių mineralinė vata yra išbandyta ir klasifikuojama kaip nedegi pagal EN ISO 1182.



Atsparumas drėgmei

C klasė, santykinė drėgmė iki 95% 30°C temperatūroje, pagal EN 13964:2014 standartą



Šviesos atspindėjimas

Spalva White Frost, artimiausia NCS spalva S 0500-N, šviesos atspindėjimas 85%. Blizgesys < 1.



Valymas

Sausas valymas ir siurbimas kasdien. Drėgnas valymas kartą per savaitę.



Išmontavimo galimybės

Plokštės išmontuojamos.



Montavimas

Montuojama laikantis nurodymų montavimo brėžiniuose, instrukcijose ir pateiktuose pavyzdžiuose. Informacija apie minimalų sistemos kabinimo aukštį pateikta prie Medžiagų išieigos.



Sistemos svoris

	kg/m ²
Solo Hexagon	4,7

Informacija apie svorį yra orientacinė ir gali skirtis.



Mechaninės savybės

Plokštės išlaiko ir koncentruotas, ir išskirstytas apkrovas. Daugiau informacijos pateikta tinklapyje www.ecophon.com/lt skyriuje Funkcinės savybės.



CE

Visi Ecophon akustinių kabamųjų lubų gaminiai turi CE ženklą, atitinkantį Europos standartą EN13964:2014. Konkretaus gaminio savybės nurodytos Eksploatacinių savybių deklaracijoje.

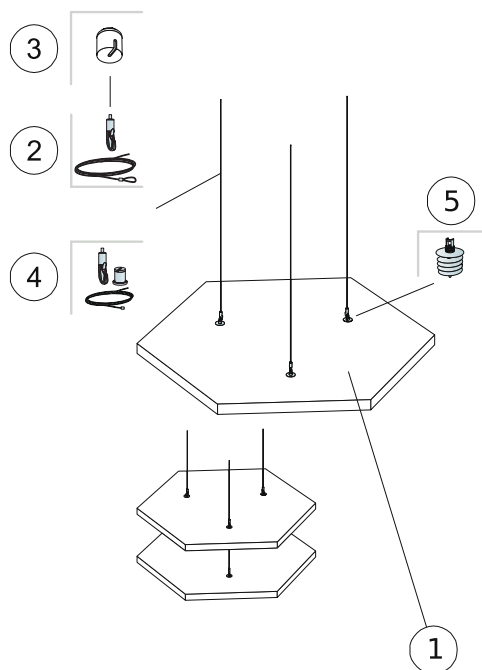

IŠEIGA (NEJŠK. ATLIEKŲ)

	Matmenys, mm
	1040x1200
1 Solo Hexagon	0,94m ² /plokštė
2 Connect reguliuojamas kabinimo trosas (Alt 1)	3/plokštei
3 Dangelis Connect Covering cup	3/plokštei
4 Connect Rinkinys "Reguliuojamas kabinimo trosas"	3/plokštei
5 Connect sraigtinis inkaras (Alt 1)	3/plokštei
Δ Min. sistemos kabinimo aukštis: 140 mm	-
Norint sumontuoti Connect Aborber Anchor (sraigtinį inkarą), naudokite Connect Absorber Anchor Bit (atsuktuvą sraigtiniam inkarui).	-

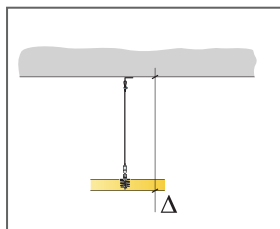

Žr. Medžiagų išeiąą

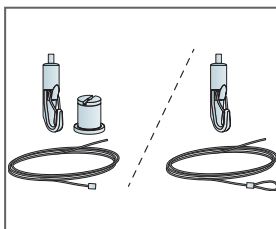

Du reguliuojamųjų trosų sprendimai

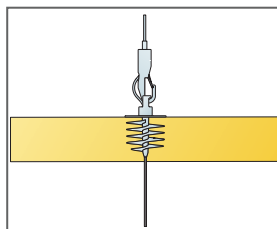

Plokštės gali būti kabinamos viena po kita

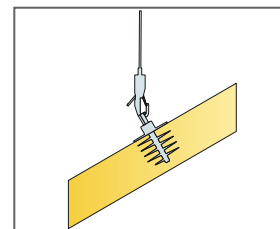

Plokštės gali būti kabinamos pasvirusiais kampais

Ecophon Solo™ Baffle

Ecophon Solo™ Baffle yra vertikaliai kabančios garsą sugeriančios plokštės. Solo Baffle gali būti naudojamos ryškioms linijoms formuoti. Jos būna skirtingų dydžių bei įvairių spalvų. Šie elementai pirmiausia naudojami, kai į patalpą pro stoglangį patenka natūrali šviesa.

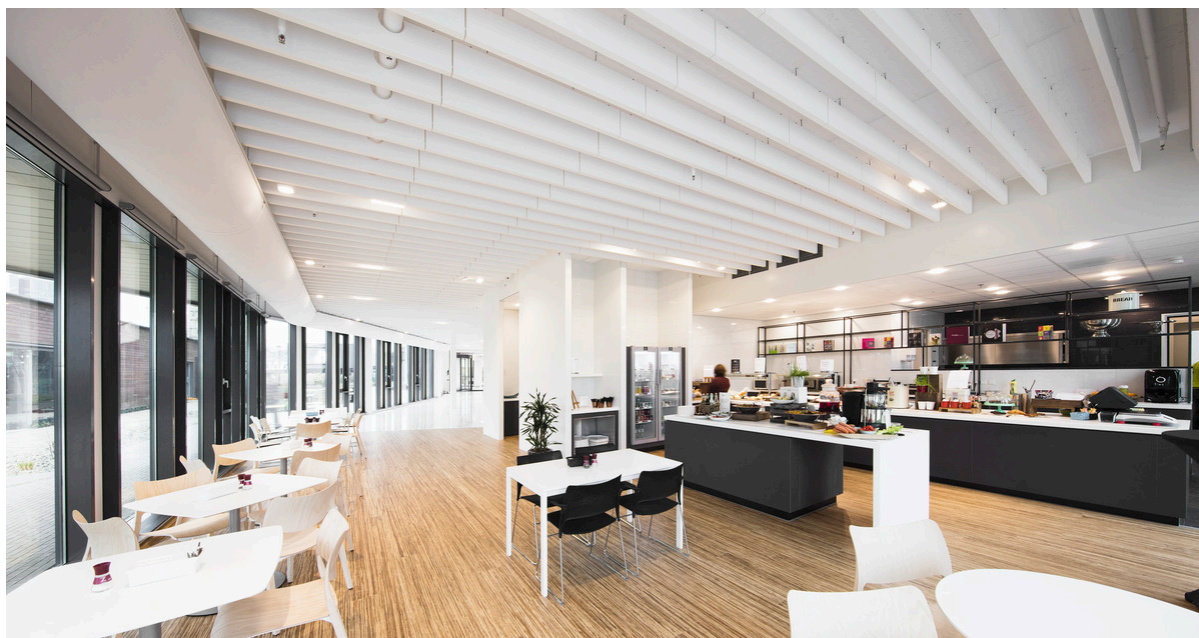

Plantionics, Hoofddorp, Olanda

SISTEMOS INFORMACIJA

 Matmenys, mm	1200x200	1200x300	1200x600	1800x200	1800x300	1800x600
Nestandartinis Tvirtinimas	•	•	•	•	•	•
Storis (THK)	40	40	40	40	40	40
Montav. brėž.	M414, M491, M563, M580	M414, M491, M563, M580	M414, M491, M563, M580	M414, M491, M563, M580	M414, M491, M563, M580	M414, M491, M563, M580

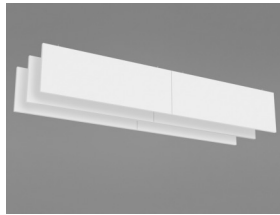

Solo Baffle

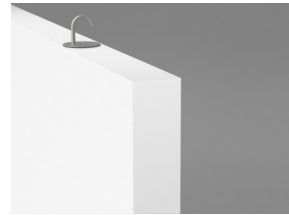

Akustika



Garso sugertis:

Bandymų rezultatai atitinka EN ISO 354:2003 standartą. DĖMESIO: Pateikti rezultatai negali būti lyginami su šio standarto ankstesnėmis versijomis dėl bandymų atlikimo skirtumų. Klasifikavimas pagal standartą EN ISO 11654, NRC ir SAA vertė (Noise Reduction Coefficient ir Sound Absorption Average) atitinka ASTM C 423 standartą.

α_p , Praktinis garso sugerties koeficientas

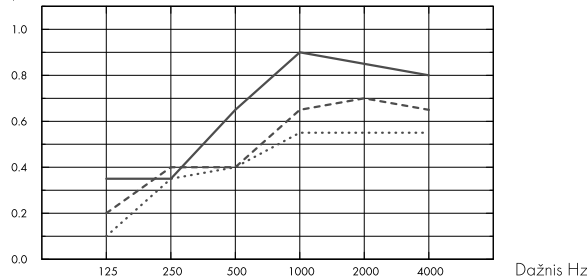

--- Solo Baffle 1200/1800x200, spacing 600mm, direct mounting

--- Solo Baffle 1200/1800x300, spacing 600mm, direct mounting

— Solo Baffle 1200/1800x600, spacing 600mm, direct mounting

o.d.s = konstrukcijos pakabinimo gylis

A_{eq} lygiavertis garso sugerties plotas vienam objektui (m² sabin)

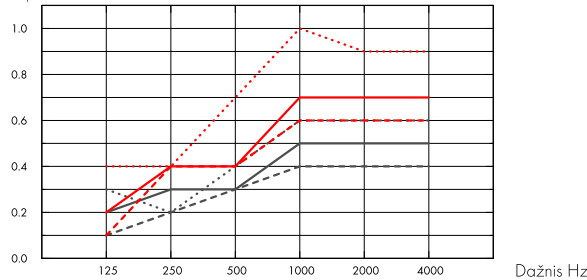

--- Solo Baffle 1200x201

— Solo Baffle 1200x301

--- Solo Baffle 1200x601

- - - Solo Baffle 1800x200

- - - Solo Baffle 1800x300

- - - Solo Baffle 1800x600

o.d.s = konstrukcijos pakabinimo gylis

	THK mm	o.d.s. mm	α_p , Praktinis garso sugerties koeficientas						α_w
			125 Hz	250 Hz	500 Hz	1000 Hz	2000 Hz	4000 Hz	
c600	40	200	0.10	0.35	0.40	0.55	0.55	0.55	0.50
c600	40	300	0.20	0.40	0.40	0.65	0.70	0.65	0.50
c600	40	600	0.35	0.35	0.65	0.90	0.85	0.80	0.65

	THK mm	o.d.s. mm	A_{eq} lygiavertis garso sugerties plotas vienam objektui (m ² sabin)					
			125 Hz	250 Hz	500 Hz	1000 Hz	2000 Hz	4000 Hz
1200x200 c600	40	200	0.1	0.2	0.3	0.4	0.4	0.4
1200x300 c600	40	300	0.2	0.3	0.3	0.5	0.5	0.5
1200x600 c600	40	600	0.3	0.2	0.4	0.6	0.6	0.6
1800x200 c600	40	200	0.1	0.4	0.4	0.6	0.6	0.6
1800x300 c600	40	300	0.2	0.4	0.4	0.7	0.7	0.7
1800x600 c600	40	600	0.4	0.4	0.7	1.0	0.9	0.9

	THK mm	o.d.s. mm	NRC	SAA
c200	40	200	0.65	0.65
c400	40	200	0.50	0.51
c600	40	200	0.45	0.43
c800	40	200	0.40	0.37
c200	40	300	0.70	0.71
c400	40	300	0.60	0.61
c600	40	300	0.55	0.53
c800	40	300	0.45	0.46
c200	40	600	0.80	0.82
c400	40	600	0.75	0.74
c600	40	600	0.70	0.67
c800	40	600	0.60	0.60



Patalpų oro kokybė

Sertifikatai / Ženklinimas

French VOC

A

Finish M1



Cradle to Cradle Certified®



Šis produktas sertifikuotas Cradle to Cradle Certified® Bronzos lygiu (4.0 versija).



Material Health

Šis gaminy s gavo C2C Certified Material Health Certificate™ sidabro lygio sertifikatą (standartinė 4.0 versija). C2C Certified Material Health Certificate™ – tai gaminio sudėties sveikatos ir saugos patikrinimas, naudojant „Cradle-to-Cradle“ sertifikuoto gaminio standarto medžiagų sveikatos reikalavimus.



CO2 pėdsakas

kg CO₂ equiv/m²

Solo Baffle

10,11

Gyvavimo ciklo etapai nuo A1 iki C4 iš EPD, pagal ISO 14025 / EN 15804



Perdirbimas

Minimalus perdirbtų žaliavų kiekis

57%

Perdirbimas

Visiškai perdirbama



Priešgaisrinė sauga

Šalis

Fire standard

Klasė

Europe

EN 13501-1

A2-s1,d0

Plokščių mineralinė vata yra išbandyta ir klasifikuojama kaip nedegi pagal EN ISO 1182.



Atsparumas drėgmei

C klasė, santykinė drėgmė iki 95% 30°C temperatūroje, pagal EN 13964:2014 standartą



Šviesos atspindėjimas

Spalva White Frost, artimiausia NCS spalva S 0500-N, šviesos atspindėjimas 85%. Blizgesys < 1.



Valymas

Sausas valymas ir siurbimas kasdien. Drėgnas valymas kartą per savaitę.



Išmontavimo galimybės

Plokštės išmontuojamos.



Montavimas

Montuojama laikantis nurodymų montavimo brėžiniuose, instrukcijose ir pateiktuose pavyzdžiuose. Informacija apie minimalų sistemos kabinimo aukštį pateikta prie Medžiagų išėigos.



Sistemos svoris

	kg/m ²	Informacija apie svorį yra orientacinė ir gali skirtis.
Solo Baffle	4,6	



Mechaninės savybės

Papildoma apkrova turi būti tvirtinama prie lubų (sofito).



CE

Visi Ecophon akustinių kabamųjų lubų gaminiai turi CE ženklą, atitinkantį Europos standartą EN13964:2014. Konkretaus gaminio savybės nurodytos Eksploatacinių savybių deklaracijoje.

ECOPHON SOLO BAFFLE/INKARAS MONTAVIMO SCHEMA (M414)

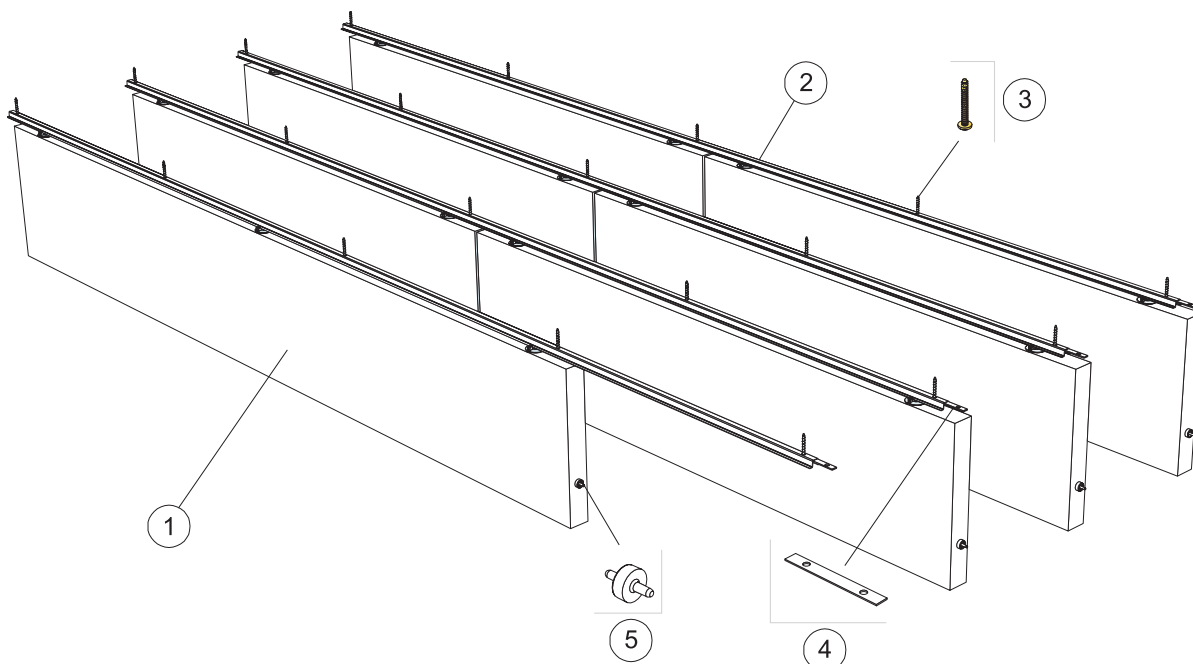

© Saint-Gobain Ecophon AB

IŠEIGA (NEJSK. ATLIEKŲ)

	Matmenys, mm					
	1200x200	1200x300	1200x600	1800x200	1800x300	1800x600
1 Solo Baffle/sraigtinis inkaras, montuojamas kas 300 mm	2,8/m ²	2,8/m ²	2,8/m ²	1,9/m ²	1,9/m ²	1,9/m ²
2 Connect Baffle profilis, montuojamas kas 300 mm	3,3m/m ²	3,3m/m ²	3,3m/m ²	3,3m/m ²	3,3m/m ²	3,3m/m ²
3 Connect straight inkaras, tvirtinamas kas 1200 mm	2,8/m ²	2,8/m ²	2,8/m ²	2,8/m ²	2,8/m ²	2,8/m ²
4 Connect Profile jungtis, montuojama kas 2400 mm	1,4/m ²	1,4/m ²	1,4/m ²	1,4/m ²	1,4/m ²	1,4/m ²
5 Connect Guiding pin (kaištis), montuojamas kas 1200/1800 mm	2,8/m ²	2,8/m ²	2,8/m ²	1,9/m ²	1,9/m ²	1,9/m ²

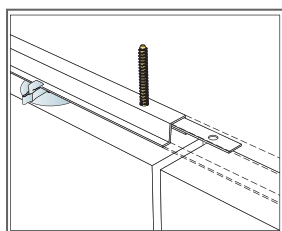

Connect Profile jungties tvirtinimas

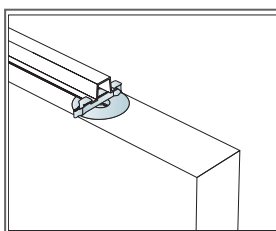

Vertikalios kabančios plokščės Baffle, pritvirtintos fiksuojant

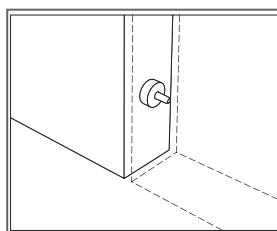

Connect Guiding kaištis, fiksuojantis tarpus bei sulygiuojantis plokščes

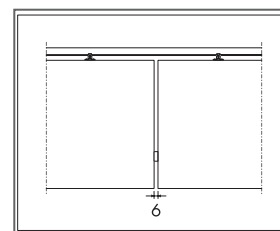

6 mm tarpai tarp vertikalių kabančių plokščių naudojant Connect Guiding kaištį

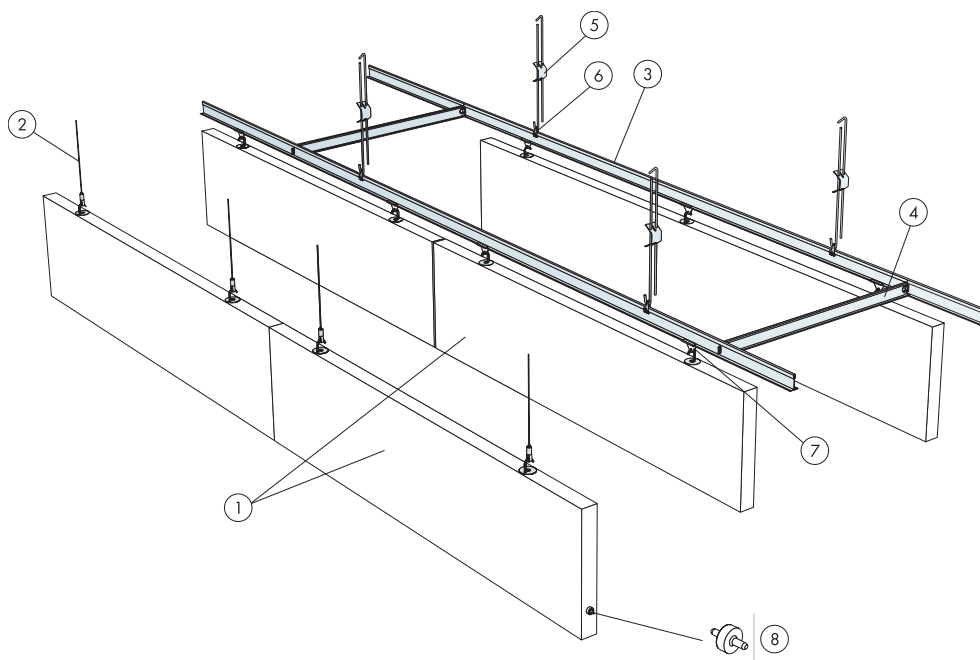

© Saint-Gobain Ecophon AB

IŠEIGA (NE)SK. ATLIEKŲ

	Matmenys, mm					
	1200x200	1200x300	1200x600	1800x200	1800x300	1800x600
1 Solo Baffle/kablys, montuojamas kas 600 mm	1,4/m ²	1,4/m ²	1,4/m ²	0,9/m ²	0,9/m ²	0,9/m ²
2 Connect reguliuojamas kabinimo trosas (Alt 1)	2/plokštei	2/plokštei	2/plokštei	3/plokštei	3/plokštei	3/plokštei
3 Connect T24 pagrindinis profilis, montuojamas kas 600 mm (Alt 2)	1,7m/m ²	1,7m/m ²	1,7m/m ²	1,7m/m ²	1,7m/m ²	1,7m/m ²
4 Connect T24 skersinis profilis, L=600 mm, montuojamas kas 1800 mm (Alt 2)	0,6m/m ²	0,6m/m ²	0,6m/m ²	0,6m/m ²	0,6m/m ²	0,6m/m ²
5 Connect reguliuojamas tvirtinimo kablys (Alt 2) c.1200	1,4/m ²	1,4/m ²	1,4/m ²	1,4/m ²	1,4/m ²	1,4/m ²
6 Connect kabljo fiksatorius (Alt 2)	1,4/m ²	1,4/m ²	1,4/m ²	1,4/m ²	1,4/m ²	1,4/m ²
7 Connect Baffle fiksatorius (Alt 2)	2,8/m ²	2,8/m ²	2,8/m ²	2,8/m ²	2,8/m ²	2,8/m ²
8 Connect Guiding pin (kaištis), montuojamas kas 1200/1800 mm	2,8/m ²	2,8/m ²	2,8/m ²	0,9/m ²	0,9/m ²	0,9/m ²

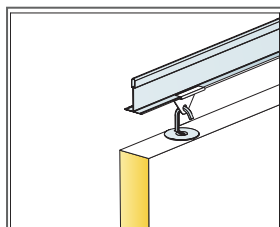

Kabinimo detalė

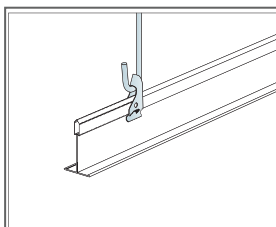

Kabinimas naudojant reguliuojamą kabinimo kablį ir fiksatorių

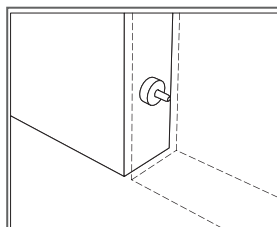

Connect Guiding kaištis, fiksuojantis tarpus bei sulygiuojantis plokštes

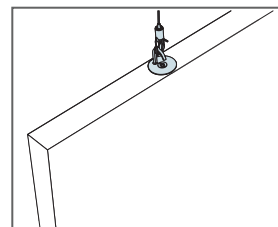

Kabinimas naudojant Connect reguliuojamą kabinimo trosą

INSTALLATION DIAGRAM (M563) FOR ECOPHON SOLO BAFFLE/ANCHOR

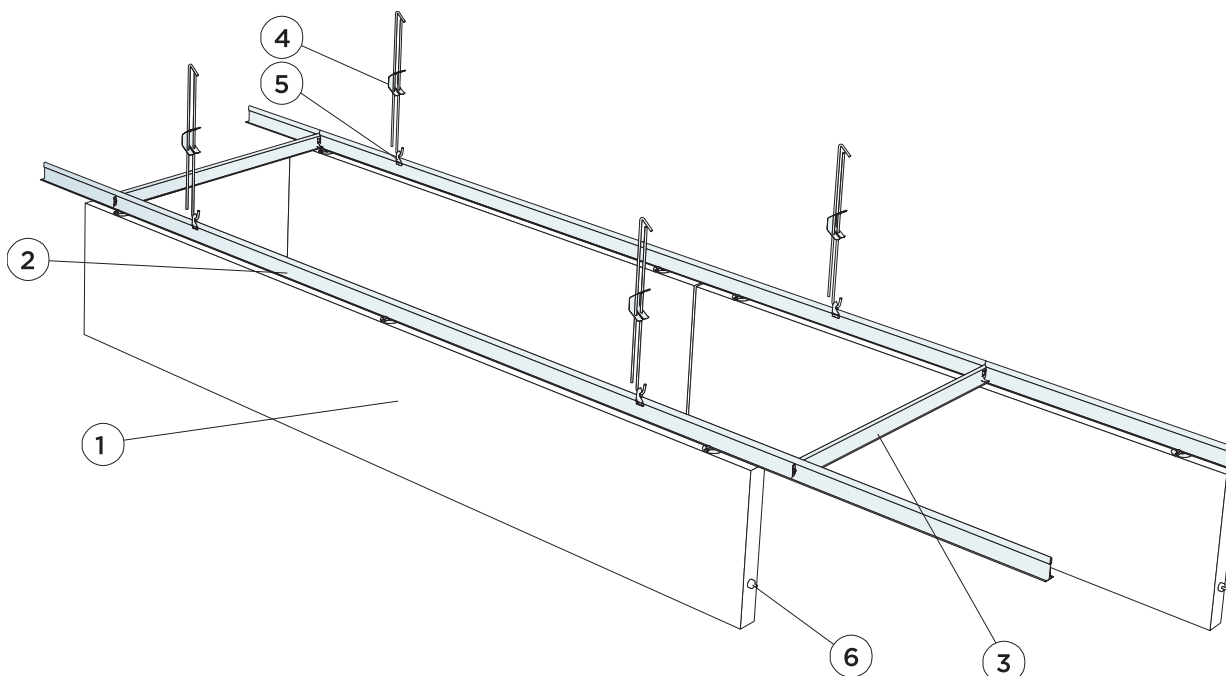

© Saint-Gobain Ecophon AB

IŠEIGA (NEJSK. ATLIEKŲ)

	Matmenys, mm					
	1200x200	1200x300	1200x600	1800x200	1800x300	1800x600
1 Solo Baffle/sraigtinis inkaras, montuojamas kas 600 mm	1,4/m ²	1,4/m ²	1,4/m ²	0,9/m ²	0,9/m ²	0,9/m ²
2 Connect T24 pagrindinis profilis, montuojamas kas 600 mm [Alt 2]	1,7m/m ²	1,7m/m ²	1,7m/m ²	1,7m/m ²	1,7m/m ²	1,7m/m ²
3 Connect T24 skersinis profilis, L=600 mm, montuojamas kas 1800 mm [Alt 2]	0,6m/m ²	0,6m/m ²	0,6m/m ²	0,6m/m ²	0,6m/m ²	0,6m/m ²
4 Connect reguliuojamas tvirtinimo kablys [Alt 2] c1200	1,4/m ²	1,4/m ²	1,4/m ²	1,4/m ²	1,4/m ²	1,4/m ²
5	-	-	0,7/m ²	-	-	-
6 Connect Guiding pin (kaištis), montuojamas kas 1200/1800 mm	2,8/m ²	2,8/m ²	2,8/m ²	0,9/m ²	0,9/m ²	0,9/m ²

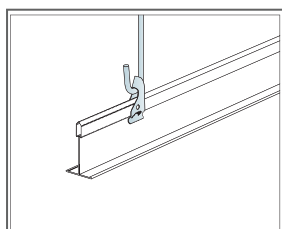

Kabinimas naudojant reguliuojamą kabinimo kablij ir fiksatorių

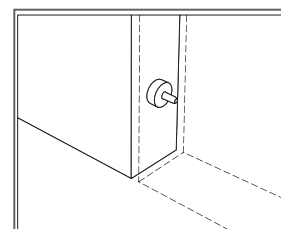

Connect Guiding kaištis, fiksuojantis tarpus bei sulyguojantis plokštės

INSTALLATION DIAGRAM (M563) FOR ECOPHON SOLO BAFFLE/HOOK

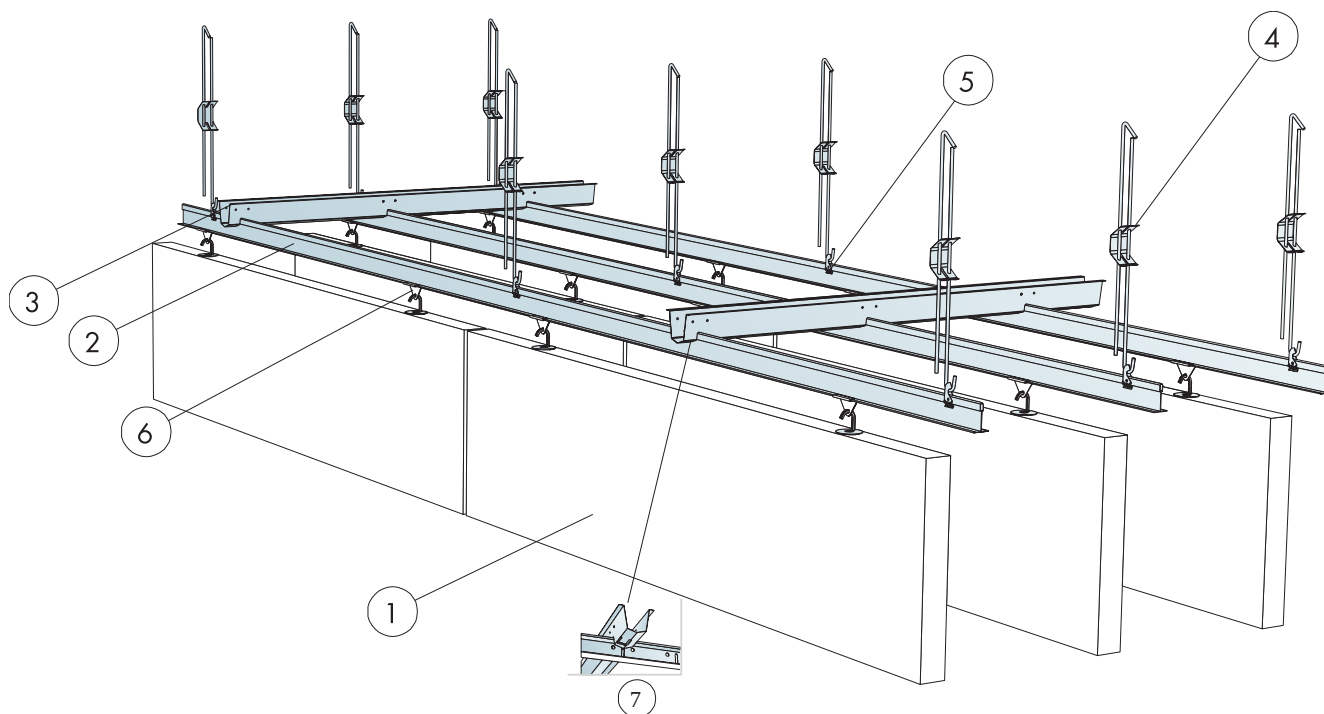

IŠEIGA (NEJSK. ATLIEKŲ)

	Matmenys, mm					
	1200x200	1200x300	1200x600	1800x200	1800x300	1800x600
1 Solo Baffle/kablys, montuojamas kas 600 mm	1,4/m ²	1,4/m ²	1,4/m ²	1,9/m ²	1,9/m ²	1,9/m ²
2 Connect T24 pagrindinis bėgelis HD (juoda, pilka) / PL (tik balta), montuojamas kas 600 mm	-	-	-	-	-	1,7m/m ²
3 Connect stabilizatorius	-	-	pagal poreikius	-	-	pagal poreikius
4 Connect reguliuojamas tvirtinimo kablys (Alt 2) c1200	1,4/m ²	1,4/m ²	1,4/m ²	1,4/m ²	1,4/m ²	1,4/m ²
5	-	-	0,7/m ²	-	-	-
6 Connect Baffle fiksatorius (Alt 2)	2,8/m ²	2,8/m ²	2,8/m ²	2,8/m ²	2,8/m ²	2,8/m ²
7 Connect stabilizatoriaus kaišis, montuojamas 1 vnt. pagrindinio profilio ir stabilizatoriaus susikirtimų taškuose	-	-	1,1/m ²	-	-	1,1/m ²
	-	-	-	-	-	-

Ecophon Solo™ Baffle Wave

Ecophon Solo™ Baffle Wave yra vertikaliai kabančios garsą sugeriančios plokštės. Banguotų kraštinių plokštė sukuria ypatingą dizainą ir suteikia galimybę išreikšti dizainą pasitelkiant formas ir spalvas. Šios plokštės pirmiausia naudojamos, kai į patalpą pro stoglangį patenka natūrali šviesa.



Kurikka Campus, Kurikka, Suomija

SISTEMOS INFORMACIJA



Matmenys, mm	1800x300	1800x600
Nestandartinis Tvirtinimas	•	•
Storis (THK)	40	40
Montav. brėž.	M495, M419	M495, M419

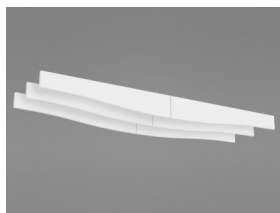

Solo Baffle Wave



Solo Baffle Wave/sraigtinis inkaras



Solo Baffle Wave/sraigtinis inkaras montavimas

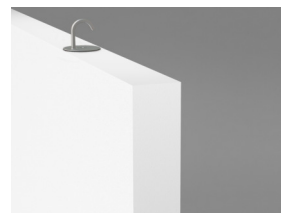

Solo Baffle Wave/kablys

Akustika



Garso sugertis:

Bandymų rezultatai atitinka EN ISO 354:2003 standartą. DĖMESIO: Pateikti rezultatai negali būti lyginami su šio standarto ankstesnėmis versijomis dėl bandymų atlikimo skirtumų. Klasifikavimas pagal standartą EN ISO 11654, NRC ir SAA vertė (Noise Reduction Coefficient ir Sound Absorption Average) atitinka ASTM C 423 standartą.

α_p , Praktinis garso sugerties koeficientas

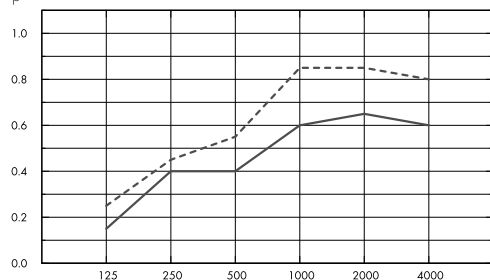

— Solo Baffle Wave 1800x300/200, spacing 600, direct mounting

--- Solo Baffle Wave 1800x600/300, spacing 600, direct mounting

o.d.s = konstrukcijos pakabinimo gylis

A_{eq} lygiavertis garso sugerties plotas vienam objektui (m² sabin)

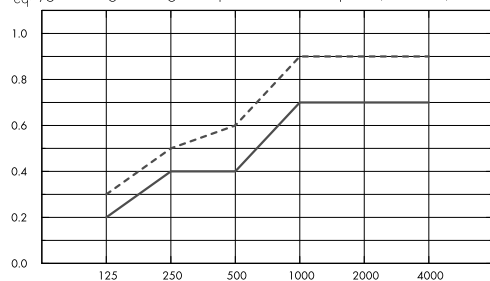

— Solo Baffle Wave 1800x300/200

--- Solo Baffle Wave 1800x600/300

o.d.s = konstrukcijos pakabinimo gylis

	THK mm	o.d.s. mm	α_p , Praktinis garso sugerties koeficientas						α_w
			125 Hz	250 Hz	500 Hz	1000 Hz	2000 Hz	4000 Hz	
c600	40	300	0.15	0.40	0.40	0.60	0.65	0.60	0.50
c600	40	600	0.25	0.45	0.55	0.85	0.85	0.80	0.65

	THK mm	o.d.s. mm	A_{eq} lygiavertis garso sugerties plotas vienam objektui (m ² sabin)					
			125 Hz	250 Hz	500 Hz	1000 Hz	2000 Hz	4000 Hz
c600	40	300	0.2	0.4	0.4	0.7	0.7	0.7
c600	40	600	0.3	0.5	0.6	0.9	0.9	0.9

	THK mm	o.d.s. mm	NRC	SAA
c600	40	300	0.50	0.52
c600	40	600	0.70	0.68



Patalpų oro kokybė

Sertifikatai / Ženklinimas

French VOC

A

Finish M1



Cradle to Cradle Certified®



Šis produktas sertifikuotas Cradle to Cradle Certified® Bronzos lygiu (4.0 versija).



Material Health

Šis gaminy s gavo C2C Certified Material Health Certificate™ sidabro lygio sertifikatą (standartinė 4.0 versija). C2C Certified Material Health Certificate™ – tai gaminio sudėties sveikatos ir saugos patikrinimas, naudojant „Cradle-to-Cradle“ sertifikuoto gaminio standarto medžiagų sveikatos reikalavimus.



CO2 pėdsakas

	kg CO ₂ equiv/m ²
Solo Baffle Wave	11,07

Gyvavimo ciklo etapai nuo A1 iki C4 iš EPD, pagal ISO 14025 / EN 15804



Perdirbimas

Minimalus perdirbtų žaliavų kiekis	57%
Perdirbimas	Visiškai perdirbama



Priešgaisrinė sauga

Šalis	Fire standard	Klasė
Europe	EN 13501-1	A2-s1,d0

Plokščių mineralinė vata yra išbandyta ir klasifikuojama kaip nedegi pagal EN ISO 1182.



Atsparumas drėgmei

C klasė, santykinė drėgmė iki 95% 30°C temperatūroje, pagal EN 13964:2014 standartą



Šviesos atspindėjimas

Spalva White Frost, artimiausia NCS spalva S 0500-N, šviesos atspindėjimas 85%. Blizgesys < 1.



Valymas

Sausas valymas ir siurbimas kasdien. Drėgnas valymas kartą per savaitę.



Išmontavimo galimybės

Plokštės išmontuojamos.



Montavimas

Montuojama laikantis nurodymų montavimo brėžiniuose, instrukcijose ir pateiktuose pavyzdžiuose. Informacija apie minimalų sistemos kabinimo aukštį pateikta prie Medžiagų išėigos.



Sistemos svoris

	kg/m ²	Informacija apie svorį yra orientacinė ir gali skirtis.
Solo Baffle	4,6	



Mechaninės savybės

Papildoma apkrova turi būti tvirtinama prie lubų (sofito).



CE

Visi Ecophon akustinių kabamųjų lubų gaminiai turi CE ženklą, atitinkantį Europos standartą EN13964:2014. Konkretaus gaminio savybės nurodytos Eksploatacinių savybių deklaracijoje.

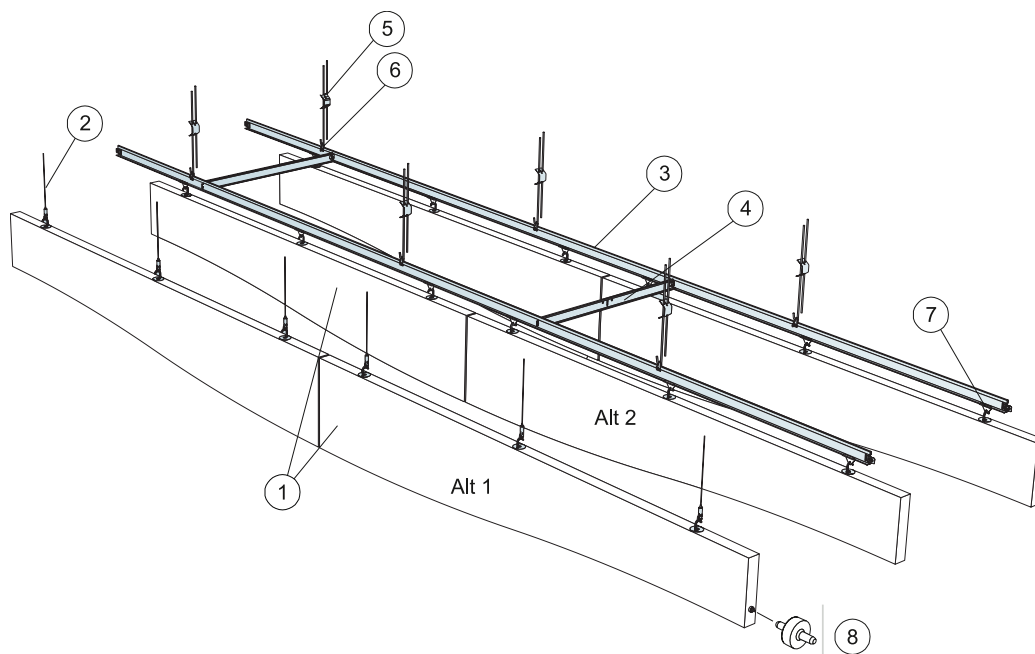

© Saint-Gobain Ecophon AB

IŠEIGA (NE)SK. ATLIEKŲ

	Matmenys, mm	
	1800x300	1800x600
1 Solo Baffle Wave/kablys, montuojamas kas 600 mm	0,9/m ²	0,9/m ²
2 Connect reguliuojamas kabinimo trosas (Alt 1)	3/plokštei	3/plokštei
3 Connect T24 pagrindinis profilis, montuojamas kas 600 mm (Alt 2)	1,7m/m ²	1,7m/m ²
4 Connect T24 skersinis profilis, L=600 mm, montuojamas kas 1800 mm (Alt 2)	0,6m/m ²	0,6m/m ²
5 Connect reguliuojamas tvirtinimo kablys (Alt 2) c1200	1,4/m ²	1,4/m ²
6 Connect kablo fiksatorius (Alt 2)	1,4/m ²	1,4/m ²
7 Connect Baffle fiksatorius (Alt 2)	2,8/m ²	2,8/m ²
8 Connect Guiding pin (kaištis), montuojamas kas 1800 mm	0,9/m ²	0,9/m ²

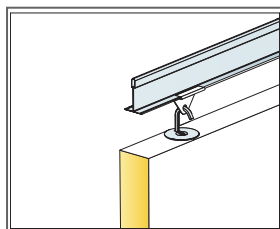

Kabinimo fragmentas

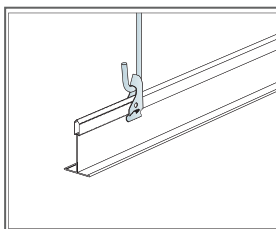

Kabinimas naudojant reguliuojamą kabinimo kablį ir fiksatorių

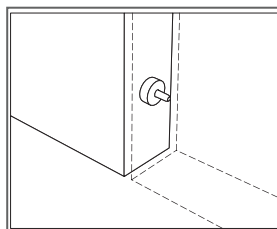

Connect Guiding kaištis, fiksuojantis tarpus bei sulyguojantis plokštes

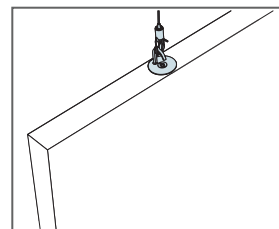

Kabinimas naudojant Connect reguliuojamą kabinimo trosą

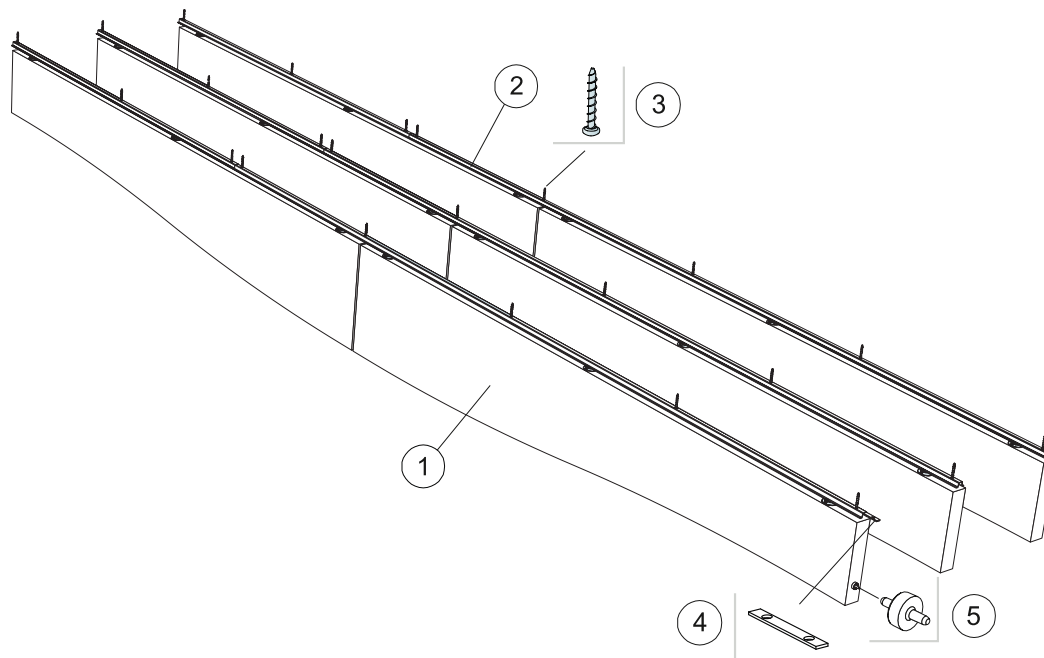

© Saint-Gobain Ecophon AB

IŠEIGA (NE)SK. ATLIEKŲ

	Matmenys, mm	
	1800x300	1800x600
1 Solo Baffle Wave/sraigtinis inkaras, montuojamas kas 300 mm	1,9/m ²	1,9/m ²
2 Connect Baffle profilis, montuojamas kas 300 mm	3,3m/m ²	3,3m/m ²
3 Connect sraigtinis inkaras, tvirtinamas kas 1200 mm	2,8/m ²	2,8/m ²
4 Connect Profile jungtis, montuojama kas 2400 mm	1,4/m ²	1,4/m ²
5 Connect kaištis, montuojamas kas 1800 mm	1,9/m ²	1,9/m ²

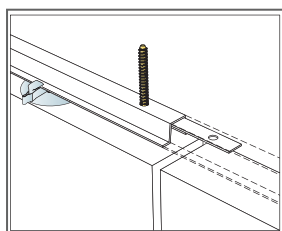

Connect Profile jungties tvirtinimas

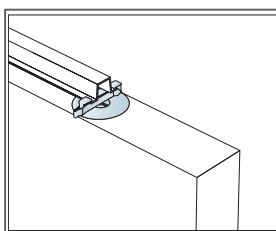

Vertikalios kabančios plokštės Baffle, pritvirtintos fiksuojamais

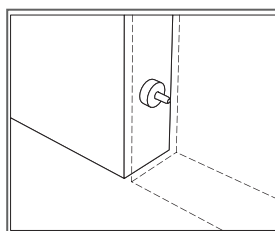

Connect Guiding kaištis, fiksuojantis tarpus bei sulygiuojantis plokštes

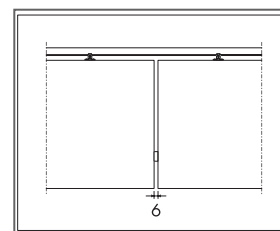

6 mm tarpai tarp vertikalių kabančių plokščių naudojant Connect Guiding kaištį

Ecophon Solo™ Baffle ZigZag

Ecophon Solo™ Baffle ZigZag yra vertikaliai kabančios garsą sugeriančios plokštės. Zigzago formos plokštės sukuria ypatingą dizainą ir suteikia galimybę išreikšti dizainą pasitelkiant formas ir spalvas. Šios plokštės pirmiausia naudojamos, kai į patalpą pro stoglangį patenka natūrali šviesa.



SISTEMOS INFORMACIJA



Matmenys, mm	1800x300	1800x600
Nestandartinis Tvirtinimas	•	•
Storis (THK)	40	40
Montav. brėž.	M496, M417	M496, M417

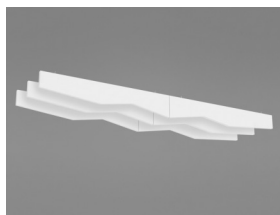

Solo Baffle ZigZag



Solo Baffle ZigZag/sraigtinis inkaras



Solo Baffle ZigZag/sraigtinis inkaras montavimas

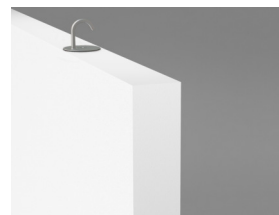

Solo Baffle ZigZag/kablys

Akustika



Garso sugertis:

Bandymų rezultatai atitinka EN ISO 354:2003 standartą. DĖMESIO: Pateikti rezultatai negali būti lyginami su šio standarto ankstesnėmis versijomis dėl bandymų atlikimo skirtumų. Klasifikavimas pagal standartą EN ISO 11654, NRC ir SAA vertė (Noise Reduction Coefficient ir Sound Absorption Average) atitinka ASTM C 423 standartą.

α_p , Praktinis garso sugerties koeficientas

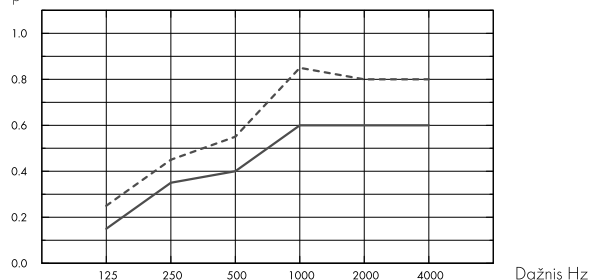

- Solo Baffle ZigZag 1800x300/200, spacing 600, direct mounting
- Solo Baffle ZigZag 1800x600/300, spacing 600, direct mounting
- o.d.s = konstrukcijos pakabinimo gylis

A_{eq} lygiavertis garso sugerties plotas vienam objektui (m² sabin)

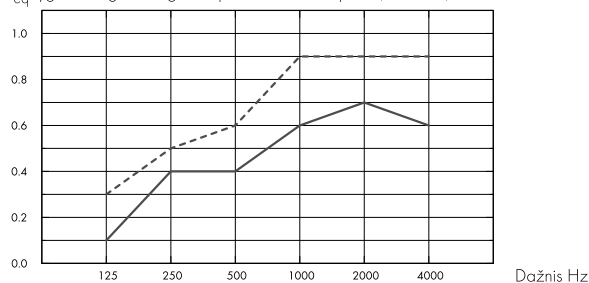

- Solo Baffle ZigZag 1800x300/200
- Solo Baffle ZigZag 1800x600/300
- o.d.s = konstrukcijos pakabinimo gylis

	THK mm	o.d.s. mm	α_p , Praktinis garso sugerties koeficientas						α_w
			125 Hz	250 Hz	500 Hz	1000 Hz	2000 Hz	4000 Hz	
c600	40	300	0.15	0.35	0.40	0.60	0.60	0.60	0.50
c600	40	600	0.25	0.45	0.55	0.85	0.80	0.80	0.65

	THK mm	o.d.s. mm	A_{eq} lygiavertis garso sugerties plotas vienam objektui (m ² sabin)					
			125 Hz	250 Hz	500 Hz	1000 Hz	2000 Hz	4000 Hz
c600	40	300	0.1	0.4	0.4	0.6	0.7	0.6
c600	40	600	0.3	0.5	0.6	0.9	0.9	0.9

	THK mm	o.d.s. mm	NRC	SAA
c600	40	300	0.50	0.49
c600	40	600	0.65	0.65



Patalpų oro kokybė

Sertifikatai / Ženklinimas

French VOC

A

Finish M1



Cradle to Cradle Certified®



Šis produktas sertifikuotas Cradle to Cradle Certified® Bronzos lygiu (4.0 versija).



Material Health

Šis gaminy s gavo C2C Certified Material Health Certificate™ sidabro lygio sertifikatą (standartinė 4.0 versija). C2C Certified Material Health Certificate™ – tai gaminio sudėties sveikatos ir saugos patikrinimas, naudojant „Cradle-to-Cradle“ sertifikuoto gaminio standarto medžiagų sveikatos reikalavimus.



CO2 pėdsakas

	kg CO ₂ equiv/m ²
Solo Baffle ZigZag	11,13

Gyvavimo ciklo etapai nuo A1 iki C4 iš EPD, pagal ISO 14025 / EN 15804



Perdirbimas

Minimalus perdirbtų žaliavų kiekis	57%
Perdirbimas	Visiškai perdirbama



Priešgaisrinė sauga

Šalis	Fire standard	Klasė
Europe	EN 13501-1	A2-s1,d0

Plokščių mineralinė vata yra išbandyta ir klasifikuojama kaip nedegi pagal EN ISO 1182.



Atsparumas drėgmei

C klasė, santykinė drėgmė iki 95% 30°C temperatūroje, pagal EN 13964:2014 standartą



Šviesos atspindėjimas

Spalva White Frost, artimiausia NCS spalva S 0500-N, šviesos atspindėjimas 85%. Blizgesys < 1.



Valymas

Sausas valymas ir siurbimas kasdien. Drėgnas valymas kartą per savaitę.



Išmontavimo galimybės

Plokštės išmontuojamos.



Montavimas

Montuojama laikantis nurodymų montavimo brėžiniuose, instrukcijose ir pateiktuose pavyzdžiuose. Informacija apie minimalų sistemos kabinimo aukštį pateikta prie Medžiagų išėigos.



Sistemos svoris

	kg/m ²	Informacija apie svorį yra orientacinė ir gali skirtis.
Solo Baffle	4,6	



Mechaninės savybės

Papildoma apkrova turi būti tvirtinama prie lubų (sofito).



CE

Visi Ecophon akustinių kabamųjų lubų gaminiai turi CE ženklą, atitinkantį Europos standartą EN13964:2014. Konkretaus gaminio savybės nurodytos Eksploatacinių savybių deklaracijoje.

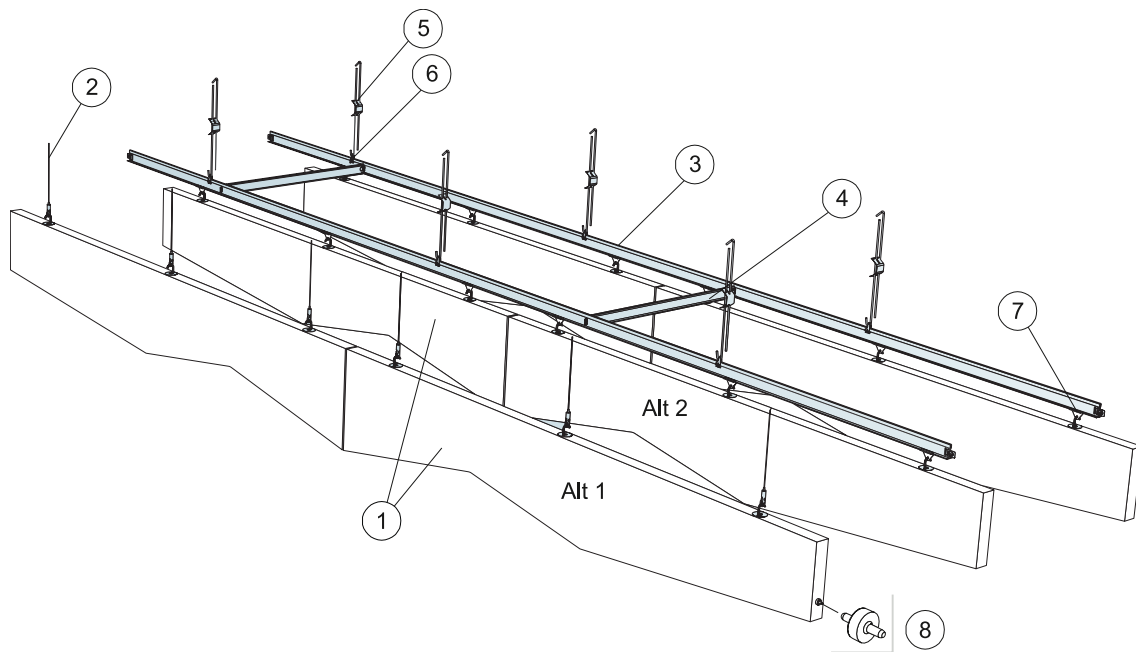

© Saint-Gobain Ecophon AB

IŠEIGA (NE)SK. ATLIEKŲ

	Matmenys, mm	
	1800x300	1800x600
1 Solo Baffle ZigZag/kablys	0,9/m ²	0,9/m ²
2 Connect reguluojamas kabinimo trosas (Alt 1)	3/plokštei	3/plokštei
3 Connect T24 pagrindinis profilis, montuojamas kas 600 mm (Alt 2)	1,7m/m ²	1,7m/m ²
4 Connect T24 skersinis profilis, L=600 mm, montuojamas kas 1800 mm (Alt 2)	0,6m/m ²	0,6m/m ²
5 Connect reguluojamas tvirtinimo kablys (Alt 2) c1200	1,4/m ²	1,4/m ²
6 Connect kablo fiksatorius (Alt 2)	1,4/m ²	1,4/m ²
7 Connect Baffle fiksatorius (Alt 2)	2,8/m ²	2,8/m ²
8 Connect Guiding pin (kaištis), montuojamas kas 1800 mm	0,9/m ²	0,9/m ²

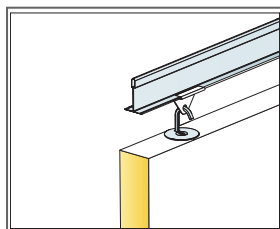

Kabinimo fragmentas

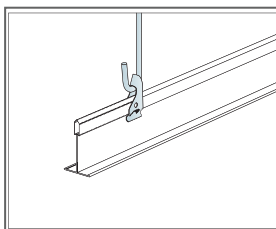

Kabinimas naudojant reguliuojamą kabinimo kablį ir fiksatorių

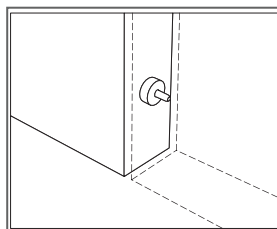

Connect Guiding kaištis, fiksuojantis tarpus bei sulyguojantis plokštes

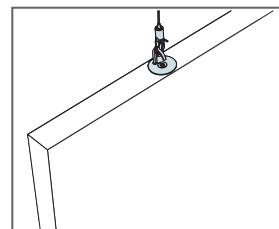

Kabinimas naudojant Connect reguliuojamą kabinimo trosą

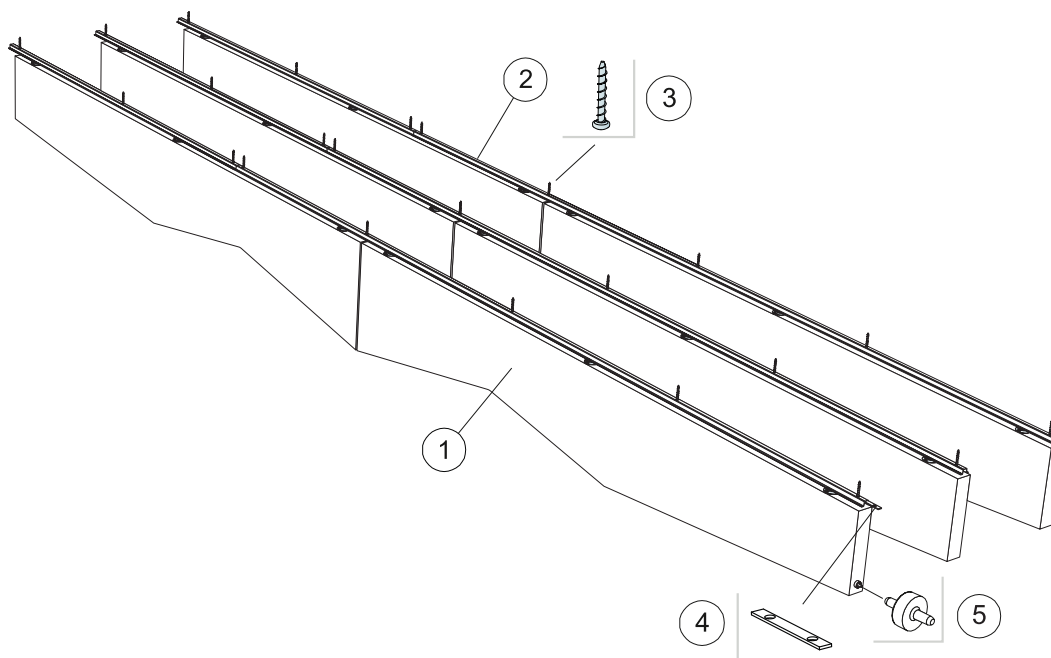

© Saint-Gobain Ecophon AB

IŠEIGA (NEJSK. ATLIEKŲ)

	Matmenys, mm	
	1800x300	1800x600
1 Solo Baffle ZigZag/sraigtinis inkaras, montuojamas kas 300 mm	1,9/m ²	1,9/m ²
2 Connect Baffle profilis, montuojamas kas 300 mm	3,3m/m ²	3,3m/m ²
3 Connect sraigtinis inkaras, tvirtinamas kas 1200 mm	2,8/m ²	2,8/m ²
4 Connect Profile jungtis, montuojama kas 2400 mm	1,4/m ²	1,4/m ²
5 Connect kaištis, montuojamas kas 1800 mm	1,9/m ²	1,9/m ²

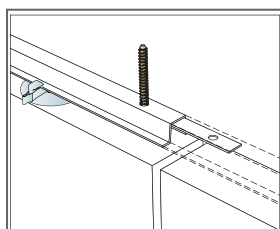

Connect Profile jungties tvirtinimas

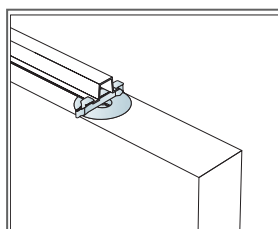

Vertikalios kabančios plokštės Baffle, pritvirtintos fiksuojamais

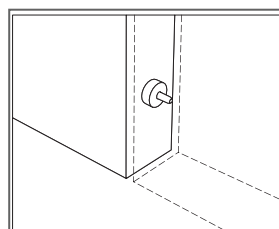

Connect Guiding kaištis, fiksuojantis tarpus bei sulygiuojantis plokštes

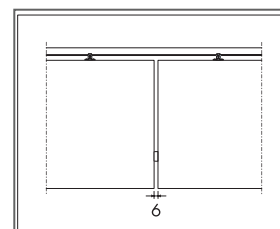

6 mm tarpai tarp vertikalių kabančių plokščių naudojant Connect Guiding kaištį

Ecophon Solo™ Textile

Ecophon Solo™ Textile yra tekstiliniu audiniu visiškai padengtos plokštės, kurios gali būti įvairių spalvų. Aukštos kokybės laisvai kabantys elementai suderina gerą akustiką su elegancija ir dizainu. Solo Textile sužadina pojūčius, užtikrindamos visokeriopą jautimą patirtį.



Solo Textile 2020, Jungtinė Karalystė

SISTEMOS INFORMACIJA

<input type="checkbox"/>	Matmenys, mm	1200x1200
	Nestandartinis Tvirtinimas	•
	Storis (THK)	40
	Montav. brėž.	M482



Solo Textile iš anksto paruošta skylė

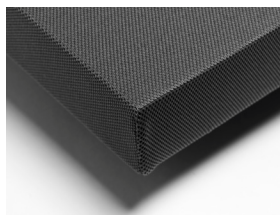

Solo Textile plokštės kampas

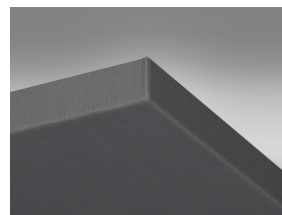

Solo Textile plokštė



Akustika

Diagramoje pateiktos vertės yra nurodytos vienai plokštei. Jei tarp grupės plokščių yra mažesni nei 0,5 m tarpai, vienos plokštės Aeq vertė bus nežymiai mažesnė.

Garso sugertis:

Bandymų rezultatai pagal EN ISO 354 standartą.

A_{eq} lygiavertis garso sugerties plotas vienam objektui (m^2 sabin)

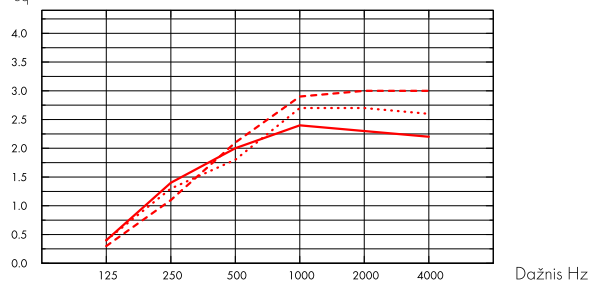

- Solo Textile 1200x1200, 200 mm o.d.s.
 - ⋯ Solo Textile 1200x1200, 400 mm o.d.s.
 - - - Solo Textile 1200x1200, 1000 mm o.d.s.
- o.d.s = konstrukcijos pakabinimo gylis

	THK mm	o.d.s. mm	A_{eq} lygiavertis garso sugerties plotas vienam objektui (m^2 sabin)					
			125 Hz	250 Hz	500 Hz	1000 Hz	2000 Hz	4000 Hz
1200x1200	40	200	0.4	1.4	2.0	2.4	2.3	2.2
1200x1200	40	400	0.4	1.3	1.8	2.7	2.7	2.6
1200x1200	40	1000	0.3	1.1	2.1	2.9	3.0	3.0



Patalpų oro kokybė

Sertifikatai / Ženklinimas

Eurofins Indoor Air Comfort®

IAC Gold

French VOC

A+



Perdirbimas

Visiškai perdirbama.



Priešgaisrinė sauga

Šalis

Fire standard

Klasė

Europe

EN 13501-1

B-s1,d0



Atsparumas drėgmei

A klasė, santykinė drėgmė 70% 25°C temperatūroje, pagal EN 13964:2014 standartą.



Šviesos atspindėjimas

Daugiau informacijos apie siūlomų spalvų šviesos atspindėjimą ir NCS spalvos atitikimą ieškokite skyriuje Ecophon Spalvos ir Paviršiai. (Plokštės reikia montuoti vadovaujantis montavimo vadovu, kad gautumėte optimalų vaizdą).



Valymas

Sausas valymas ir siurbimas kartą per savaitę.



Išmontavimo galimybės

Plokštės išmontuojamos.



Montavimas

Montuojama laikantis nurodymų montavimo brėžiniuose, instrukcijose ir pateiktuose pavyzdžiuose. Informacija apie minimalų sistemos kabinimo aukštį pateikta prie Medžiagų išėigos.



Sistemos svoris

Svoris apie 7 kg.



Mechaninės savybės

Jokia papildoma apkrova neleidžiama.



CE

Visi Ecophon akustinių kabamųjų lubų gaminiai turi CE ženklą, atitinkantį Europos standartą EN13964:2014. Konkretaus gaminio savybės nurodytos Eksploatacinių savybių deklaracijoje.

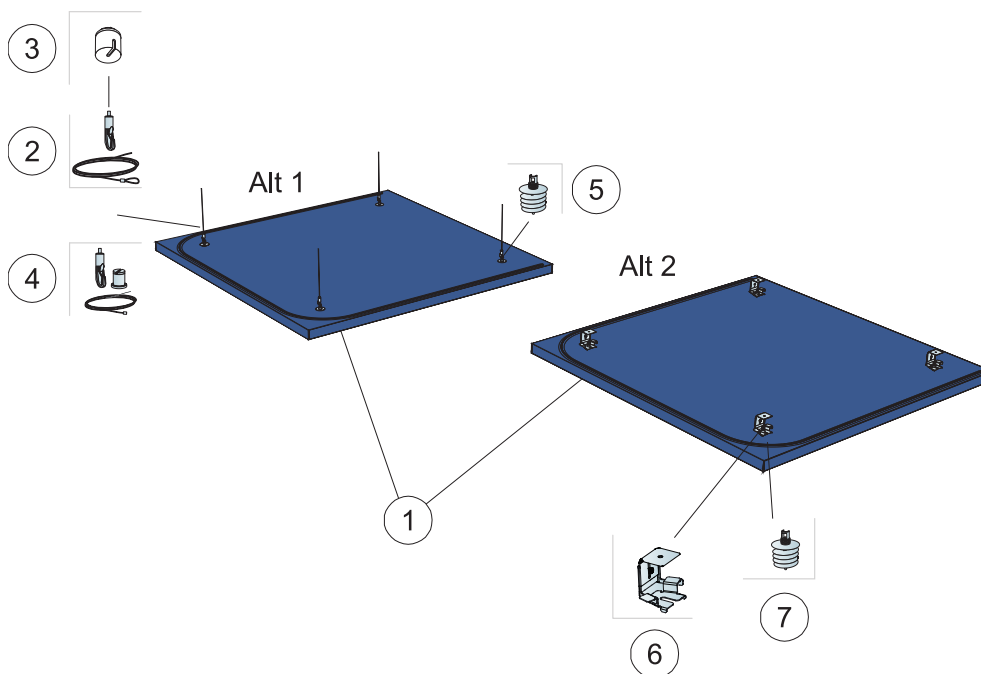

© Saint-Gobain Ecophon AB

IŠEIGA (NE)SK. ATLIEKŲ

		Matmenys, mm
		1200x1200
1	Solo Textile	1,44m ² /plokštė
2	Connect reguliuojamas kabinimo trosas (Alt 1)	4/plokštėi
3	Dekoratyvinė detalė Covering Cup	4/plokštėi
4	Connect Rinkinys "Reguliuojamas kabinimo trosas"	4/plokštėi
5	Connect staigtinis inkaras (Alt 1)	4/plokštėi
6	Connect Absorber bracket (Alt 2)	4/plokštėi
7	Connect staigtinis inkaras (Alt 2)	4/plokštėi
Δ Min. sistemos kabinimo aukštis: Δ1 140 mm / Δ2 90 mm		-

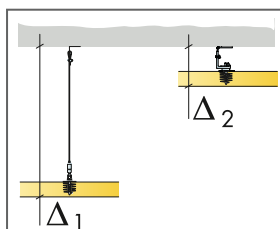

Žr. Medžiagų išeiigą

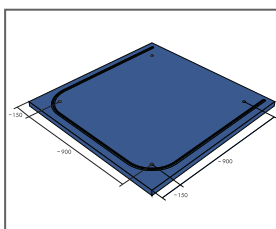

Montavimo matmenys

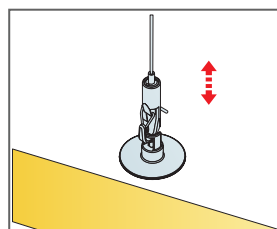

Lengvai reguliuojamas kabinimas naudojant Connect reguliuojamus kabinimo trosus

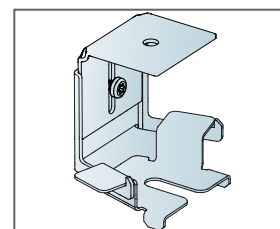

Tvirtinimo detalės Absorber bracket detalės. Minimalus sistemos kabinimo aukštis 90-130 mm

Ecophon Solo™ Matrix

Ecophon Solo™ Matrix sistema greitai ir paprastai sumontuojama užtikrinant didžiausią tikslumą su daug projektavimo galimybių. Kiekvienoje plokštėje integruota liuko funkcija, todėl ją galima lengvai išmontuoti. Tinka didesnėms zonoms, kai reikalingas didesnis lubų padengimas, tačiau negali būti naudojamas sprendimas nuo sienos iki sienos.



SISTEMOS INFORMACIJA

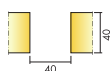

Matmenys, mm	600x1040	600x1200	600x2400	1200x1040	1200x1200	2400x1040	2400x1200
T24	•	•	•	•	•	•	•
Storis (THK)	40	40	40	40	40	40	40
Montav. brėž.	M502	M501, M503	M501, M503	M502	M501	M502	M501

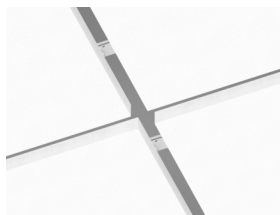
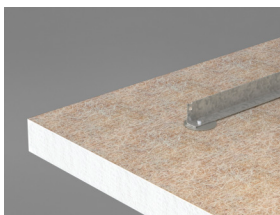
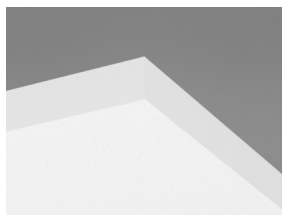

Akustika

Pirmojoje diagramoje pateikti duomenys, kai plokščių grupės plotas >10 m². Antrojoje diagramoje pateikti duomenys, kai plokščių grupė yra iš keturių plokščių (1200x1040mm), sukabintų į viengrį su 40 mm tarpais. Jei tarp plokščių grupių tarpai yra <0,5 metro, plokščių grupės Aeq vertė bus nežymiai mažesnė.

Garso sugertis:

Bandymų rezultatai atitinka standartą EN ISO 354. Klasifikavimas pagal standartą EN ISO 11654.

α_{pr} , Praktinis garso sugerties koeficientas

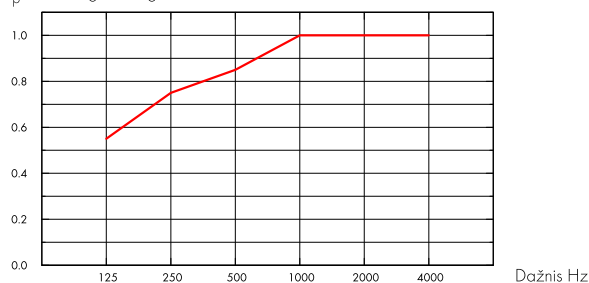

— Solo Matrix 40 mm, 300 mm s.k.a.
o.d.s = konstrukcijos pakabinimo gylis

A_{eq}, lygiavertis garso sugerties plotas vienam objektui (m² sabin)

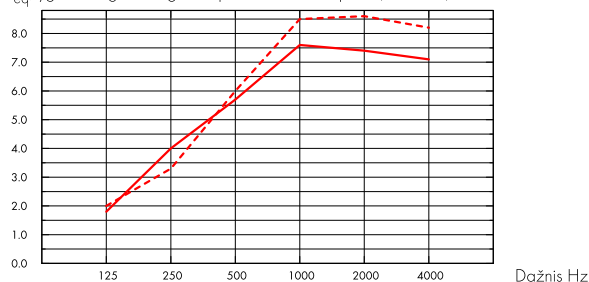

— Solo Matrix 40 mm (M502), 300 mm o.d.s.
- - - Solo Matrix 40 mm (M502), 600 mm o.d.s.
o.d.s = konstrukcijos pakabinimo gylis

THK mm	o.d.s. mm	α_{pr} , Praktinis garso sugerties koeficientas						α_w	Garso sugerties klasė
		125 Hz	250 Hz	500 Hz	1000 Hz	2000 Hz	4000 Hz		
40	300	0.55	0.75	0.85	1.00	1.00	1.00	0.95	A

THK mm	o.d.s. mm	A _{eq} , lygiavertis garso sugerties plotas vienam objektui (m ² sabin)					
		125 Hz	250 Hz	500 Hz	1000 Hz	2000 Hz	4000 Hz
40	300	1.8	4.0	5.7	7.6	7.4	7.1
40	600	2.0	3.3	6.0	8.5	8.6	8.2
40	1000	2.1	3.5	6.4	9.1	9.2	9.0



Patalpų oro kokybė

Sertifikatai / Ženklinimas

Eurofins Indoor Air Comfort®

IAC Gold

French VOC

A+



Cradle to Cradle Certified®



Šis produktas sertifikuotas Cradle to Cradle Certified® Bronzos lygiu (4.0 versija).



Material Health

Šis gaminy s gavo C2C Certified Material Health Certificate™ sidabro lygio sertifikatą (standartinė 4.0 versija). C2C Certified Material Health Certificate™ – tai gaminio sudėties sveikatos ir saugos patikrinimas, naudojant „Cradle-to-Cradle“ sertifikuoto gaminio standarto medžiagų sveikatos reikalavimus.



CO2 pėdsakas

	kg CO ₂ equiv./m ²
Solo Matrix	7,52

Gyvavimo ciklo etapai nuo A1 iki C4 iš EPD, pagal ISO 14025 / EN 15804



Perdirbimas

Minimalus perdirbtų žaliavų kiekis	62%
Perdirbimas	Visiškai perdirbama



Priešgaisrinė sauga

Šalis	Fire standard	Klasė
Europe	EN 13501-1	A2-s1,d0

Plokščių mineralinė vata yra išbandyta ir klasifikuojama kaip nedegi pagal EN ISO 1182.



Atsparumas drėgmei

C klasė, santykinė drėgmė iki 95% 30°C temperatūroje, pagal EN 13964:2014 standartą



Šviesos atspindėjimas

Spalva White Frost, artimiausia NCS spalva S 0500-N, šviesos atspindėjimas 85%. Blizgesys < 1.



Valymas

Sausas valymas ir siurbimas kasdien. Drėgnas valymas kartą per savaitę.



Išmontavimo galimybės

Kiekviena plokštė yra išmontuojama iš apačios. Plokštės gali atlikti liuko funkciją.



Montavimas

Daugiau informacijos apie projektavimo galimybes, montavimo kryptis ir būdus pateikta montavimo brėžiniuose, instrukcijose ir pateiktuose pavyzdžiuose. Minimalus sistemos kabinimo aukštis nurodytas prie Medžiagų išeiigos.



Sistemos svoris

	kg/m ²	Informacija apie svorį yra orientacinė ir gali skirtis.
Solo Matrix	3,5	
Solo Matrix + Connect Grid System	4,5	



Mechaninės savybės

Plokštės išlaiko nedideles apkrovas, kai kiaurymės diametras yra daugiausia 100 mm. Maksimali apkrova tarp dviejų skersinių profilių gali būti 250g. Jei apkrova sunkesnė - žr. Montavimo instrukciją.



CE

Visi Ecophon akustinių kabamųjų lubų gaminiai turi CE ženklą, atitinkantį Europos standartą EN13964:2014. Konkretaus gaminio savybės nurodytos Eksploatacinių savybių deklaracijoje.

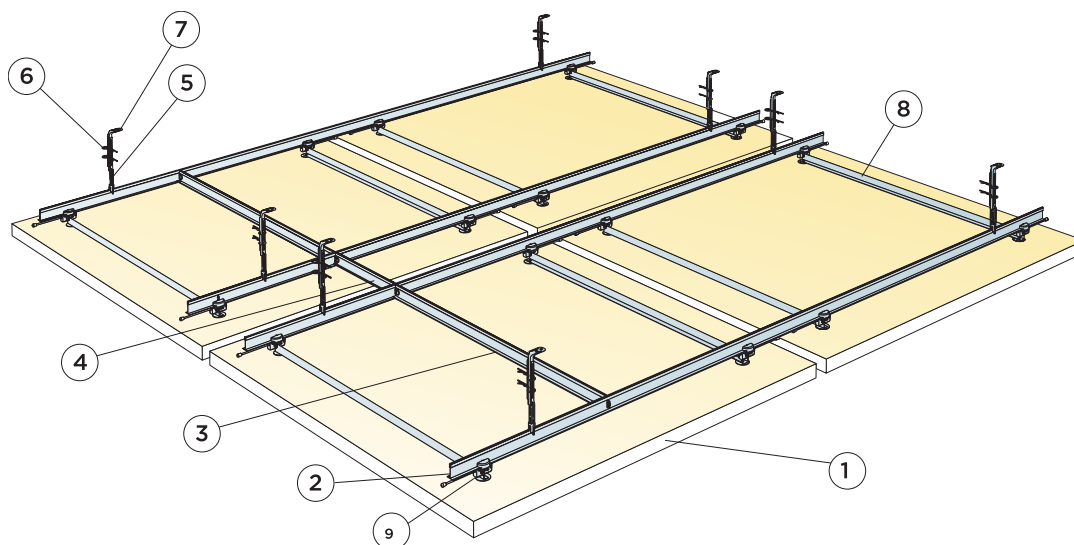

© Saint-Gobain Ecophon AB

IŠEIGA (NE)SK. ATLIEKŲ

	Matmenys, mm			
	600x1200	600x2400	1200x1200	2400x1200
1 Solo Matrix	0,72m ² / plokštei	1,44m ² / plokštei	1,44m ² / plokštei	2,88m ² / plokštei
2 Connect T24 pagrindinis profilis, montuojamas kas 900 mm ir 300 mm	1,67m ² /m ²	1,67m ² /m ²	1,67m ² /m ²	1,67m ² /m ²
3 Connect T24 skersinis profilis, L=900 mm, montuojamas kas 1800 mm	0,42m ² /m ²	0,42m ² /m ²	0,42m ² /m ²	0,42m ² /m ²
4 Connect T24 skersinis profilis, L=300 mm, montuojamas kas 2400 mm	0,11m ² /m ²	0,11m ² /m ²	0,11m ² /m ²	0,11m ² /m ²
5 Connect Nanius Hanger Lower, montuojamas 1800 mm tarpais	0,95/m ²	0,95/m ²	0,95/m ²	0,95/m ²
6 Connect kaištis (2/kabinimo detalėi)	1,9/m ²	1,9/m ²	1,9/m ²	1,9/m ²
7 Connect Nanius hanger upper, montuojamas 1800 mm tarpais	0,95/m ²	0,95/m ²	0,95/m ²	0,95/m ²
8 Connect Panel skersinis profilis	2/plokštei	4/plokštei	2/plokštei	3/plokštei
9 Connect Panel jungtis	4/plokštei	8/plokštei	4/plokštei	6/plokštei
Δ Min. sistemos kabinimo aukštis: 305 mm	-	-	-	-
Išeiga apskaičiuota remiantis tuo, kad tarp plokčių yra 40 mm tarpai	-	-	-	-
Galį būti papildomų reikalavimų dėl stabilizavimo, žr. montavimo instrukciją	-	-	-	-

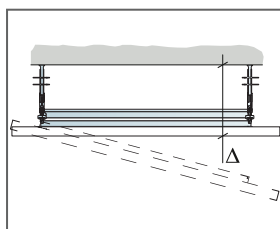

Žr. Medžiagų išeigą

Modular size	Exact size
600x1200	560x1160
600x2400	560x2360
1200x1200	1160x1160
2400x1200	2360x1160

Kairiajame stulpelyje nurodyti moduliniai matmenys, o dešiniajame - faktiniai matmenys.

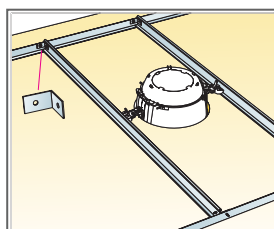

Montuojant skersinius elementus naudoti Connect skersinį profilį ir Connect tvirtinimo kampą Angle Bracket.

Matmenys, mm	Maks. Naudojimo apkrova (N)	Min. Keliamoji geba (N)
600x1200x40	5	160
600x2400x40	5	160
1200x1200x40	5	160
2400x1200x40	5	160

Naudojimo apkrova/keliamoji geba

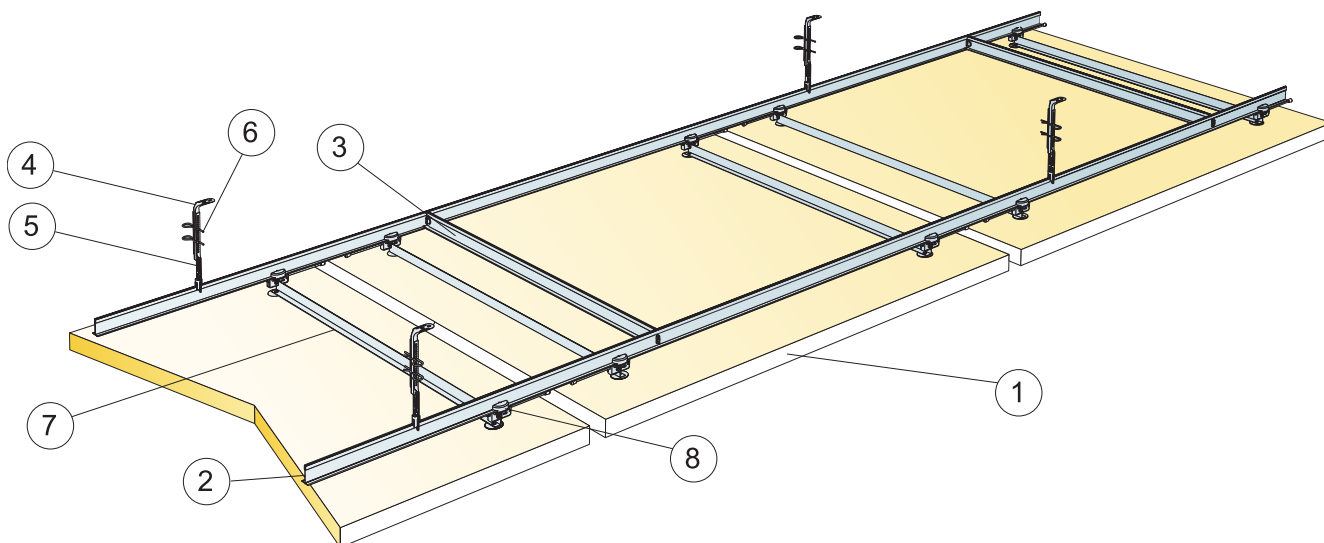

© Saint-Gobain Ecophon AB

IŠEIGA (NEJSK. ATLIEKŲ)

	Matmenys, mm		
	600x1040	1200x1040	2400x1040
1 Ecophon Master Matrix, M345	0,63m ² /plokštė	1,25m ² /plokštė	2,50m ² /plokštė
2 Connect T24 pagrindinis profilis, montuojamas kas 900 mm	1,93m/m ²	1,93m/m ²	1,93m/m ²
3 Connect T24 skersinis profilis, L=900 mm, montuojamas kas 1800 mm	0,49m/m ²	0,49m/m ²	0,49m/m ²
4 Connect Nonius hanger upper, montuojamas 1800 mm tarpais	1,07/m ²	1,07/m ²	1,07/m ²
5 Connect Nonius Hanger Lower, montuojamas 1800 mm tarpais	1,07/m ²	1,07/m ²	1,07/m ²
6 Connect kaištis (2/kabinimo detalet)	2,14/m ²	2,14/m ²	2,14/m ²
7 Connect Panel skersinis profilis	2/plokštei	2/plokštei	3/plokštei
8 Connect Panel jungtis	4/plokštei	4/plokštei	6/plokštei
Δ Min. sistemos kabinimo aukštis: 305 mm	-	-	-
Išeiga apskaičiuota remiantis tuo, kad tarp plokščių yra 40 mm tarpas	-	-	-
Gali būti papildomų reikalavimų dėl stabilizavimo, žr. montavimo instrukciją	-	-	-

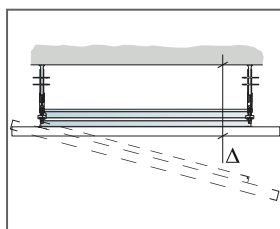

Žr. Medžiagų išeiąą

Modular size	Exact size
600x1040	560x1000
1200x1040	1160x1000
2400x1040	2360x1000

Kairiajame stulpelyje nurodyti moduliniai matmenys, o dešiniajame - faktiniai matmenys.

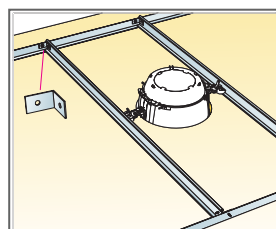

Montuojant sunkesnius elementus naudoti Connect skersinį profilį ir Connect tvirtinimo kampą Angle Bracket.

Matmenys, mm	Maks. Naudojimo apkrova (N)	Min. Keliamoji geba (N)
600x1040x40	5	160
1200x1040x40	5	160
2400x1040x40	5	160

Naudojimo apkrova/keliamoji geba

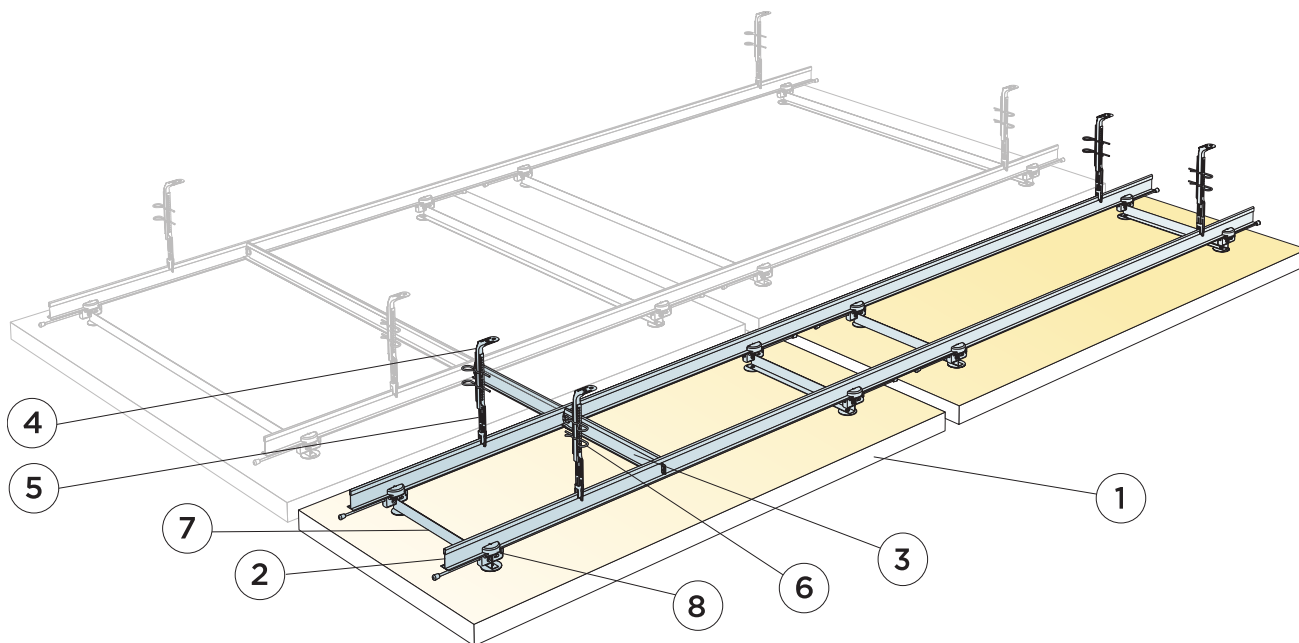

© Saint-Gobain Ecophon AB

IŠEIGA (NEJSK. ATLIEKŲ)

	Matmenys, mm	
	600x1200	600x2400
1 Ecophon Solo Matrix, M501	0,72m ² /plokštė	1,44m ² /plokštė
2 Connect T24 pagrindinis profilis, montuojamas kas 900 mm ir 300 mm	1,67m ² /m ²	1,67m ² /m ²
3 Connect T24 skersinis profilis, L=300 mm, montuojamas kas 2400 mm	0,11m ² /m ²	0,11m ² /m ²
4 Connect Nonius hanger upper, montuojamas 1800 mm tarpais	0,95/m ²	0,95/m ²
5 Connect Nonius Hanger Lower, montuojamas 1800 mm tarpais	0,95/m ²	0,95/m ²
6 Connect kaišis [2/kabinimo detalė]	1,9/m ²	1,9/m ²
7 Connect Panel skersinis profilis	2/plokštė	4/plokštė
8 Connect Panel jungtis	4/plokštė	8/plokštė
Δ Min. sistemos kabinimo aukštis: 305 mm	-	-
Išeiga apskaičiuota remiantis tuo, kad tarp plokščių yra 40 mm tarpai	-	-
Gali būti papildomų reikalavimų dėl stabilizavimo, žr. montavimo instrukciją	-	-

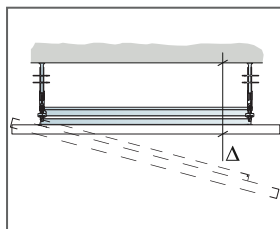

Žr. Medžiagų išeigą

Modular size	Exact size
600x1200	560x1160
600x2400	560x2360
1200x1200	1160x1160
2400x1200	2360x1160

Kairiajame stulpelyje nurodyti moduliniai matmenys, o dešiniajame - faktiniai matmenys.

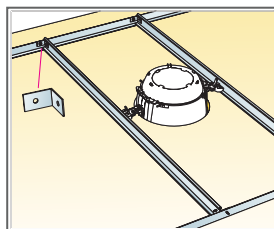

Montuojant sunkesnius elementus naudoti Connect skersinį profilį ir Connect tvirtinimo kampą Angle Bracket.

Matmenys, mm	Maks. Naudojimo apkrova [N]	Min. Keliamoji geba [N]
600x1200x40	5	160
600x2400x40	5	160

Naudojimo apkrova/keliamoji geba

Ecophon Solo™ Rectangle Line

Solo™ Rectangle Line yra laisvai kabantys elementai su įmontuotu įleidžiamu šviestuvu. Tai Ecophon Solo™ Rectangle ir Ecophon Line™ derinys. Šis gaminytinka įvairiems taikymo atvejams, pvz., atvirojo plano sprendimams, pietų zonoms arba konferencijų ir susirinkimų zonoms.



Ecophon centrinis biuras, Hylinge, Švedija

SISTEMOS INFORMACIJA



Matmenys, mm	2400x1200
Nestandartinis Tvirtinimas	•
Storis (THK)	40
Montav. brėž.	M521

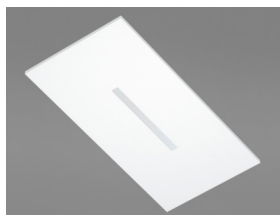

Solo Rectangle Line

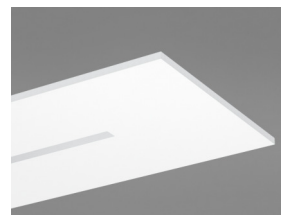
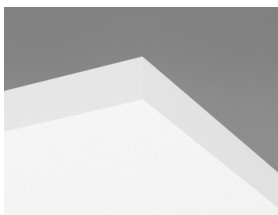

Solo plokštė su Line apšvietimu

Akustika



Dėl akustikos duomenų žiūrėkite Solo Rectangle.



Šviesos efektyvumas

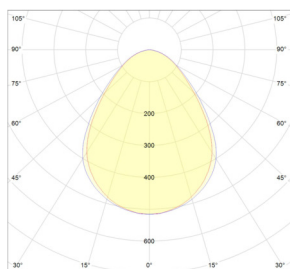

Sistemos efektas: 29,4W
 Šviesos šaltinis: LED 26,7 W
 Šviesos srautas: 2337 lm
 Šviesos efektyvumas: 87,5 lm/W
 Spalvos temperatūra: 4000K
 Spalvos perteikimo indeksas: ≥ 80 Ra
 Spalvos tolerancija: ≤ 3 MacAdam SDCM
 Šviesos išvesties santykis (LOR): 100%
 Šviesos pasiskirstymas aukštyn/žemyn: 0/100
 Numatoma veikimo trukmė: L90 > 50 000 h
 Numatoma veikimo trukmė: L70 > 100 000 h



Jungtis

Standartinis on/off elektroninis HF balastas, rinkinyje 2,5 m kabelis 3x0,75 mm² ir įžemintas kištukas. SwitchDIM/DALI ir avarinis elektroninis HF balastai tiekiami be kabelio.



Elektros duomenys

220-240 V, 50-60 Hz, galios koeficientas $\cos \phi > 0,98$. Elektroninis aukšto dažnio balastas ar elektroninis silpno dažnio balastas, skirtas skaitmeniniam reguliavimui. Šviesos šaltinis: LED modulis iš 26,7W iš viso.



Elektros leidimai

IP20, Klasė 1.



Perdirbimas

Minimalus perdirbtų žaliavų kiekis	57%
Perdirbimas	Visiškai perdirbama



Priešgaisrinė sauga

Šalis	Fire standard	Klasė
Europe	EN 13501-1	A2-s1,d0

Plokščių mineralinė vata yra išbandyta ir klasifikuojama kaip nedegi pagal EN ISO 1182.



Atsparumas drėgmei

A klasė, santykinė drėgmė 70% 25°C temperatūroje, pagal EN 13964:2014 standartą.



Šviesos atspindėjimas

Spalva White Frost, artimiausia NCS spalva S 0500-N, šviesos atspindėjimas 85%. Blizgesys < 1.



Valymas

Sausas valymas ir siurbimas kasdien. Drėgnas valymas kartą per savaitę.



Išmontavimo galimybės

Plokštės išmontuojamos.



Montavimas

Montuojama laikantis nurodymų montavimo brėžiniuose, instrukcijose ir pateiktuose pavyzdžiuose. Informacija apie minimalų sistemos kabinimo aukštį pateikta prie Medžiagų išėigos.



CE

Visi Ecophon akustinių kabamųjų lubų gaminiai turi CE ženklą, atitinkantį Europos standartą EN13964:2014. Konkretaus gaminio savybės nurodytos Eksploatacinių savybių deklaracijoje.

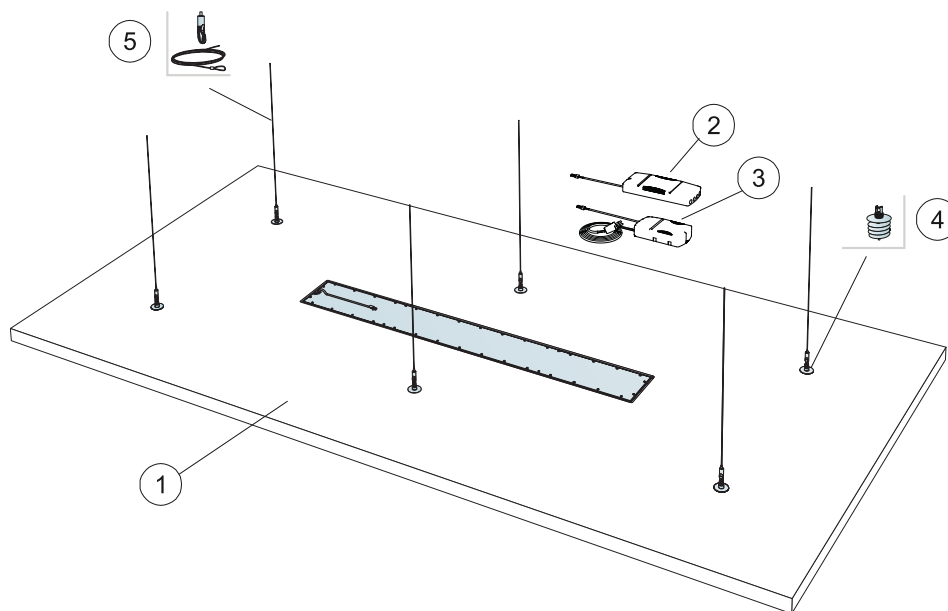

© Saint-Gobain Ecophon AB

IŠEIGA (NE|SK. ATLIEKŲ)

	Matmenys, mm
	2400x1200
1 Solo Rectangle Line	2,88/m ²
2 Ecophon Dot/Square/Line standartinis On/Off balastas (pridedamas) (Alt.1)	-
3 Ecophon Dot/Square/Line SwitchDIM/DALI balastas (pridedamas) (Alt.2)	-
4 Connect Absorber staigtinis inkaras	6/plokštei
5 Connect reguliuojamas kabinimo trosas	6/plokštei
Δ Min. sistemos kabinimo aukštis: 140 mm	-
Renkantis standartinį on/off balastą, prijunkite tik prie perjungimo maitinimo jungiklio. Naudojant SwitchDIM/DALI balastą, jungiantį SwitchDIM funkciją, naudokite spyruoklinį maitinimo - jungiklį.	-
Renkantis SwitchDIM/DALI balastą su DALI funkcija, prijungti tik prie DALI tinkančio regulatoriaus.	-

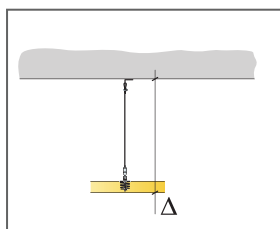

Žr. Medžiagų išeiigą

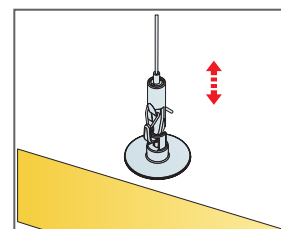

Lengvai reguliuojamas kabinimas naudojant Connect reguliuojamus kabinimo trosus



Ecophon Solo™ Circle Akutex HS

Ecophon Solo™ Circle Akutex HS yra vandeniui atsparūs laisvai kabantys elementai, suteikiantys daug projektavimo galimybių. Solo Circle Akutex HS pirmiausia tinka plaukimo baseinų zonoms, kur yra didelis drėgmės lygis ir galimas atsitiktinis vandens patekimas.



SISTEMOS INFORMACIJA

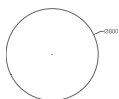

Matmenys, mm	Ø800	Ø1200
Nestandartinis Tvirtinimas	•	•
Storis (THK)	40	40
Montav. brėž.	M437C4	M442C4



Solo Circle Akutex HS



Solo Circle Akutex HS plokštė



Kabinimas su Adjustable Hanger C4 ir Absorber Anchor



Akustika

Diagramoje pateiktos vertės yra nurodytos vienai plokštei. Jei tarp grupės plokščių yra mažesni nei 0,5 m tarpai, vienos plokštės Aeq vertė bus nežymiai mažesnė.

Garso sugertis:

Bandymų rezultatai pagal EN ISO 354 standartą.

A_{eq}-lygiavertis garso sugerties plotas vienam objektui (m² sabin)

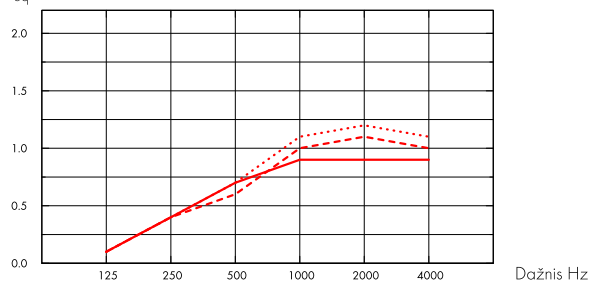

- Solo Circle/Akutex HS Ø800, 200 mm o.d.s.
 - - - Solo Circle/Akutex HS Ø800, 400 mm o.d.s.
 - · · Solo Circle/Akutex HS Ø800, 1000 mm o.d.s.
- o.d.s = konstrukcijos pakabinimo gylis

A_{eq}-lygiavertis garso sugerties plotas vienam objektui (m² sabin)

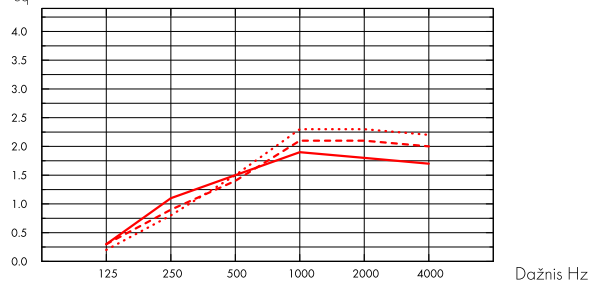

- Solo Circle/Akutex HS Ø1200, 200 mm o.d.s.
 - - - Solo Circle/Akutex HS Ø1200, 400 mm o.d.s.
 - · · Solo Circle/Akutex HS Ø1200, 1000 mm o.d.s.
- o.d.s = konstrukcijos pakabinimo gylis

	THK mm	o.d.s. mm	A _{eq} -lygiavertis garso sugerties plotas vienam objektui (m ² sabin)					
			125 Hz	250 Hz	500 Hz	1000 Hz	2000 Hz	4000 Hz
Ø800	40	200	0.1	0.4	0.7	0.9	0.9	0.9
Ø800	40	400	0.1	0.4	0.6	1.0	1.1	1.0
Ø800	40	1000	0.1	0.4	0.7	1.1	1.2	1.1

	THK mm	o.d.s. mm	A _{eq} -lygiavertis garso sugerties plotas vienam objektui (m ² sabin)					
			125 Hz	250 Hz	500 Hz	1000 Hz	2000 Hz	4000 Hz
Ø1200	40	200	0.3	1.1	1.5	1.9	1.8	1.7
Ø1200	40	400	0.3	0.9	1.4	2.1	2.1	2.0
Ø1200	40	1000	0.2	0.8	1.5	2.3	2.3	2.2



Patalpų oro kokybė

Sertifikatai / Ženklinimas

French VOC

A

Finish M1



Cradle to Cradle Certified®



Šis produktas sertifikuotas Cradle to Cradle Certified® Bronzos lygiu (4.0 versija).



Material Health

Šis gaminy s gavo C2C Certified Material Health Certificate™ sidabro lygio sertifikatą (standartinė 4.0 versija). C2C Certified Material Health Certificate™ – tai gaminio sudėties sveikatos ir saugos patikrinimas, naudojant „Cradle-to-Cradle“ sertifikuoto gaminio standarto medžiagų sveikatos reikalavimus.



CO2 pėdsakas

	kg CO ₂ equiv/m ²
Solo Circle/Akutex HS	10,87

Gyvavimo ciklo etapai nuo A1 iki C4 iš EPD, pagal ISO 14025 / EN 15804



Perdirbimas

Minimalus perdirbtų žaliavų kiekis	54%
Perdirbimas	Visiškai perdirbama



Priešgaisrinė sauga

Šalis	Fire standard	Klasė
Europe	EN 13501-1	A2-s1,d0

Plokščių mineralinė vata yra išbandyta ir klasifikuojama kaip nedegi pagal EN ISO 1182.



Atsparumas drėgmei

Klasė C, santykinė drėgmė 95% ir 30°C, pagal EN 13964:2014 standartą



Šviesos atspindėjimas

White 500, artimiausia NCS spalva S 0500-N, šviesos atspindėjimas 84%.



Valymas

Sausas valymas ir siurbimas kasdien. Drėgnas valymas kartą per savaitę.



Išmontavimo galimybės

Plokštės išmontuojamos.



Montavimas

Montuojama laikantis nurodymų montavimo brėžiniuose, instrukcijose ir pateiktuose pavyzdžiuose. Informacija apie minimalų sistemos kabinimo aukštį pateikta prie Medžiagų išeiigos.



Sistemos svoris

	kg/m ²	Informacija apie svorį yra orientacinė ir gali skirtis.
Solo Circle/Akutex HS	4,9	



Mechaninės savybės

Jokia papildoma apkrova neleidžiama.



CE

Visi Ecophon akustinių kabamųjų lubų gaminiai turi CE ženklą, atitinkantį Europos standartą EN13964:2014. Konkretaus gaminio savybės nurodytos Eksploatacinių savybių deklaracijoje.

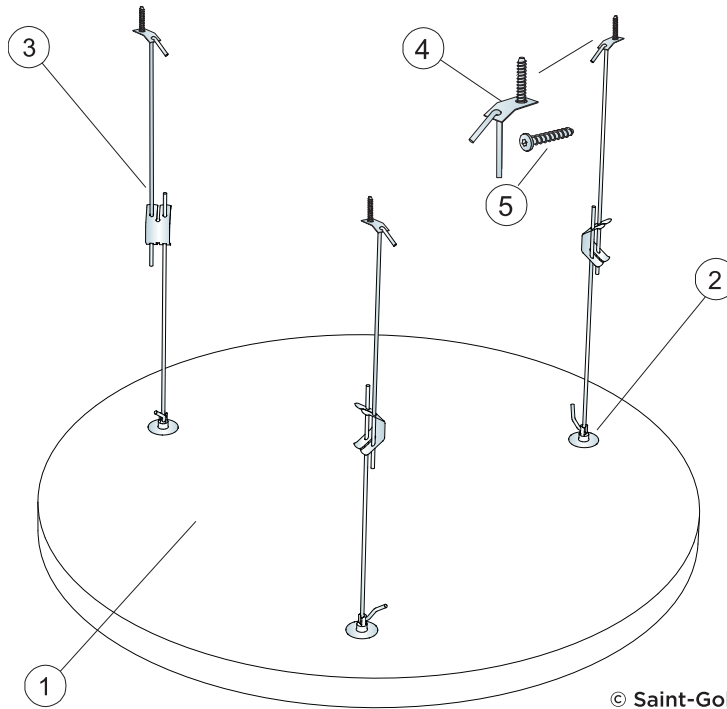

© Saint-Gobain Ecophon AB

IŠEIGA (NE)SK. ATLIEKŲ)

		Matmenys, mm
		Ø800
1	Solo Circle Akutex HS	0,5m ² /plokšte
2	Connect Absorber sraigtinis inkaras	3/plokštei
3	Connect Adjustable Hanger C4	3/plokštei
4	Connect tvirtinimo plokštelė C4	3/plokštei
5	Connect sraigtinis inkaras C4	3/plokštei
Δ Min. sistemos kabinimo aukštis: Δ 410 mm		-

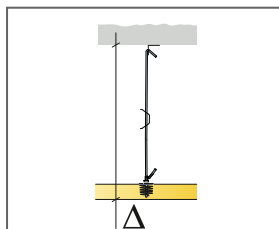

Žr. Medžiagų išeiqg

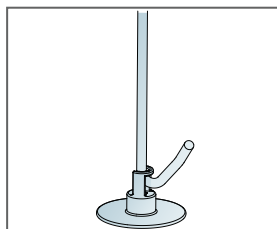

Connect Adjustable Hanger C4, montuojamas ant Connect Absorber Anchor/sraigtinio inkaro

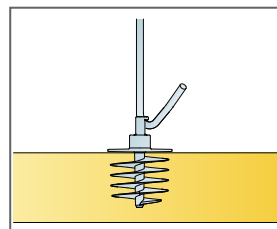

Connect Absorber Anchor/sraigtinis inkaras, montuojamas į plokštę

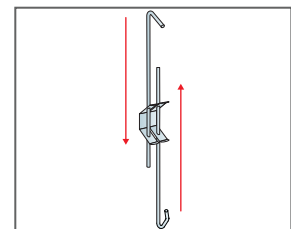

Reguliuojamas kabinimas, naudojant Connect Adjustable Hanger C4

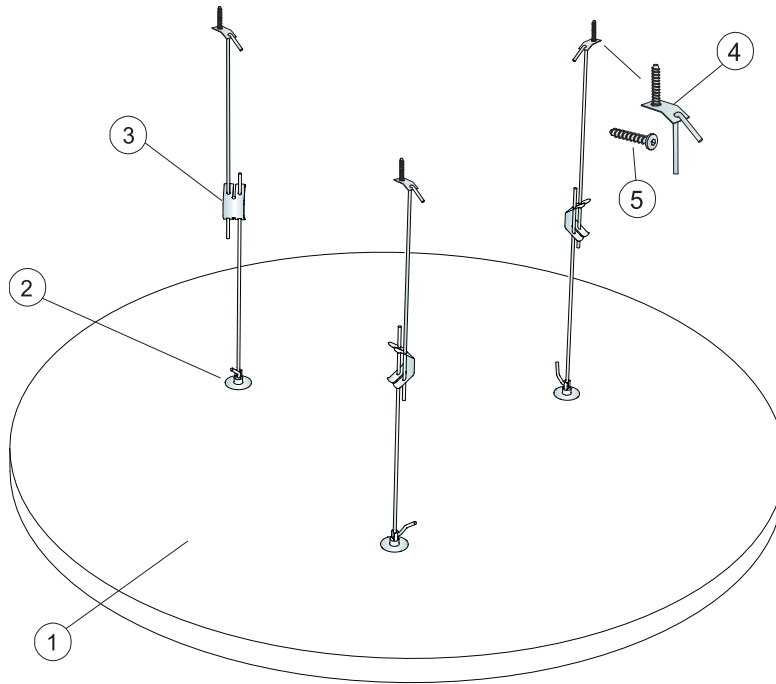

© Saint-Gobain Ecophon AB

IŠEIGA (NEIŠK. ATLIEKŲ)

		Matmenys, mm
		Ø1200
1	Solo Circle Akutex HS	1,13m ² /plokštė
2	Connect Absorber sraigtinis inkaras	3/plokštėi
3	Connect Adjustable Hanger C4	3/plokštėi
4	Connect tvirtinimo plokštelė C4	3/plokštėi
5	Connect sraigtinis inkaras C4	3/plokštėi
Δ Min. sistemos kabinimo aukštis: Δ 410 mm		-

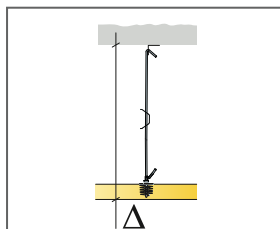

Žr. Medžiagų išeiqg

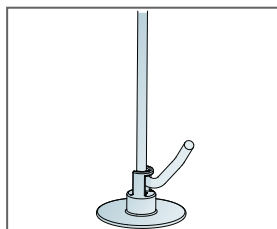

Connect Adjustable Hanger C4, montuojamas ant Connect Absorber Anchor/sraigtinio inkaro

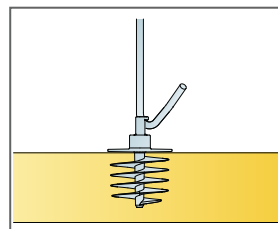

Connect Absorber Anchor/sraigtinis inkaras, montuojamas į plokštę

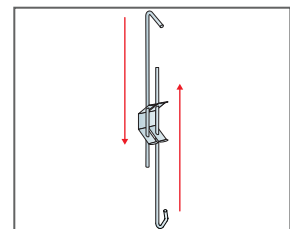

Reguliuojamas kabinimas, naudojant Connect Adjustable Hanger C4



Ecophon Solo™ Square Akutex HS

Ecophon Solo™ Square Akutex HS yra vandeniui atsparūs laisvai kabantys elementai, suteikiantys daug projektavimo galimybių. Solo Square Akutex HS pirmiausia tinka plaukimo baseinų zonoms, kur yra didelis drėgmės lygis ir galimas atsitiktinis vandens patekimas.



SISTEMOS INFORMACIJA

<input type="checkbox"/>	Matmenys, mm	1200x1200
	Nestandartinis Tvirtinimas	•
	Storis (THK)	40
	Montav. brėž.	M438C4

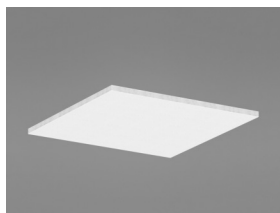

Solo Square Akutex HS

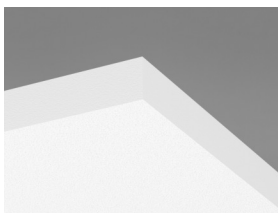

Solo Rectangle Akutex HS plokštė



Kabinimas su Adjustable Hanger C4 ir Absorber Anchor



Akustika

Diagramoje pateiktos vertės yra nurodytos vienai plokštei. Jei tarp grupės plokščių yra mažesni nei 0,5 m tarpai, vienos plokštės Aeq vertė bus nežymiai mažesnė.

Garso sugertis:

Bandymų rezultatai pagal EN ISO 354 standartą.

A_{eq}-lygiavertis garso sugerties plotas vienam objektui (m² sabin)

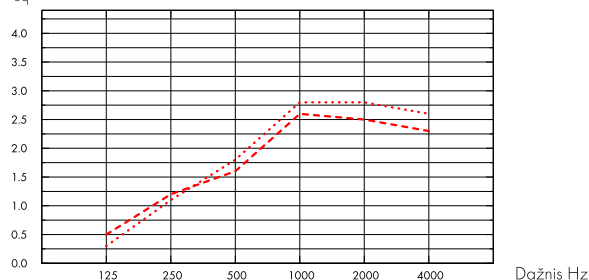

- Solo Square 1200x1200/Akutex HS, 400 mm o.d.s.
 - Solo Square 1200x1200/Akutex HS, 1000 mm o.d.s.
- o.d.s = konstrukcijos pakabinimo gylis

THK mm	o.d.s. mm	A _{eq} -lygiavertis garso sugerties plotas vienam objektui (m ² sabin)					
		125 Hz	250 Hz	500 Hz	1000 Hz	2000 Hz	4000 Hz
40	400	0.5	1.2	1.6	2.6	2.5	2.3
40	1000	0.3	1.1	1.8	2.8	2.8	2.6



Patalpų oro kokybė

Sertifikatai / Ženklinimas

French VOC

A



Finish M1

•



Cradle to Cradle Certified®



Šis produktas sertifikuotas Cradle to Cradle Certified® Bronzos lygiu (4.0 versija).



Material Health

Šis gaminy s gavo C2C Certified Material Health Certificate™ sidabro lygio sertifikatą (standartinė 4.0 versija). C2C Certified Material Health Certificate™ – tai gaminio sudėties sveikatos ir saugos patikrinimas, naudojant „Cradle-to-Cradle“ sertifikuoto gaminio standarto medžiagų sveikatos reikalavimus.



CO2 pėdsakas

	kg CO ₂ equiv/m ²
Solo Square	9,37

Gyvavimo ciklo etapai nuo A1 iki C4 iš EPD, pagal ISO 14025 / EN 15804



Perdirbimas

Minimalus perdirbtų žaliavų kiekis	54%
Perdirbimas	Visiškai perdirbama



Priešgaisrinė sauga

Šalis	Fire standard	Klasė	Plokščių mineralinė vata yra išbandyta ir klasifikuojama kaip nedegi pagal EN ISO 1182.
Europe	EN 13501-1	A2-s1,d0	



Atsparumas drėgmei

Klasė C, santykinė drėgmė 95% ir 30°C, pagal EN 13964:2014 standartą



Šviesos atspindėjimas

White 500, artimiausia NCS spalva S 0500-N, šviesos atspindėjimas 84%.



Valymas

Sausas valymas ir siurbimas kasdien. Drėgnas valymas kartą per savaitę.



Išmontavimo galimybės

Plokštės išmontuojamos.



Montavimas

Montuojama laikantis nurodymų montavimo brėžiniuose, instrukcijose ir pateiktuose pavyzdžiuose. Informacija apie minimalų sistemos kabinimo aukštį pateikta prie Medžiagų išeiigos.



Sistemos svoris

	kg/m ²	Informacija apie svorį yra orientacinė ir gali skirtis.
Solo Square/Akutex HS	4,9	



Mechaninės savybės

Jokia papildoma apkrova neleidžiama.



CE

Visi Ecophon akustinių kabamųjų lubų gaminiai turi CE ženklą, atitinkantį Europos standartą EN13964:2014. Konkretaus gaminio savybės nurodytos Eksploatacinių savybių deklaracijoje.

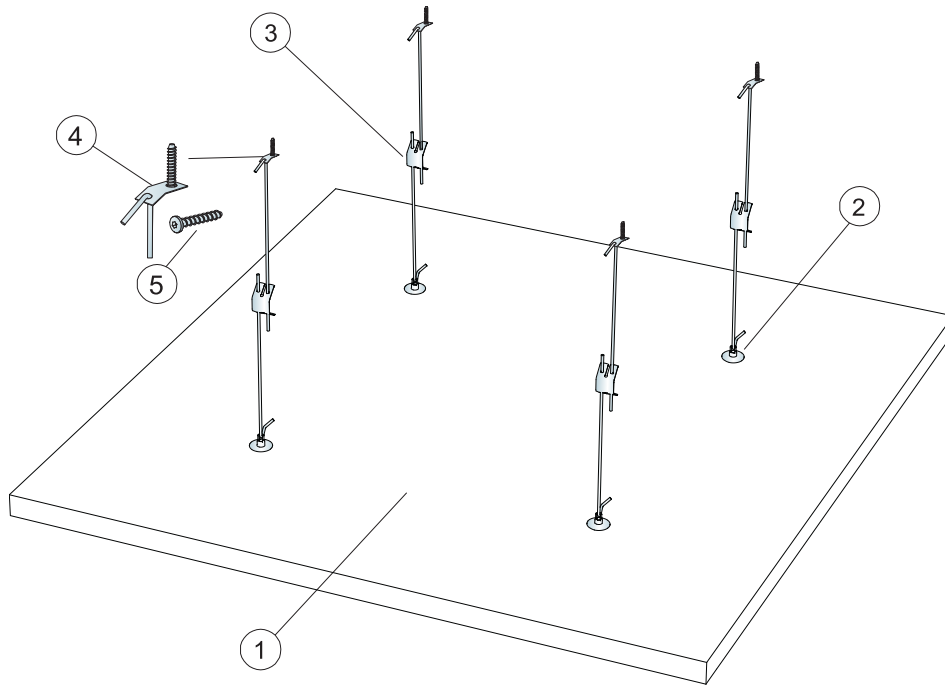

© Saint-Gobain Ecophon AB

IŠEIGA (NE)SK. ATLIEKŲ)

		Matmenys, mm
		1200x1200
1	Solo Square Akutex HS	1,44m ² /plokštė
2	Connect Absorber sraigtinis inkaras	4/plokštei
3	Connect Adjustable Hanger C4	4/plokštei
4	Connect tvirtinimo plokštelė C4	4/plokštei
5	Connect sraigtinis inkaras C4	4/plokštei
Δ Min. sistemos kabinimo aukštis: Δ 410 mm		-

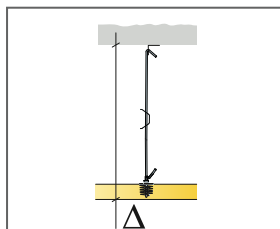

Žr. Medžiagų išeiigą

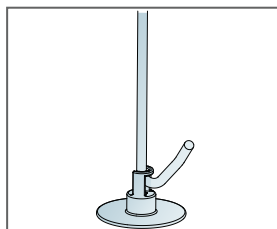

Connect Adjustable Hanger C4, montuojamas ant Connect Absorber Anchor/sraigtinio inkaro

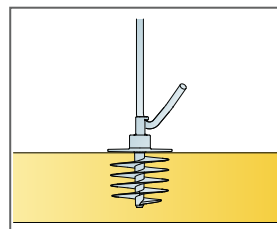

Connect Absorber Anchor/sraigtinis inkaras, montuojamas į plokštę

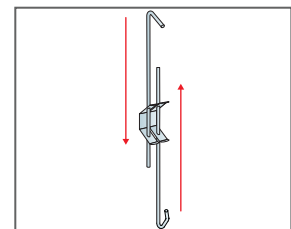

Reguliuojamas kabinimas, naudojant Connect Adjustable Hanger C4



Ecophon Solo™ Rectangle Akutex HS

Ecophon Solo™ Rectangle Akutex HS yra vandeniui atsparūs laisvai kabantys elementai, suteikiantys daug projektavimo galimybių. Solo Rectangle Akutex HS pirmiausia tinka plaukimo baseinų zonoms, kur yra didelis drėgmės lygis ir galimas atsitiktinis vandens patekimas.



SISTEMOS INFORMACIJA

	Matmenys, mm	2400x1200
	Nestandartinis Tvirtinimas	•
	Storis (THK)	40
	Montav. brėž.	M441C4

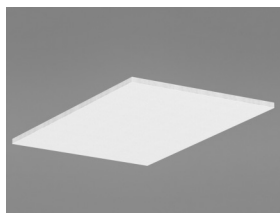

Solo Rectangle Akutex HS

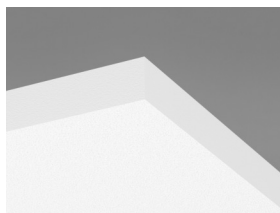

Solo Rectangle Akutex HS plokštė



Kabinimas su Adjustable Hanger C4 ir Absorber Anchor



Akustika

Diagramoje pateiktos vertės yra nurodytos vienai plokštei. Jei tarp grupės plokščių yra mažesni nei 0,5 m tarpai, vienos plokštės A_{eq} vertė bus nežymiai mažesnė.

Garso sugertis:

Bandyimų rezultatai pagal EN ISO 354 standartą.

A_{eq} lygiavertis garso sugerties plotas vienam objektui (m^2 sabin)

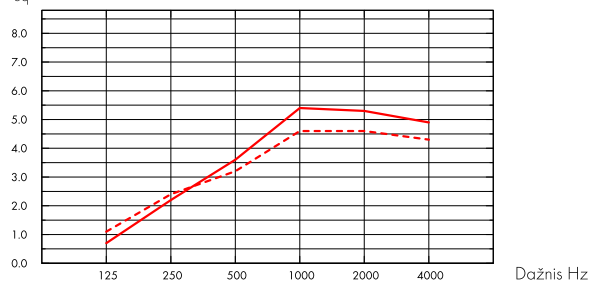

- Solo Rectangle 2400x1200/Akutex HS, 400 mm o.d.s.
 - Solo Rectangle 2400x1200/Akutex HS, 1000 mm o.d.s.
- o.d.s = konstrukcijos pakabinimo gylis

A_{eq} lygiavertis garso sugerties plotas vienam objektui (m^2 sabin)

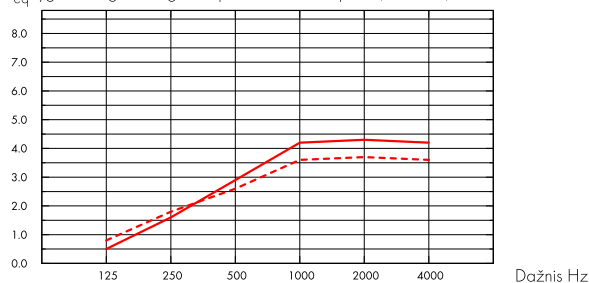

- Solo Rectangle 1800x1200/Akutex HS, 400 mm o.d.s.
 - Solo Rectangle 1800x1200/Akutex HS, 1000 mm o.d.s.
- o.d.s = konstrukcijos pakabinimo gylis

	THK mm	o.d.s. mm	A_{eq} lygiavertis garso sugerties plotas vienam objektui (m^2 sabin)					
			125 Hz	250 Hz	500 Hz	1000 Hz	2000 Hz	4000 Hz
2400x1200	40	400	1.1	2.4	3.2	4.6	4.6	4.3
2400x1200	40	1000	0.7	2.2	3.6	5.4	5.3	4.9
1800x1200	40	400	0.8	1.8	2.6	3.6	3.7	3.6
1800x1200	40	1000	0.5	1.6	2.9	4.2	4.3	4.2



Patalpų oro kokybė

Sertifikatai / Ženklinimas

French VOC

A

Finish M1

•





Cradle to Cradle Certified®



Šis produktas sertifikuotas Cradle to Cradle Certified® Bronzos lygiu (4.0 versija).



Material Health

Šis gaminy s gavo C2C Certified Material Health Certificate™ sidabro lygio sertifikatą (standartinė 4.0 versija). C2C Certified Material Health Certificate™ – tai gaminio sudėties sveikatos ir saugos patikrinimas, naudojant „Cradle-to-Cradle“ sertifikuoto gaminio standarto medžiagų sveikatos reikalavimus.



CO2 pėdsakas

	kg CO ₂ equiv/m ²	Gyvavimo ciklo etapai nuo A1 iki C4 iš EPD, pagal ISO 14025 / EN 15804
Solo Rectangle	9,64	



Perdirbimas

Minimalus perdirbtų žaliavų kiekis	54%
Perdirbimas	Visiškai perdirbama



Priešgaisrinė sauga

Šalis	Fire standard	Klasė	Plokščių mineralinė vata yra išbandyta ir klasifikuojama kaip nedegi pagal EN ISO 1182.
Europe	EN 13501-1	A2-s1,d0	



Atsparumas drėgmei

Klasė C, santykinė drėgmė 95% ir 30°C, pagal EN 13964:2014 standartą



Šviesos atspindėjimas

White 500, artimiausia NCS spalva S 0500-N, šviesos atspindėjimas 84%.



Valymas

Sausas valymas ir siurbimas kasdien. Drėgnas valymas kartą per savaitę.



Išmontavimo galimybės

Plokštės išmontuojamos.



Montavimas

Montuojama laikantis nurodymų montavimo brėžiniuose, instrukcijose ir pateiktuose pavyzdžiuose. Informacija apie minimalų sistemos kabinimo aukštį pateikta prie Medžiagų išieigos.



Sistemos svoris

	kg/m ²	Informacija apie svorį yra orientacinė ir gali skirtis.
Solo Rectangle Akutex HS	4,9	



Mechaninės savybės

Jokia papildoma apkrova neleidžiama.



CE

Visi Ecophon akustinių kabamųjų lubų gaminiai turi CE ženklą, atitinkantį Europos standartą EN13964:2014. Konkretaus gaminio savybės nurodytos Eksploatacinių savybių deklaracijoje.

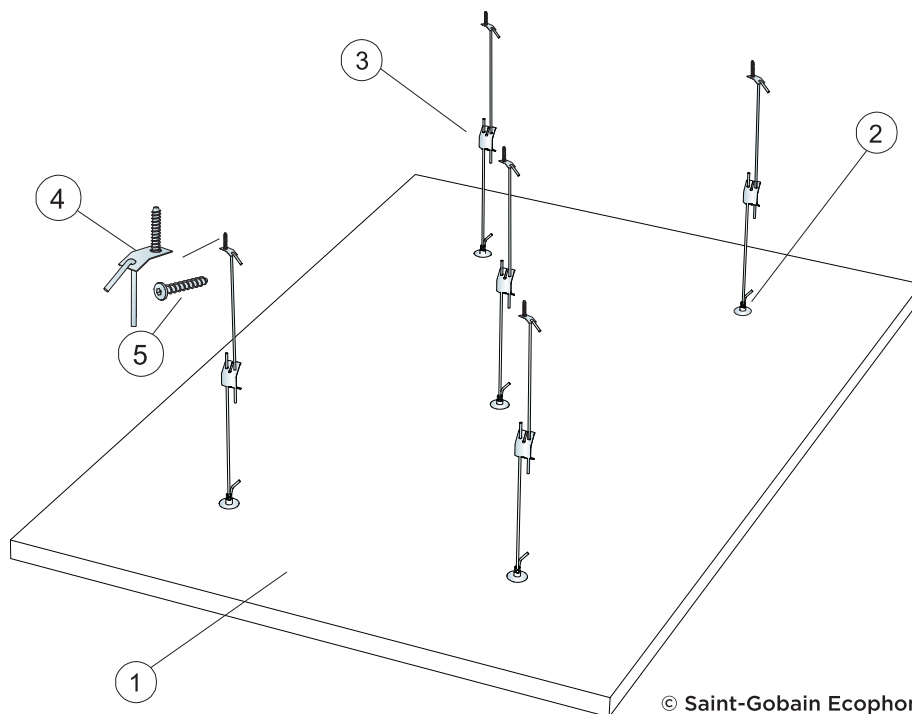

© Saint-Gobain Ecophon AB

IŠEIGA (NE)SK. ATLIEKŲ

		Matmenys, mm
		1800x1200
1	Solo Rectangle Akutex HS	2,16m ² /plokštė
2	Connect Absorber sraigtinis inkaras	5/plokštėi
3	Connect Adjustable Hanger C4	5/plokštėi
4	Connect tvirtinimo plokštelė C4	5/plokštėi
5	Connect sraigtinis inkaras C4	5/plokštėi
Δ Min. sistemos kabinimo aukštis: Δ 410 mm		-

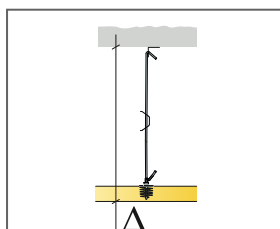

Žr. Medžiagų išeiqg

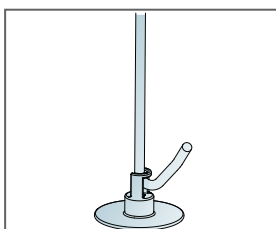

Connect Adjustable Hanger C4, montuojamas ant Connect Absorber Anchor/sraigtinio inkaro

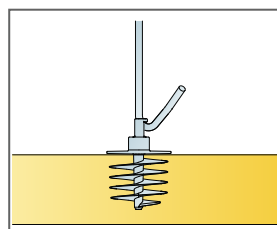

Connect Absorber Anchor/sraigtinis inkaras, montuojamas į plokštę

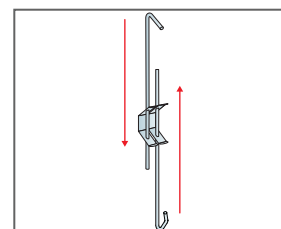

Reguliuojamas kabinimas, naudojant Connect Adjustable Hanger C4

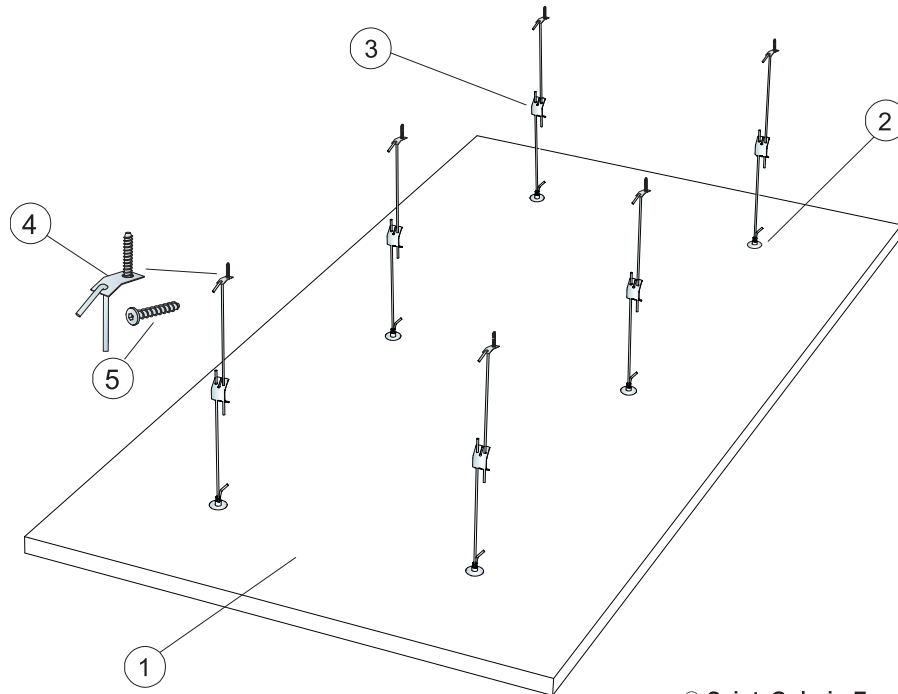

© Saint-Gobain Ecophon AB

IŠEIGA (NEJŠK. ATLIEKŲ)

		Matmenys, mm
		2400x1200
1	Solo Rectangle Akutex HS	2,88m ² /plokštė
2	Connect Absorber sraigtinis inkaras	6/plokštėi
3	Connect Adjustable Hanger C4	6/plokštėi
4	Connect tvirtinimo plokštelė C4	6/plokštėi
5	Connect sraigtinis inkaras C4	6/plokštėi
Δ Min. sistemos kabinimo aukštis: Δ 410 mm		-

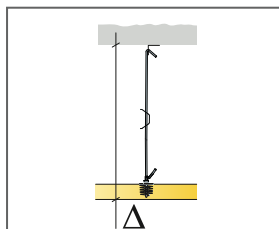

Žr. Medžiagų išeiqa

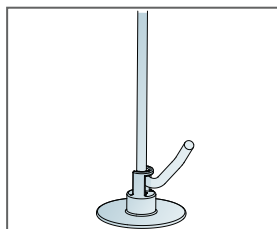

Connect Adjustable Hanger C4, montuojamas ant Connect Absorber Anchor/sraigtinio inkaro

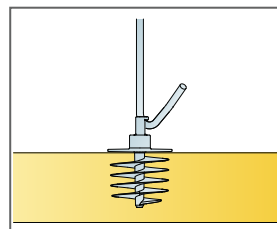

Connect Absorber Anchor/sraigtinis inkaras, montuojamas į plokštę

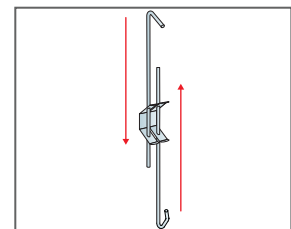

Reguliuojamas kabinimas, naudojant Connect Adjustable Hanger C4