

Ecophon Hygiene Clinic™ A

Az Ecophon Hygiene Clinic™ A szabadon álló ráccsal rendelkezik, amely száraz helyiségekbe alkalmas. Az abszorberek alacsony kibocsátási szinttel rendelkeznek, így kiváló beltéri levegőminőséget biztosítanak. Ellenállnak penészesnek és baktériumoknak, valamint hidrogén-peroxid-gőzzel tisztíthatók.

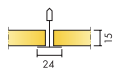

ASSORTMENT



Size, mm	600x600	1200x600
T24	•	•
Thickness (THK)	15	15
Inst. diagr.	M338	M338

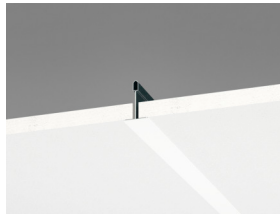

Hygiene Clinic A rendszer metszete

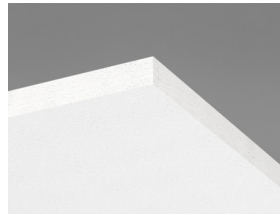

Hygiene Clinic A burkolólap



Hygiene Clinic A rendszer

Akusztika



Hangnyelvés:

Teszt eredménye a EN ISO 354 szabvány szerint. Besorolás a EN ISO 11654 szabvány szerint

α_p Tapasztalati hangnyelési együttható

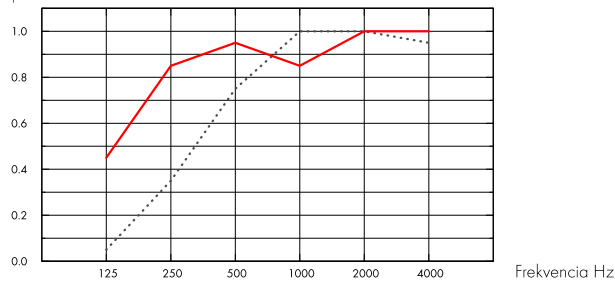

... Hygiene Clinic A 15 mm, 50 mm o.d.s.
 — Hygiene Clinic A 15 mm, 200 mm o.d.s.
 o.d.s = a rendszer teljes magassága

THK mm	o.d.s. mm	α_p Tapasztalati hangnyelési együttható						α_w	Sound absorption class
		125 Hz	250 Hz	500 Hz	1000 Hz	2000 Hz	4000 Hz		
15	50	0.05	0.35	0.75	1.00	1.00	0.95	0.65	C
15	200	0.45	0.85	0.95	0.85	1.00	1.00	0.95	A

THK mm	o.d.s. mm	NRC	SAA
15	50	0.80	0.79
15	200	0.90	0.91

Beltéri levegőminőség



Eurofins Indoor Air Comfort®

IAC Gold

Francia VOC

A+



Cradle to Cradle Certified®



This product is Cradle to Cradle Certified® at Bronze level (version 4.0).



Material Health

This product has received a C2C Certified Material Health Certificate™ at the Silver level (standard version 4.0). The C2C Certified Material Health Certificate™ is a verification of the health and safety of a product's composition using the Material Health requirements of the Cradle-to-Cradle Certified Product Standard.



Ökológiai lábnyom

	Kg CO ₂ equiv/m ²	Az EPD A1-C4 életciklus szakaszai, az ISO 14025 / EN 15804 szabványnak megfelelően
Hygiene Clinic A	2,55	



Újrahasznosíthatóság

Minimum fogyasztás utáni újrahasznosított tartalom	46%
Újrahasznosíthatóság	Teljes egészében újrahasznosítható



Tűzbiztonság

	Fire standard	Class	A burkolólapok üveggyapot magját az EN ISO 1182 szabvány szerint bevizsgálták és nem éghetőnek minősítették.
Európa	EN 13501-1	A2-s1, d0	



Nedvességállóság

C osztály, 95%-os relatív páratartalom és 30 °C, az EN 13964:2014 szabvány szerint



Külső megjelenés

Fehér 500, legközelebbi NCS színminta S 0500-N, 84%-os fényvisszaverő képesség.



Tisztíthatóság

Standard/Method	Frequency
Dusting	Daily
Wet wiping	Daily
Hydrogen peroxide vapor	•
UV-C, BIFMA HCF 8.1-2019	•



Penész- és baktériumállóság

Standard/Method	Class	ISO 846 A: 0, ISO 846 C: 0
ISO 846 :2019 method A (for fungi)	0 (No growth under the microscope)	
ISO 846 :2019 method C (for bacterium)	0 (No growth under the microscope)	
ASTM D3273-16 (for fungi)	10 (0% growth on the surface)	



Tisztatér

	Standard/Method	Class
ISO 14644	Particle cleanliness class	ISO 4
NF S 90-351	Microbiological class	M1/area 4
NF S 90-351	Particle elimination kinetics	CP(0,5) 5



Hozzáférhetőség

A burkolólapok könnyen leszerelhetők. Minimális beépítési mélység a szerelési ábrák szerint.



Telepítés

Rögzítés a szerelési ábrák, útmutatók és a segédrajzok szerint. A rendszer minimális teljes mélységére vonatkozó információkat lásd a mennyiségi előírásokban.



A rendszer súlya

	kg/m ²	A súlyadatok tájékoztató jellegűek, és változhatnak.
Hygiene Clinic A	1,3	
Hygiene Clinic A + Connect grid system	2,3	



Mechanikai jellemzők

A max. élő terhelésről és a min. teherbírásról, valamint a funkcionális követelményekről és a mechanikai tulajdonságokról szóló táblázatot lásd a www.ecophon.com oldalon.



CE

Az Ecophon mennyezeti rendszerek CE-jelöléssel rendelkeznek az EN 13964:2014 harmonizált európai szabvány szerint. A CE-jelöléssel ellátott építési termékekre teljesítménynyilatkozat (Declaration of Performance - DOP) vonatkozik, amely lehetővé teszi az ügyfelek és a felhasználók számára, hogy könnyen összehasonlítsák az európai piacon kapható termékek teljesítményét.

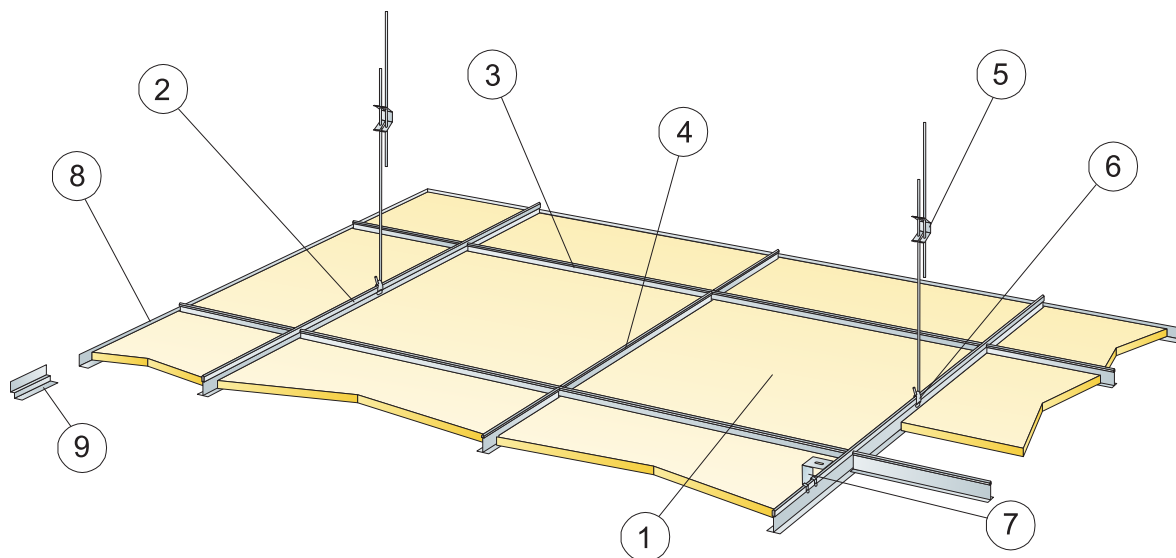

©Saint-Gobain Ecophon AB

QUANTITY SPECIFICATION (EXCL. WASTAGE)

	Size, mm	
	600x600	1200x600
1 Hygiene Clinic A	2,8/m ²	1,4/m ²
2 Connect T24 f600 tartóelem, középpontja 1200 mm-es távolságban rögzítve	0,9m/m ²	0,9m/m ²
3 Connect T24 Cross T-idom, L=1200 mm, középpontja 600 mm-es távolságban rögzítve	1,7m/m ²	1,7m/m ²
4 Connect T24 Cross T-idom L=600 mm	0,9m/m ²	-
5 Connect állítható akasztó, középpontja 1200 mm-es távolságban rögzítve (max. távolság a faltól 600 mm)	0,7/m ²	0,7/m ²
6 Connect akasztóklipsz (nem használható uszodai környezetben)	0,7/m ²	0,7/m ²
7 Közvetlen telepítéshez: Connect direkt konzol, középpontja 1200 mm-es távolságban rögzítve	0,7/m ²	0,7/m ²
8 Connect sarokszegély, középpontja 300 mm-es távolságban rögzítve	kérés szerint	
9 Connect Shadow-line szegély, középpontja 300 mm-es távolságban rögzítve	kérés szerint	
Δ A rendszer minimális teljes mélysége, állítható akasztóval: 100 mm, direkt konzollal: 50 mm	-	-
δ Min. szerelési mélység: 120 mm	-	-

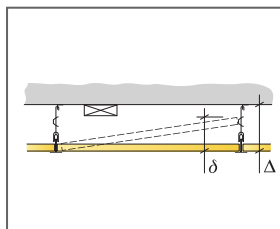

See Quantity Specification

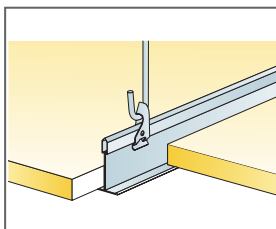

Suspension with Connect Adjustable Hanger and Connect Hanger Clip

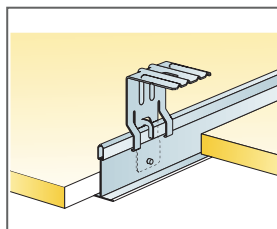

Suspension with Connect Direct Bracket

Size, mm	Max live load [N]	Min load bearing capacity [N]
600x600x15	50	160
1200x600x15	50	160

Live load/load bearing capacity

Ecophon Hygiene Clinic™ E

Az Ecophon Hygiene Clinic™ E süllyesztett, látható ráccsal és csempezzerű élkialakítással rendelkezik, amely száraz területekhez alkalmas. Az abszorberek alacsony kibocsátási szinttel rendelkeznek, így kiváló beltéri levegőminőséget biztosítanak. Ellenállnak penészeknek és baktériumoknak, valamint hidrogén-peroxid-gőzzel tisztíthatók.



Centre de dialyse de Pau,

ASSORTMENT

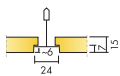

Size, mm	600x600	1200x600
T24	•	•
Thickness (THK)	15	15
Inst. diagr.	M339	M339



Hygiene Clinic E burkolólap

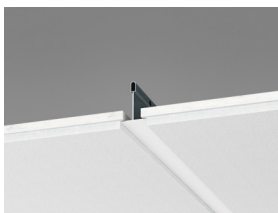

Hygiene Clinic E rendszer metszete



Hygiene Clinic E rendszer

Akusztika



Hangnyelelés:

Vizsgálati eredmények az EN ISO 354 szerint. Osztályozás az EN ISO 11654 szerint, valamint a zajcsökkentési együttható, az NRC és a hangnyelési átlag, az SAA egységes értéke az ASTM C 423 szerint.

$\alpha_{p,r}$ Tapasztalati hangnyelési együttható

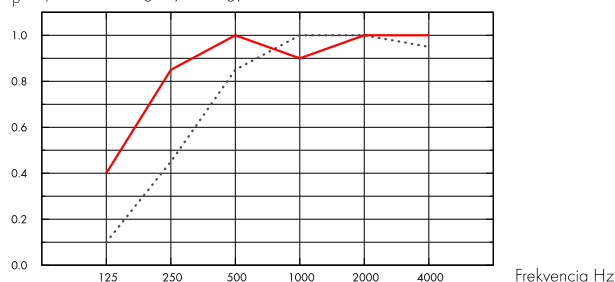

..... Hygiene Clinic E 15 mm, 60 mm o.d.s.

— Hygiene Clinic E 15 mm, 200 mm o.d.s.
o.d.s = a rendszer teljes magassága

THK mm	o.d.s. mm	$\alpha_{p,r}$ Tapasztalati hangnyelési együttható						α_{w}	Sound absorption class
		125 Hz	250 Hz	500 Hz	1000 Hz	2000 Hz	4000 Hz		
15	60	0.10	0.45	0.85	1.00	1.00	0.95	0.75	C
15	200	0.40	0.85	1.00	0.90	1.00	1.00	1.00	A



Beltéri levegőminőség

Eurofins Indoor Air Comfort®	IAC Gold
Francia VOC	A+



Cradle to Cradle Certified®



This product is Cradle to Cradle Certified® at Bronze level (version 4.0).



Material Health

This product has received a C2C Certified Material Health Certificate™ at the Silver level (standard version 4.0). The C2C Certified Material Health Certificate™ is a verification of the health and safety of a product's composition using the Material Health requirements of the Cradle-to-Cradle Certified Product Standard.



Ökológiai lábnyom

	Kg CO ₂ equiv/m ²
Hygiene Clinic E	2,19

Az EPD A1-C4 életciklus szakaszai, az ISO 14025 / EN 15804 szabványnak megfelelően



Újrahasznosíthatóság

Minimum fogyasztás utáni újrahasznosított tartalom	45%
--	-----

Újrahasznosíthatóság | Teljes egészében újrahasznosítható

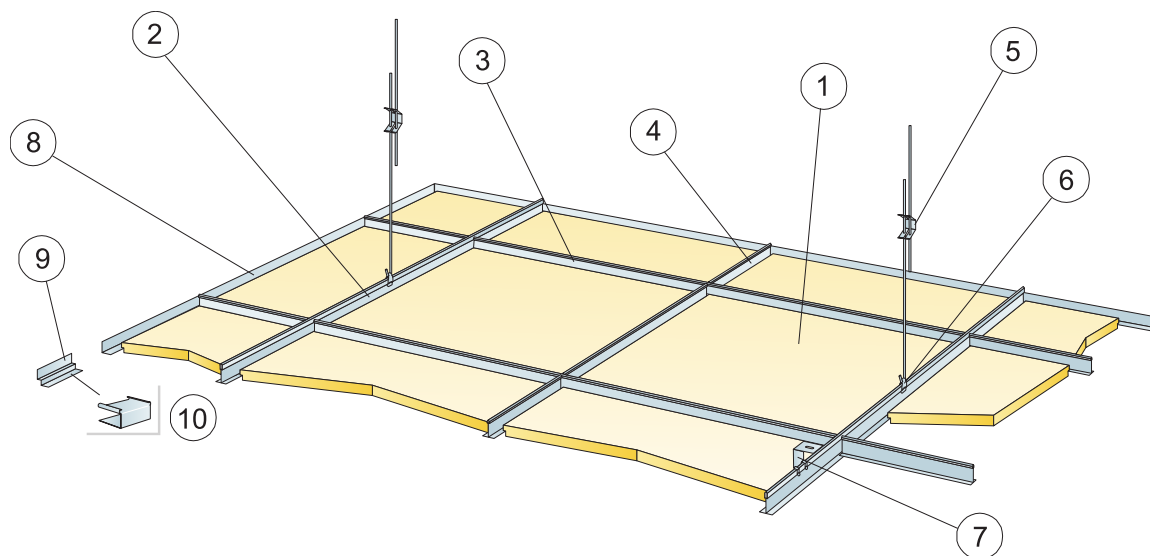

© Saint-Gobain Ecophon AB

QUANTITY SPECIFICATION (EXCL. WASTAGE)

	Size, mm	
	600x600	1200x600
1 Hygiene Clinic E	2,8/m ²	1,4/m ²
2 Connect T24 fő tartóelem, középpontja 1200 mm-es távolságban rögzítve	0,9m/m ²	0,9m/m ²
3 Connect T24 Cross T-idom, L=1200 mm, középpontja 600 mm-es távolságban rögzítve	1,7m/m ²	1,7m/m ²
4 Connect T24 Cross T-idom L=600 mm	0,9m/m ²	-
5 Connect állítható akasztó, középpontja 1200 mm-es távolságban rögzítve (max. távolság a faltól 600 mm)	0,7/m ²	0,7/m ²
6 Connect akasztóklipsz (nem használható uszodai környezetben)	0,7/m ²	0,7/m ²
7 Közvetlen telepítéshez: Connect direkt konzol, középpontja 1200 mm-es távolságban rögzítve	0,7/m ²	0,7/m ²
8 Connect sarkaszegély, középpontja 300 mm-es távolságban rögzítve	kérés szerint	
9 Connect Shadow-line szegély, középpontja 300 mm-es távolságban rögzítve	kérés szerint	
10 Connect E-dugó (a Connect Shadow-line szegélyhez)	kérés szerint	
Δ A rendszer minimális teljes mélysége, állítható akasztóval: 110 mm, direkt konzollal: 60 mm	-	-
δ Min. szerelési mélység: T15: 110 mm, T24: 90 mm	-	-

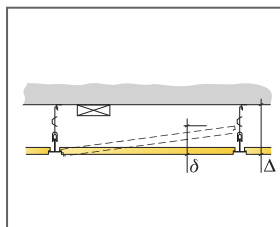

See Quantity Specification

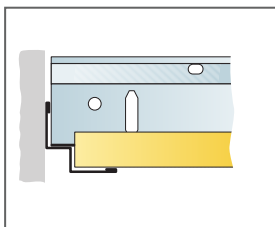

Straight cut and T-profile on top of Connect Shadow-line Trim

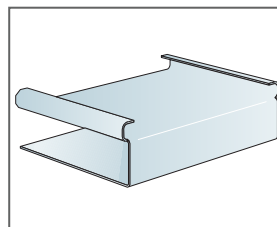

Connect E-plug

Size, mm	Max live load [N]	Min load bearing capacity [N]
600x600x15	50	160
1200x600x15	50	160

Live load/load bearing capacity

Ecophon Hygiene Meditec™

A

Az Ecophon Hygiene Meditec™ A látható ráccsal rendelkezik, és olyan száraz területeken használható, ahol rendszeres fertőtlenítésre és/vagy tisztításra van szükség. A felület ellenáll a penészesnek és a baktériumoknak, valamint az általános tisztító- és fertőtlenítőszernek. Az abszorberek alacsony kibocsátási szinttel rendelkeznek, így kiváló beltéri levegőminőséget biztosítanak.



ASSORTMENT

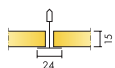

Size, mm	600x600	1200x600
T24	•	•
Thickness (THK)	15	15
Inst. diag.	M255	M255

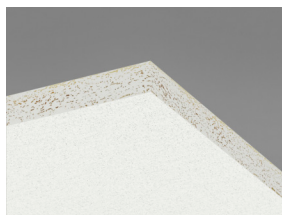

Hygiene Meditec A burkolólap



Hygiene Meditec A C1 metszete
Connect Universal klipsszel

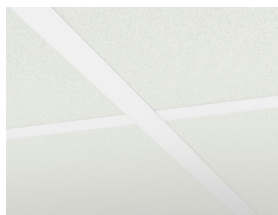

Hygiene Meditec A C1 rendszer

Akusztika



Hangnyelvés:

Teszt eredménye a EN ISO 354 szabvány szerint. Besorolás a EN ISO 11654 szabvány szerint

α_p Tapasztalati hangnyelési együttható

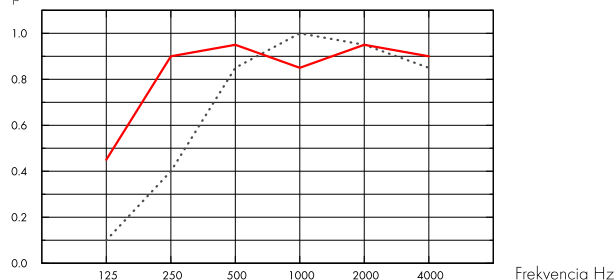

···· Hygiene Meditec A 15 mm, 50 mm o.d.s.

— Hygiene Meditec A 15 mm, 200 mm o.d.s.

o.d.s = a rendszer teljes magassága

THK mm	o.d.s. mm	α_p Tapasztalati hangnyelési együttható						α_w	Sound absorption class
		125 Hz	250 Hz	500 Hz	1000 Hz	2000 Hz	4000 Hz		
15	50	0.10	0.40	0.85	1.00	0.95	0.85	0.70	C
15	200	0.45	0.90	0.95	0.85	0.95	0.90	0.95	A

THK mm	o.d.s. mm	NRC	SAA
15	50	0.80	0.83
15	400	0.85	0.89

Beltéri levegőminőség



Eurofins Indoor Air Comfort®

IAC Gold

Francia VOC

A+



Cradle to Cradle Certified®



This product is Cradle to Cradle Certified® at Bronze level (version 4.0).



Material Health

This product has received a C2C Certified Material Health Certificate™ at the Silver level (standard version 4.0). The C2C Certified Material Health Certificate™ is a verification of the health and safety of a product's composition using the Material Health requirements of the Cradle-to-Cradle Certified Product Standard.



Ökológiai lábnyom

Kg CO ₂ equiv/m ²		Az EPD A1-C4 életciklus szakaszai, az ISO 14025 / EN 15804 szabványnak megfelelően
Hygiene Meditec A	2,71	



Újrahasznosíthatóság

Minimum fogyasztás utáni újrahasznosított tartalom	44%
Újrahasznosíthatóság	Teljes egészében újrahasznosítható



Tűzbiztonság

Fire standard	Class	A burkolólapok üveggyapot magját az EN ISO 1182 szabvány szerint bevizsgálták és nem éghetőnek minősítették.
Európa	EN 13501-1	A2-s1, d0



Nedvességállóság

C osztály, 95%-os relatív páratartalom és 30 °C, az EN 13964:2014 szabvány szerint



Külső megjelenés

Fehér 500, legközelebbi NCS színminta S 0500-N, 84%-os fényvisszaverő képesség.



Tisztíthatóság

Standard/Method	Frequency
Dusting	Daily
Wet wiping	Daily
Steam cleaning	1/year
Hydrogen peroxide vapor	•



Felület állóképessége

A terméket az ISO 11998 szabvány szerint tesztelték, és 200 ciklust bír ki.



Vegyszerállóság/fertőtlenítés

Az ISO 11998 szabvány szerint tesztelve, és ellenáll a következő vegyszereknek vagy fertőtlenítőszereknek.		
Etanol	Etanol	70%
Klór	Nátrium-hipoklorit-oldat	2,5%
Virkon S	Dikálium-peroxodiszulfát; szulfamid sav	1%
Izopropanol	Izopropil-alkohol	70%



Penész- és baktériumállóság

Standard/Method	Class	ISO 846 A: 0, ISO 846 C: 0
ISO 846 :2019 method C (for bacterium)	0 (No growth under the microscope)	
ASTM D3273-16 (for fungi)	10 (0% growth on the surface)	



Tisztatér

Standard/Method	Class
ISO 14644	Particle cleanliness class ISO 4
NF S 90-351	Microbiological class M1/area 4
NF S 90-351	Particle elimination kinetics CP(0,5) 5



Hozáférhetőség

A burkolólapok leszerelhetők. Minimális beépítési mélység a szerelési ábra szerint. A burkolólapokat klipszek rögzítik a hatékony tisztítás érdekében. A klipszek könnyen eltávolíthatók a mennyezet felső része felől. Egy könnyen nyitható Connect szerelőnyílás áll rendelkezésre, amely megkönnyíti a mennyezeti nyíláshoz való hozzáférést.



Telepítés

Rögzítés a szerelési ábrák, útmutatók és a segédrajzok szerint. A vágott paneleket Connect Edge tömítőanyaggal kell lezárni. A réseket megfelelő tömítőanyaggal kell lezárni.



Mechanikai jellemzők

A max. élő terhelésről és a min. teherbírásról, valamint a funkcionális követelményekről és a mechanikai tulajdonságokról szóló táblázatot lásd a www.ecophon.com oldalon.



A rendszer súlya

	kg/m ²	A súlyadatok tájékoztató jellegűek, és változhatnak.
Hygiene Meditec A	1,3	
Hygiene Meditec A + Connect grid system	2,3	



CE

Az Ecophon mennyezeti rendszerek CE-jelöléssel rendelkeznek az EN 13964:2014 harmonizált európai szabvány szerint. A CE-jelöléssel ellátott építési termékekre teljesítménynyilatkozat (Declaration of Performance - DOP) vonatkozik, amely lehetővé teszi az ügyfelek és a felhasználók számára, hogy könnyen összehasonlítsák az európai piacon kapható termékek teljesítményét.

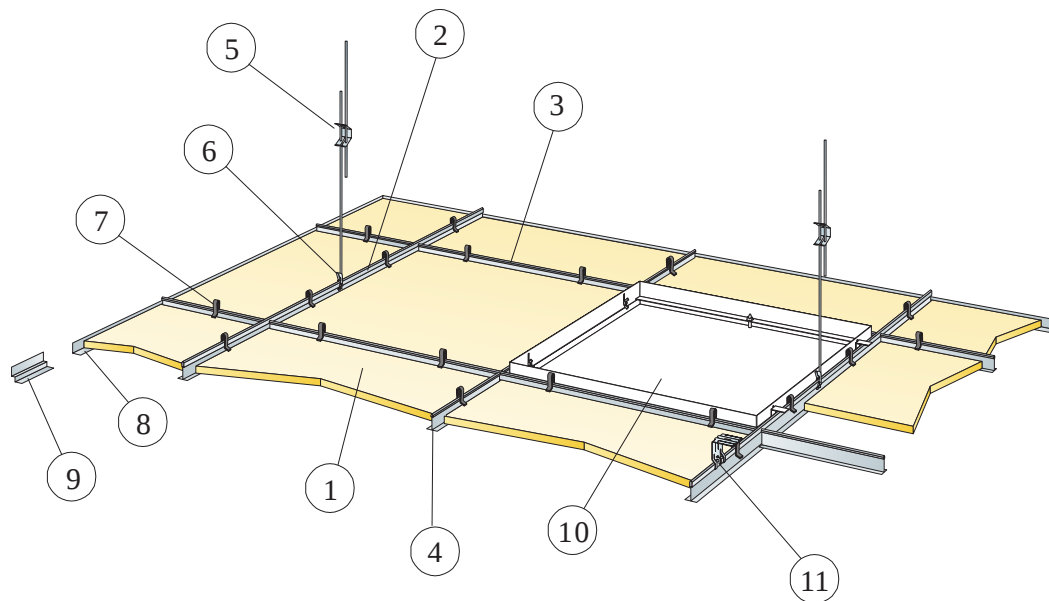

© Saint-Gobain Ecophon AB

QUANTITY SPECIFICATION (EXCL. WASTAGE)

	Size, mm	
	600x600	1200x600
1 Hygiene Meditec A	2,8/m ²	1,4/m ²
2 Connect T24 fő tartóelem, középpontja 1200 mm-es távolságban rögzítve	0,9m/m ²	0,9m/m ²
3 Connect T24 Cross T-idom, L=1200 mm, középpontja 600 mm-es távolságban rögzítve	1,7m/m ²	1,7m/m ²
4 Connect T24 Cross T-idom L=600 mm	0,9m/m ²	-
5 Connect állítható akasztó, középpontja 1200 mm-es távolságban rögzítve (max. távolság a faltól 600 mm)	0,7/m ²	0,7/m ²
6 Connect akasztóklipsz (nem használható uszodai környezetben)	0,7/m ²	0,7/m ²
7 Connect Universal klipsz	11/m ²	7/m ²
8 Alt. Connect sarokszegély, rögzítés c300 mm	kérés szerint	
9 Alt. Connect Shadow-line szegély, rögzítés c300	kérés szerint	
10 Connect szerelőnyílás	kérés szerint	
11 Közvetlen telepítéshez: Connect direkt konzol, középpontja 1200 mm-es távolságban rögzítve	0,7/m ²	0,7/m ²
Δ A rendszer minimális teljes mélysége, állítható akasztóval és klipsszel: 150 mm, közvetlen rögzítéssel, klipsz nélkül: 50 mm.	-	-
δ Min. szerelési mélység: Klipsszel: 150 mm, Klipsz nélkül: 100 mm.	-	-

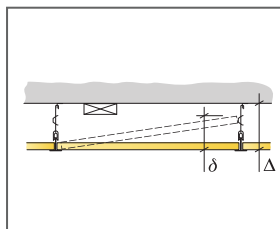

See Quantity Specification

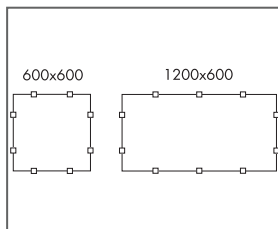

Arrangement of clips

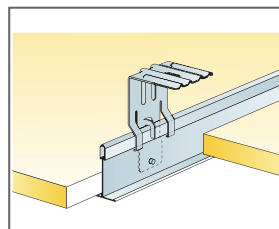

Suspension with Connect Direct Bracket

Size, mm	Max live load [N]	Min load bearing capacity [N]
600x600x15	50	160
1200x600x15	50	160

Live load/load bearing capacity

Ecophon Hygiene Meditec™ E

Az Ecophon Hygiene Meditec™ E süllyesztett, látható ráccsal és csempeszerű élkialakítással készül, és olyan száraz területeken használható, ahol rendszeres fertőtlenítésre és/vagy tisztításra van szükség. A felület ellenáll a penészesnek és a baktériumoknak, valamint az általános tisztító- és fertőtlenítőszernek.



Nofotografie UKSH, Lübeck, Germany

ASSORTMENT

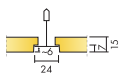

Size, mm	600x600	1200x600
T24	•	•
Thickness (THK)	15	15
Inst. diagr.	M256	M256

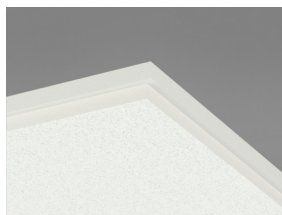

Hygiene Meditec E burkolólap



Hygiene Meditec E C1 metszete
Connect Universal klipsszel



Hygiene Meditec E C1 rendszer

Akusztika



Hangnyelvés:

Teszt eredménye a EN ISO 354 szabvány szerint. Besorolás a EN ISO 11654 szabvány szerint

α_p Tapasztalati hangnyelési együttható

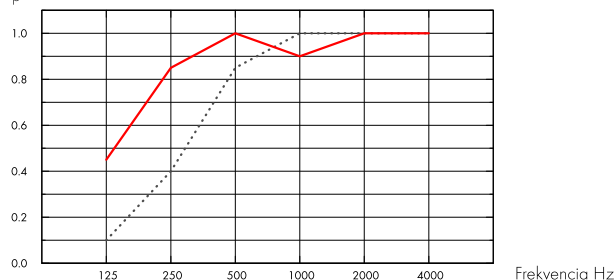

... Hygiene Meditec E 15 mm, 60 mm o.d.s.

— Hygiene Meditec E 15 mm, 200 mm o.d.s.

o.d.s = a rendszer teljes magassága

THK mm	o.d.s. mm	α_p Tapasztalati hangnyelési együttható						α_w	Sound absorption class
		125 Hz	250 Hz	500 Hz	1000 Hz	2000 Hz	4000 Hz		
15	60	0.10	0.40	0.85	1.00	1.00	1.00	0.70	C
15	200	0.45	0.85	1.00	0.90	1.00	1.00	1.00	A

THK mm	o.d.s. mm	NRC	SAA
15	60	0.90	0.87
15	400	0.85	0.89

Beltéri levegőminőség



Eurofins Indoor Air Comfort®

IAC Gold

Francia VOC

A+



Cradle to Cradle Certified®



This product is Cradle to Cradle Certified® at Bronze level (version 4.0).



Material Health

This product has received a C2C Certified Material Health Certificate™ at the Silver level (standard version 4.0). The C2C Certified Material Health Certificate™ is a verification of the health and safety of a product's composition using the Material Health requirements of the Cradle-to-Cradle Certified Product Standard.



Ökológiai lábnyom

	Kg CO ₂ equiv/m ²	Az EPD A1-C4 életciklus szakaszai, az ISO 14025 / EN 15804 szabványnak megfelelően
Hygiene Meditec E	2,37	



Újrahasznosíthatóság

Minimum fogyasztás utáni újrahasznosított tartalom	43%
Újrahasznosíthatóság	Teljes egészében újrahasznosítható



Tűzbiztonság

	Fire standard	Class	A burkolólapok üveggyapot magját az EN ISO 1182 szabvány szerint bevizsgálták és nem éghetőnek minősítették.
Európa	EN 13501-1	A2-s1, d0	



Nedvességállóság

C osztály, 95%-os relatív páratartalom és 30 °C, az EN 13964:2014 szabvány szerint



Külső megjelenés

Fehér 500, legközelebbi NCS színminta S 0500-N, 84%-os fényvisszaverő képesség.



Tisztíthatóság

Standard/Method	Frequency
Dusting	Daily
Wet wiping	Daily
Steam cleaning	1/year
Hydrogen peroxide vapor	•



Felület állóképessége

A terméket az ISO 11998 szabvány szerint tesztelték, és 200 ciklust bír ki.



Vegyszerállóság/fertőtlenítés

			Az ISO 11998 szabvány szerint tesztelve, és ellenáll a következő vegyszereknek vagy fertőtlenítőszernek.
Etanol	Etanol	70%	
Klór	Nátrium-hipoklorit-oldat	2,5%	
Virkon S	Dikálium-peroxodiszulfát; szulfamid sav	1%	
Izopropanol	Izopropil-alkohol	70%	



Penész- és baktériumállóság

Standard/Method	Class	ISO 846 A: 0, ISO 846 C: 0
ISO 846 :2019 method C (for bacterium)	0 (No growth under the microscope)	
ASTM D3273-16 (for fungi)	10 (0% growth on the surface)	



Tisztatér

Standard/Method	Class
ISO 14644	Particle cleanliness class ISO 4
NF S 90-351	Microbiological class M1/area 4
NF S 90-351	Particle elimination kinetics CP(0,5) 5



Hozáférhetőség

A burkolólapok leszerelhetők. Minimális beépítési mélység a szerelési ábra szerint. A burkolólapokat klipszek rögzítik a hatékony tisztítás érdekében. A klipszek könnyen eltávolíthatók a mennyezet felső része felől. Egy könnyen nyitható Connect szerelőnyílás áll rendelkezésre, amely megkönnyíti a mennyezeti nyíláshoz való hozzáférést.



Telepítés

Rögzítés a szerelési ábrák, útmutatók és a segédrajzok szerint. A vágott paneleket Connect Edge tömítőanyaggal kell lezárni.



A rendszer súlya

	kg/m ²	A súlyadatok tájékoztató jellegűek, és változhatnak.
Hygiene Meditec E	1,4	
Hygiene Meditec E + Connect grid system	2,4	



Mechanikai jellemzők

A max. élő terhelésről és a min. teherbírásról, valamint a funkcionális követelményekről és a mechanikai tulajdonságokról szóló táblázatot lásd a www.ecophon.com oldalon.



CE

Az Ecophon mennyezeti rendszerek CE-jelöléssel rendelkeznek az EN 13964:2014 harmonizált európai szabvány szerint. A CE-jelöléssel ellátott építési termékekre teljesítménynyilatkozat (Declaration of Performance - DOP) vonatkozik, amely lehetővé teszi az ügyfelek és a felhasználók számára, hogy könnyen összehasonlítsák az európai piacon kapható termékek teljesítményét.

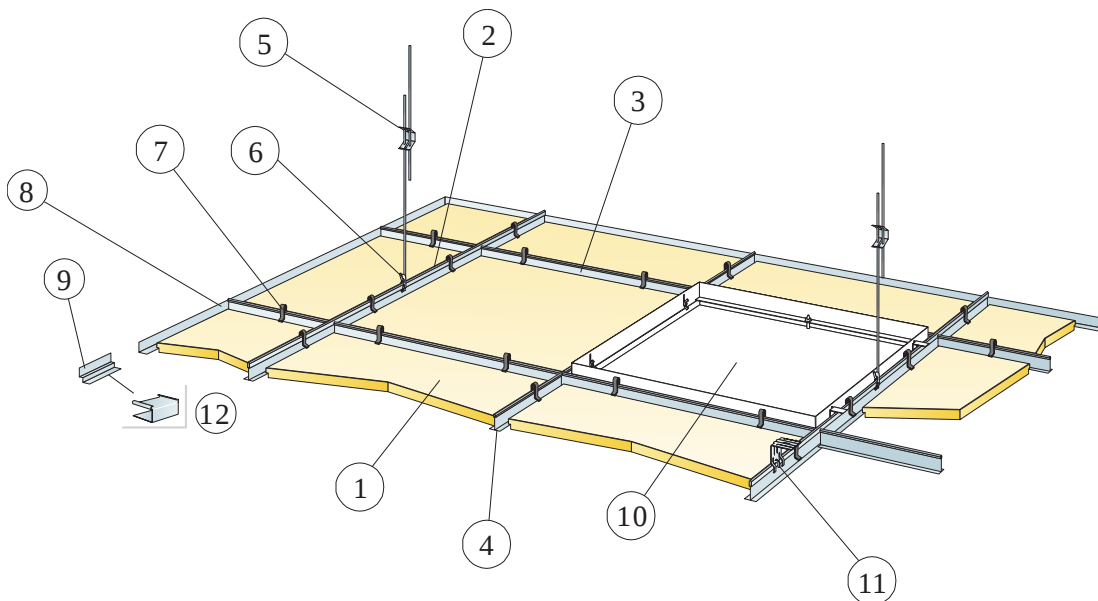

© Saint-Gobain Ecophon AB

QUANTITY SPECIFICATION (EXCL. WASTAGE)

	Size, mm	
	600x600	1200x600
1 Hygiene Meditec E	2,8/m ²	1,4/m ²
2 Connect T24 fő tartóelem, középpontja 1200 mm-es távolságban rögzítve	0,9m/m ²	0,9m/m ²
3 Connect T24 Cross T-idom, L=1200 mm, középpontja 600 mm-es távolságban rögzítve	1,7m/m ²	1,7m/m ²
4 Connect T24 Cross T-idom L=600 mm	0,9m/m ²	-
5 Connect állítható akasztó, középpontja 1200 mm-es távolságban rögzítve (max. távolság a faltól 600 mm)	0,7/m ²	0,7/m ²
6 Connect akasztóklipsz (nem használható uszodai környezetben)	0,7/m ²	0,7/m ²
7 Connect Universal klipsz	11/m ²	7/m ²
8 Alt. Connect sarokszegély, rögzítés c300 mm	kérés szerint	
9 Alt. Connect Shadow-line szegély, rögzítés c300	kérés szerint	
10 Connect szerelőnyílás	kérés szerint	
11 Közvetlen telepítéshez: Connect direkt konzol, középpontja 1200 mm-es távolságban rögzítve	0,7/m ²	0,7/m ²
12 Connect E-dugó (a Connect Shadow-line szegélyhez)	kérés szerint	
Δ A rendszer minimális teljes mélysége, állítható akasztóval és klipszsel: 160 mm, közvetlen rögzítéssel, klipsz nélkül: 60 mm.	-	-
δ Min. szerelési mélység: Klipszsel: 160 mm. Klipsz nélkül: 110 mm.	-	-

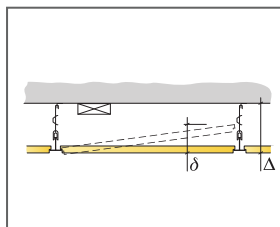

See Quantity Specification

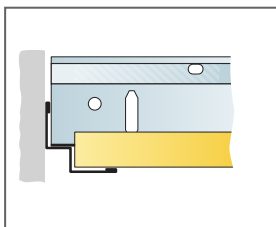

Straight cut and T-profile on top of Connect Shadow-line Trim

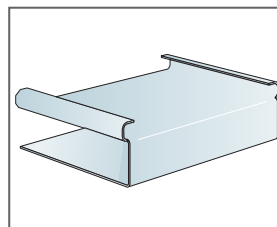

Connect E-plug

Size, mm	Max live load [N]	Min load bearing capacity [N]
600x600x15	50	160
1200x600x15	50	160

Live load/load bearing capacity

Ecophon Hygiene Protec™ A

Az Ecophon Hygiene Protec™ A látható ráccsal rendelkezik, részecsketaszító tulajdonsága miatt olyan steril szobákba ajánljuk, ahol rendszeres fertőtlenítésre és/vagy tisztításra van szükség. A teljesen lezárt abszorberek alacsony kibocsátási szinttel rendelkeznek, így kiváló beltéri levegőminőséget biztosítanak. Ellenállnak a penésznek és a baktériumoknak.



ASSORTMENT

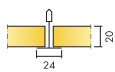

Size, mm	600x600	625x625	1200x600
T24	•	•	•
Thickness (THK)	20	20	20
Inst. diag.	M257	M257 DIN	M257

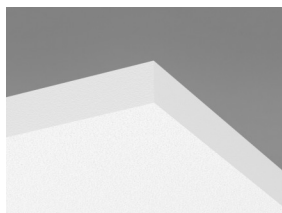

Hygiene Protec A burkolólap



Hygiene Protec A C1 metszete
Connect Hygiene klipsz 20-szal



Hygiene Protec A rendszer

Akuszтика



Hangnyelés:

Vizsgálati eredmények az EN ISO 354 szerint. Osztályozás az EN ISO 11654 szerint, valamint a zajcsökkentési együttható, az NRC és a hangnyelési átlag, az SAA egységes értéke az ASTM C 423 szerint.

$\alpha_{p,r}$ Tapasztalati hangnyelési együttható

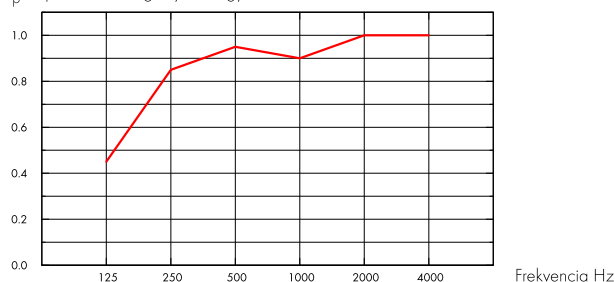

– Hygiene Protec A 20 mm, 200 mm o.d.s.
o.d.s = a rendszer teljes magassága

THK mm	o.d.s. mm	$\alpha_{p,r}$ Tapasztalati hangnyelési együttható						α_w	Sound absorption class
		125 Hz	250 Hz	500 Hz	1000 Hz	2000 Hz	4000 Hz		
20	200	0.45	0.85	0.95	0.90	1.00	1.00	0.95	A

THK mm	o.d.s. mm	NRC	SAA
20	200	0.95	0.98



Beltéri levegőminőség

Eurofins Indoor Air Comfort®

IAC Gold

Francia VOC

A+



Cradle to Cradle Certified®



This product is Cradle to Cradle Certified® at Bronze level (version 4.0).



Material Health

This product has received a C2C Certified Material Health Certificate™ at the Silver level (standard version 4.0). The C2C Certified Material Health Certificate™ is a verification of the health and safety of a product's composition using the Material Health requirements of the Cradle-to-Cradle Certified Product Standard.



Újrahasznosíthatóság

Minimum fogyasztás utáni újrahasznosított tartalom	44%
Újrahasznosíthatóság	Teljes egészében újrahasznosítható



Tűzbiztonság

	Fire standard	Class
Európa	EN 13501-1	A2-s1, d0

A burkolólapok üveggyapot magját az EN ISO 1182 szabvány szerint bevizsgálták és nem éghetőnek minősítették.



Nedvességállóság

C osztály, 95%-os relatív páratartalom és 30 °C, az EN 13964:2014 szabvány szerint



Külső megjelenés

Fehér 500, legközelebbi NCS színminta S 0500-N, 84%-os fényvisszaverő képesség.



Tisztíthatóság

Standard/Method	Frequency
Dusting	Daily
Wet wiping	Weekly
Steam cleaning	4/year
Hydrogen peroxide vapor	•



Felület állóképessége

A terméket az ISO 11998 szabvány szerint tesztelték, és 200 ciklust bír ki.



Vegyszerállóság/fertőtlenítés

Etanol	Etanol	70%
Klór	Nátrium-hipoklorit-oldat	2,5%
Virkon S	Dikálium-peroxodiszulfát; szulfaminsav	1%
Izopropanol	Izopropil-alkohol	70%

Az ISO 11998 szabvány szerint tesztelve, és ellenáll a következő vegyszereknek vagy fertőtlenítőszernek.



Penész- és baktériumállóság

Standard/Method	Class
ISO 846 :2019 method C (for bacterium)	0 (No growth under the microscope)
ASTM D3273-16 (for fungi)	10 (0% growth on the surface)

ISO 846 A: 0, ISO 846 C: 0



Tisztatér

	Standard/Method	Class
ISO 14644	Particle cleanliness class	ISO 3
NF S 90-351	Microbiological class	M1/area 4
NF S 90-351	Particle elimination kinetics	CP(0,5) 1



A rendszer súlya

	kg/m ²	A súlyadatok tájékoztató jellegűek, és változhatnak.
Hygiene Protec A	1,5	
Hygiene Protec A + Connect grid system	2,5	



Telepítés

Rögzítés a szerelési ábrák, útmutatók és a segédrajzok szerint. A vágott paneleket Connect Edge tömítőanyaggal kell lezárni. A réseket megfelelő tömítőanyaggal kell lezárni.



Hozzáférhetőség

A burkolólapok leszerelhetők. Minimális beépítési mélység a szerelési ábra szerint. A burkolólapokat klipszek rögzítik a hatékony tisztítás érdekében. A klipszek könnyen eltávolíthatók a mennyezet felső része felől. Egy könnyen nyitható Connect szerelőnyílás áll rendelkezésre, amely megkönnyíti a mennyezeti nyíláshoz való hozzáférést.



Mechanikai jellemzők

A max. élő terhelésről és a min. teherbírásról, valamint a funkcionális követelményekről és a mechanikai tulajdonságokról szóló táblázatot lásd a www.ecophon.com oldalon.



CE

Az Ecophon mennyezeti rendszerek CE-jelöléssel rendelkeznek az EN 13964:2014 harmonizált európai szabvány szerint. A CE-jelöléssel ellátott építési termékekre teljesítménynyilatkozat (Declaration of Performance - DOP) vonatkozik, amely lehetővé teszi az ügyfelek és a felhasználók számára, hogy könnyen összehasonlítsák az európai piacon kapható termékek teljesítményét.

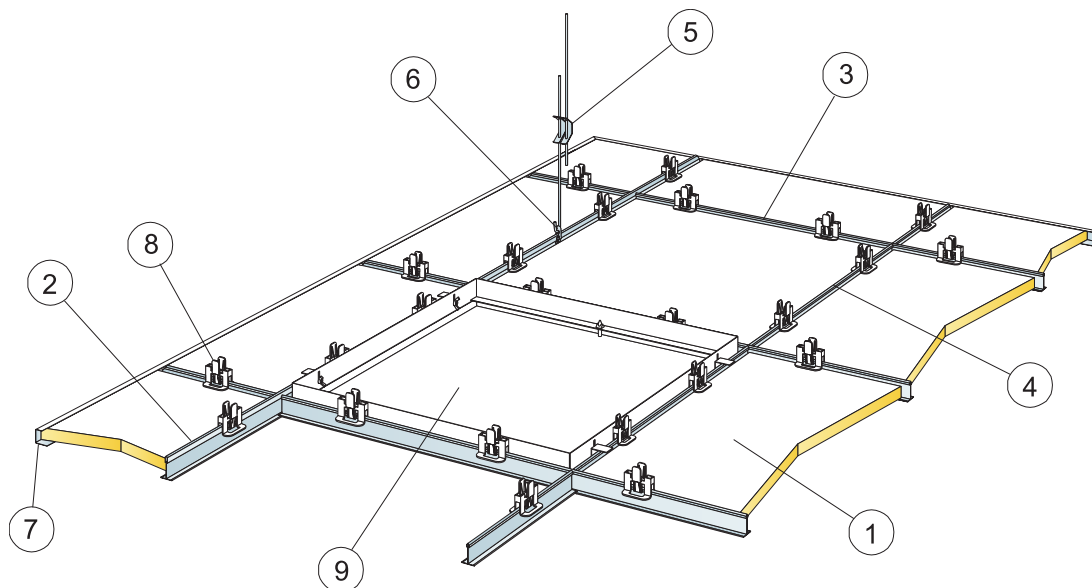

© Saint-Gobain Ecophon AB

QUANTITY SPECIFICATION (EXCL. WASTAGE)

	Size, mm	
	600x600	1200x600
1 Hygiene Protec A	2,8/m ²	1,4/m ²
2 Connect T24 fő tartóelem, középpontja 1200 mm-es távolságban rögzítve	0,9m/m ²	0,9m/m ²
3 Connect T24 Cross T-idom, L=1200 mm, középpontja 600 mm-es távolságban rögzítve	1,7m/m ²	1,7m/m ²
4 Connect T24 Cross T-idom L=600 mm	0,9m/m ²	-
5 Connect állítható akasztó, középpontja 1200 mm-es távolságban rögzítve (max. távolság a faltól 600 mm)	0,7/m ²	0,7/m ²
6 Connect akasztóklipsz (nem használható uszodai környezetben)	0,7/m ²	0,7/m ²
7 Connect Channel szegély, rögzítve c300	kérés szerint	
8 Connect Hygiene klipsz 20	11/m ²	7/m ²
9 Connect szerelőnyílás	kérés szerint	
Δ A rendszer minimális teljes mélysége: 150 mm	-	-
δ Min. szerelési mélység: 150 mm	-	-

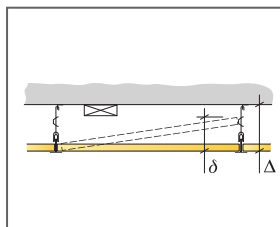

See Quantity Specification

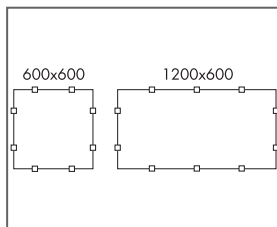

Arrangement of clips

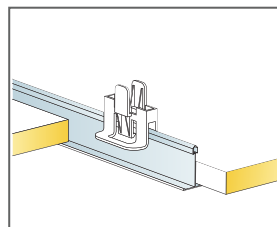

Connect Hygiene Clips for keeping tiles in position

Size, mm	Max live load [N]	Min load bearing capacity [N]
600x600x20	50	160
1200x600x20	50	160

Live load/load bearing capacity

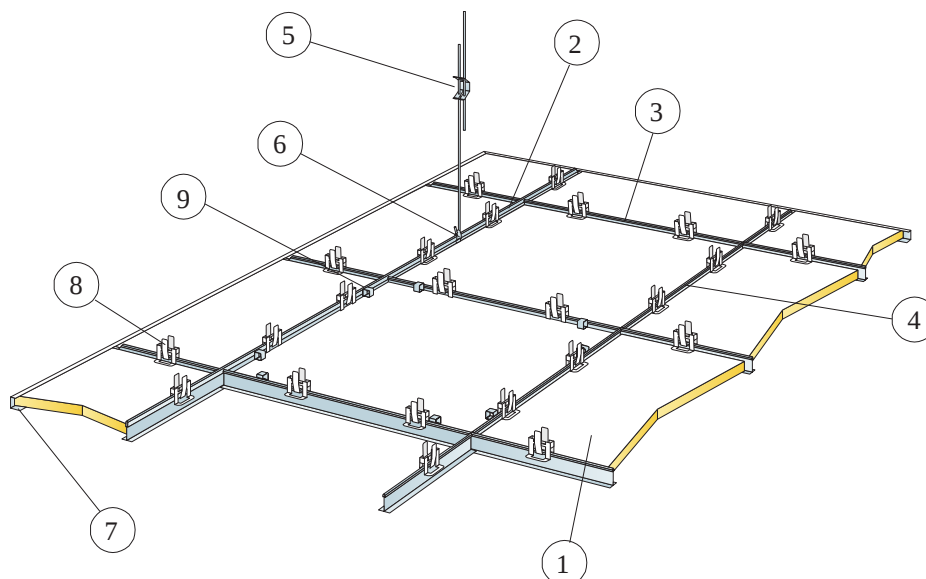

© Saint-Gobain Ecophon AB

QUANTITY SPECIFICATION (EXCL. WASTAGE)

	Size, mm
	625x625
1	2,6/m ²
2 Connect T24 fő tartóelem, középpontja 1250 mm-es távolságban rögzítve	0,8m/m ²
3 Connect T24 Cross T-idom, L=1250 mm, középpontja 625 mm-es távolságban rögzítve DIN-hez (csak fehér profilok)	1,6m/m ²
4 Connect T24 Cross T-idom L=625 mm DIN-hez (csak fehér profilok)	0,8m/m ²
5 Connect állítható akasztó, középpontja 1250 mm-es távolságban rögzítve (max. távolság a faltól 600 mm)	0,7/m ²
6 Connect akasztóklipsz (nem használható uszodai környezetben)	0,7/m ²
7 Connect Channel szegély, rögzítve c300	kérés szerint
8 Connect Hygiene klipsz 20	10/m ²
9 Connect Demo klipsz 20 C4, (ahol hozzáférésre van szükség)	kérés szerint
Δ A rendszer minimális teljes mélysége: 150 mm	-
δ Min. szerelési mélység: 150 mm	-

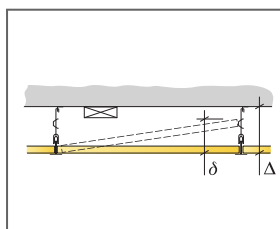

See Quantity Specification

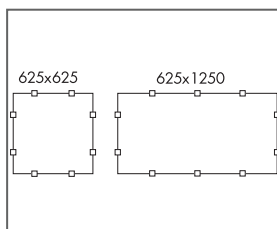

Arrangement of clips

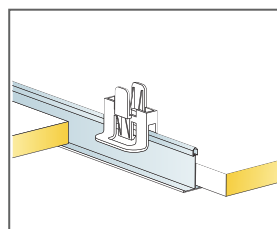

Connect Hygiene Clips for keeping tiles in position

Size, mm	Max live load (N)	Min load bearing capacity (N)
625x625x20	35	160

Live load/load bearing capacity

Ecophon Hygiene Protec™ Ds

Az Ecophon Hygiene Protec™ Ds rejtett ráccsal rendelkezik, részecsketaszító tulajdonságai miatt olyan steril szobákba ajánljuk, ahol rendszeres fertőtlenítésre és/vagy tisztításra van szükség. A teljesen lezárt abszorberek alacsony kibocsátási szinttel rendelkeznek, így kiváló beltéri levegőminőséget biztosítanak. Ellenállnak a penészek és a baktériumoknak.



Pharma Labor-Vorbereitung, Greven, Germany

ASSORTMENT

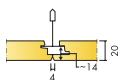

Size, mm	600x600	1200x600
T24	•	•
Thickness (THK)	20	20
Inst. diagr.	M615	M615

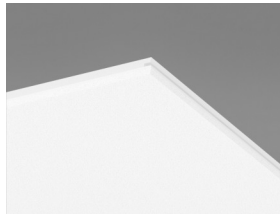

Hygiene Protec Ds burkolólap

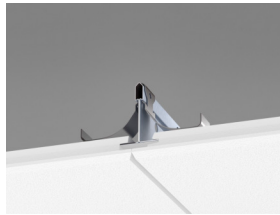

Hygiene Protec ds C1 metszete
Connect Hold Down Clip Ds-szel



Lezárt csatlakozás a falhoz

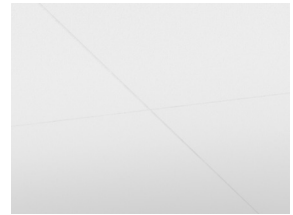

Hygiene Protec Ds C1 rendszer

Akuszтика



Hangnyelés:

Vizsgálati eredmények az EN ISO 354 szerint. Osztályozás az EN ISO 11654 szerint, valamint a zajcsökkentési együttható, az NRC és a hangnyelési átlag, az SAA egységes értéke az ASTM C 423 szerint.

$\alpha_{p,r}$ Tapasztalati hangnyelési együttható

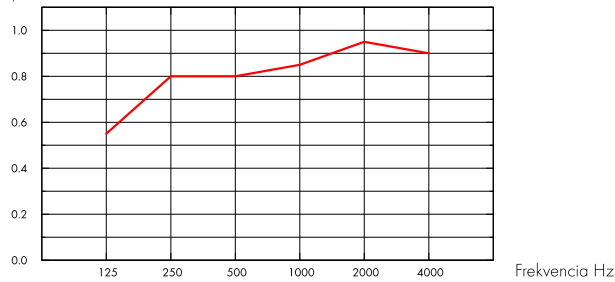

– Hygiene Protec Ds 20 mm, 200 mm o.d.s.
o.d.s = a rendszer teljes magassága

THK mm	o.d.s. mm	$\alpha_{p,r}$ Tapasztalati hangnyelési együttható						α_{w}	Sound absorption class
		125 Hz	250 Hz	500 Hz	1000 Hz	2000 Hz	4000 Hz		
20	200	0.55	0.80	0.80	0.85	0.95	0.90	0.85	B

THK mm	o.d.s. mm	NRC	SAA
20	200	0.85	0.85



Beltéri levegőminőség

Eurofins Indoor Air Comfort®	IAC Gold
Francia VOC	A+



Cradle to Cradle Certified®



This product is Cradle to Cradle Certified® at Bronze level (version 4.0).



Material Health

This product has received a C2C Certified Material Health Certificate™ at the Silver level (standard version 4.0). The C2C Certified Material Health Certificate™ is a verification of the health and safety of a product's composition using the Material Health requirements of the Cradle-to-Cradle Certified Product Standard.



Ökológiai lábnyom

	Kg CO ₂ equiv/m ²	Az EPD A1-C4 életciklus szakaszai, az ISO 14025 / EN 15804 szabványnak megfelelően
Hygiene Protec Ds	7,06	



Újrahasznosíthatóság

Minimum fogyasztás utáni újrahasznosított tartalom	47%
Újrahasznosíthatóság	Teljes egészében újrahasznosítható



Tűzbiztonság

	Fire standard	Class
Európa	EN 13501-1	A2-s1, d0

A burkolólapok üvegyapot magját az EN ISO 1182 szabvány szerint bevizsgálták és nem éghetőnek minősítették.



Nedvességállóság

C osztály, 95%-os relatív páratartalom és 30 °C, az EN 13964:2014 szabvány szerint



Külső megjelenés

Fehér 500, legközelebbi NCS színminta S 0500-N, 84%-os fényvisszaverő képesség.



Tisztíthatóság

Standard/Method	Frequency
Dusting	Daily
Wet wiping	Weekly
Steam cleaning	4/year
Hydrogen peroxide vapor	•



Felület állóképessége

A terméket az ISO 11998 szabvány szerint tesztelték, és 200 ciklust bír ki.



Vegyszerállóság/fertőtlenítés

Etanol	Etanol	70%
Klór	Nátrium-hipoklorit-oldat	2,5%
Virkon S	Dikálium-peroxodiszulfát; szulfaminsav	1%
Izopropanol	Izopropil-alkohol	70%

Az ISO 11998 szabvány szerint tesztelve, és ellenáll a következő vegyszereknek vagy fertőtlenítőszernek.



Penész- és baktériumállóság

Standard/Method	Class
ISO 846 :2019 method C (for bacterium)	0 (No growth under the microscope)
ASTM D3273-16 (for fungi)	10 (0% growth on the surface)

ISO 846 A: 0, ISO 846 C: 0



Tisztatér

	Standard/Method	Class
ISO 14644	Particle cleanliness class	ISO 3
NF S 90-351	Microbiological class	M1/area 4
NF S 90-351	Particle elimination kinetics	CP(0,5) 1



Hozáférhetőség

A burkolólapok leszerelhetők.



Telepítés

Rögzítés a szerelési ábrák, útmutatók és a segédrajzok szerint. A vágott paneleket Connect Edge tömítőanyaggal kell lezárni.



A rendszer súlya

	kg/m ²	A súlyadatok tájékoztató jellegűek, és változhatnak.
Hygiene Protec Ds	2,9	
Hygiene Protec Ds + Connect grid system	3,8	



Mechanikai jellemzők

A max. élő terhelésről és a min. teherbírásról, valamint a funkcionális követelményekről és a mechanikai tulajdonságokról szóló táblázatot lásd a www.ecophon.com oldalon.



CE

Az Ecophon mennyezeti rendszerek CE-jelöléssel rendelkeznek az EN 13964:2014 harmonizált európai szabvány szerint. A CE-jelöléssel ellátott építési termékekre teljesítménynyilatkozat (Declaration of Performance - DOP) vonatkozik, amely lehetővé teszi az ügyfelek és a felhasználók számára, hogy könnyen összehasonlítsák az európai piacon kapható termékek teljesítményét.

INSTALLATION DIAGRAM (M615) FOR ECOPHON HYGIENE PROTECT™ DS. SUSPENDED INSTALLATION

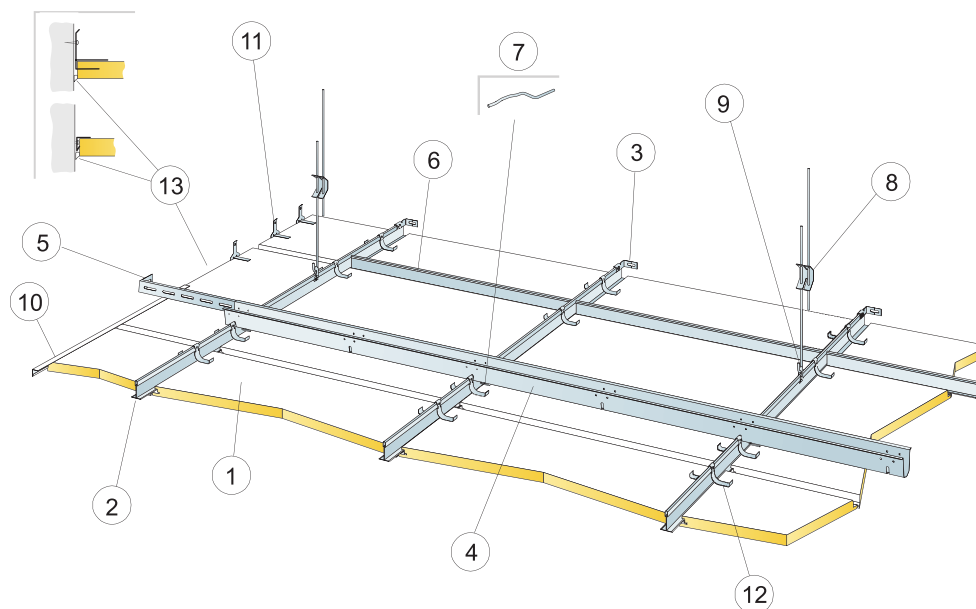

© Saint-Gobain Ecophon AB

QUANTITY SPECIFICATION (EXCL. WASTAGE)

	Size, mm	
	600x600	1200x600
1 Hygiene Protec Ds	2,8/m ²	1,4/m ²
2 Connect T24 Main Runner Pl, installed at 600 mm centres	1,7m/m ²	1,7m/m ²
3 Connect fali konzol T-profilokhoz	1/suspended row of Main runner	
4 Connect Space Bar, installed at 1500 mm centres (max. distance from wall 300 mm)	0,7m/m ²	0,7m/m ²
5 Connect fali konzol, L=700 mm, a Connect rácsrúdhöz	1/row of Space bar	
6 Connect T24 Cross T-idom L=600 mm	2/row of Main runner	
7 Connect rácsrúdszelvény, illesztésenként egy-egy fő tartóelem/Connect rácsrúd	1,4/m ²	1,4/m ²
8 Connect állítható akasztó, középpontja 1200 mm-es távolságban rögzítve (max. távolság a faltól 600 mm)	0,7/m ²	0,7/m ²
9 Connect akasztóklipsz (nem használható uszodai környezetben)	0,7/m ²	0,7/m ²
10 Alt. Connect Frieze szegély, rögzítés c300 mm	kérés szerint	
11 Connect Frieze konzol, középpontja 500 mm-es távolságban rögzítve. Minimális szabad mélység a burkolólap felett 150 mm.	2/cut tile with one bearing edge	3/cut tile with one bearing edge
12 Connect Ds leszorító klipsz	2/tile, 50-100 mm from corners	3/tile, 50-100 mm from corners
13 Hézagtömítő (nem az Ecophon szállítja)	kérés szerint	
Δ A rendszer minimális teljes mélysége: 170 mm	-	-
δ Min. szerelési mélység: 30 mm	-	-

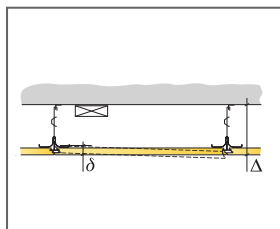

See Quantity Specification

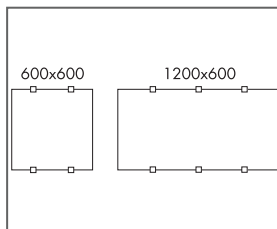

Arrangement of clips

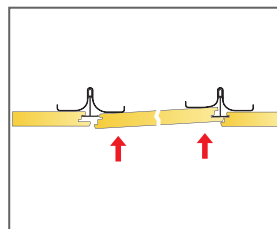

Demounting of tile from below

Size, mm	Max live load [N]	Min load bearing capacity [N]
600x600x20	30	160
1200x600x20	30	160

Live load/load bearing capacity

Ecophon Hygiene Protec™ Air

A

Az Ecophon Hygiene Protec™ Air A látható ráccsal rendelkezik, részecsketaszító tulajdonsága miatt olyan steril szobákba ajánljuk, ahol rendszeres fertőtlenítésre és/vagy tisztításra van szükség. Alkalmas a légnyomás-szabályozást igénylő terekben. Ellenállnak penészeknek és baktériumoknak, valamint hidrogén-peroxid-gőzzel tisztíthatók.



Beiersdorf, Hamburg, Germany

ASSORTMENT

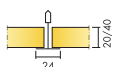

Size, mm	600x600	600x600	1200x600	1200x600
T24	•	•	•	•
Thickness (THK)	20	40	20	40
Inst. diagr.	M469	M469	M469	M469

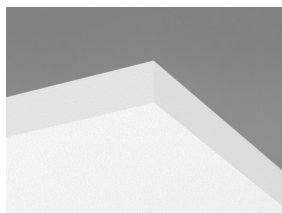

Hygiene Protec Air A burkolólap

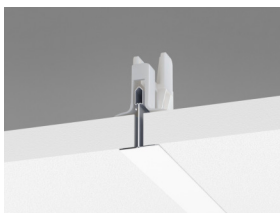
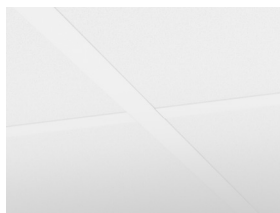
Hygiene Protec Air A C1 metszete
Connect Hygiene klipsz 20-szal

Hygiene Protec Air A C1 rendszer

Akuszтика



Hangnyelvés:

Teszt eredménye a EN ISO 354 szabvány szerint. Besorolás a EN ISO 11654 szabvány szerint

α_p Tapasztalati hangnyelési együttható

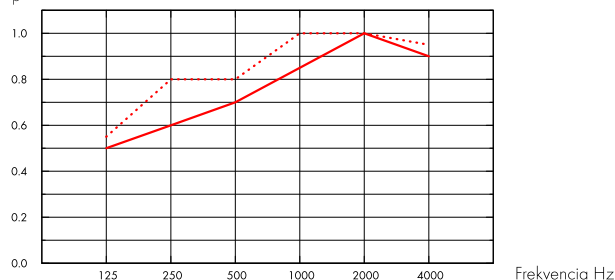

— Hygiene Protec Air A 20 mm, 200 mm o.d.s.

⋯ Hygiene Protec Air A 40 mm, 200 mm o.d.s.

o.d.s = a rendszer teljes magassága

THK mm	o.d.s. mm	α_p Tapasztalati hangnyelési együttható						α_w	Sound absorption class
		125 Hz	250 Hz	500 Hz	1000 Hz	2000 Hz	4000 Hz		
20	200	0.50	0.60	0.70	0.85	1.00	0.90	0.80	B
40	200	0.55	0.80	0.80	1.00	1.00	0.95	0.90	A

THK mm	o.d.s. mm	NRC	SAA
20	200	0.80	0.81
40	200	0.90	0.92

Beltéri levegőminőség



Eurofins Indoor Air Comfort®

IAC Gold

Francia VOC

A+



Ökológiai lábnyom



Kg CO₂ equiv/m²

Hygiene Protec Air A

4,45

Az EPD A1-C4 életciklus szakaszai, az ISO 14025 / EN 15804 szabványnak megfelelően

Újrahasznosíthatóság



Minimum fogyasztás utáni
újrahasznosított tartalom

38%

Újrahasznosíthatóság

Teljes egészében
újrahasznosítható



Tűzbiztonság

	Fire standard	Class
Európa	EN 13501-1	A2-s1, d0

A burkolólapok üvegyapot magját az EN ISO 1182 szabvány szerint bevizsgálták és nem éghetőnek minősítették.



Nedvességállóság

C osztály, 95%-os relatív páratartalom és 30 °C, az EN 13964:2014 szabvány szerint



Külső megjelenés

Fehér 500, legközelebbi NCS színminta S 0500-N, 84%-os fényvisszaverő képesség.



Tisztíthatóság

Standard/Method	Frequency
Dusting	Daily
Wet wiping	Weekly
Steam cleaning	4/year
Hydrogen peroxide vapor	•



Felület állóképessége

A terméket az ISO 11998 szabvány szerint tesztelték, és 200 ciklust bír ki.



Vegyszerállóság/fertőtlenítés

Etanol	Etanol	70%
Klór	Nátrium-hipoklorit-oldat	2,5%
Virkon S	Dikálium-peroxodiszulfát; szulfaminsav	1%
Izopropanol	Izopropil-alkohol	70%

Az ISO 11998 szabvány szerint tesztelve, és ellenáll a következő vegyszereknek vagy fertőtlenítőszernek.



Penész- és baktériumállóság

Standard/Method	Class
ISO 846 :2019 method C (for bacterium)	0 (No growth under the microscope)
ASTM D3273-16 (for fungi)	10 (0% growth on the surface)

ISO 846 A: 0, ISO 846 C: 0



Tisztatér

	Standard/Method	Class
ISO 14644	Particle cleanliness class	ISO 3
NF S 90-351	Microbiological class	M1/area 4
NF S 90-351	Particle elimination kinetics	CP(0,5) 1



Légáteresztés

Protec Air A 20 mm	Positive pressure m ³ /(h x m ²)	Negative pressure m ³ /(h x m ²)	Positive pressure L/s/m ²	Negative pressure L/s/m ²	Protec Air A 40 mm	Positive pressure m ³ /(h x m ²)	Negative pressure m ³ /(h x m ²)	Positive pressure L/s/m ²	Negative pressure L/s/m ²	Air leak rate measured at positive respective negative room pressure up to 50 Pa (Q50) EN ISO 9972 :2015
10 (Pa)	16,1	15,0	4,0	4,2	10 (Pa)	14,6	16,9	4,0	4,7	
20 (Pa)	27,9	22,1	7,8	6,1	20 (Pa)	25,7	26,5	7,1	7,4	
30 (Pa)	38,5	27,7	10,7	7,7	30 (Pa)	35,8	34,4	9,9	9,6	
40 (Pa)	48,4	32,5	13,4	9,0	40 (Pa)	45,2	41,4	12,6	11,5	
50 (Pa) /Q50	57,8	36,8	16,1	10,2	50 (Pa) /Q50	54,3	47,8	15,1	13,3	



Hozáférhetőség

A burkolólapok leszerelhetők. Minimális beépítési mélység a szerelési ábra szerint. A burkolólapokat klipszek rögzítik a hatékony tisztítás érdekében. A klipszek könnyen eltávolíthatók a mennyezet felső része felől. Egy könnyen nyitható Connect szerelőnyílás áll rendelkezésre, amely megkönnyíti a mennyezeti nyíláshoz való hozzáférést.



Telepítés

Rögzítés a szerelési ábrák, útmutatók és a segédrajzok szerint. A vágott paneleket Connect Edge tömítőanyaggal kell lezárni.



A rendszer súlya

	kg/m ²	A súlyadatok tájékoztató jellegűek, és változhatnak.
Hygiene Protec Air A 20 mm	2,0	
Hygiene Protec Air A 20 mm + Connect grid system	3,0	
Hygiene Protec Air A 40 mm	3,0	
Hygiene Protec Air A 40 mm + Connect grid system	4,0	



Mechanikai jellemzők

A max. élő terhelésről és a min. teherbírásról, valamint a funkcionális követelményekről és a mechanikai tulajdonságokról szóló táblázatot lásd a www.ecophon.com oldalon.



CE

Az Ecophon mennyezeti rendszerek CE-jelöléssel rendelkeznek az EN 13964:2014 harmonizált európai szabvány szerint. A CE-jelöléssel ellátott építési termékekre teljesítménynyilatkozat (Declaration of Performance - DOP) vonatkozik, amely lehetővé teszi az ügyfelek és a felhasználók számára, hogy könnyen összehasonlítsák az európai piacon kapható termékek teljesítményét.

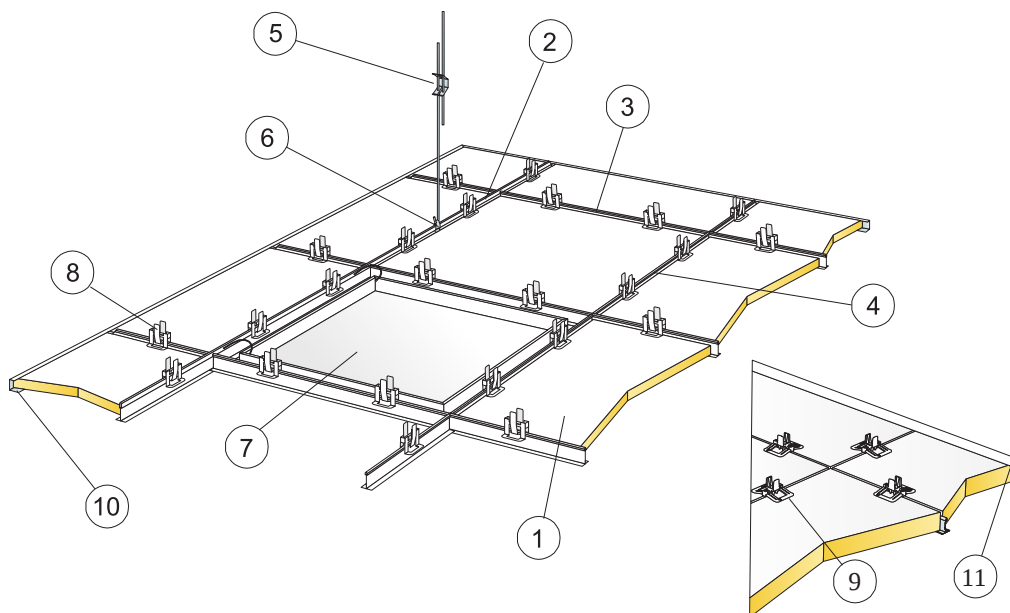

© Saint-Gobain Ecophon AB

QUANTITY SPECIFICATION (EXCL. WASTAGE)

	Size, mm	
	600x600	1200x600
1 Hygiene Protec Air A	2,8/m ²	1,4/m ²
2 Connect T24 fő tartóelem, középpontja 1200 mm-es távolságban rögzítve	0,9m/m ²	0,9m/m ²
3 Connect T24 Cross T-idom, L=1200 mm, középpontja 600 mm-es távolságban rögzítve	1,7m/m ²	1,7m/m ²
4 Connect T24 Cross T-idom L=600 mm	0,9m/m ²	-
5 Connect állítható akasztó, középpontja 1200 mm-es távolságban rögzítve (max. távolság a faltól 600 mm)	0,7/m ²	0,7/m ²
6 Connect akasztóklipsz (nem használható uszodai környezetben)	0,7/m ²	0,7/m ²
7 Connect szerelőnyílás C3	kérés szerint	
8 Connect Hygiene klipsz 20	11/m ²	7/m ²
9 Connect Hygiene klipsz 40	11/m ²	7/m ²
10 Connect Channel szegély, rögzítés c300 mm (20 mm-es vastagság esetén)	kérés szerint	
11 Connect Channel szegély, rögzítés c300 mm (40 mm-es vastagság esetén)	kérés szerint	
Connect Edge Sealant	kérés szerint	
Δ A rendszer minimális teljes mélysége: 150 mm	-	-
δ Min. szerelési mélység 20 mm: 150 mm	-	-
δ Min. szerelési mélység 40 mm: 170 mm	-	-

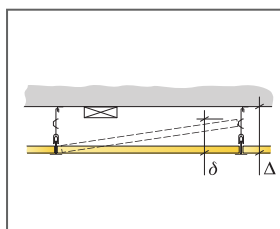

See Quantity Specification

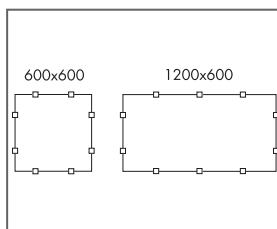

Arrangement of clips

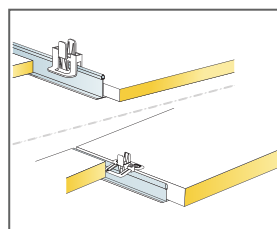

Clip for keeping tiles in place for 20/40 mm tiles

Size, mm	Max live load [N]	Min load bearing capacity [N]
600x600x20	50	160
600x600x40	50	160
1200x600x20	50	160
1200x600x40	50	160

Live load/load bearing capacity

Ecophon Hygiene Performance™ A

Az Ecophon Hygiene Performance™ A alkalmas párás helyiségekbe, és ellenáll az erőteljes tisztításnak, például a rendszeres gőzölésnek és a magas/alacsony nyomású mosásnak. Felülete ellenáll az általános tisztító- és fertőtlenítőszernek.



ASSORTMENT

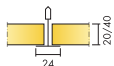

Size, mm	600x600	600x600	1200x600	1200x600
T24	•	•	•	•
Thickness (THK)	20	40	20	40
Inst. diag.	M395C3, M266C4	M395C3, M266C4	M395C3, M266C4	M395C3, M266C4

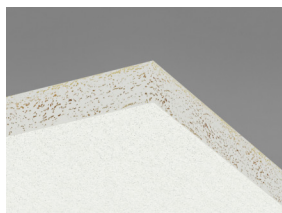

Hygiene Performance A burkolólap



Hygiene Performance A C3 metszet
Connect Hygiene klipsz 20-szal

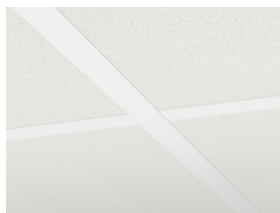

Hygiene Performance A rendszer

Akusztika



Hangnyelvés:

Teszt eredménye a EN ISO 354 szabvány szerint. Besorolás a EN ISO 11654 szabvány szerint

α_p Tapasztalati hangnyelési együttható

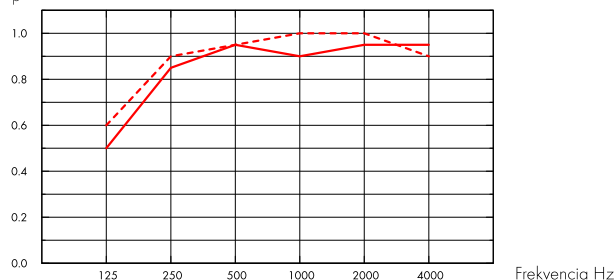

— Hygiene Performance A 20 mm, 200 mm o.d.s.

- - - Hygiene Performance A 40 mm, 200 mm o.d.s.

o.d.s = a rendszer teljes magassága

THK mm	o.d.s. mm	α_p Tapasztalati hangnyelési együttható						α_w	Sound absorption class
		125 Hz	250 Hz	500 Hz	1000 Hz	2000 Hz	4000 Hz		
20	200	0.50	0.85	0.95	0.90	0.95	0.95	A	
40	200	0.60	0.90	0.95	1.00	1.00	0.90	A	

THK mm	o.d.s. mm	NRC	SAA
20	200	0.90	0.92
40	200	0.95	0.96

Beltéri levegőminőség



Eurofins Indoor Air Comfort®

IAC Gold

Francia VOC

A+



Cradle to Cradle Certified®



This product is Cradle to Cradle Certified® at Bronze level (version 4.0).



Material Health

This product has received a C2C Certified Material Health Certificate™ at the Silver level (standard version 4.0). The C2C Certified Material Health Certificate™ is a verification of the health and safety of a product's composition using the Material Health requirements of the Cradle-to-Cradle Certified Product Standard.



Ökológiai lábnyom

	Kg CO ₂ equiv/m ²
Hygiene Performance A 20 mm	2,56
Hygiene Performance A 40 mm	4,22

Az EPD A1-C4 életciklus szakaszai, az ISO 14025 / EN 15804 szabványnak megfelelően



Újrahasznosíthatóság

Minimum fogyasztás utáni újrahasznosított tartalom	47%
Újrahasznosíthatóság	Teljes egészében újrahasznosítható



Tűzbiztonság

	Fire standard	Class
Európa	EN 13501-1	A2-s1, d0

A burkolólapok üvegyapot magját az EN ISO 1182 szabvány szerint bevizsgálták és nem éghetőnek minősítették.



Nedvességállóság

D osztály, 97%-os relatív páratartalom és 50 °C, az EN 13964:2014 szabvány szerint



Külső megjelenés

Fehér 500, legközelebbi NCS színminta S 0500-N, 84%-os fényvisszaverő képesség.



Tisztíthatóság

Standard/Method	Frequency
Dusting	Daily
Wet wiping	Weekly
Steam cleaning	4/year
Low pressure cleaning	2/year
High pressure cleaning	2/year
Hydrogen peroxide vapor	•



Felület állóképessége

A terméket az ISO 11998 szabvány szerint tesztelték, és 200 ciklust bír ki.



Vegyszerállóság/fertőtlenítés

Aktiklór plusz	NaDCC (nátrium-diklór-izocianurát)	1%
LifeClean	Klór-dioxid	Hígítatlan
Etanol	Etanol	70%
Klór	Nátrium-hipoklorit-oldat	2,5%
Virkon S	Dikálium-peroxodiszulfát; szulfamidsav	1%
Izopropanol	Izopropil-alkohol	70%
Oxivir Excel	Hidrogén-peroxid	0,5%
Sumabac D10	Kvaterner ammóniumvegyület, nátrium-karbonát	1%
Suredis VT1	n-(3-aminopropil)-n- dodecilpropan-1,3-diamin	1%
Enduro Chlor VE5	Kálium-hidroxid	1,5%
Acipusfoam VF59	Salétromsav	5%

Az ISO 11998 szabvány szerint tesztelve, és ellenáll a következő vegyszereknek vagy fertőtlenítőszernek.



Penész- és baktériumállóság

Standard/Method	Class
ISO 846 :2019 method C (for bacterium)	0 (No growth under the microscope)
ASTM D3273-16 (for fungi)	10 (0% growth on the surface)

ISO 846 A: 0, ISO 846 C: 0



Tisztatér

Standard/Method	Class
ISO 14644	Particle cleanliness class ISO 4
NF S 90-351	Microbiological class M1/area 4
NF S 90-351	Particle elimination kinetics CP(0,5) 5



Hozáférhetőség

A burkolólapok leszerelhetők. Minimális beépítési mélység a szerelési ábra szerint. A burkolólapokat klipszek rögzítik a hatékony tisztítás érdekében. A klipszek könnyen eltávolíthatók a mennyezet felső része felől. Egy könnyen nyitható Connect szerelőnyílás áll rendelkezésre, amely megkönnyíti a mennyezeti nyíláshoz való hozzáférést.



Telepítés

Rögzítés a szerelési ábrák, útmutatók és a segédrajzok szerint. A vágott paneleket Connect Edge tömítőanyaggal kell lezárni. A réseket megfelelő tömítőanyaggal kell lezárni.



A rendszer súlya

	kg/m ²
Hygiene Performance A 20 mm	1,6
Hygiene Performance A 20 mm + Connect grid system	2,6
Hygiene Performance A 40 mm	2,6
Hygiene Performance A 40 mm + Connect grid system	3,6

A súlyadatok tájékoztató jellegűek, és változhatnak.



Mechanikai jellemzők

A max. élő terhelésről és a min. teherbírásról, valamint a funkcionális követelményekről és a mechanikai tulajdonságokról szóló táblázatot lásd a www.ecophon.com oldalon.



CE

Az Ecophon mennyezeti rendszerek CE-jelöléssel rendelkeznek az EN 13964:2014 harmonizált európai szabvány szerint. A CE-jelöléssel ellátott építési termékekre teljesítménynyilatkozat (Declaration of Performance - DOP) vonatkozik, amely lehetővé teszi az ügyfelek és a felhasználók számára, hogy könnyen összehasonlítsák az európai piacon kapható termékek teljesítményét.

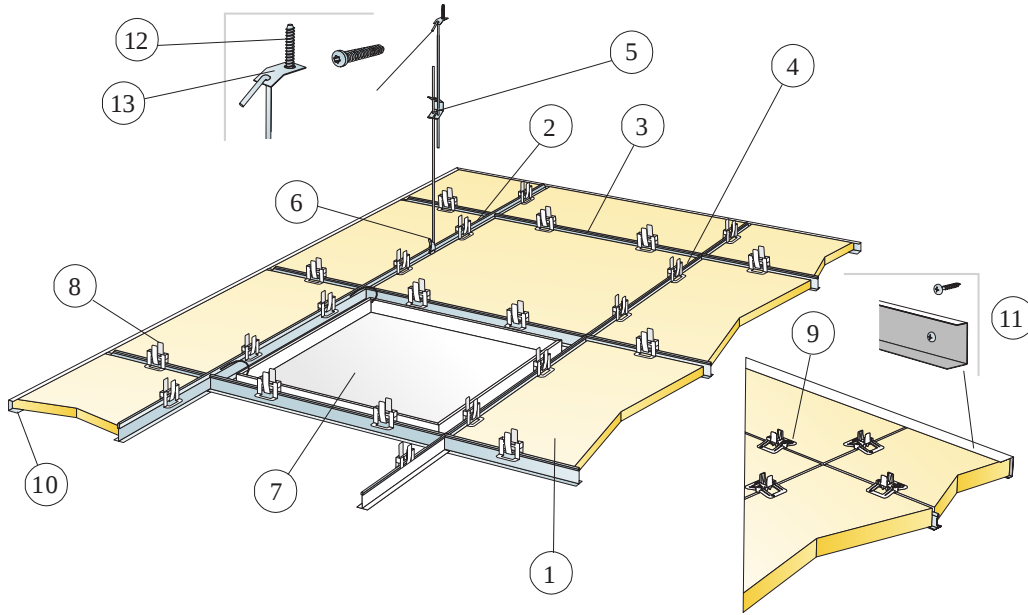

© Saint-Gobain Ecophon AB

QUANTITY SPECIFICATION (EXCL. WASTAGE)

	Size, mm	
	600x600	1200x600
1 Hygiene Performance A	2,8/m ²	1,4/m ²
2 Connect T24 C3 fő tartóelem, középpontja 1200 mm-es távolságban rögzítve	0,9m/m ²	0,9m/m ²
3 Connect T24, C3 Cross T-idom L=600 mm	0,9m/m ²	-
4 Connect T24 Cross T-idom C3, L=1200 mm, középpontja 600 mm-es távolságban rögzítve	1,7m/m ²	1,7m/m ²
5 Connect állítható akasztó C3, c1200, (max távolság a faltól 600 mm)	0,7/m ²	0,7/m ²
6 Connect akasztóklipsz (nem használható uszodai környezetben)	0,7/m ²	0,7/m ²
7 Connect szerelőnyílás C3	kérés szerint	
8 Connect Hygiene klipsz 20	11/m ²	7/m ²
9 Connect Hygiene klipsz 40	11/m ²	7/m ²
10 Connect Channel C3 szegély, rögzítés c300 (20 mm-es vastagság esetén)	kérés szerint	
11 Connect Channel C3 szegély, rögzítés c300 (40 mm-es vastagság esetén)	kérés szerint	
12 Connect C4 horgonycsavar	0,7/m ²	0,7/m ²
13 Connect C4 rögzítőlemez	0,7/m ²	0,7/m ²
Δ A rendszer minimális teljes mélysége: 150 mm	-	-
δ Min. szerelési mélység 20 mm: 150 mm	-	-
δ Min. szerelési mélység 40 mm: 170 mm	-	-

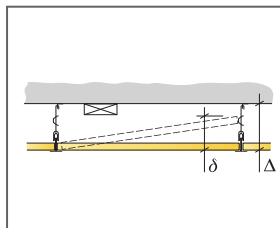

See Quantity Specification

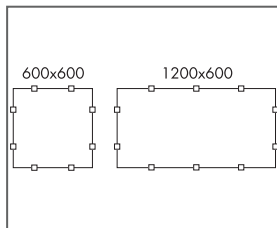

Arrangement of clips

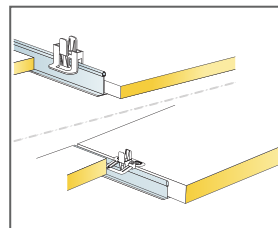

Clip for keeping tiles in place for 20/40 mm tiles

Size, mm	Max live load [N]	Min load bearing capacity [N]
600x600x20	50	160
600x600x40	50	160
1200x600x20	50	160
1200x600x40	50	160

Live load/load bearing capacity

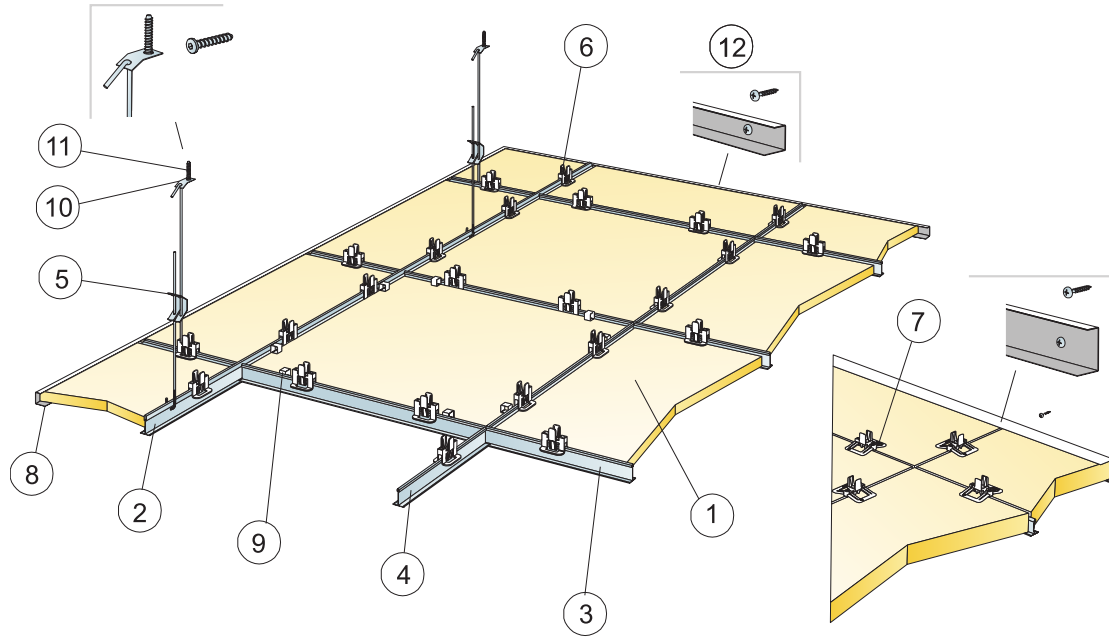

© Saint-Gobain Ecophon AB

QUANTITY SPECIFICATION (EXCL. WASTAGE)

	Size, mm	
	600x600	1200x600
1 Hygiene Performance A	2,8/m ²	1,4/m ²
2 Connect T24 fő tartóelem C4, c1200	0,9m/m ²	0,9m/m ²
3 Connect T24, C4 Cross Tidom L=1200 mm, c600	1,7m/m ²	1,7m/m ²
4 Connect T24, C4 Cross Tidom L=600	0,9m/m ²	-
5 Connect állítható akasztó C4, c1200, [max távolság a faltól 600 mm]	0,7/m ²	0,7/m ²
6 Connect Hygiene klipsz 20	11/m ²	7/m ²
7 Connect Hygiene klipsz 40 C4	11/m ²	7/m ²
8 Connect Channel C4 szegély, c300 mm	kérés szerint	
9 Connect Demo klipsz 20 C4, [ahol hozzáférésre van szükség]	kérés szerint	
10 Connect C4 rögzítőlemez	0,7/m ²	0,7/m ²
11 Connect C4 horgonycsavar	0,7/m ²	0,7/m ²
12 Connect C4 rögzítőcsavar	3,4/lm Channel trim C4	
Δ A rendszer minimális teljes mélysége: 150 mm	-	-
δ Min. szerelési mélység: 150 mm	-	-
δ Min. szerelési mélység 40 mm: 170 mm	-	-

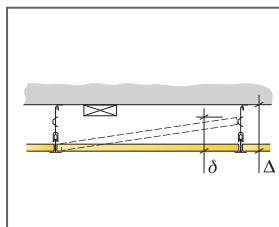

See Quantity Specification

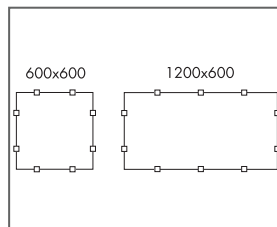

Arrangement of clips

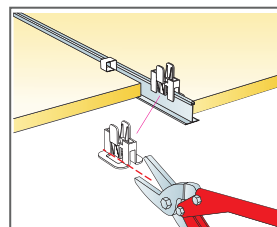

Cutting of Connect Hygiene Clip 20 at the inspection tile

Size, mm	Max live load [N]	Min load bearing capacity [N]
600x600x20	50	160
600x600x40	50	160
1200x600x20	50	160
1200x600x40	50	160

Live load/load bearing capacity



Ecophon Hygiene Performance™ B

Ecophon Hygiene Performance™ B is bonded edge-to-edge to the soffit surface, creating a ceiling with a smooth appearance. The bevelled edge creates a narrow groove between each tile. For applications where the minimum possible overall depth of system is required. Product endure abrasive wet wiping and advanced cleaning such as steam cleaning on a regular basis.



ASSORTMENT

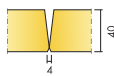

Size, mm	600x600	1200x600
Közvetlen	•	•
Thickness (THK)	40	40
Inst. diag.	M638	M638

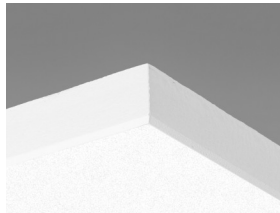

Hygiene Performance B burkolólap

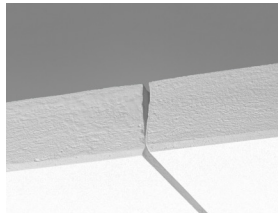

Hygiene Performance B rendszer metszete

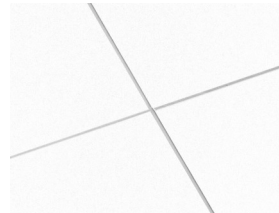

Hygiene Performance B rendszer

Akuszтика



Hangnyelzés:

Vizsgálati eredmények az EN ISO 354 szerint. Osztályozás az EN ISO 11654 szerint, valamint a zajcsökkentési együttható, az NRC és a hangnyelési átlag, az SAA egységes értéke az ASTM C 423 szerint.

α_p Tapasztalati hangnyelési együttható

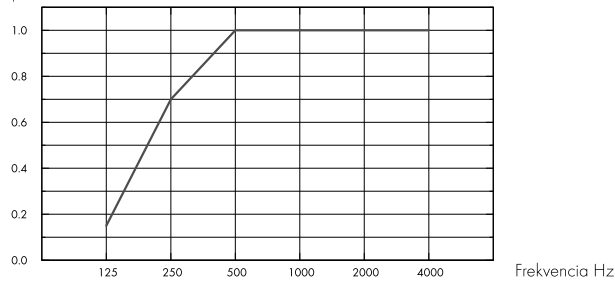

– Performance B, 43mm o.d.s.

o.d.s = a rendszer teljes magassága

THK mm	o.d.s. mm	α_p Tapasztalati hangnyelési együttható						α_w	Sound absorption class
		125 Hz	250 Hz	500 Hz	1000 Hz	2000 Hz	4000 Hz		
40	43	0.15	0.70	1.00	1.00	1.00	1.00	1.00	A

THK mm	o.d.s. mm	NRC	SAA
40	43	0.95	0.95

Beltéri levegőminőség



Eurofins Indoor Air Comfort®	IAC Gold
Francia VOC	A+



Újrahasznosíthatóság



Minimum fogyasztás utáni újrahasznosított tartalom	57%
Újrahasznosíthatóság	Teljes egészében újrahasznosítható

Tűzbiztonság



Fire standard	Class
Európa EN 13501-1	A2-s1, d0

A burkolólapok üvegyapot magját az EN ISO 1182 szabvány szerint vizsgálták és nem éghetőnek minősítették.



Nedvességállóság

C osztály, RH 95% és 30 °C



Külső megjelenés

Fehér 500, legközelebbi NCS színminta S 0500-N, 84%-os fényvisszaverő képesség.



Tisztíthatóság

Standard/Method	Frequency
Dusting	Daily
Wet wiping	Weekly
Steam cleaning	4/year
Hydrogen peroxide vapor	•



Felület állóképessége

A terméket az ISO 11998 szabvány szerint tesztelték, és 200 ciklust bír ki.



Vegyszerállóság/fertőtlenítés

Aktiklór plusz	NaDCC (nátrium-diklór-izocianurát)	1%
LifeClean	Klór-dioxid	Hígítatlan
Etanol	Etanol	70%
Klór	Nátrium-hipoklorit-oldat	2,5%
Virkon S	Dikálium-peroxodiszulfát; szulfaminsav	1%
Izopropanol	Izopropil-alkohol	70%
Oxivir Excel	Hidrogén-peroxid	0,5%
Sumabac D10	Kvaterner ammóniumvegyület, nátrium-karbonát	1%
Suredis VT1	n-(3-aminopropil)-n-dodecilpropan-1,3-diamin	1%
Enduro Chlor VE5	Kálium-hidroxid	1,5%
Aciplusfoam VF59	Salétromsav	5%

Az ISO 11998 szabvány szerint tesztelve, és ellenáll a következő vegyszereknek vagy fertőtlenítőszernek.



Penész- és baktériumállóság

Standard/Method	Class
ISO 846 :2019 method C (for bacterium)	0 (No growth under the microscope)
ASTM D3273-16 (for fungi)	10 (0% growth on the surface)

ISO 846 A: 0, ISO 846 C: 0



Tisztatér

	Standard/Method	Class
ISO 14644	Particle cleanliness class	ISO 4
NF S 90-351	Microbiological class	M1/area 4
NF S 90-351	Particle elimination kinetics	CP(0,5) 5



Hozáférhetőség

A burkolólapok nem leszerelhetők.



Telepítés

Rögzítés a szerelési ábrák, útmutatók és a segédrajzok szerint. A vágott paneleket Connect Edge tömítőanyaggal kell lezárni. A réseket megfelelő tömítőanyaggal kell lezárni.



A rendszer súlya

	kg/m ²	A súlyadatok tájékoztató jellegűek, és változhatnak.
Hygiene Performance B	3,7	



Mechanikai jellemzők

További élő terhet kell rögzíteni az aljzathoz.



CE

Az Ecophon mennyezeti rendszerek CE-jelöléssel rendelkeznek az EN 13964:2014 harmonizált európai szabvány szerint. A CE-jelöléssel ellátott építési termékekre teljesítménynyilatkozat (Declaration of Performance - DOP) vonatkozik, amely lehetővé teszi az ügyfelek és a felhasználók számára, hogy könnyen összehasonlítsák az európai piacon kapható termékek teljesítményét.

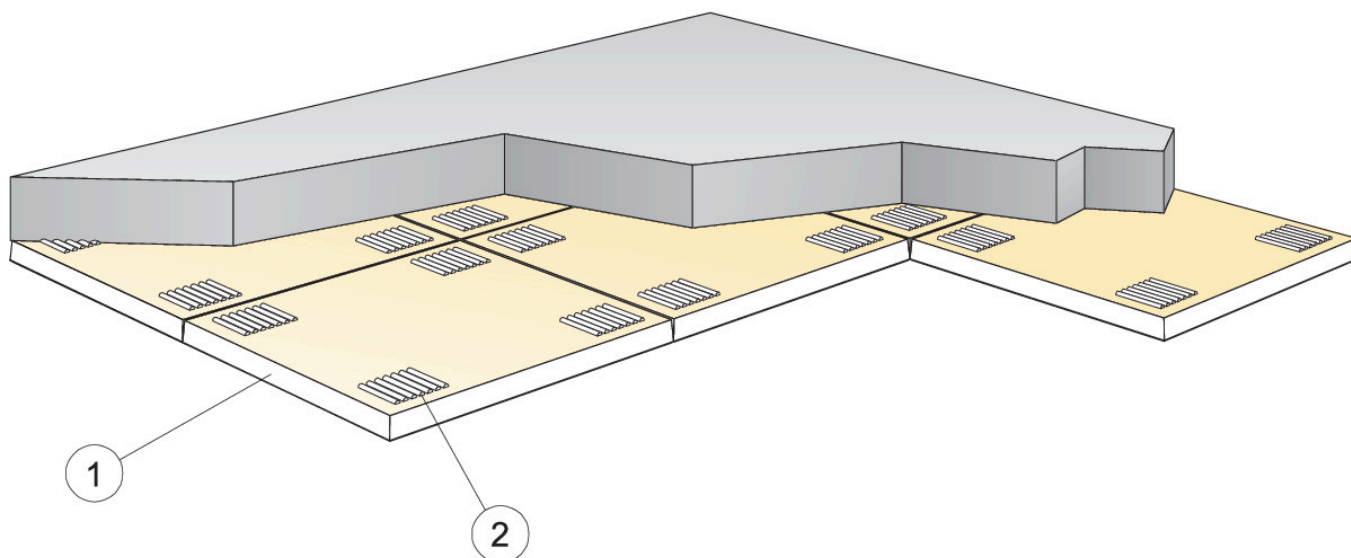

© Saint-Gobain Ecophon AB

QUANTITY SPECIFICATION (EXCL. WASTAGE)

	Size, mm	
	600x600	1200x600
1 Hygiene Performance™ B	2,8/m ²	1,4/m ²
2 Connect Abszorber ragasztó (0,25 l/m ² - 0,4 l/m ² a beépítési körülményektől függően)	kérés szerint	
A ragasztó felhordásához használja a Connect fogazott spatulát.	-	-
Δ A rendszer minimális teljes mélysége: 43 mm	-	-
δ Min. szerelési mélység: A rendszer nem megbontható	-	-
A vágott látható éleket festeni kell	-	-

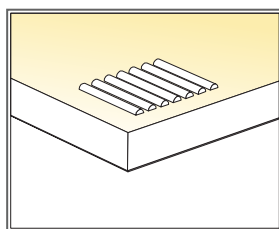
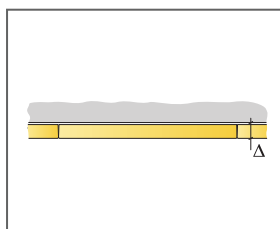

Application of glue

Size, mm	Max live load [N]	Min load bearing capacity [N]
600x600x40	-	-
1200x600x40	-	-

Live load/load bearing capacity



Ecophon Hygiene Performance™ Ds

Az Ecophon Hygiene Performance™ Ds egy rejtett rácsú álmennyezet, ahol az egyes lapoknak könnyen leszerelhetőnek kell lenniük. Alkalmos szobai környezetbe, kompatibilis a magas páratartalommal, a korrózióval és az alkalmankénti vízzel való közvetlen érintkezésnek.



ASSORTMENT

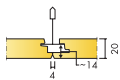

Size, mm	600x600	1200x600
T24	•	•
Thickness (THK)	20	20
Inst. diagr.	M616C4	M616C4

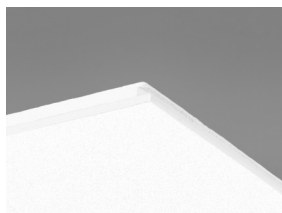

Hygiene Performance Ds burkolólap

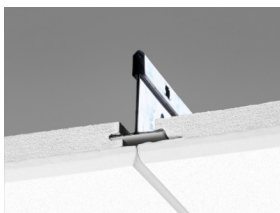

Performance Ds rendszer metszete
Connect T24 fő tartóelemmel C4

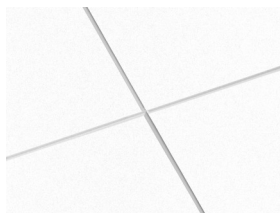

Hygiene Performance Ds rendszer



Az egyes lapok könnyen leszerelhetők

Akusztika



Hangelnyelés:

Vizsgálati eredmények az EN ISO 354 szerint. Osztályozás az EN ISO 11654 szerint, valamint a zajcsökkentési együttható, az NRC és a hangelnyelési átlag, az SAA egységes értéke az ASTM C 423 szerint.

$\alpha_{p,r}$ Tapasztalati hangelnyelési együttható

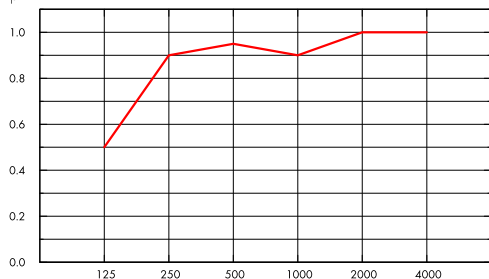

— Hygiene Performance Ds 20 mm, 200 mm o.d.s.

o.d.s = a rendszer teljes magassága

THK mm	o.d.s. mm	$\alpha_{p,r}$ Tapasztalati hangelnyelési együttható						α_{w}	Sound absorption class
		125 Hz	250 Hz	500 Hz	1000 Hz	2000 Hz	4000 Hz		
20	200	0.50	0.90	0.95	0.90	1.00	1.00	0.95	A

THK mm	o.d.s. mm	NRC	SAA
20	200	0.95	0.95

Beltéri levegőminőség



Eurofins Indoor Air Comfort®	IAC Gold
Francia VOC	A+



Ökológiai lábnyom



	Kg CO ₂ equiv/m ²
Hygiene Performance Ds (EN 15804+A2)	3,46

Az EPD A1-C4 életciklus szakaszai, az ISO 14025 / EN 15804 szabványnak megfelelően

Újrahasznosíthatóság



Minimum fogyasztás utáni újrahasznosított tartalom	51%
Újrahasznosíthatóság	Teljes egészében újrahasznosítható



Tűzbiztonság

	Fire standard	Class
Európa	EN 13501-1	A2-s1, d0

A burkolólapok üvegyapot magját az EN ISO 1182 szabvány szerint bevizsgálták és nem éghetőnek minősítették.



Nedvességállóság

C osztály, 95%-os relatív páratartalom és 30 °C, az EN 13964:2014 szabvány szerint



Külső megjelenés

Fehér 500, legközelebbi NCS színminta S 0500-N, 84%-os fényvisszaverő képesség.



Tisztíthatóság

Standard/Method	Frequency
Dusting	Daily
Wet wiping	Weekly
Steam cleaning	4/year
Hydrogen peroxide vapor	•



Felület állóképessége

A terméket az ISO 11998 szabvány szerint tesztelték, és 200 ciklust bír ki.



Vegyszerállóság/fertőtlenítés

Aktiklór plusz	NaDCC (nátrium-diklór-izocianurát)	1%
LifeClean	Klór-dioxid	Hígítatlan
Etanol	Etanol	70%
Klór	Nátrium-hipoklorit-oldat	2,5%
Virkon S	Dikálium-peroxodiszulfát; szulfaminsav	1%
Izopropanol	Izopropil-alkohol	70%
Oxivir Excel	Hidrogén-peroxid	0,5%
Sumabac D10	Kvaterner ammóniumvegyület, nátrium-karbonát	1%
Suredis VT1	n-(3-aminopropil)-n-dodecilpropan-1,3-diamin	1%
Enduro Chlor VE5	Kálium-hidroxid	1,5%
Aciplusfoam VF59	Salétromsav	5%

Az ISO 11998 szabvány szerint tesztelve, és ellenáll a következő vegyszereknek vagy fertőtlenítőszernek.



Penész- és baktériumállóság

Standard/Method	Class	ISO 846 A: 0, ISO 846 C: 0
ISO 846 :2019 method C (for bacterium)	0 (No growth under the microscope)	
ASTM D3273-16 (for fungi)	10 (0% growth on the surface)	



Tisztatér

Standard/Method	Class
ISO 14644	Particle cleanliness class ISO 4
NF S 90-351	Microbiological class M1/area 4
NF S 90-351	Particle elimination kinetics CP(0,5) 5



Hozáférhetőség

A burkolólapok leszerelhetők.



Telepítés

Rögzítés a szerelési ábrák, útmutatók és a segédrajzok szerint. A vágott paneleket Connect Edge tömítőanyaggal kell lezárni. A réseket megfelelő tömítőanyaggal kell lezárni.



A rendszer súlya

	kg/m ²	A súlyadatok tájékoztató jellegűek, és változhatnak.
Hygiene Performance Ds	2,5	
Hygiene Performance Ds + Connect grid system	3,4	



Mechanikai jellemzők

A max. élő terhelésről és a min. teherbírásról, valamint a funkcionális követelményekről és a mechanikai tulajdonságokról szóló táblázatot lásd a www.ecophon.com oldalon.



CE

Az Ecophon mennyezeti rendszerek CE-jelöléssel rendelkeznek az EN 13964:2014 harmonizált európai szabvány szerint. A CE-jelöléssel ellátott építési termékekre teljesítménynyilatkozat (Declaration of Performance - DOP) vonatkozik, amely lehetővé teszi az ügyfelek és a felhasználók számára, hogy könnyen összehasonlítsák az európai piacon kapható termékek teljesítményét.

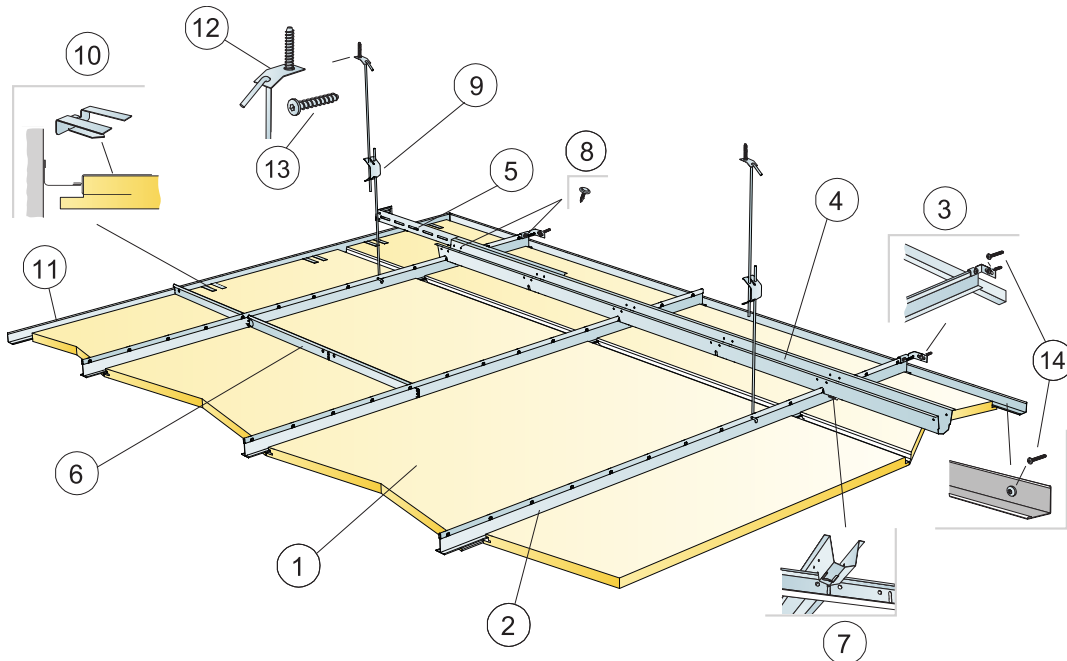

© Saint-Gobain Ecophon AB

QUANTITY SPECIFICATION (EXCL. WASTAGE)

	Size, mm	
	600x600	1200x600
1 Hygiene Performance Ds	2,8/m ²	1,4/m ²
2 Connect T24 C4 fő tartóelem, középpontja 600 mm-es távolságban rögzítve	1,7m/m ²	1,7m/m ²
3 Connect C4 fali konzol C4 T-profilokhoz	1/suspended row of Main runner	
4 Connect C4 rácsrúd, középpontja 1500 mm-es távolságban rögzítve (max. távolság a faltól 300 mm) a csőrőlőhöz	0,7m/m ²	0,7m/m ²
5 Connect fali konzol C4, l=700 mm, a Connect rácsrúdhöz	1/row of Space bar	
6 Connect T24, C4 Cross T-idom l=600 mm	2/row of Main runner	
7 Connect rácsrúdszelvény C4, illesztésenként egy-egy fő tartóelem/Connect rácsrúd	1,4/m ²	1,4/m ²
8 C4 csavar a fali konzolokhoz (a termékek tartalmazzák)	-	-
9 Connect állítható akasztó C4, középpontja 1200 mm-es távolságban rögzítve (max. távolság a faltól 600 mm)	0,7/m ²	0,7/m ²
10 Connect Dg20 tartóklipsz C4	1pc/300-400 mm on every cut perimeter tile with only 1 supporting edge	
11 Connect sarokszegély 15/22 C4, középpontja 300 mm-es távolságban rögzítve	kérés szerint	
12 Connect C4 rögzítőlemez	0,7/m ²	0,7/m ²
13 Connect C4 horgonycsavar	0,7/m ²	0,7/m ²
14 Connect C4 rögzítőcsavar	3,4/lm Channel trim C4	
Δ A rendszer minimális teljes mélysége: 385 mm	-	-
δ Min. szerelési mélység: 30 mm	-	-

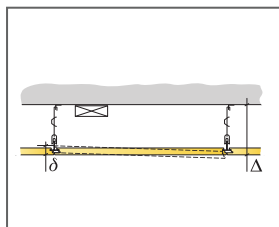

See Quantity Specification

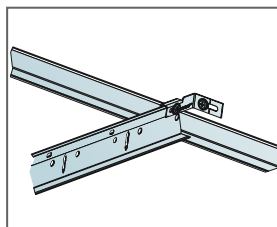

Secured Connect Main Runner C4 at wall with Connect Wall Bracket C4

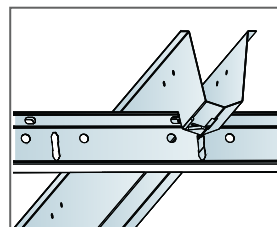

Connection between profiles with space bar winch

Size, mm	Max live load [N]	Min load bearing capacity [N]
600x600x20	40	160
1200x600x20	40	160

Live load/load bearing capacity

Ecophon Hygiene Performance™ Plus A

Az Ecophon Hygiene Performance™ Plus A teljesen zárt, robusztus Hygiene Performance™ Plus A burkolólapokkal ellátott, látható ráccsal rendelkezik, és alkalmas párás helyiségekbe. A mennyezet ellenáll az erőteljes, például a gőzzel és magas/alacsony nyomású mosással történő, rendszeres tisztításnak. Felülete ellenáll az általános tisztító- és fertőtlenítőszernek.



Oatly, Landskrona, Sweden

ASSORTMENT

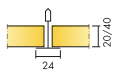

Size, mm	600x600	600x600	1200x600	1200x600
T24	•	•	•	•
Thickness (THK)	20	40	20	40
Inst. diagr.	M466	M466	M466	M466

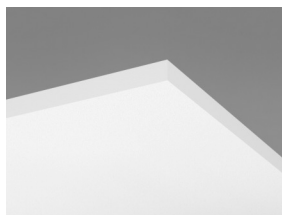

Hygiene Performance Plus A burkolólap

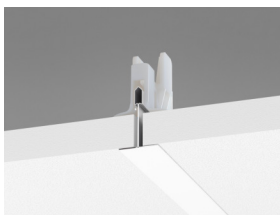

Hygiene Performance Plus A C3 metszet Connect Hygiene klipsz 20-szal

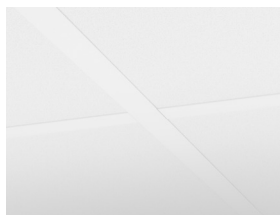

Hygiene Performance Plus A rendszer

Akusztika



Hangnyelés:

Vizsgálati eredmények az EN ISO 354 szerint. Osztályozás az EN ISO 11654 szerint, valamint a zajcsökkentési együttható, az NRC és a hangnyelési átlag, az SAA egységes értéke az ASTM C 423 szerint.

$\alpha_{p,r}$ Tapasztalati hangnyelési együttható

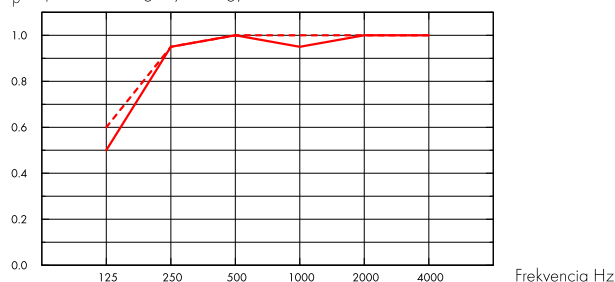

- Hygiene Performance Plus A 20 mm, 200 mm o.d.s.
 - - - Hygiene Performance Plus A 40 mm, 200 mm o.d.s.
- o.d.s = a rendszer teljes magassága

THK mm	o.d.s. mm	$\alpha_{p,r}$ Tapasztalati hangnyelési együttható						α_{w}	Sound absorption class
		125 Hz	250 Hz	500 Hz	1000 Hz	2000 Hz	4000 Hz		
20	200	0.50	0.95	1.00	0.95	1.00	1.00	1.00	A
40	200	0.60	0.95	1.00	1.00	1.00	1.00	1.00	A

THK mm	o.d.s. mm	NRC	SAA
20	200	1.00	0.97
40	200	1.00	0.99

Beltéri levegőminőség



Eurofins Indoor Air Comfort®

IAC Gold

Francia VOC

A+



Cradle to Cradle Certified®



This product is Cradle to Cradle Certified® at Bronze level (version 4.0).



Material Health

This product has received a C2C Certified Material Health Certificate™ at the Silver level (standard version 4.0). The C2C Certified Material Health Certificate™ is a verification of the health and safety of a product's composition using the Material Health requirements of the Cradle-to-Cradle Certified Product Standard.



Ökológiai lábnyom

	Kg CO ₂ equiv/m ²
Hygiene Performance Plus A, 20mm	3,22
Hygiene Performance Plus A, 40mm	5,19

Az EPD A1-C4 életciklus szakaszai, az ISO 14025 / EN 15804 szabványnak megfelelően



Újrahasznosíthatóság

Minimum fogyasztás utáni újrahasznosított tartalom	44%
Újrahasznosíthatóság	Teljes egészében újrahasznosítható



Tűzbiztonság

	Fire standard	Class
Európa	EN 13501-1	A2-s1, d0

A burkolólapok üvegyapot magját az EN ISO 1182 szabvány szerint bevizsgálták és nem éghetőnek minősítették.



Nedvességállóság

D osztály, 97%-os relatív páratartalom és 50 °C, az EN 13964:2014 szabvány szerint



Külső megjelenés

Fehér 500, legközelebbi NCS színminta S 0500-N, 84%-os fényvisszaverő képesség.



Tisztíthatóság

Standard/Method	Frequency
Dusting	Daily
Wet wiping	Weekly
Steam cleaning	4/year
Low pressure cleaning	2/year
High pressure cleaning	2/year
Hydrogen peroxide vapor	•



Felület állóképessége

A terméket az ISO 11998 szabvány szerint tesztelték, és 200 ciklust bír ki.



Vegyszerállóság/fertőtlenítés

Aktiklór plusz	NaDCC (nátrium-diklór-izocianurát)	1%
LifeClean	Klór-dioxid	Hígítatlan
Etanol	Etanol	70%
Klór	Nátrium-hipoklorit-oldat	2,5%
Virkon S	Dikálium-peroxodiszulfát; szulfamidsav	1%
Izopropanol	Izopropil-alkohol	70%
Oxivir Excel	Hidrogén-peroxid	0,5%
Sumabac D10	Kvaterner ammóniumvegyület, nátrium-karbonát	1%
Suredis VT1	n-(3-aminopropil)-n- dodecilpropan-1,3-diamin	1%
Enduro Chlor VE5	Kálium-hidroxid	1,5%
Acipusfoam VF59	Salétromsav	5%

Az ISO 11998 szabvány szerint tesztelve, és ellenáll a következő vegyszereknek vagy fertőtlenítőszernek.



Penész- és baktériumállóság

Standard/Method	Class
ISO 846 :2019 method C (for bacterium)	0 (No growth under the microscope)
ASTM D3273-16 (for fungi)	10 (0% growth on the surface)

ISO 846 A: 0, ISO 846 C: 0



Tisztatér

Standard/Method	Class
ISO 14644	Particle cleanliness class ISO 4
NF S 90-351	Microbiological class M1/area 4
NF S 90-351	Particle elimination kinetics CP(0,5) 5



Telepítés

Rögzítés a szerelési ábrák, útmutatók és a segédrajzok szerint. A vágott paneleket Connect Edge tömítőanyaggal kell lezárni. A réseket megfelelő tömítőanyaggal kell lezárni.



Hozzáférhetőség

A burkolólapok leszerelhetők. Minimális beépítési mélység a szerelési ábra szerint. A burkolólapokat klipszek rögzítik a hatékony tisztítás érdekében. A klipszek könnyen elválaszthatók a mennyezet felső része felől. Egy könnyen nyitható Connect szerelőnyílás áll rendelkezésre, amely megkönnyíti a mennyezeti nyíláshoz való hozzáférést.



A rendszer súlya

	kg/m ²
Hygiene Performance Plus A 20 mm	1,5
Hygiene Performance Plus A 20 mm + Connect grid system	2,5
Hygiene Performance Plus A 40 mm	2,5
Hygiene Performance Plus A 40 mm+ Connect grid system	3,5

A súlyadatok tájékoztató jellegűek, és változhatnak.



Mechanikai jellemzők

A max. élő terhelésről és a min. teherbírásról, valamint a funkcionális követelményekről és a mechanikai tulajdonságokról szóló táblázatot lásd a www.ecophon.com oldalon.



CE

Az Ecophon mennyezeti rendszerek CE-jelöléssel rendelkeznek az EN 13964:2014 harmonizált európai szabvány szerint. A CE-jelöléssel ellátott építési termékekre teljesítménynyilatkozat (Declaration of Performance - DOP) vonatkozik, amely lehetővé teszi az ügyfelek és a felhasználók számára, hogy könnyen összehasonlítsák az európai piacon kapható termékek teljesítményét.

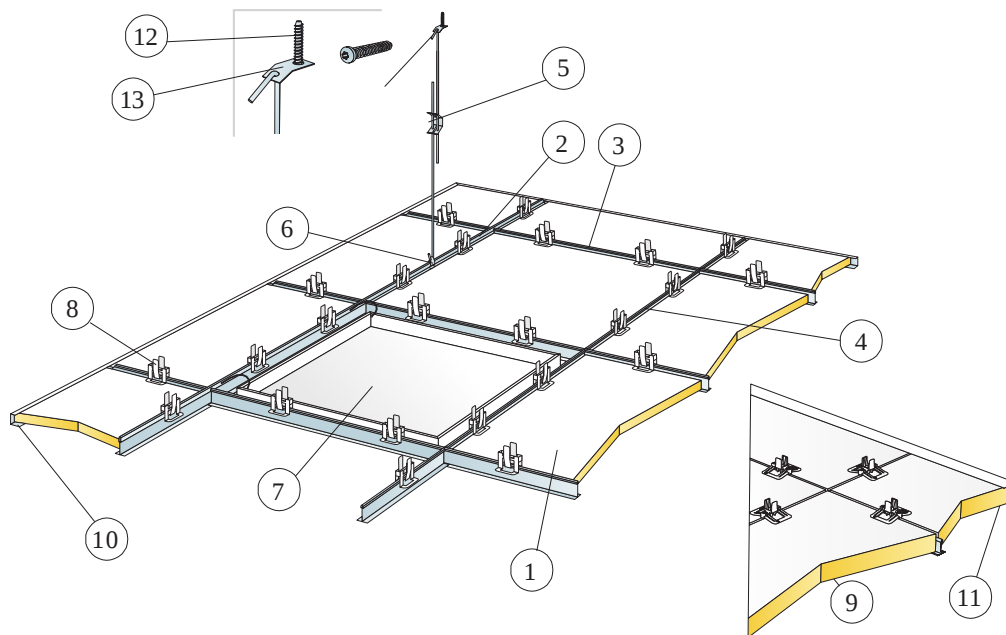

© Saint-Gobain Ecophon AB

QUANTITY SPECIFICATION (EXCL. WASTAGE)

	Size, mm	
	600x600	1200x600
1 Hygiene Performance Plus A	2,8/m ²	1,4/m ²
2 Connect T24 C3 fő tartóelem, középpontja 1200 mm-es távolságban rögzítve	0,9m/m ²	0,9m/m ²
3 Connect T24 Cross T-idom C3, L=1200 mm, középpontja 600 mm-es távolságban rögzítve	1,7m/m ²	1,7m/m ²
4 Connect T24, C3 Cross T-idom L=600 mm	0,9m/m ²	-
5 Connect állítható akasztó C3, c.1200, (max távolság a faltól 600 mm)	0,7/m ²	0,7/m ²
6 Connect akasztóklipsz (nem használható uszodai környezetben)	0,7/m ²	0,7/m ²
7 Connect szerelőnyílás C3	kérés szerint	
8 Connect Hygiene klipsz 20	11/m ²	7/m ²
9 Connect Hygiene klipsz 40	11/m ²	7/m ²
10 Connect Channel C3 szegély, rögzítés c300 (20 mm-es vastagság esetén)	kérés szerint	
11 Connect Channel C3 szegély, rögzítés c300 (40 mm-es vastagság esetén)	kérés szerint	
12 Connect C4 horgonycsavar	0,7/m ²	0,7/m ²
13 Connect C4 rögzítőlemez	0,7/m ²	0,7/m ²
Δ A rendszer minimális teljes mélysége: 150 mm	-	-
δ Min. szerelési mélység 20 mm: 150 mm	-	-
δ Min. szerelési mélység 40 mm: 170 mm	-	-

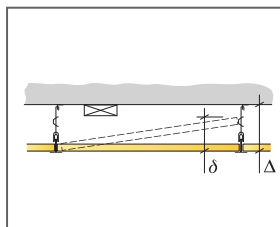

See Quantity Specification

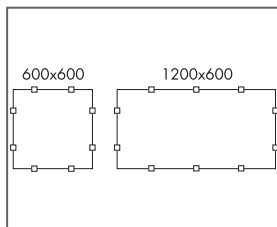

Arrangement of clips

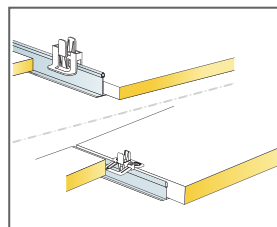

Clip for keeping tiles in place for 20/40 mm tiles

Size, mm	Max live load [N]	Min load bearing capacity [N]
600x600x20	50	160
600x600x40	50	160
1200x600x20	50	160
1200x600x40	50	160

Live load/load bearing capacity

Ecophon Hygiene Performance™ Baffle

Az Ecophon Hygiene Performance™ Baffle egy könnyen tisztítható, hangelnyelő rendszer függőleges terelőlapokkal, amely párás helyiségekben is alkalmazható. A terelőlapok ellenállnak az erőteljes, például a gőzzel és magas/alacsony nyomású mosással történő, rendszeres tisztításnak.

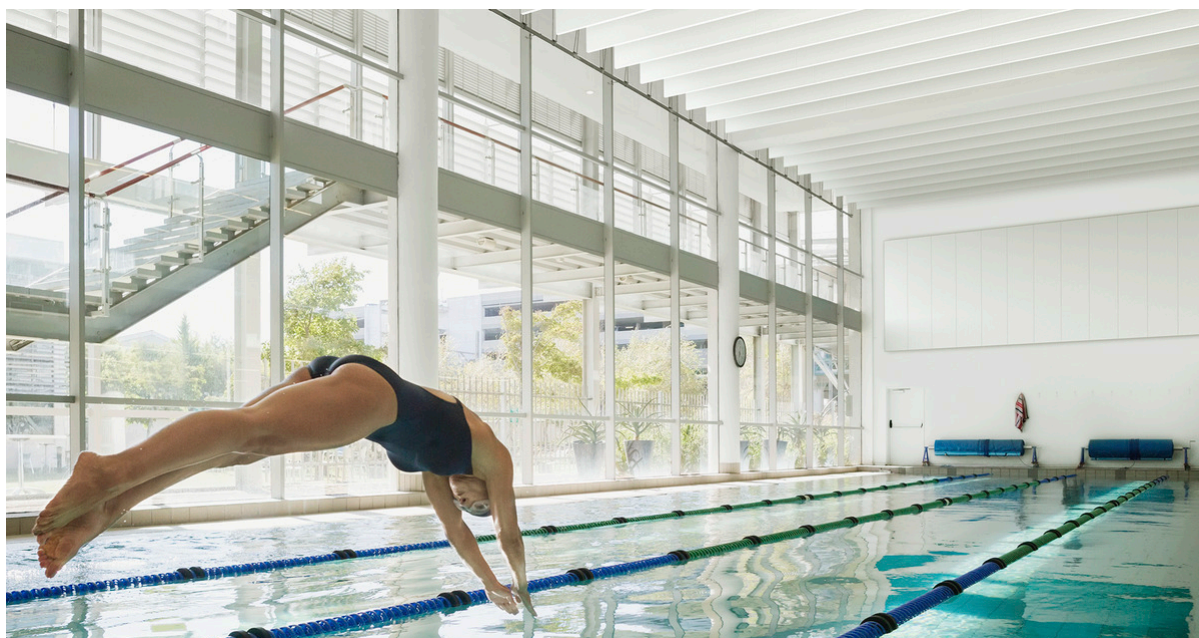

ASSORTMENT



Size, mm	1200x600
T24	•
Thickness (THK)	50
Inst. diagr.	M492C3, M493C3, M494C4

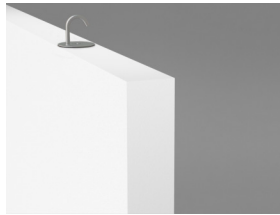

Solo Baffle/akasztó

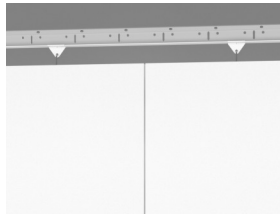

Hygiene Performance Baffle C4

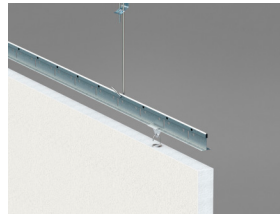

Hygiene Performance Baffle C4 rögzítés

Akusztika



Hangnyelés:

Test results according to EN ISO 354:2003 NOTE: Results shown are not comparable with results according to older versions of this standard due to discrepancies in test method. Classification according to EN ISO 11654, and the single value ratings for Noise Reduction Coefficient, NRC and Sound Absorption Average, SAA according to ASTM C 423.

α_p , Tapasztalati hangnyelési együttható

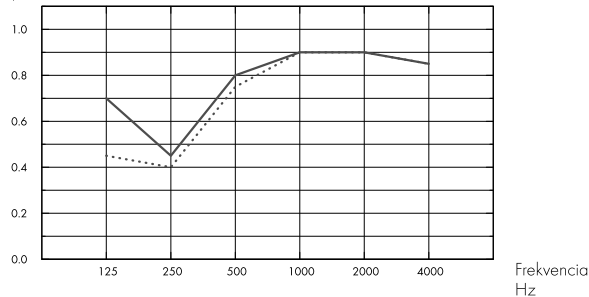

.... Performance Baffle oriented in rows, c600 mm, with ~1,4 baffles/m² ceiling area, 600 mm o.d.s.

– Performance Baffle oriented in rectangles, with ~1,3 baffles/m² ceiling area, 600 mm o.d.s.

o.d.s = a rendszer teljes magassága

	THK mm	o.d.s. mm	α_p , Tapasztalati hangnyelési együttható					α_w	Sound absorption class	
			125 Hz	250 Hz	500 Hz	1000 Hz	2000 Hz			4000 Hz
in rows	50	600	0.45	0.40	0.75	0.90	0.90	0.85	0.70	C
in rectangles	50	600	0.70	0.45	0.80	0.90	0.90	0.85	0.75	C

	THK mm	o.d.s. mm	NRC	SAA
in rows	50	600	0.75	0.73
in rectangles	50	600	0.75	0.77

Beltéri levegőminőség



Euofins Indoor Air Comfort®	IAC Gold
Francia VOC	A+



Cradle to Cradle Certified®



This product is Cradle to Cradle Certified® at Bronze level (version 4.0).



Material Health

This product has received a C2C Certified Material Health Certificate™ at the Silver level (standard version 4.0). The C2C Certified Material Health Certificate™ is a verification of the health and safety of a product's composition using the Material Health requirements of the Cradle-to-Cradle Certified Product Standard.



Ökológiai lábnyom

Hygiene Performance Baffle

8,30

Az EPD A1-C4 életciklus szakaszai, az ISO 14025 / EN 15804 szabványnak megfelelően



Újrahasznosíthatóság

Minimum fogyasztás utáni újrahasznosított tartalom

57%

Újrahasznosíthatóság

Teljes egészében újrahasznosítható



Tűzbiztonság

	Fire standard	Class
Európa	EN 13501-1	A2-s1, d0

A burkolólapok üveggyapot magját az EN ISO 1182 szabvány szerint bevizsgálták és nem éghetőnek minősítették.



Nedvességállóság

C osztály, 95%-os relatív páratartalom és 30 °C, az EN 13964:2014 szabvány szerint



Külső megjelenés

Fehér 500, legközelebbi NCS színminta S 0500-N, 84%-os fényvisszaverő képesség.



Tisztíthatóság

Standard/Method	Frequency
Dusting	Daily
Wet wiping	Weekly
Steam cleaning	4/year
Low pressure cleaning	2/year
High pressure cleaning	2/year
Hydrogen peroxide vapor	•



Felület állóképessége

A terméket az ISO 11998 szabvány szerint tesztelték, és 200 ciklust bír ki.



Vegyszerállóság/fertőtlenítés

Aktiklór plusz	NaDCC (nátrium-diklór-izocianurát)	1%
LifeClean	Klór-dioxid	Hígítatlan
Etanol	Etanol	70%
Klór	Nátrium-hipoklorit-oldat	2,5%
Virkon S	Dikálium-peroxodiszulfát; szulfamidsav	1%
Izopropanol	Izopropil-alkohol	70%
Oxivir Excel	Hidrogén-peroxid	0,5%
Sumabac D10	Kvaterner ammóniumvegyület, nátrium-karbonát	1%
Suredis VT1	n-(3-aminopropil)-n-dodecilpropan-1,3-diamin	1%
Enduro Chlor VE5	Kálium-hidroxid	1,5%
Acipusfoam VF59	Salétromsav	5%

Az ISO 11998 szabvány szerint tesztelve, és ellenáll a következő vegyszereknek vagy fertőtlenítőszernek.



Penész- és baktériumállóság

Standard/Method	Class
ISO 846 :2019 method C (for bacterium)	0 (No growth under the microscope)
ASTM D3273-16 (for fungi)	10 (0% growth on the surface)

ISO 846 A: 0, ISO 846 C: 0



Tisztatér

Standard/Method	Class
ISO 14644	Particle cleanliness class ISO 4
NF S 90-351	Microbiological class M1/area 4
NF S 90-351	Particle elimination kinetics CP(0,5) 5



Hozáférhetőség

A burkolólapok leszerelhetők.



Telepítés

Rögzítés a szerelési ábrák, útmutatók és a segédrajzok szerint. A vágott paneleket Connect Edge tömítőanyaggal kell lezárni.



A rendszer súlya

	kg/m ²
Hygiene Performance Baffle	4,8

A súlyadatok tájékoztató jellegűek, és változhatnak.



Mechanikai jellemzők

Kérjük, vegye figyelembe, hogy a rezgések, a légáramlás és más típusú mechanikai behatások befolyásolhatják a rögzítések mechanikai tulajdonságait.



CE

Az Ecophon mennyezeti rendszerek CE-jelöléssel rendelkeznek az EN 13964:2014 harmonizált európai szabvány szerint. A CE-jelöléssel ellátott építési termékekre teljesítménynyilatkozat (Declaration of Performance - DOP) vonatkozik, amely lehetővé teszi az ügyfelek és a felhasználók számára, hogy könnyen összehasonlítsák az európai piacon kapható termékek teljesítményét.

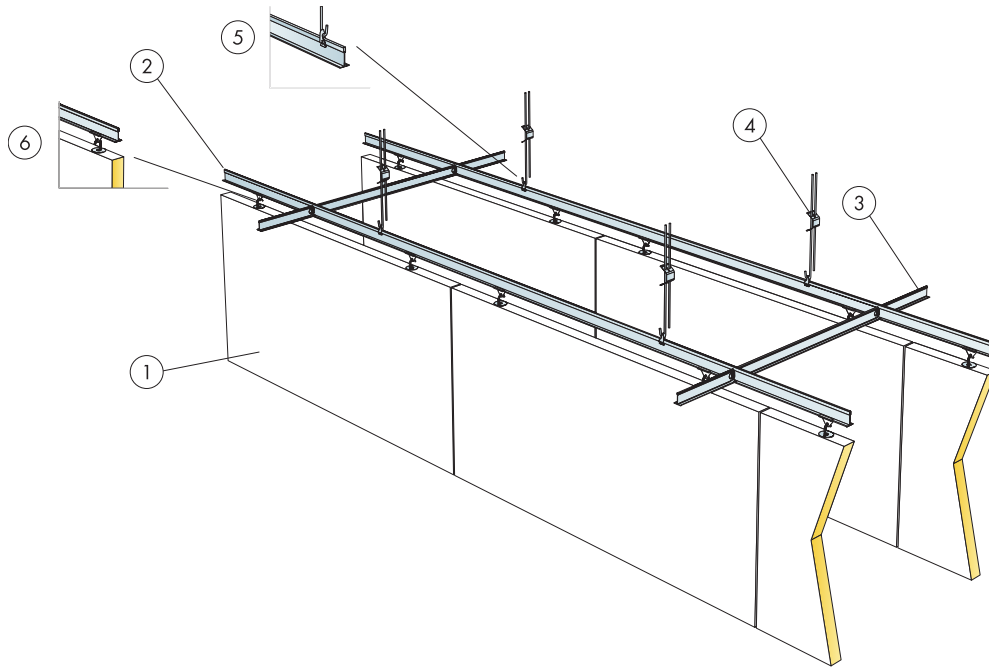

© Saint-Gobain Ecophon AB

QUANTITY SPECIFICATION (EXCL. WASTAGE)

	Size, mm
	1200x600
1 Hygiene Performance Baffle	1,4/m ²
2 Connect T24 C3 fű tartóelem, középpontja 600 mm-es távolságban rögzítve	1,7m/m ²
3 Connect T24 Cross Tidom C3, L=600 mm, középpontja 1800 mm-es távolságban	0,6m/m ²
4 Connect állítható akasztó C3 c1200	1,4/m ²
5 Connect akasztóklipsz	1,4/m ²
6 Connect terelőlapklipsz C3	2,8/m ²

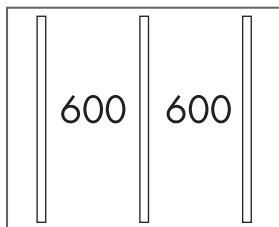

Installation in rows

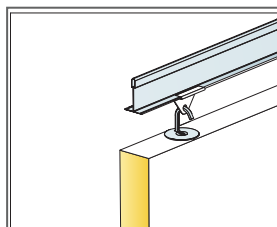

Detail of suspension

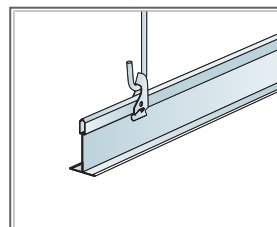

Suspension with Connect Adjustable Hanger and Connect Hanger Clip

Size, mm	Max live load [N]	Min load bearing capacity [N]
1200x600x50	0	160

Live load/load bearing capacity

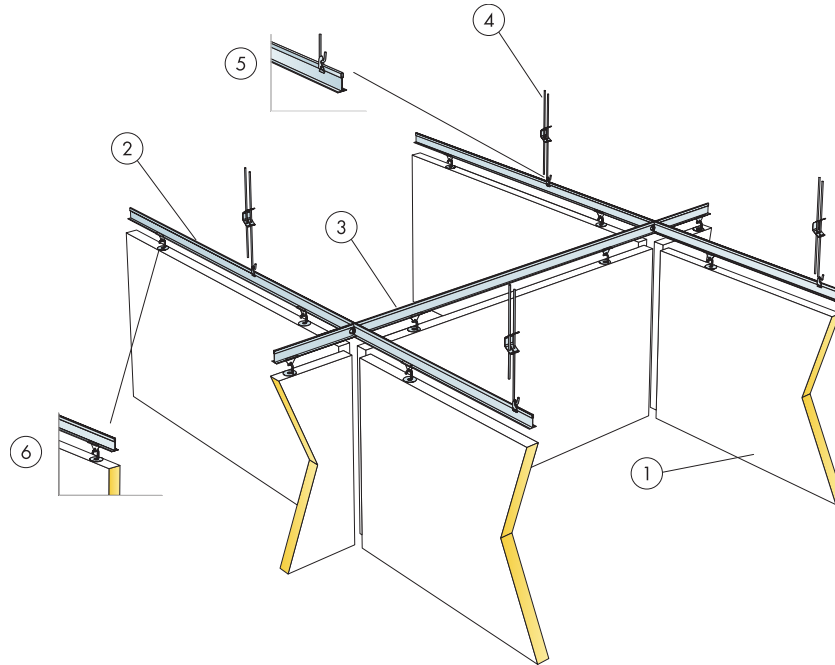

© Saint-Gobain Ecophon AB

QUANTITY SPECIFICATION (EXCL. WASTAGE)

	Size, mm
	1200x600
1 Hygiene Performance Baffle	1,3/m ²
2 Connect T24 C3 fő tartóelem, középpontja 1250 mm-es távolságban rögzítve	0,8m/m ²
3 Connect T24 Cross T-idom C3, L=1250 mm, középpontja 1300 mm-es távolságban rögzítve	0,8m/m ²
4 Connect C3 Állítható akasztó	0,7/m ²
5 Connect akasztóklipsz	0,7/m ²
6 Connect terelőlapklipsz C3	2,5/m ²

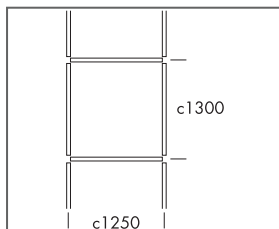

Installation in rectangles

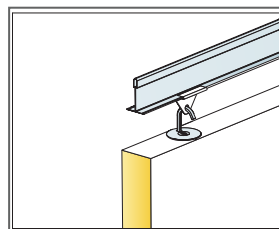

Detail of suspension

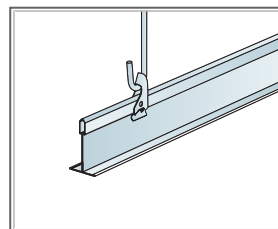

Suspension with Connect Adjustable Hanger and Connect Hanger Clip

Size, mm	Max live load [N]	Min load bearing capacity [N]
1200x600x50	0	160

Live load/load bearing capacity

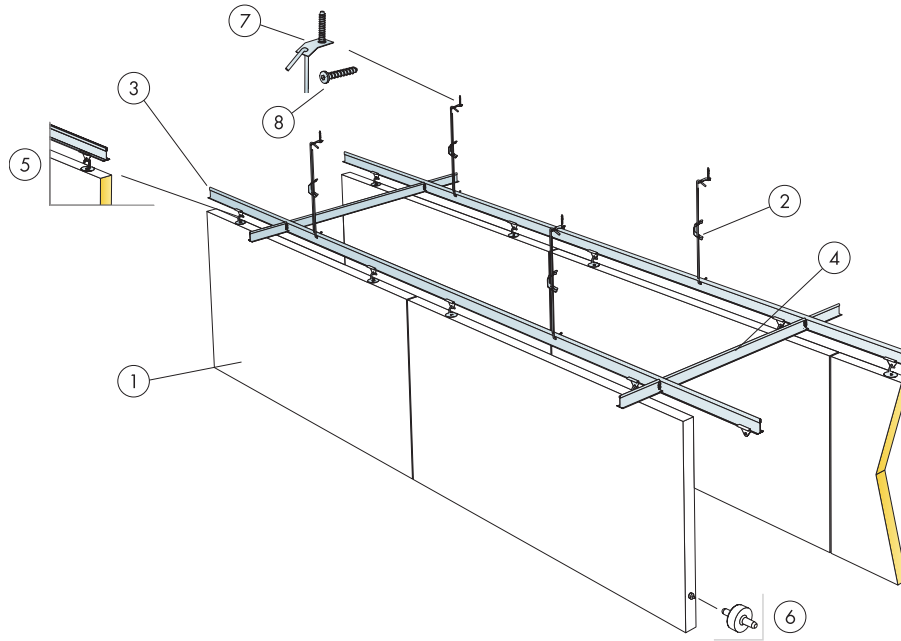

© Saint-Gobain Ecophon AB

QUANTITY SPECIFICATION (EXCL. WASTAGE)

	Size, mm
	1200x600
1 Hygiene Performance Baffle	1,4/m ²
2 Connect Állítható akasztó C4 c1200	1,4/m ²
3 Connect T24 C4 f6 tartóelem, középpontja 600 mm-es távolságban rögzítve	1,7m/m ²
4 Connect T24 Cross T-idom C4, L=600 mm, középpontja 1800 mm-es távolságban rögzítve	0,6m/m ²
5 Connect C4 terelőlapklipsz	2,8/m ²
6 Connect vezetécson, középpontja 1200/1800 mm-es távolságban rögzítve	2,8/m ²
7 Connect C4 rögzítőlemez	1,4/m ²
8 Connect C4 horgonycsavar	1,4/m ²

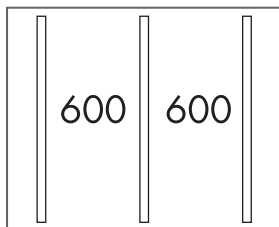

Installation in rows

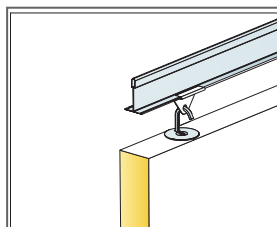

Detail of suspension

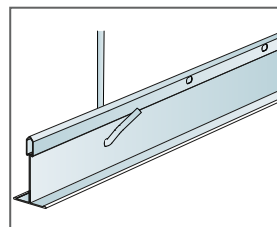

Suspension with Connect Adjustable Hanger C4

Size, mm	Max live load [N]	Min load bearing capacity [N]
1200x600x50	0	160

Live load/load bearing capacity

Ecophon Hygiene Performance™ Wall

Az Ecophon Hygiene Performance™ Wall egy könnyen tisztítható, hangelnyelő falpanelrendszer, amely párás helyiségekbe is telepíthető. A panelek ellenállnak az erőteljes, például a gőzzel és magas/alacsony nyomású mosással történő, rendszeres tisztításnak.



TAYS kitchen, Tampere, Finland

ASSORTMENT

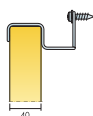

Size, mm	1200x600
Special Fixing	•
Thickness (THK)	40
Inst. diag.	M467

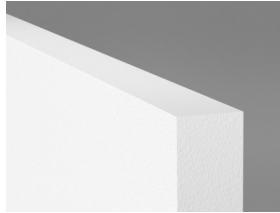

Hygiene Performance Wall

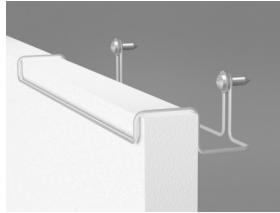

Connect Wall C3 rögzítő

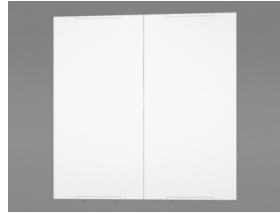

Hygiene Performance Wall C3 rendszer

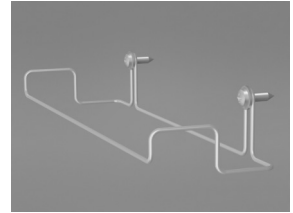

Connect Wall C3 rögzítő

Akusztika



Hangnyelés:

Testt eredménye a EN ISO 354 szabvány szerint. Besorolás a EN ISO 11654 szabvány szerint

α_p Tapasztalati hangnyelési együttható

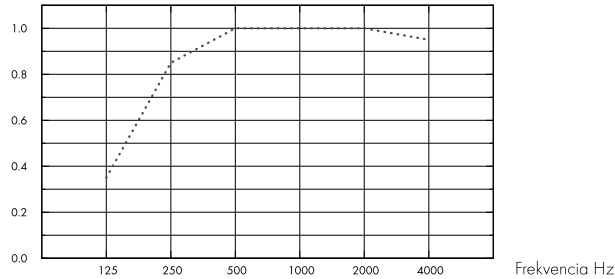

... Hygiene Performance Wall, 80 mm o.d.s.

o.d.s = a rendszer teljes magassága

THK mm	o.d.s. mm	α_p Tapasztalati hangnyelési együttható						α_w	Sound absorption class
		125 Hz	250 Hz	500 Hz	1000 Hz	2000 Hz	4000 Hz		
40	80	0.35	0.85	1.00	1.00	1.00	0.95	1.00	A

THK mm	o.d.s. mm	NRC	SAA
40	80	0.95	0.95

Beltéri levegőminőség



Eurofins Indoor Air Comfort®

IAC Gold

Francia VOC

A+



Cradle to Cradle Certified®



This product is Cradle to Cradle Certified® at Bronze level (version 4.0).



Material Health

This product has received a C2C Certified Material Health Certificate™ at the Silver level (standard version 4.0). The C2C Certified Material Health Certificate™ is a verification of the health and safety of a product's composition using the Material Health requirements of the Cradle-to-Cradle Certified Product Standard.



Ökológiai lábnyom

	Kg CO ₂ equiv/m ²	Az EPD A1-C4 életciklus szakaszai, az ISO 14025 / EN 15804 szabványnak megfelelően
Hygiene Performance Wall	7,13	



Újrahasznosíthatóság

Minimum fogyasztás utáni újrahasznosított tartalom	54%
Újrahasznosíthatóság	Teljes egészében újrahasznosítható



Tűzbiztonság

	Fire standard	Class
Európa	EN 13501-1	A2-s1, d0

A burkolólapok üveggyapot magját az EN ISO 1182 szabvány szerint bevizsgálták és nem éghetőnek minősítették.



Nedvességállóság

C osztály, 95%-os relatív páratartalom és 30 °C, az EN 13964:2014 szabvány szerint



Külső megjelenés

Fehér 500, legközelebbi NCS színminta S 0500-N, 84%-os fényvisszaverő képesség.



Tisztíthatóság

Standard/Method	Frequency
Dusting	Daily
Wet wiping	Weekly
Steam cleaning	4/year
Low pressure cleaning	2/year
High pressure cleaning	2/year
Hydrogen peroxide vapor	•



Felület állóképessége

A terméket az ISO 11998 szabvány szerint tesztelték, és 200 ciklust bír ki.



Vegyszerállóság/fertőtlenítés

Aktiklór plusz	NaDCC (nátrium-diklór-izocianurát)	1%
LifeClean	Klór-dioxid	Hígítatlan
Etanol	Etanol	70%
Klór	Nátrium-hipoklorit-oldat	2,5%
Virkon S	Dikálium-peroxodiszulfát; szulfamidsav	1%
Izopropanol	Izopropil-alkohol	70%
Oxivir Excel	Hidrogén-peroxid	0,5%
Sumabac D10	Kvaterner ammóniumvegyület, nátrium-karbonát	1%
Suredis VT1	n-(3-aminopropil)-n- dodecilpropan-1,3-diamin	1%
Enduro Chlor VE5	Kálium-hidroxid	1,5%
Aciplusfoam VF59	Salétromsav	5%

Az ISO 11998 szabvány szerint tesztelve, és ellenáll a következő vegyszereknek vagy fertőtlenítőszernek.



Penész- és baktériumállóság

Standard/Method	Class
ISO 846 :2019 method C (for bacterium)	0 (No growth under the microscope)
ASTM D3273-16 (for fungi)	10 (0% growth on the surface)

ISO 846 A: 0, ISO 846 C: 0



Tisztatér

Standard/Method	Class
ISO 14644	Particle cleanliness class ISO 4
NF S 90-351	Microbiological class M1/area 4
NF S 90-351	Particle elimination kinetics CP(0,5) 5



Hozáférhetőség

A burkolólapok leszerelhetők.



Telepítés

Rögzítés a szerelési ábrák, útmutatók és a segédrajzok szerint. A rendszer minimális teljes mélységére vonatkozó információkat lásd a mennyiségi előírásokban.



A rendszer súlya

	kg/m ²
Hygiene Performance Wall	4,0

A súlyadatok tájékoztató jellegűek, és változhatnak.



Mechanikai jellemzők

A max. élő terhelésről és a min. teherbírásról, valamint a funkcionális követelményekről és a mechanikai tulajdonságokról szóló táblázatot lásd a www.ecophon.com oldalon.



CE

Az Ecophon mennyezeti rendszerek CE-jelöléssel rendelkeznek az EN 13964:2014 harmonizált európai szabvány szerint. A CE-jelöléssel ellátott építési termékekre teljesítménynyilatkozat (Declaration of Performance - DOP) vonatkozik, amely lehetővé teszi az ügyfelek és a felhasználók számára, hogy könnyen összehasonlítsák az európai piacon kapható termékek teljesítményét.

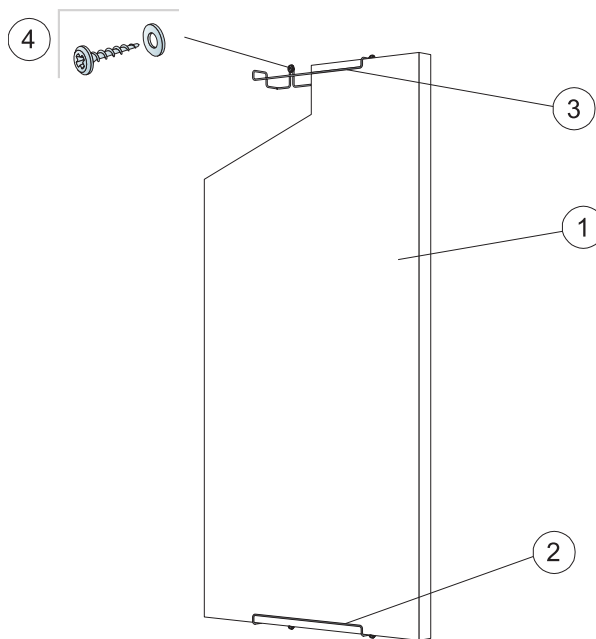

© Saint-Gobain Ecophon AB

QUANTITY SPECIFICATION (EXCL. WASTAGE)

		Size, mm
		1200x600
1	Hygiene Performance Wall	1,4/m ²
2	Connect fali rögzítés C3, függőleges rögzítés	2/panel
3	Connect fali rögzítés C3, vízszintes rögzítés	4/panel
4	Fali csavar, A2 anyagból (nem az Ecophon szállítja)	2/wall fixing
Δ A rendszer minimális teljes mélysége: 90 mm		-

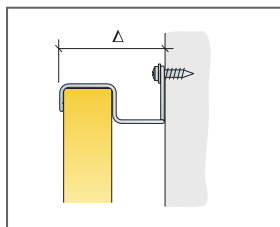

See Quantity Specification

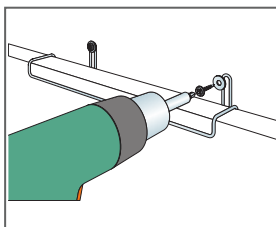

Installation with wall screw in stainless steel (A2) material

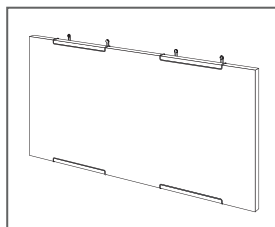

Horizontal installation of Performance Wall C3

Size, mm	Max live load [N]	Min load bearing capacity [N]
1200x600x40	0	-

Live load/load bearing capacity



Ecophon Hygiene Performance™ Care Wall

Az Ecophon Hygiene Performance™ Care Wall egy könnyen tisztítható, hangelnyelő falpanelrendszer egészségügyi vagy más, magas higiéniai követelményeket támaztó környezetben. Felülete ellenáll az általános tisztító- és fertőtlenítőszernek. A panelek ellenállnak a gőztisztításnak.



Healthcare launch 2019, Sweden

ASSORTMENT

	Size, mm	2700x1200
	Thinline Profile	•
	Thickness (THK)	40
	Inst. diagr.	M610

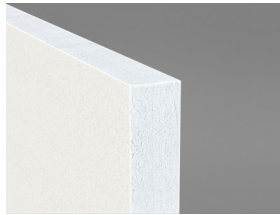

Hygiene Performance Care Wall



Hygiene Performance Care Wall rendszer Connect Thinline profilokkal

Akusztika



Hangnyelés:

Teszt eredménye a EN ISO 354 szabvány szerint. Besorolás a EN ISO 11654 szabvány szerint

α_p Tapasztalati hangnyelési együttható

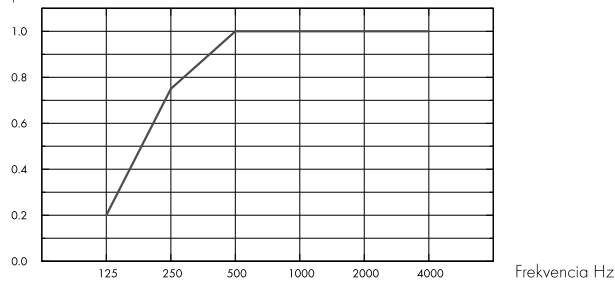

– Hygiene Performance Care Wall 40 mm, 50 mm o.d.s.

o.d.s = a rendszer teljes magassága

THK mm	o.d.s. mm	α_p Tapasztalati hangnyelési együttható						α_w	Sound absorption class
		125 Hz	250 Hz	500 Hz	1000 Hz	2000 Hz	4000 Hz		
40	50	0.20	0.75	1.00	1.00	1.00	1.00	1.00	A

THK mm	o.d.s. mm	NRC	SAA
40	50	0.95	0.96

Beltéri levegőminőség



Eurofins Indoor Air Comfort®

IAC Gold

Francia VOC

A+



Cradle to Cradle Certified®



This product is Cradle to Cradle Certified® at Bronze level (version 4.0).



Material Health

This product has received a C2C Certified Material Health Certificate™ at the Silver level (standard version 4.0). The C2C Certified Material Health Certificate™ is a verification of the health and safety of a product's composition using the Material Health requirements of the Cradle-to-Cradle Certified Product Standard.



Újrahasznosíthatóság

Minimum fogyasztás utáni újrahasznosított tartalom	58%
Újrahasznosíthatóság	Teljes egészében újrahasznosítható



Tűzbiztonság

	Fire standard	Class
Európa	EN 13501-1	A2-s1, d0

A burkolólapok üveggyapot magját az EN ISO 1182 szabvány szerint bevizsgálták és nem éghetőnek minősítették.



Nedvességállóság

C osztály, 95%-os relatív páratartalom és 30 °C, az EN 13964:2014 szabvány szerint



Külső megjelenés

Fehér 500, legközelebbi NCS színminta S 0500-N, 84%-os fényvisszaverő képesség.



Tisztíthatóság

Standard/Method	Frequency
Dusting	Daily
Wet wiping	Weekly
Steam cleaning	4/year
Hydrogen peroxide vapor	•



Felület állóképessége

A terméket az ISO 11998 szabvány szerint tesztelték, és 200 ciklust bír ki.



Vegyszerállóság/fertőtlenítés

Aktiklór plusz	NaDCC (nátrium-diklór-izocianurát)	1%
LifeClean	Klór-dioxid	Hígítatlan
Etanol	Etanol	70%
Klór	Nátrium-hipoklorit-oldat	2,5%
Virkon S	Dikálium-peroxodiszulfát; szulfamidsav	1%
Izopropanol	Izopropil-alkohol	70%
Oxivir Excel	Hidrogén-peroxid	0,5%
Sumabac D10	Kvaterner ammóniumvegyület, nátrium-karbonát	1%
Suredis VT1	n-(3-aminopropil)-n- dodecilpropan-1,3-diamin	1%
Enduro Chlor VE5	Kálium-hidroxid	1,5%
Acipusfoam VF59	Salétromsav	5%

Az ISO 11998 szabvány szerint tesztelve, és ellenáll a következő vegyszereknek vagy fertőtlenítőszernek.



Penész- és baktériumállóság

Standard/Method	Class
ISO 846 :2019 method C (for bacterium)	0 (No growth under the microscope)
ASTM D3273-16 (for fungi)	10 (0% growth on the surface)

ISO 846 A: 0, ISO 846 C: 0



Tisztatér

Standard/Method	Class
ISO 14644	Particle cleanliness class ISO 4
NF S 90-351	Microbiological class M1/area 4
NF S 90-351	Particle elimination kinetics CP(0,5) 5



Hozáférhetőség

A burkolólapokat nem lehet kiszedni, kivéve a kiválasztott szerelési ábrákat. További információért lásd a mennyiségi előírást.



A rendszer súlya

	kg/m ²
Hygiene Performance Care Wall	3,7

A súlyadatok tájékoztató jellegűek, és változhatnak.



Telepítés

Rögzítés a szerelési ábrák, útmutatók és a segédrajzok szerint. A rendszer minimális teljes mélységére vonatkozó információkat lásd a mennyiségi előírásokban.



Mechanikai jellemzők

A max. élő terhelésről és a min. teherbírásról, valamint a funkcionális követelményekről és a mechanikai tulajdonságokról szóló táblázatot lásd a www.ecophon.com oldalon.



CE

Az Ecophon mennyezeti rendszerek CE-jelöléssel rendelkeznek az EN 13964:2014 harmonizált európai szabvány szerint. A CE-jelöléssel ellátott építési termékekre teljesítménynyilatkozat (Declaration of Performance - DOP) vonatkozik, amely lehetővé teszi az ügyfelek és a felhasználók számára, hogy könnyen összehasonlítsák az európai piacon kapható termékek teljesítményét.

SZERELÉSI ÁBRA (M610): ECOPHON HYGIENE PERFORMANCE™ CARE WALL, RÖGZÍTÉS CONNECT THINLINE PROFILLAL

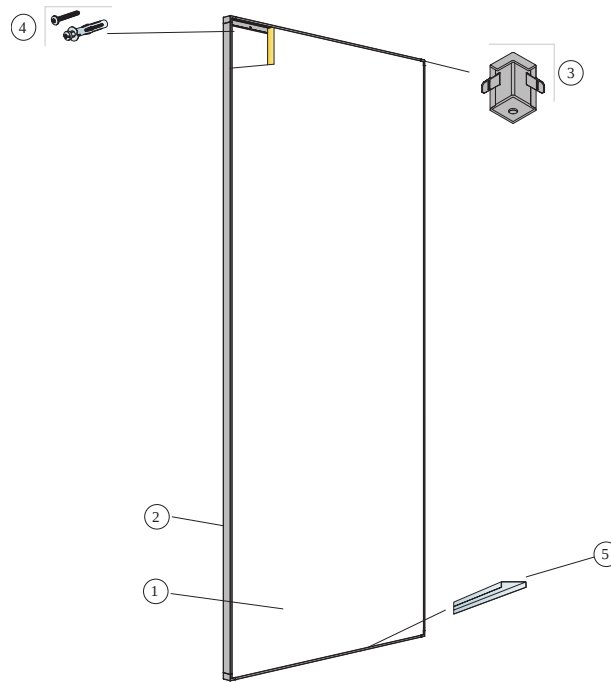

© Saint Gobain Ecophon AB

QUANTITY SPECIFICATION (EXCL. WASTAGE)

	Size, mm
	2700x1200
1 Hygiene Performance Care Wall	0,31/m ²
2 Connect Thinline Profil, L=2658 mm	kérés szerint
3 Connect Thinline sarok	kérés szerint
4 Szerelőcsavar, középpontja 200 mm távolságra felszerelve (a kötőelemet a fal anyagának megfelelően kell kiválasztani)	kérés szerint
5 Connect Thinline rácsrúd	kérés szerint
Δ A rendszer teljes mélysége: 45 mm	-

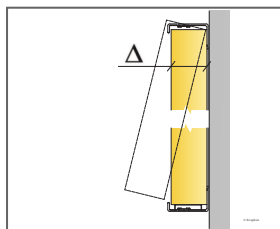

See Quantity specification

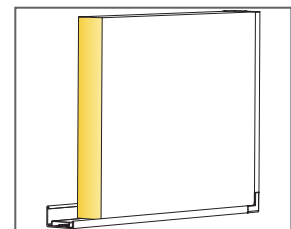

Detail of panel with Thinline system

Ecophon Hygiene Advance™

A

Az Ecophon Hygiene Advance™ A egy olyan hangelnyelő mennyezet, amelynek szabadon hagyott rácsa a mindennapos, erőteljes tisztítást és erős vegyszerekkel történő fertőtlenítést is kibírja. A legmagasabb környezeti igényeknek is megfelel. A párás területekre C3 korrózióosztályú rácsokat, az állandóan nedves területekhez pedig C4 rácsokat biztosítunk.



ASSORTMENT

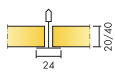

Size, mm	600x600	600x600	1200x600	1200x600
T24	•	•	•	•
Thickness (THK)	20	40	20	40
Inst. diagr.	M246C4, M252C3	M246C4, M252C3	M246C4, M252C3	M246C4, M252C3

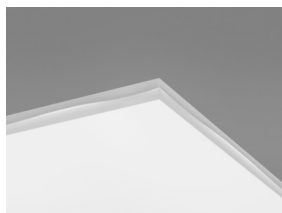

Hygiene Advance A burkolólap



Hygiene Advance A C4 metszete
Connect Hygiene klipsz 20-szal



Hygiene Advance A C4 rendszer

Akuszтика



A Hygiene Advance Technical burkolólap hangelnyelési teljesítménye nincs meghatározva (no performance determined - n.p.d.).

Hangelnyelés:

Vizsgálati eredmények az EN ISO 354 szerint. Osztályozás az EN ISO 11654 szerint, valamint a zajcsökkentési együttható, az NRC és a hangelnyelési átlag, az SAA egységes értéke az ASTM C 423 szerint.

α_p , Tapasztalati hangelnyelési együttható

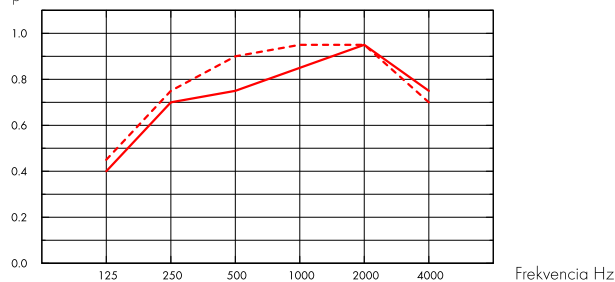

— Hygiene Advance A 20 mm, 200 mm o.d.s.

- - - Hygiene Advance A 40 mm, 200 mm o.d.s.

o.d.s = a rendszer teljes magassága

THK mm	o.d.s. mm	α_p , Tapasztalati hangelnyelési együttható						α_w	Sound absorption class
		125 Hz	250 Hz	500 Hz	1000 Hz	2000 Hz	4000 Hz		
20	200	0.40	0.70	0.75	0.85	0.95	0.75	0.85	B
40	200	0.45	0.75	0.90	0.95	0.95	0.70	0.90	A

THK mm	o.d.s. mm	NRC	SAA
20	200	0.80	0.76
20	400	0.80	0.79
40	200	0.75	0.76
40	400	0.75	0.76

Beltéri levegőminőség



Eurofins Indoor Air Comfort®	IAC Gold
Francia VOC	A+
Finn M1	•



Ökológiai lábnyom



Advance A 20mm	9,32
Advance A 40mm	16,23

Az EPD A1-C4 életciklus szakaszai, az ISO 14025 / EN 15804 szabványnak megfelelően



Újrahasznosíthatóság

Minimum fogyasztás utáni újrahasznosított tartalom	59%
Újrahasznosíthatóság	Teljes egészében újrahasznosítható



Tűzbiztonság

	Fire standard	Class
Európa	EN 13501-1	A2-s1, d0

A burkolólapok üveggyapot magját az EN ISO 1182 szabvány szerint bevizsgálták és nem éghetőnek minősítették.



Nedvességállóság

D osztály, 97%-os relatív páratartalom és 50 °C, az EN 13964:2014 szabvány szerint



Külső megjelenés

Fehér 141, legközelebbi NCS színminta S 1000-N, 73%-os fényvisszaverő képesség. Kérjük, vegye figyelembe: A Hygiene Advance burkolólap és a Hygiene Advance műszaki burkolólap között kis különbség van a fényesség és a megjelenés tekintetében.



Tisztíthatóság

Standard/Method	Frequency
Dusting	Daily
Wet wiping	Daily
Steam cleaning	Daily
Low pressure cleaning	Daily
High pressure cleaning	Daily
Hydrogen peroxide vapor	•
UV-C, BIFMA HCF 8.1-2019	•



Vegyszerállóság/fertőtlenítés

Formalin	37%
Ammónia	25%
Hidrogén-peroxid	30%
Kénsav	5%
Foszforsav	30%
Perecetsav	15%
Sósav	5%
Izopropanol	100%
Nátrium-hidroxid	5%
Nátrium-hipoklorit	5%

Az ISO 2812-1 szabvány szerint tesztelve és az ISO 4628-1 szabvány szerint osztályozva, kiváló eredménnyel a következő vegyi anyagok esetében.



Penész- és baktériumállóság

Standard/Method	Class	ISO 846 A: 0, ISO 846 C: 0
ISO 846 :2019 method C (for bacterium)	0 (No growth under the microscope)	
ASTM D3273-16 (for fungi)	10 (0% growth on the surface)	



Tisztatér

Standard/Method	Class
ISO 14644	Particle cleanliness class ISO 3
NF S 90-351	Microbiological class M1/area 4
NF S 90-351	Particle elimination kinetics CP(0,5) 1



Légáteresztés

Advance 20 mm	Positive pressure m ³ /(h x m ²)	Negative pressure m ³ /(h x m ²)	Positive pressure L/s/m ²	Negative pressure L/s/m ²	Advance A 40 mm	Positive pressure m ³ /(h x m ²)	Negative pressure m ³ /(h x m ²)	Positive pressure L/s/m ²	Negative pressure L/s/m ²	Air leak rate measured at positive respective negative room pressure up to 50 Pa (Q50) EN ISO 9972 :2015
10 (Pa)	13,1	12,5	3,6	3,5	10 (Pa)	4,2	4,4	1,2	1,2	
20 (Pa)	20,9	17,9	5,8	5,0	20 (Pa)	6,1	6,3	1,7	1,7	
30 (Pa)	27,5	22,0	7,6	6,1	30 (Pa)	7,7	7,7	2,1	2,1	
40 (Pa)	33,4	25,5	9,3	7,1	40 (Pa)	9,1	8,9	2,5	2,5	
50 (Pa) /Q50	38,8	28,6	10,8	8,0	50 (Pa) /Q50	10,3	10,0	2,9	2,8	



Hozáférhetőség

A burkolólapok leszerelhetők. Minimális beépítési mélység a szerelési ábra szerint. A burkolólapokat a Connect Hygiene klipsz segítségével rögzítik a hatékony tisztítás érdekében. A klipszek könnyen eltávolíthatók a mennyezet felső része felől. A Connect Democlips 20 C4 elérhető a mennyezeti nyíláshoz való hozzáférés megkönnyítésére.



Telepítés

Rögzítés a szerelési ábrák, útmutatók és a segédrajzok szerint. A vágott lapokat Connect Hygiene Advance szalaggal kell lezárni. A réseket megfelelő tömítőanyaggal kell lezárni.



A rendszer súlya

A rendszer súlya (a felfüggesztő ráccsal együtt) körülbelül 3 kg/m² 20 mm vastagságnál és 4,5 kg/m² 40 mm vastagságnál.



Mechanikai jellemzők

A max. élő terhelésről és a min. teherbírásról, valamint a funkcionális követelményekről és a mechanikai tulajdonságokról szóló táblázatot lásd a www.ecophon.com oldalon.



CE

Az Ecophon mennyezeti rendszerek CE-jelöléssel rendelkeznek az EN 13964:2014 harmonizált európai szabvány szerint. A CE-jelöléssel ellátott építési termékekre teljesítménynyilatkozat (Declaration of Performance - DOP) vonatkozik, amely lehetővé teszi az ügyfelek és a felhasználók számára, hogy könnyen összehasonlítsák az európai piacon kapható termékek teljesítményét.

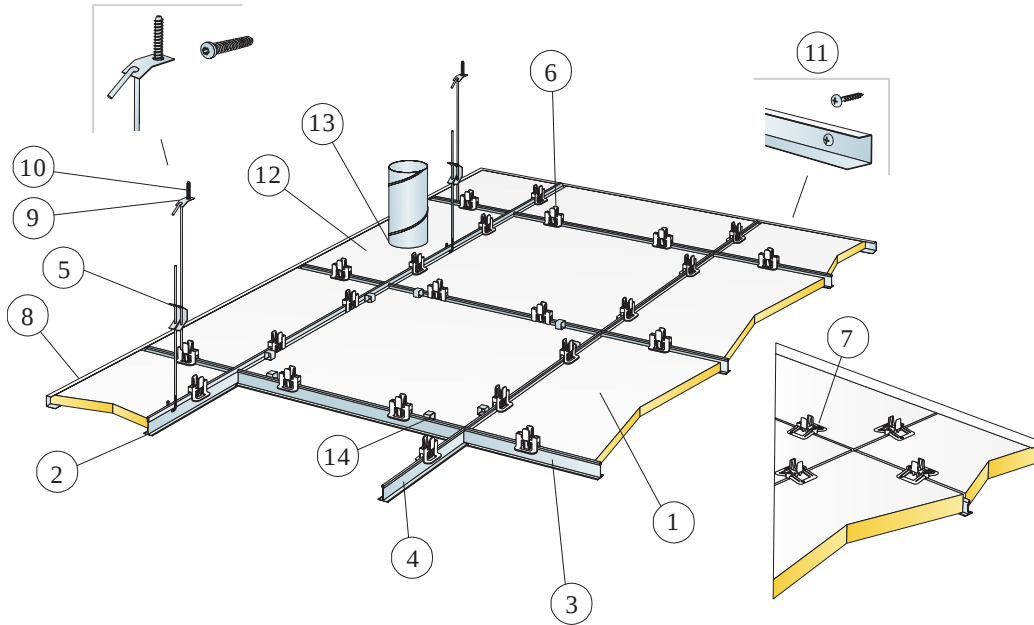

© Saint-Gobain Ecophon AB

QUANTITY SPECIFICATION (EXCL. WASTAGE)

	Size, mm		
	600x600	1200x600	
1	Hygiene Advance A	2,8/m ²	1,4/m ²
2	Connect T24 fő tartóelem C4, c1200	0,9m/m ²	0,9m/m ²
3	Connect T24, C4 Cross Tidom L=1200 mm, c600	1,7m/m ²	1,7m/m ²
4	Connect T24, C4 Cross Tidom L=600	0,9m/m ²	-
5	Connect állítható akasztó C4, c1200, [max távolság a faltól 600 mm]	0,7/m ²	0,7/m ²
6	Connect Hygiene klipsz 20	11/m ²	7/m ²
7	Connect Hygiene klipsz 40 C4	11/m ²	7/m ²
8	Connect Channel C4 szegély, c300 mm	kérés szerint	
9	Connect C4 rögzítőlemez	0,7/m ²	0,7/m ²
10	Connect C4 horgonycsavar	0,7/m ²	0,7/m ²
11	Connect C4 rögzítőcsavar	3,4/m Channel trim C4	
12	Hygiene Advance Technical burkolólap	kérés szerint	
13	Hézagfómitó (nem az Ecophon szállítja)	kérés szerint	
14	Connect Demo klipsz 20 C4, (ahol hozzáférésre van szükség)	kérés szerint	
15	Connect Hygiene Advance szalag	kérés szerint	
Δ A rendszer minimális teljes mélysége: 150 mm		-	-
δ Min. szerelési mélység: 150 mm		-	-

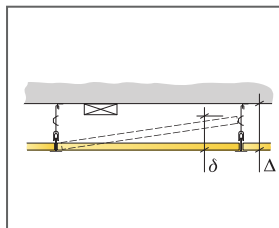

See Quantity Specification

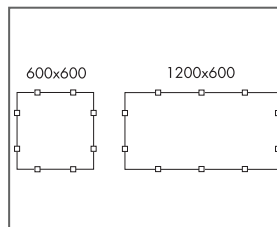

Arrangement of clips

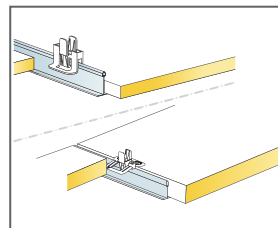

Clip for keeping tiles in place for 20/40 mm tiles

Size, mm	Max live load [N]	Min load bearing capacity [N]
600x600x20	40	160
600x600x40	40	160
1200x600x20	40	160
1200x600x40	40	160

Live load/load bearing capacity

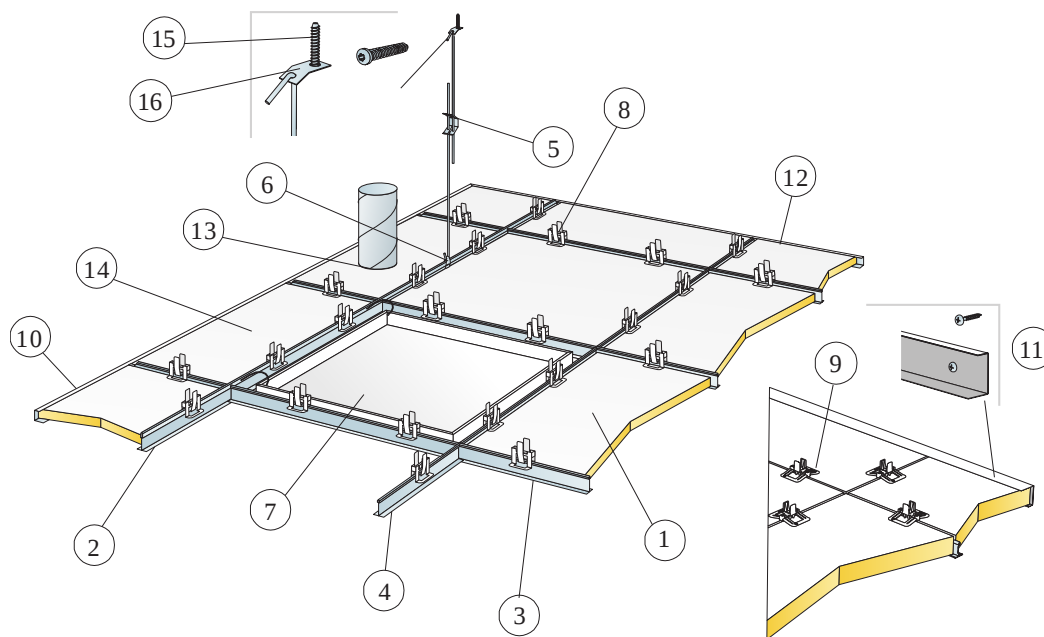

© Saint-Gobain Ecophon AB

QUANTITY SPECIFICATION (EXCL. WASTAGE)

	Size, mm	
	600x600	1200x600
1 Hygiene Advance A	2,8/m ²	1,4/m ²
2 Connect T24 C3 fő tartóelem, középpontja 1200 mm-es távolságban rögzítve	0,9m/m ²	0,9m/m ²
3 Connect T24 Cross T-idom C3, L=1200 mm, középpontja 600 mm-es távolságban rögzítve	1,7m/m ²	1,7m/m ²
4 Connect T24, C3 Cross T-idom L=600 mm	0,9m/m ²	-
5 Connect állítható akasztó C3, c1200, (max távolság a faltól 600 mm)	0,7/m ²	0,7/m ²
6 Connect akasztóklipsz (nem használható uszodai környezetben)	0,7/m ²	0,7/m ²
7 Connect szerelőnyílás C3	kérés szerint	
8 Connect Hygiene klipsz 20	11/m ²	7/m ²
9 Connect Hygiene klipsz 40	11/m ²	7/m ²
10 Connect Channel C3 szegély, rögzítés c300 (20 mm-es vastagság esetén)	kérés szerint	
11 Connect Channel C3 szegély, rögzítés c300 (40 mm-es vastagság esetén)	kérés szerint	
12 Connect Hygiene Advance szalag	kérés szerint	
13 Hézagfómitó (nem az Ecophon szállítja)	kérés szerint	
14 Hygiene Advance Technical burkolólap	kérés szerint	
15 Connect C4 horgonycsavar	0,7/m ²	0,7/m ²
16 Connect C4 rögzítőlemez	0,7/m ²	0,7/m ²

Δ A rendszer minimális teljes mélysége: 150 mm

δ Min. szerelési mélység 20 mm: 150 mm

δ Min. szerelési mélység 40 mm: 170 mm

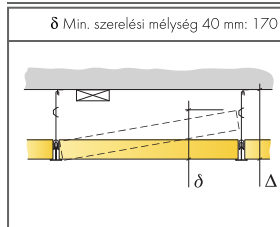

See Quantity Specification

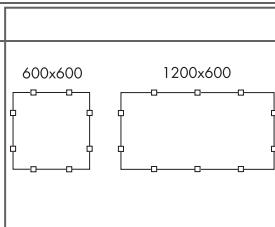

Arrangement of clips

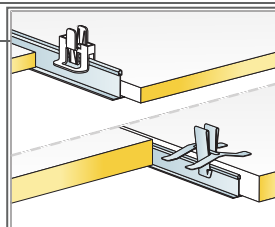

Clips for keeping tiles in place

Size, mm	Max live load [N]	Min load bearing capacity [N]
600x600x20	40	160
600x600x40	40	160
1200x600x20	40	160
1200x600x40	40	160

Live load/load bearing capacity

Ecophon Hygiene Advance™ Baffle

Az Ecophon Hygiene Advance™ Baffle egy függőleges terelő, amely ellenáll a mindennapos, erős vegyszerekkel történő erőteljes tisztításnak és fertőtlenítésnek. Megfelel a legigényesebb körülményeknek, a levegőben lévő zsír- és szennyeződésrészecskékre való tekintettel is.

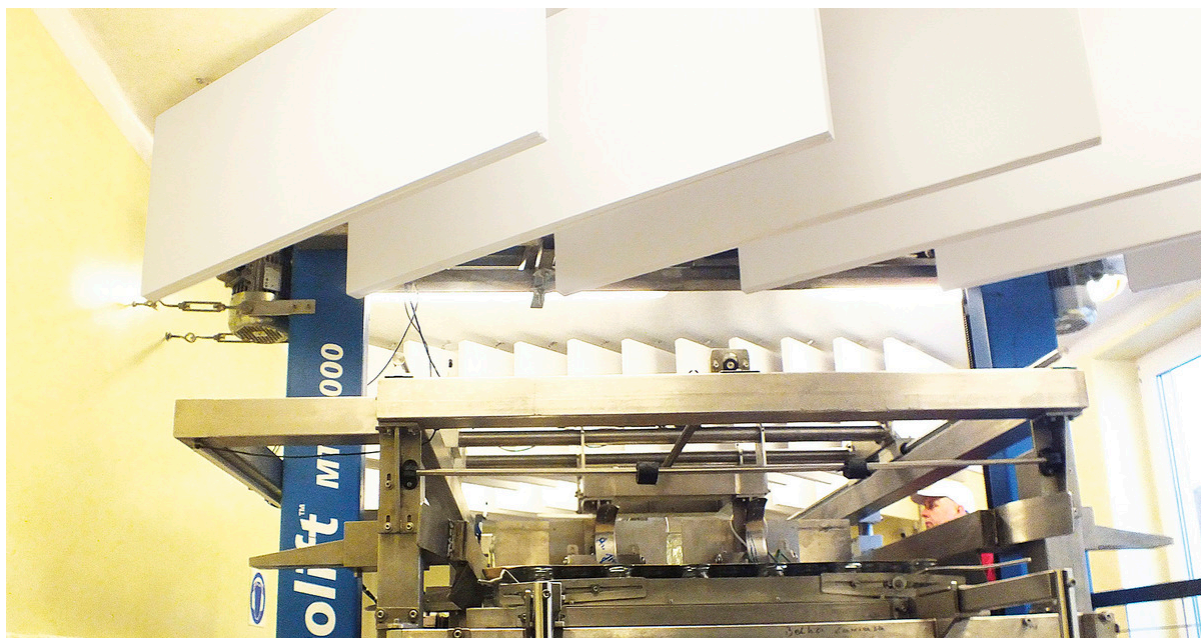

ASSORTMENT



Size, mm	1200x600
T24	•
Thickness (THK)	40
Inst. diagr.	M259, M260

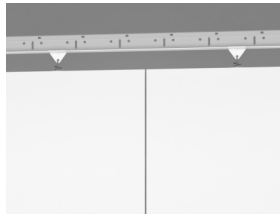

Hygiene Advance Baffle C3 sorban

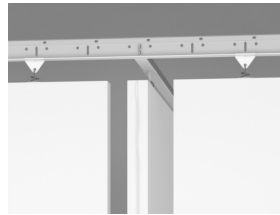

Hygiene Advance Baffle C3 téglalapban

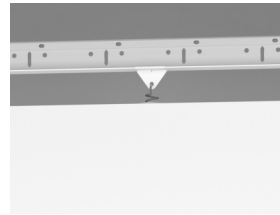

Hygiene Advance Baffle C3 Connect Baffle klipsszel



Hygiene Advance terelőlap

Akusztika



Hangnyelés:

Test results according to EN ISO 354:2003 NOTE: Results shown are not comparable with results according to older versions of this standard due to discrepancies in test method. Classification according to EN ISO 11654, and the single value ratings for Noise Reduction Coefficient, NRC and Sound Absorption Average, SAA according to ASTM C 423.

α_p , Tapasztalati hangnyelési együttható

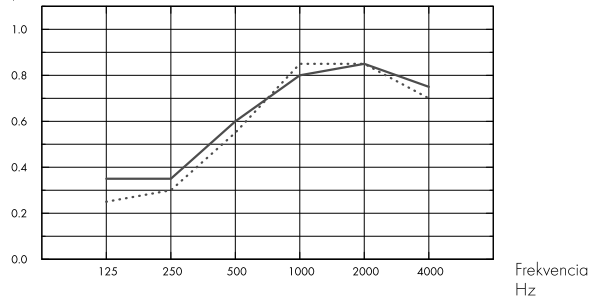

... Advance Baffle in rows, 600 mm, with ~1,4 baffles/m² ceiling area, 600 mm o.d.s.

– Advance Baffle in rectangles, with ~1,3 baffles/m² ceiling area, 600 mm o.d.s.

o.d.s = a rendszer teljes magassága

	THK mm	o.d.s. mm	α_p , Tapasztalati hangnyelési együttható					α_w	Sound absorption class	
			125 Hz	250 Hz	500 Hz	1000 Hz	2000 Hz			4000 Hz
in rows	40	600	0.25	0.30	0.55	0.85	0.85	0.70	0.55	D
in rectangles	40	600	0.35	0.35	0.60	0.80	0.85	0.75	0.60	C

	THK mm	o.d.s. mm	NRC	SAA
in rows	40	600	1.00	1.00
in rectangles	40	600	1.00	1.00

Beltéri levegőminőség



Eurofins Indoor Air Comfort®	IAC Gold
Francia VOC	A+
Finn M1	•



Ökológiai lábnyom



Advance Baffle	16,23
----------------	-------

Az EPD A1-C4 életciklus szakaszai, az ISO 14025 / EN 15804 szabványnak megfelelően

Újrahasznosíthatóság



Minimum fogyasztás utáni újrahasznosított tartalom	64%
Újrahasznosíthatóság	



Tűzbiztonság

Fire standard	Class
Európa EN 13501-1	A2-s1, d0

A burkolólapok üveggapot magját az EN ISO 1182 szabvány szerint bevizsgálták és nem éghetőnek minősítették.



Nedvességállóság

C osztály, 95%-os relatív páratartalom és 30 °C, az EN 13964:2014 szabvány szerint



Külső megjelenés

Fehér 141, legközelebbi NCS színminta S 1000-N, 73%-os fényvisszaverő képesség.



Tisztíthatóság

Standard/Method	Frequency
Dusting	Daily
Wet wiping	Daily
Steam cleaning	Daily
Low pressure cleaning	Daily
High pressure cleaning	Daily
Hydrogen peroxide vapor	•
UV-C, BIFMA HCF 8.1-2019	•



Vegyszerállóság/fertőtlenítés

Formalin	37%
Ammónia	25%
Hidrogén-peroxid	30%
Kénsav	5%
Foszforsav	30%
Perecetsav	15%
Sósav	5%
Izopropanol	100%
Nátrium-hidroxid	5%
Nátrium-hipoklorit	5%

Az ISO 2812-1 szabvány szerint tesztelve és az ISO 4628-1 szabvány szerint osztályozva, kiváló eredménnyel a következő vegyi anyagok esetében.



Penész- és baktériumállóság

Standard/Method	Class
ISO 846 :2019 method C (for bacterium)	0 (No growth under the microscope)
ASTM D3273-16 (for fungi)	10 (0% growth on the surface)

ISO 846 A: 0, ISO 846 C: 0



Tisztatér

	Standard/Method	Class
ISO 14644	Particle cleanliness class	ISO 3
NF S 90-351	Microbiological class	M1/area 4
NF S 90-351	Particle elimination kinetics	CP(0,5) 1



Hozáférhetőség

A burkolólapok leszerelhetők.



Telepítés

Rögzítés a szerelési ábrák, útmutatók és a segédrajzok szerint. A vágott lapokat Connect Hygiene Advance szalaggal kell lezárni. A réseket megfelelő tömítőanyaggal kell lezárni.



A rendszer súlya

A rendszer súlya (a felfüggesztő ráccsal együtt) körülbelül 4 kg/m².



Mechanikai jellemzők

A max. élő terhelésről és a min. teherbírásról, valamint a funkcionális követelményekről és a mechanikai tulajdonságokról szóló táblázatot lásd a www.ecophon.com oldalon.



CE

Az Ecophon mennyezeti rendszerek CE-jelöléssel rendelkeznek az EN 13964:2014 harmonizált európai szabvány szerint. A CE-jelöléssel ellátott építési termékekre teljesítménynyilatkozat (Declaration of Performance - DOP) vonatkozik, amely lehetővé teszi az ügyfelek és a felhasználók számára, hogy könnyen összehasonlítsák az európai piacon kapható termékek teljesítményét.

Teljes
egészeben
újrahasznosítható

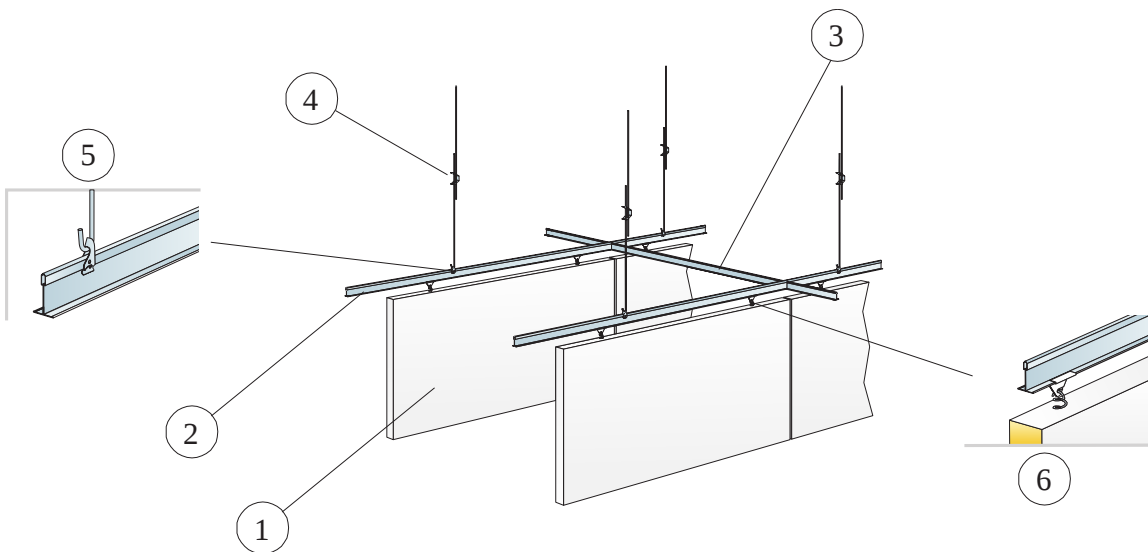

© Saint-Gobain Ecophon AB

QUANTITY SPECIFICATION (EXCL. WASTAGE)

		Size, mm
		1200x600
1	Hygiene Advance terelőlap	1,4/m ²
2	Connect T24 C3 fű tartóelem, középpontja 600 mm-es távolságban rögzítve	1,7m/m ²
3	Connect T24 Cross Tidom C3, L=600 mm, középpontja 1800 mm-es távolságban	0,6m/m ²
4	Connect állítható akasztó C3 c1200	1,4/m ²
5	Connect akasztóklipsz	1,4/m ²
6	Connect terelőlapklipsz C3	2,8/m ²

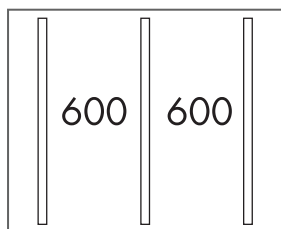

Installation in rows

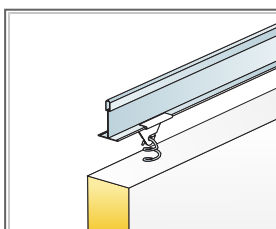

Detail of suspension

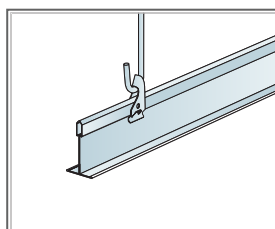

Suspension with Connect Adjustable Hanger and Connect Hanger Clip

Size, mm	Max live load [N]	Min load bearing capacity [N]
1200x600x40	0	160

Live load/load bearing capacity

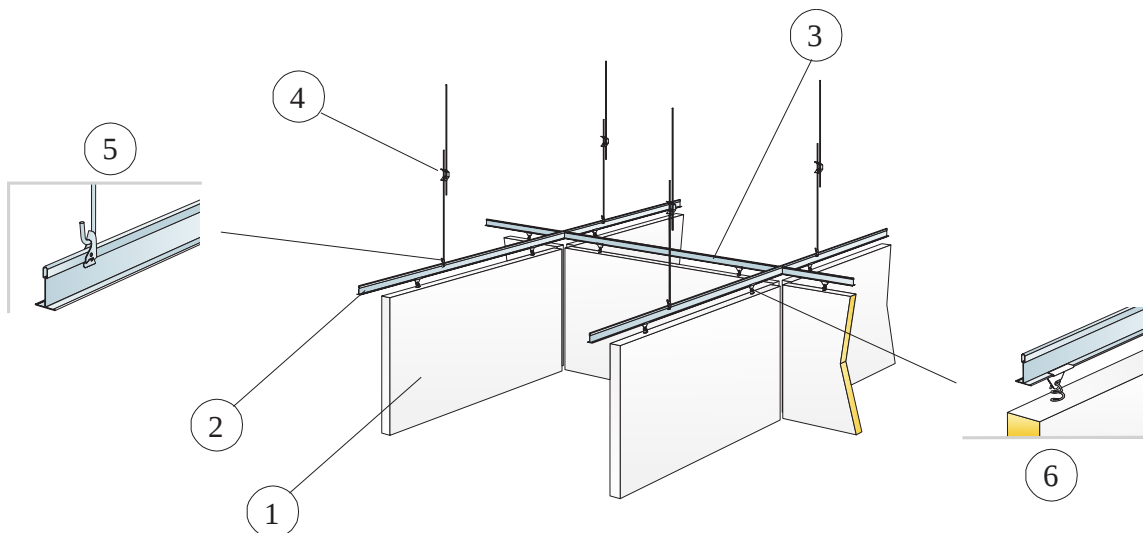

© Saint-Gobain Ecophon AB

QUANTITY SPECIFICATION (EXCL. WASTAGE)

	Size, mm
	1200x600
1 Hygiene Advance terelőlap	1,3/m ²
2 Connect T24 C3 fő tartóelem, középpontja 1250 mm-es távolságban rögzítve	0,8m/m ²
3 Connect T24 Cross T-idom C3, L=1250 mm, középpontja 1300 mm-es távolságban rögzítve	0,8m/m ²
4 Connect C3 Állítható akasztó	0,7/m ²
5 Connect akasztóklipsz	0,7/m ²
6 Connect terelőlapklipsz C3	2,5/m ²

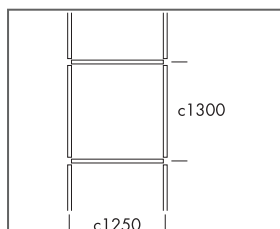

Installation in rectangles

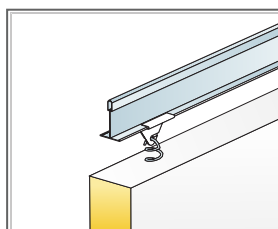

Detail of suspension

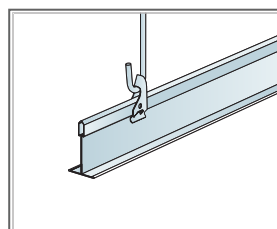

Suspension with Connect Adjustable Hanger and Connect Hanger Clip

Size, mm	Max live load [N]	Min load bearing capacity [N]
1200x600x40	0	160

Live load/load bearing capacity

Ecophon Hygiene Advance™ Wall

Az Ecophon Hygiene Advance™ Wall falpanel, ellenáll a mindennapos, erős vegyszerekkel történő erőteljes tisztításnak és fertőtlenítésnek. Megfelel a legigényesebb körülményeknek, a levegőben lévő zsír- és szennyeződéscrészekre való tekintettel is.



Easyfood, Kolding, Denmark

ASSORTMENT

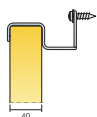

Size, mm	1200x600
Special Fixing	•
Thickness (THK)	40
Inst. diagr.	M258



Hygiene Advance Wall



Connect Wall C3 rögzítő



Hygiene Advance Wall C3 rendszer

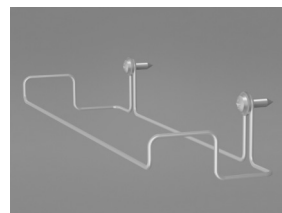

Connect Wall C3 rögzítő

Akuszтика



Hangnyelzés:

Testt eredménye a EN ISO 354 szabvány szerint. Besorolás a EN ISO 11654 szabvány szerint

α_p Tapasztalati hangnyelési együttható

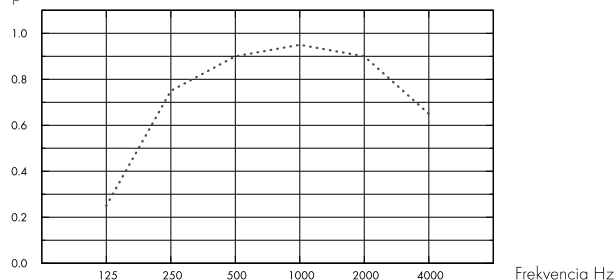

... Hygiene Advance Wall, 80 mm o.d.s.

o.d.s = a rendszer teljes magassága

THK mm	o.d.s. mm	α_p Tapasztalati hangnyelési együttható						α_w	Sound absorption class
		125 Hz	250 Hz	500 Hz	1000 Hz	2000 Hz	4000 Hz		
40	80	0.25	0.75	0.90	0.95	0.90	0.65	0.85	B

Beltéri levegőminőség



Eurofins Indoor Air Comfort®	IAC Gold
Francia VOC	A+
Finn M1	•



Ökológiai lábnyom



Advance Wall	16,23
--------------	-------

Az EPD A1-C4 életciklus szakaszai, az ISO 14025 / EN 15804 szabványoknak megfelelően

Újrahasznosíthatóság



Minimum fogyasztás utáni újrahasznosított tartalom	64%
Újrahasznosíthatóság	Teljes egészében újrahasznosítható

Tűzbiztonság



	Fire standard	Class
Európa	EN 13501-1	A2-s1, d0

A burkolólapok üvegyapot magját az EN ISO 1182 szabvány szerint bevizsgálták és nem éghetőnek minősítették.



Nedvességállóság

C osztály, 95%-os relatív páratartalom és 30 °C, az EN 13964:2014 szabvány szerint



Külső megjelenés

Fehér 141, legközelebbi NCS színminta S 1000-N, 73%-os fényvisszaverő képesség.



Tisztíthatóság

Standard/Method	Frequency
Dusting	Daily
Wet wiping	Daily
Steam cleaning	Daily
Low pressure cleaning	Daily
High pressure cleaning	Daily
Hydrogen peroxide vapor	•
UV-C, BIFMA HCF 8.1-2019	•



Vegyszerállóság/fertőtlenítés

Formalin	37%
Ammónia	25%
Hidrogén-peroxid	30%
Kénsav	5%
Foszforsav	30%
Perecetsav	15%
Sósav	5%
Izopropanol	100%
Nátrium-hidroxid	5%
Nátrium-hipoklorit	5%

Az ISO 2812-1 szabvány szerint tesztelve és az ISO 4628-1 szabvány szerint osztályozva, kiváló eredménnyel a következő vegyi anyagok esetében.



Penész- és baktériumállóság

Standard/Method	Class
ISO 846 :2019 method C (for bacterium)	0 (No growth under the microscope)
ASTM D3273-16 (for fungi)	10 (0% growth on the surface)

ISO 846 A: 0, ISO 846 C: 0



Tisztatér

	Standard/Method	Class
ISO 14644	Particle cleanliness class	ISO 3
NF S 90-351	Microbiological class	M1/area 4
NF S 90-351	Particle elimination kinetics	CP(0,5) 1



Hozáférhetőség

A burkolólapok leszerelhetők.



Telepítés

Rögzítés a szerelési ábrák, útmutatók és a segédrajzok szerint. A rendszer minimális teljes mélységére vonatkozó információkat lásd a mennyiségi előírásokban.



A rendszer súlya

A rendszer súlya (a profilrendszerrel együtt) körülbelül 3 kg/darab.



Mechanikai jellemzők

A max. élő terhelésről és a min. teherbírásról, valamint a funkcionális követelményekről és a mechanikai tulajdonságokról szóló táblázatot lásd a www.ecophon.com oldalon.



CE

Az Ecophon mennyezeti rendszerek CE-jelöléssel rendelkeznek az EN 13964:2014 harmonizált európai szabvány szerint. A CE-jelöléssel ellátott építési termékekre teljesítménynyilatkozat (Declaration of Performance - DOP) vonatkozik, amely lehetővé teszi az ügyfelek és a felhasználók számára, hogy könnyen összehasonlítsák az európai piacon kapható termékek teljesítményét.

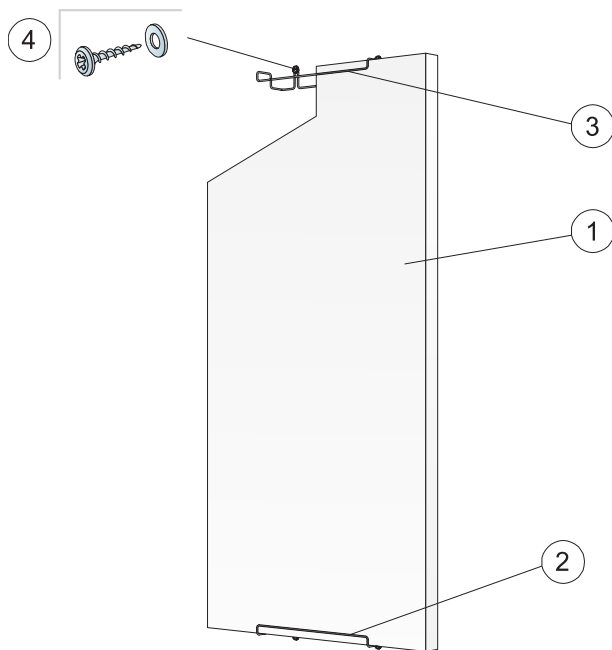

© Saint-Gobain Ecophon AB

QUANTITY SPECIFICATION (EXCL. WASTAGE)

		Size, mm
		1200x600
1	Hygiene Advance Wall	1,4/m ²
2	Connect fali rögzítés C3, függőleges rögzítés	2/panel
3	Connect fali rögzítés C3, vízszintes rögzítés	4/panel
4	Fali csavar, A2 anyagból (nem az Ecophon szállítja)	2/wall fixing
Δ A rendszer minimális teljes mélysége: 90 mm		-

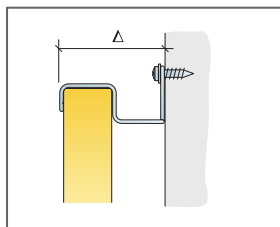

See Quantity Specification

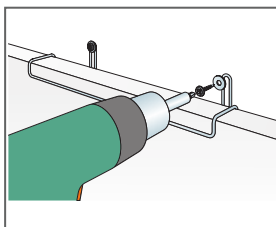

Installation with wall screw in stainless steel (A2) material

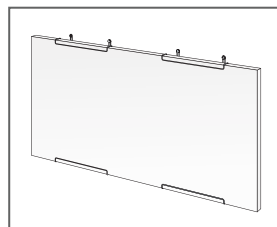

Horizontal installation of Advance Wall C3

Size, mm	Max live load [N]	Min load bearing capacity [N]
1200x600x40	0	-

Live load/load bearing capacity