

Ecophon Combison™ Uno A

Systém má viditelný rošt s odnímatelnými kazetami. Pro použití jako podhled absorbující zvuk a pro zvukovou izolaci mezi místnostmi, pokud příčky nedosahují až k podhledu. Vhodný také pro tlumení zvuku ve vslélem směru.

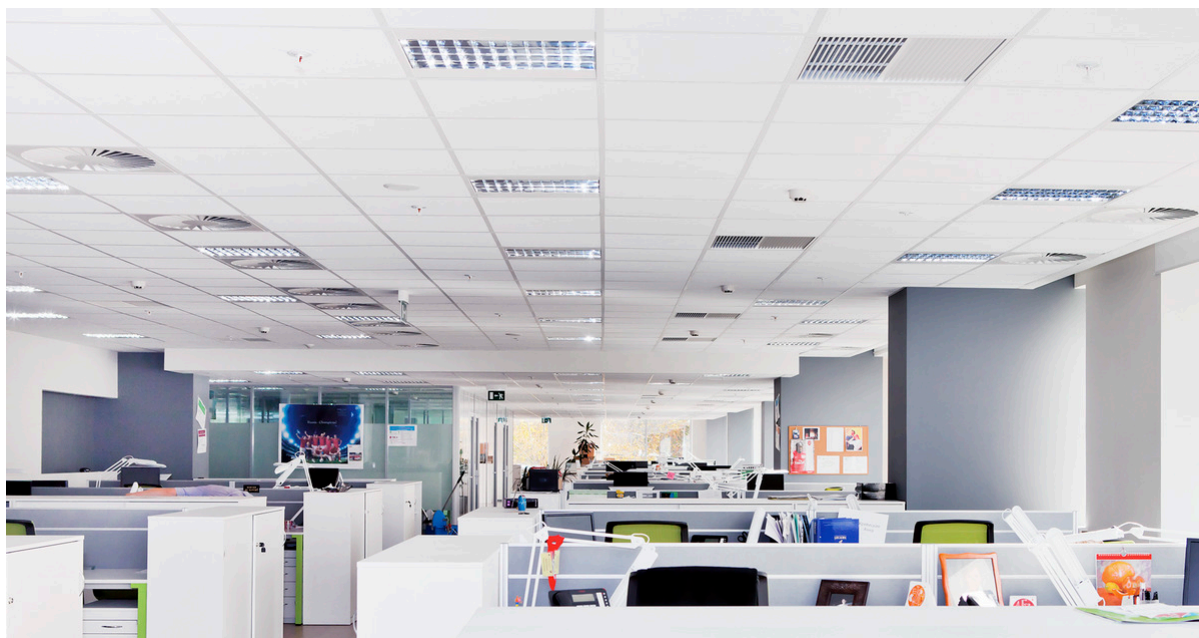

Schneider Electric, Moscow, Russia

SYSTÉMOVÁ ŘADA

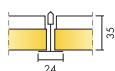

Rozměry, mm	600x600	1200x600
T24	•	•
Tloušťka (tl.)	35	35
Instalační diagram	M188	M188

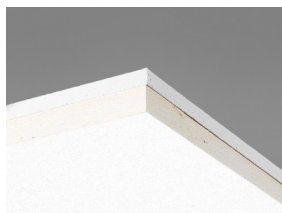

Panel Combison Uno A

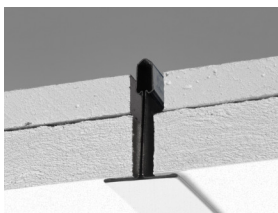

Detail systému Combison Uno A

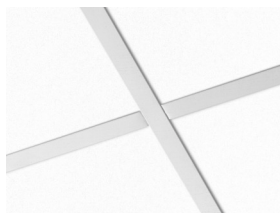

Systém Combison Uno A

Akustika



Zvuková pohltivost:

Výsledky zkoušek v souladu s EN ISO 354. Klasifikace podle EN ISO 11654, jednotlivé hodnoty pro NRC a SAA v souladu s ASTM C 423.

α_p , Praktický koeficient zvukové pohltivosti

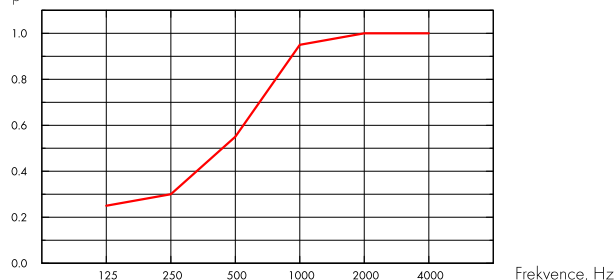

— Combison Uno A 35 mm, 200 mm o.d.s.
o.d.s = celková hloubka systému

tl. mm	o.d.s. mm	α_p , Praktický koeficient zvukové pohltivosti						α_w	absorpční třída
		125 Hz	250 Hz	500 Hz	1000 Hz	2000 Hz	4000 Hz		
35	200	0.25	0.30	0.55	0.95	1.00	1.00	0.55	D

tl. mm	o.d.s. mm	NRC	SAA
35	200	0.70	0.73

tl. mm	D_{nfw} Vážená normová hodnota izolace zvuku, ISO 10848-2	R_w Weighted sound reduction index, ISO 10140-2	CAC dB Třída útlumu hluku, ASTM 1414, ASTM E413
35	43	27	44

Kvalita vnitřního prostředí



Certifikáty / Označení

Eurofins Indoor Air Comfort®

Francouzská emisní třída VOC

IAC Gold

A+



Cirkularita



Podíl recyklované složky minimálně

56%*

Recyklovatelnost

Plně recyklovatelné

*this value does not take into account the plasterboard



Požární bezpečnost

Země	Požární standard	Třída
Evropa	EN 13501-1	A2-s1,d0

Jádru panelů je testováno a klasifikováno jako nehořlavé podle EN ISO 1182.



Odolnost vůči vlhkosti

Testováno pro Třidu C, relativní vlhkost 70%, 25 °C, dle EN 13964:2014.



Vzhled

Bílá Frost, nejbližší barevný vzorek NCS je S 0500-N, odrazivost světla 85%, lesk < 1.



Čistitelnost

Denní stírání prachu a vysávání. Týdenní čištění za mokra.



Přístupnost

Panely lze snadno demontovat. Min. demontážní hloubka v souladu s instalačním diagramem.



Montáž

Instalace dle montážního diagramu, instalačního postupu a pomocného výkresu. Informace o minimální celkové hloubce systému viz specifikace množství.



Hmotnost systému

	kg/m ²
Combison Uno A	11,0
Combison Uno A + Connect Grid System	12,0

Údaje o hmotnosti jsou orientační a mohou se lišit.



Mechanické vlastnosti

Údaje o podmínkách zatížení a nosnosti viz tabulka Funkční požadavky a Mechanické vlastnosti na www.ecophon.cz.



CE

Stropní systémy Ecophon mají označení CE dle Evropského harmonizačního standardu EN 13964:2014. Stavební výrobky označené jako CE jsou podloženy Prohlášením o vlastnostech (DOP), což zákazníkům dovoluje jednoduše porovnat vlastnosti výrobků dostupných na evropském trhu.

INSTALAČNÍ DIAGRAM (M188) PRO COMBISON UNO A

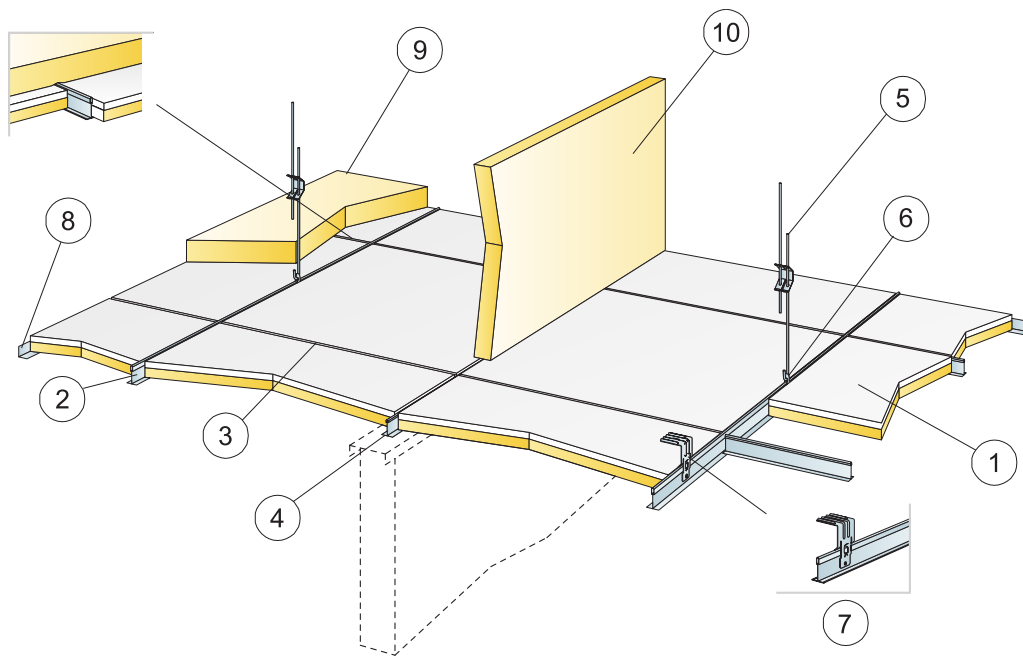

© Ecophon Group

SPECIFIKACE MNOŽSTVÍ (VČETNĚ PROŘEZU)

	Rozměry, mm	
	600x600	1200x600
1 Combison Uno A	2,8/m ²	1,4/m ²
2 Connect T24 hlavní profil, instalován po 1200 mm (max. vzdálenost od stěny 300 mm)	0,9m/m ²	0,9m/m ²
3 Connect T24 vedlejší profil, L=1200 mm, instalován po 600 mm	1,7m/m ²	1,7m/m ²
4 Connect T24 vedlejší profil, L=600 mm	0,9m/m ²	-
5 Connect stavitelný závěs, kolven po 1200 mm (max. vzdál. od stěny 600 mm)	0,7/m ²	0,7/m ²
6 Connect závěs klip	0,7/m ²	0,7/m ²
7 Pro přímou instalaci: Connect přímá konzole, instalována po 1200 mm	0,7/m ²	0,7/m ²
8 Connect obvodová lišta instalována po 200mm	dle požadavků	
9 Combison XR [dle požadavku]	dle požadavků	
10 Combison Barrier [dle požadavků]	dle požadavků	
Δ Min. celková hloubka systému se stavitelnými závěsy: 100 mm, s přímou konzolí: 50 mm	-	-
δ Min. demontážní hloubka: 200 mm	-	-

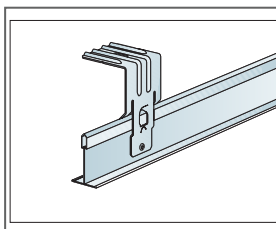
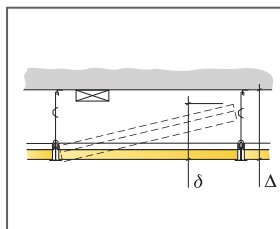

Přímá konzole je zabezpečena pomocí šroubu, či nýtu.

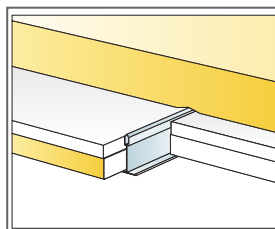

Přídavný absorbér

Rozměry, mm	Max. zatížení rostru [N]	Min. zátižová kapacita [N]
600x600x35	0	220
1200x600x35	0	220

Zatížení/Zátěžová kapacita

Ecophon Combison™ Uno Ds

Ecophon Combison™ Uno Ds má skrytý rošt nainstalovaný v závěsném systému s odnímatelnými kazetami. Pro použití jako podhled absorbující zvuk a pro zvukovou izolaci mezi místnostmi, pokud příčky nedosahují až k podhledu. Vhodný také pro tlumení zvuku ve svislém směru.

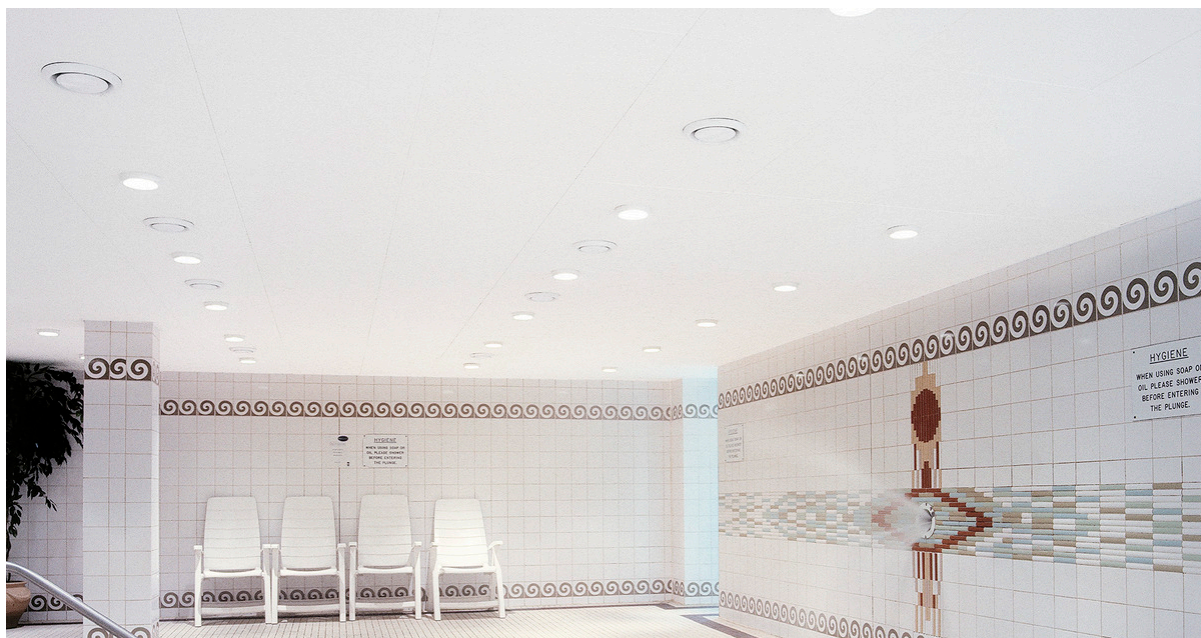

Altherton leisure, London, United Kingdom

SYSTÉMOVÁ ŘADA

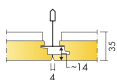

Rozměry, mm	600x600
T24	•
Tloušťka (tl.)	35
Instalační diagram	M629

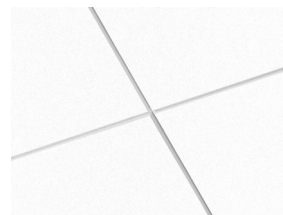
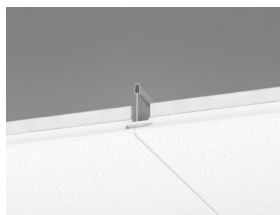

Systém Combison Uno Ds

Akustika



Zvuková pohltivost:

Výsledky zkoušek v souladu s EN ISO 354. Klasifikace podle EN ISO 11654, jednotlivé hodnoty pro NRC a SAA v souladu s ASTM C 423.

α_p , Praktický koeficient zvukové pohltivosti

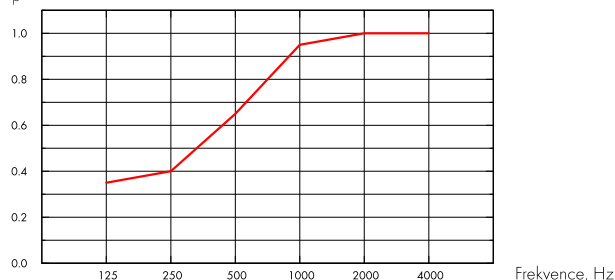

— Combison Uno Ds 35 mm, 200 mm o.d.s.
o.d.s = celková hloubka systému

tl. mm	o.d.s. mm	α_p , Praktický koeficient zvukové pohltivosti						α_w	absorpční třída
		125 Hz	250 Hz	500 Hz	1000 Hz	2000 Hz	4000 Hz		
35	200	0.35	0.40	0.65	0.95	1.00	1.00	0.65	C

tl. mm	o.d.s. mm	NRC	SAA
35	200	0.75	0.75

tl. mm	D_{nfw} Vážená normová hodnota izolace zvuku, ISO 10848-2	R_w Weighted sound reduction index, ISO 10140-2
30	41	28

Kvalita vnitřního prostředí



Certifikáty / Označení

Eurofins Indoor Air Comfort®	IAC Gold
Francouzská emisní třída VOC	A+



Cirkularita



Podíl recyklované složky minimálně	56%*
Recyklovatelnost	Plně recyklovatelné

*this value does not take into account the plasterboard



Požární bezpečnost

Země	Požární standard	Třída
Evropa	EN 13501-1	A2-s1,d0

Jádro panelů je testováno a klasifikováno jako nehořlavé podle EN ISO 1182.



Odolnost vůči vlhkosti

Testováno pro Třidu C, relativní vlhkost 70%, 25 °C, dle EN 13964:2014.



Odolnost vůči vlhkosti

Testováno pro Třidu C, relativní vlhkost 70%, 25 °C, dle EN 13964:2014.



Vzhled

Bílá Frost, nejbližší barevný vzorek NCS je S 0500-N, odrazivost světla 85%, lesk < 1.



Čistitelnost

Denní stírání prachu a vysávání. Týdenní čištění za mokra.



Přístupnost

Panely lze snadno demontovat. Min. demontážní hloubka v souladu s instalačním diagramem.



Montáž

Instalace dle montážního diagramu, instalačního postupu a pomocného výkresu. Informace o minimální celkové hloubce systému viz specifikace množství.



Hmotnost systému

	kg/m ²
Combison Uno Ds	11,4
Combison Uno Ds + Connect Grid System	12,4

Údaje o hmotnosti jsou orientační a mohou se lišit.



Mechanické vlastnosti

Údaje o podmínkách zatížení a nosnosti viz tabulka Funkční požadavky a Mechanické vlastnosti na www.ecophon.cz.



CE

Stropní systémy Ecophon mají označení CE dle Evropského harmonizačního standardu EN 13964:2014. Stavební výrobky označené jako CE jsou podloženy Prohlášením o vlastnostech (DOP), což zákazníkům dovoluje jednoduše porovnat vlastnosti výrobků dostupných na evropském trhu.

INSTALLATION DIAGRAM (M629) FOR ECOPHON COMBISON UNO DS. SUSPENDED INSTALLATION

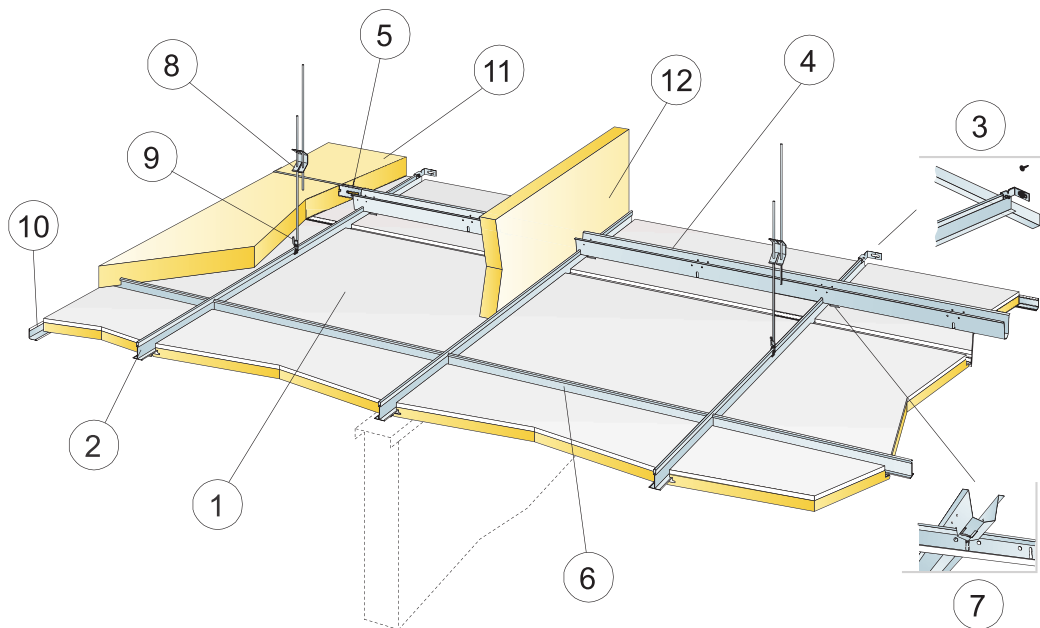

© Ecophon Group

SPECIFIKACE MNOŽSTVÍ (VČETNĚ PROŘEZU)

	Rozměry, mm
	600x600
1 Combison Uno Ds	2,8/m ²
2 Connect T24 Main Runner Pl, installed at 600 mm centres	1,7m/m ²
3 Connect stěnová konzole pro T-profilu	1 / zavěšená řada hlavního profilu
4 Connect Space Bar, installed at 900 mm centres (max. distance from wall 300 mm)	1,15m/m ²
5 Connect stěnová konzole, L=700 mm, pro vymezovač	1 na každou řadu vymezovačů
6 Connect T24 vedl. profil, L=600 mm	2 / row of Main runner
7 Connect závlačka pro vymezovač, instalován 1 ks na každý spoj hlavního profilu s vymezovačem	1,9/m ²
8 Connect Adjustable Hanger, installed at 1200x900 mm (max. distance from wall 600 mm). Main Runners resting on partition walls don't need hangers.	0,95/m ²
9 Connect závěs klip	0,95/m ²
10 Connect obvodová lišta instalována po 200mm	dle požadavků
11 Combison XR (dle požadavku)	dle požadavků
12 Combison Barrier (dle požadavků)	dle požadavků
Δ Min. overall depth of system: 120 mm	-
δ Min. demontážní hloubka: 40 mm	-

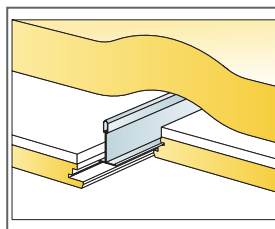
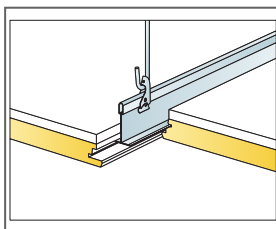
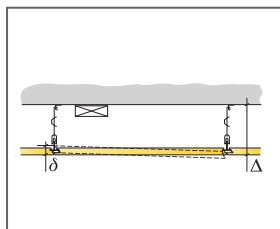

Rozměry, mm	Max. zatížení rastru (N)	Min. zátižová kapacita (N)
600x600x35	0	220

Zatížení/Zátižová kapacita

Ecophon Combison™ Duo A

Systém Combison™ Duo A má viditelný rošt s odnímatelnými kazetami. Pro použití jako podhled s vysokou absorpcí zvuku a pro zvukovou izolaci mezi místnostmi, pokud příčky nedosahují až k podhledu. Vhodný také pro tlumení zvuku ve svislém směru.



SYSTÉMOVÁ ŘADA

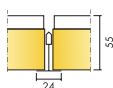

Rozměry, mm	600x600
T24	•
Tloušťka (tl.)	55
Instalační diagram	M85



Panel Combison Duo A

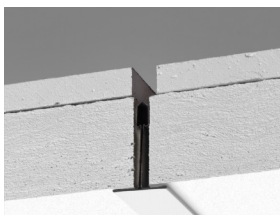

Detail systému Combison Duo A

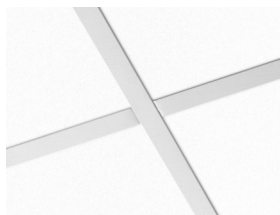

Systém Combison Duo A

Akustika



Zvuková pohltivost:

Výsledky zkoušek v souladu s EN ISO 354. Klasifikace podle EN ISO 11654, jednotlivé hodnoty pro NRC a SAA v souladu s ASTM C 423.

α_p , Praktický koeficient zvukové pohltivosti

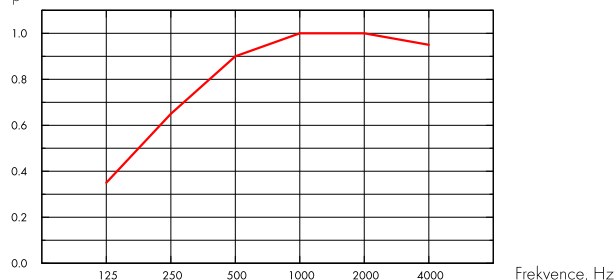

— Combison Duo A 55 mm, 200 mm o.d.s.
o.d.s = celková hloubka systému

tl. mm	o.d.s. mm	α_p , Praktický koeficient zvukové pohltivosti						α_w	absorpční třída
		125 Hz	250 Hz	500 Hz	1000 Hz	2000 Hz	4000 Hz		
55	200	0.35	0.65	0.90	1.00	1.00	0.95	0.90	A

tl. mm	o.d.s. mm	NRC	SAA
55	200	0.90	0.91
54	400	0.90	0.90

tl. mm	AC(1.5) Artikulační třída, ASTM E1111, ASTM E1110	D_{nfw} Vážená normová hodnota izolace zvuku, ISO 10848-2	R_w Weighted sound reduction index, ISO 10140-2	CAC dB Třída útlumu hluku, ASTM 1414, ASTM E413
55	190	43	32	44

Kvalita vnitřního prostředí



Certifikáty / Označení

Eurofins Indoor Air Comfort®

IAC Gold

Francouzská emisní třída VOC

A+



Cirkularita



Podíl recyklované složky minimálně

62%*

Recyklovatelnost

Plně recyklovatelné



Požární bezpečnost

Země	Požární standard	Třída
Evropa	EN 13501-1	A2-s1,d0

Jádro panelů je testováno a klasifikováno jako nehořlavé podle EN ISO 1182.



Odolnost vůči vlhkosti

Testováno pro Třidu C, relativní vlhkost 70%, 25 °C, dle EN 13964:2014.



Odolnost vůči vlhkosti

Testováno pro Třidu C, relativní vlhkost 70%, 25 °C, dle EN 13964:2014.



Vzhled

Bílá Frost, nejbližší barevný vzorek NCS je S 0500-N, odrazivost světla 85%, lesk < 1.



Čistitelnost

Denní stírání prachu a vysávání. Týdenní čištění za mokra.



Přístupnost

Panely lze snadno demontovat. Min. demontážní hloubka v souladu s instalačním diagramem.



Montáž

Instalace dle montážního diagramu, instalačního postupu a pomocného výkresu. Informace o minimální celkové hloubce systému viz specifikace množství.



Hmotnost systému

	kg/m ²
Combison Duo A	12,5
Combison Duo A + Connect Grid System	13,5

Údaje o hmotnosti jsou orientační a mohou se lišit.



Mechanické vlastnosti

Údaje o podmínkách zatížení a nosnosti viz tabulka Funkční požadavky a Mechanické vlastnosti na www.ecophon.cz.



CE

Stropní systémy Ecophon mají označení CE dle Evropského harmonizačního standardu EN 13964:2014. Stavební výrobky označené jako CE jsou podloženy Prohlášením o vlastnostech (DOP), což zákazníkům dovoluje jednoduše porovnat vlastnosti výrobků dostupných na evropském trhu.

INSTALAČNÍ DIAGRAM (M85) PRO ECOPHON COMBISON DUO A

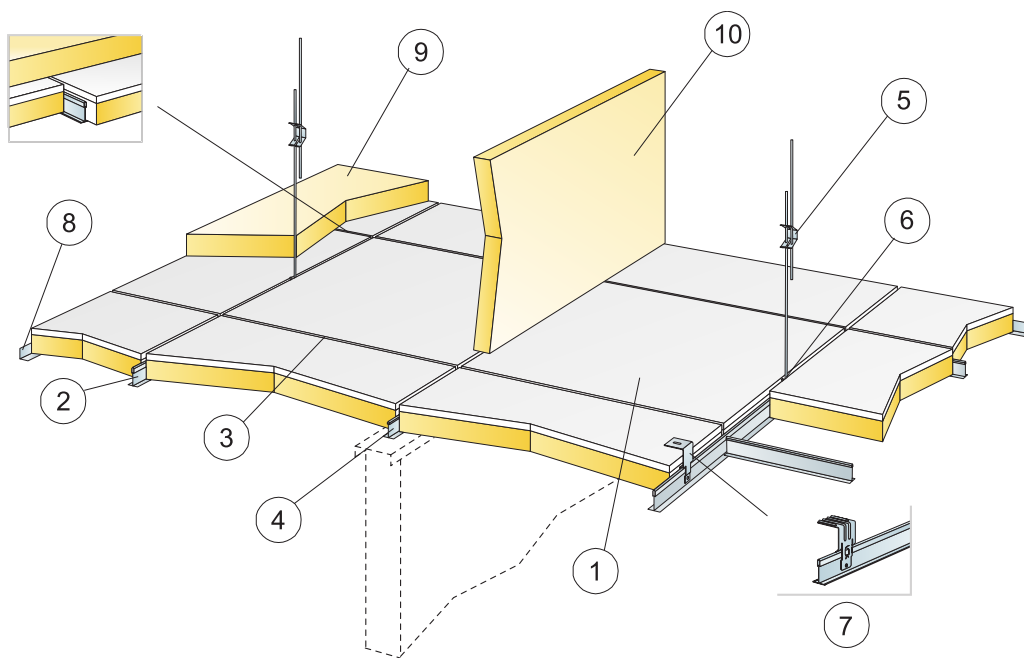

© Ecophon Group

SPECIFIKACE MNOŽSTVÍ (VČETNĚ PROŘEZU)

		Rozměry, mm
		600x600
1	Combison Duo A	2,8/m ²
2	Connect T24 hlavní profil, instalován po 1200 mm (max. vzdálenost od stěny 300 mm)	0,9m/m ²
3	Connect T24 vedlejší profil, L=1200 mm, instalován po 600 mm	1,7m/m ²
4	Connect T24 vedlejší profil, L=600 mm	0,9m/m ²
5	Connect stavitelný závěs, kotven po 1200 mm (max. vzdál. od stěny 600 mm)	0,7/m ²
6	Connect závěs klip	0,7/m ²
7	Pro přímou instalaci: Connect přímá konzole, instalována po 1200 mm	0,7/m ²
8	Connect obvodová lišta instalována po 200mm	dle požadavků
9	Combison XR (dle požadavku)	dle požadavků
10	Combison Barrier (dle požadavků)	dle požadavků
Δ Min. celková hloubka systému se stavitelnými závěsy: 100 mm, s přímou konzolí: 80 mm		-
δ Min. demontážní hloubka: 220 mm		-

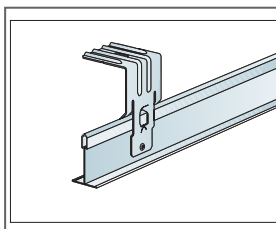
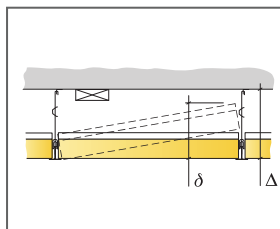

Přímá konzole je zabezpečena pomocí šroubu, či nýtu.

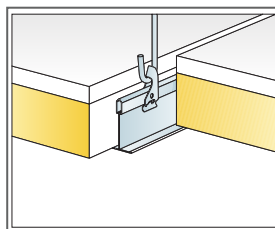

Zavěšení pomocí stavitelného závěsu a závěs klipu

Rozměry, mm	Max. zatížení rastru [N]	Min. zátěžová kapacita [N]
600x600x55	0	220

Zatížení/Zátěžová kapacita

Ecophon Combison™ Duo E

Systém Ecophon Combison™ Duo E má zapuštěný viditelný rošt, takže jednotlivé panely vytvářejí stínový efekt. Pro použití jako podhled s vysokou absorpcí zvuku a pro zvukovou izolaci mezi místnostmi, pokud příčky nedosahují až k podhledu.



Silens Kulturåd, Stockholm, Sweden

SYSTÉMOVÁ ŘADA

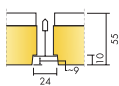

Rozměry, mm	600x600
T24	•
Tloušťka (tl.)	55
Instalační diagram	M86

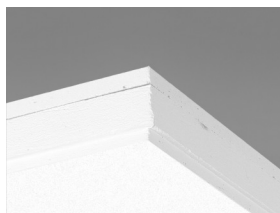

Panel Combison Duo E



Detail systému Combison Duo E

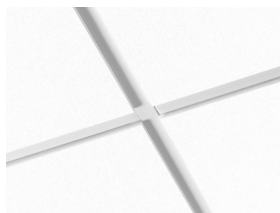

Systém Combison Duo E

Akustika



Zvuková pohltivost:

Výsledky zkoušek v souladu s EN ISO 354. Klasifikace podle EN ISO 11654, jednotlivé hodnoty pro NRC a SAA v souladu s ASTM C 423.

α_p , Praktický koeficient zvukové pohltivosti

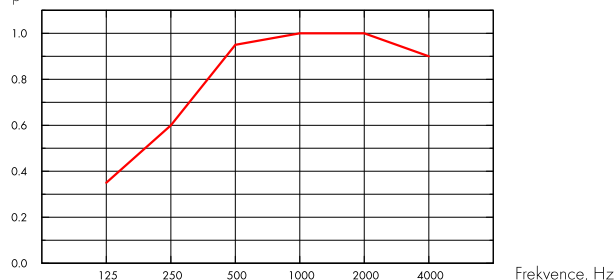

— Combison Duo E 55 mm, 200 mm o.d.s.
o.d.s = celková hloubka systému

tl. mm	o.d.s. mm	α_p , Praktický koeficient zvukové pohltivosti						α_w	absorpční třída
		125 Hz	250 Hz	500 Hz	1000 Hz	2000 Hz	4000 Hz		
55	200	0.35	0.60	0.95	1.00	1.00	0.90	0.90	A

tl. mm	o.d.s. mm	NRC	SAA
55	200	0.90	0.89
55	400	0.90	0.89

tl. mm	AC(1.5) Artikulační třída, ASTM E1111, ASTM E1110	$D_{n,fw}$ Vážená normová hodnota izolace zvuku, ISO 10848-2	R_w Weighted sound reduction index, ISO 10140-2
55	190	39	33

Kvalita vnitřního prostředí



Certifikáty / Označení

Eurofins Indoor Air Comfort®

IAC Gold

Francouzská emisní třída VOC

A+



Cirkularita



Podíl recyklované složky minimálně

61%*

Recyklovatelnost

Plně recyklovatelné



Požární bezpečnost

Země	Požární standard	Třída
Evropa	EN 13501-1	A2-s1,d0

Jádro panelů je testováno a klasifikováno jako nehořlavé podle EN ISO 1182.



Odolnost vůči vlhkosti

Testováno pro Třidu C, relativní vlhkost 70%, 25 °C, dle EN 13964:2014.



Odolnost vůči vlhkosti

Testováno pro Třidu C, relativní vlhkost 70%, 25 °C, dle EN 13964:2014.



Vzhled

Bílá Frost, nejbližší barevný vzorek NCS je S 0500-N, odrazivost světla 85%, lesk < 1.



Čistitelnost

Denní stírání prachu a vysávání. Týdenní čištění za mokra.



Přístupnost

Panely lze snadno demontovat. Min. demontážní hloubka v souladu s instalačním diagramem.



Montáž

Instalace dle montážního diagramu, instalačního postupu a pomocného výkresu. Informace o minimální celkové hloubce systému viz specifikace množství.



Hmotnost systému

	kg/m ²
Combison Duo E	12,6
Combison Duo E + Connect Grid System	13,6

Údaje o hmotnosti jsou orientační a mohou se lišit.



Mechanické vlastnosti

Údaje o podmínkách zatížení a nosnosti viz tabulka Funkční požadavky a Mechanické vlastnosti na www.ecophon.cz.



CE

Stropní systémy Ecophon mají označení CE dle Evropského harmonizačního standardu EN 13964:2014. Stavební výrobky označené jako CE jsou podloženy Prohlášením o vlastnostech (DOP), což zákazníkům dovoluje jednoduše porovnat vlastnosti výrobků dostupných na evropském trhu.

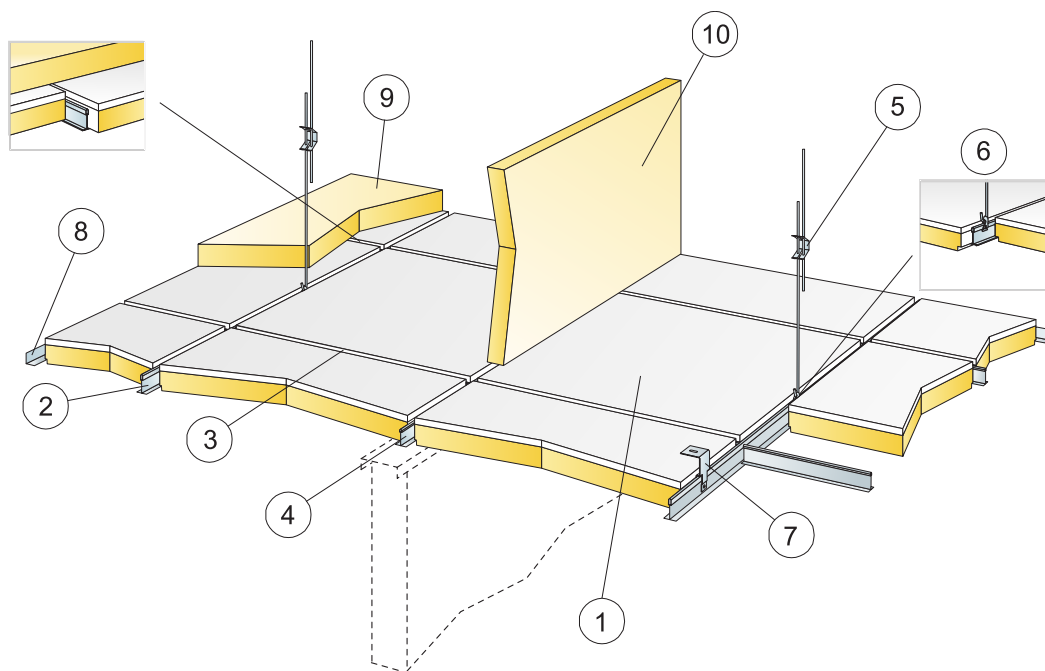

© Ecophon Group

SPECIFIKACE MNOŽSTVÍ (VČETNĚ PROŘEZU)

		Rozměry, mm
		600x600
1	Combison Duo E	2,8/m ²
2	Connect T24 hlavní profil, instalován po 1200 mm (max. vzdálenost od stěny 300 mm)	0,9m/m ²
3	Connect T24 vedlejší profil, L=1200 mm, instalován po 600 mm	1,7m/m ²
4	Connect T24 vedlejší profil, L=600 mm	0,9m/m ²
5	Connect stavitelný závěs, kotven po 1200 mm (max. vzdál. od stěny 600 mm)	0,7/m ²
6	Connect závěs klip	0,7/m ²
7	Pro přímou instalaci: Connect přímá konzole, instalována po 1200 mm	0,7/m ²
8	Connect obvodová lišta instalována po 200mm	dle požadavků
9	Combison XR (dle požadavků)	dle požadavků
10	Combison Barrier (dle požadavků)	dle požadavků
Δ Min. celková hloubka systému se stavitelnými závěsy: 110 mm, s přímou konzolí: 90 mm		-
δ Min. demontážní hloubka: 230 mm		-

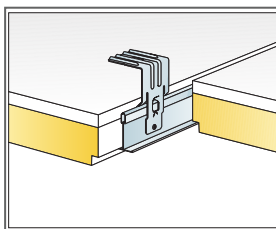
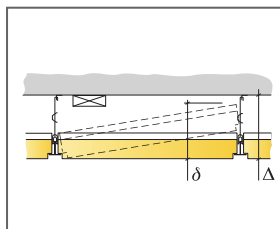

Přímá konzole je zabezpečena pomocí šroubu, či nýtu.

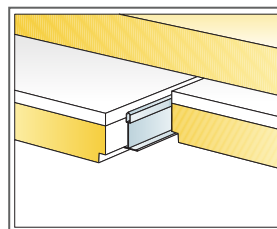

Přídavný absorbér

Rozměry, mm	Max. zatížení rastru [N]	Min. zátěžová kapacita [N]
600x600x55	0	220

Zatížení/Zátěžová kapacita

Ecophon Combison XR

Ecophon Combison™ XR je instalován nad stropními kazetami Ecophon Combison™ kvůli snížení prostupu zvuku mezi místnostmi.

Použitím Ecophon Combison™ můžete zlepšit úroveň neprůzvučnosti stropního systému až o 6dB. Tento výrobek je snadno montován a měl by být použit na co největší plochu stropu pro dosažení nejlepších akustických výsledků. Panely Ecophon Combison™ XR jsou vyrobeny ze skelné vlny. Na přední straně povrchu je nanašena sklovlákněná tkanina a hrany



SYSTÉMOVÁ ŘADA

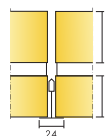

Rozměry, mm	1200x600
T24	•
Tloušťka (tl.)	50
Instalační diagram	M440

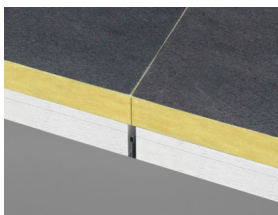

Combison XR system



Akustika

Přidáním prvku Combison XR nad panely Ecophon Combison se zlepší akustická izolace. Pro bližší informace vizte odpovídající systém Combison.

Produkt	D_{nfw} Vážená normová hodnota izolace zvuku, ISO 10848-2
+ 2 x 1200 XR	+ 3
+ 100% XR	+ 6



Cirkularita

Plně recyklovatelný výrobek.



Požární bezpečnost

Země	Požární standard	Třída	Jádro panelů je testováno a klasifikováno jako nehořlavé podle EN ISO 1182.
Evropa	EN 13501-1	A2-s1,d0	



Odolnost vůči vlhkosti

Testováno pro Třídu C, relativní vlhkost 95%, 30°C, dle EN 13964:2014.



Vzhled

Nelze aplikovat.



Čistitelnost

Nelze použít



Přístupnost

Panely jsou demontovatelné.



Montáž

Instalace dle instalačního diagramu, montážního postupu a pomocných výkresů.



Mechanické vlastnosti

Nelze aplikovat.



Hmotnost systému

	kg/m ²	Údaje o hmotnosti jsou orientační a mohou se lišit.
Combison XR	1,5	



CE

Stropní systémy Ecophon mají označení CE dle Evropského harmonizačního standardu EN 13964:2014. Stavební výrobky označené jako CE jsou podloženy Prohlášením o vlastnostech (DOP), což zákazníkům dovoluje jednoduše porovnat vlastnosti výrobků dostupných na evropském trhu.

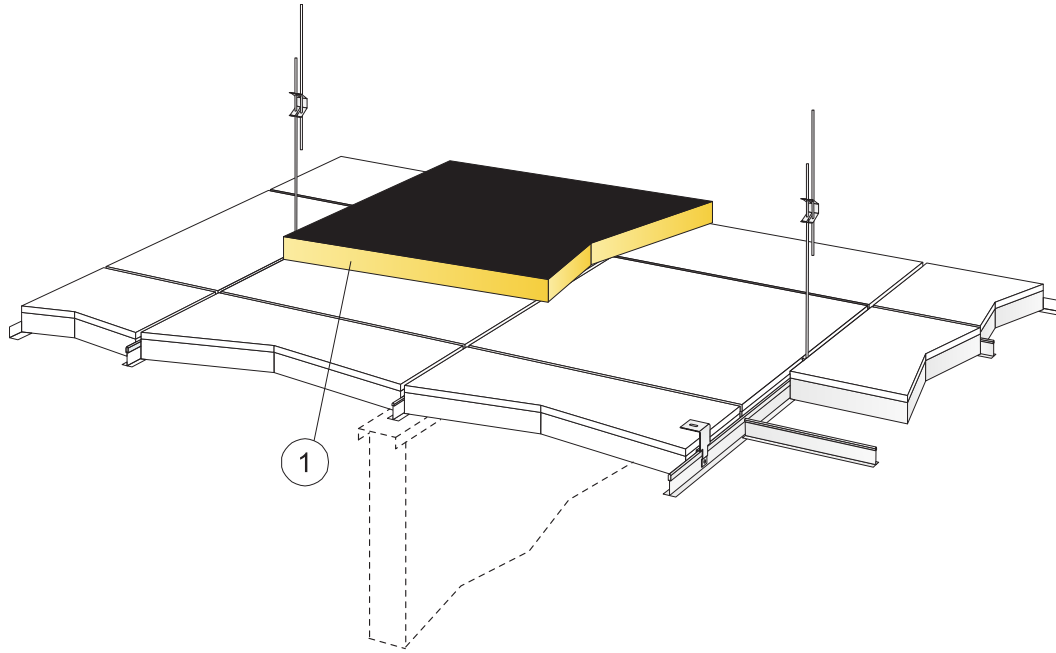

© Ecophon Group

SPECIFIKACE MNOŽSTVÍ (VČETNĚ PROŘEZU)

		Rozměry, mm
		1200x600
1	Combison XR	dle požadavků

Rozměry, mm	Max. zatížení rostru (N)	Min. zátěžová kapacita (N)
1200x600x50	0	-

Zatížení/Zátěžová kapacita

Ecophon Combison™ Barrier

Ecophon Combison™ Barrier je akusticky pohltivý panel, který je instalován svisle, nad příčkami v prostoru nad podhledem. Vytváří bariéru proti zvuku, čímž zlepšuje zvukovou izolaci místnosti. Combison Barrier má být použit společně s ostatními systémy Ecophon pro dosažení ideálního akustického prostředí.

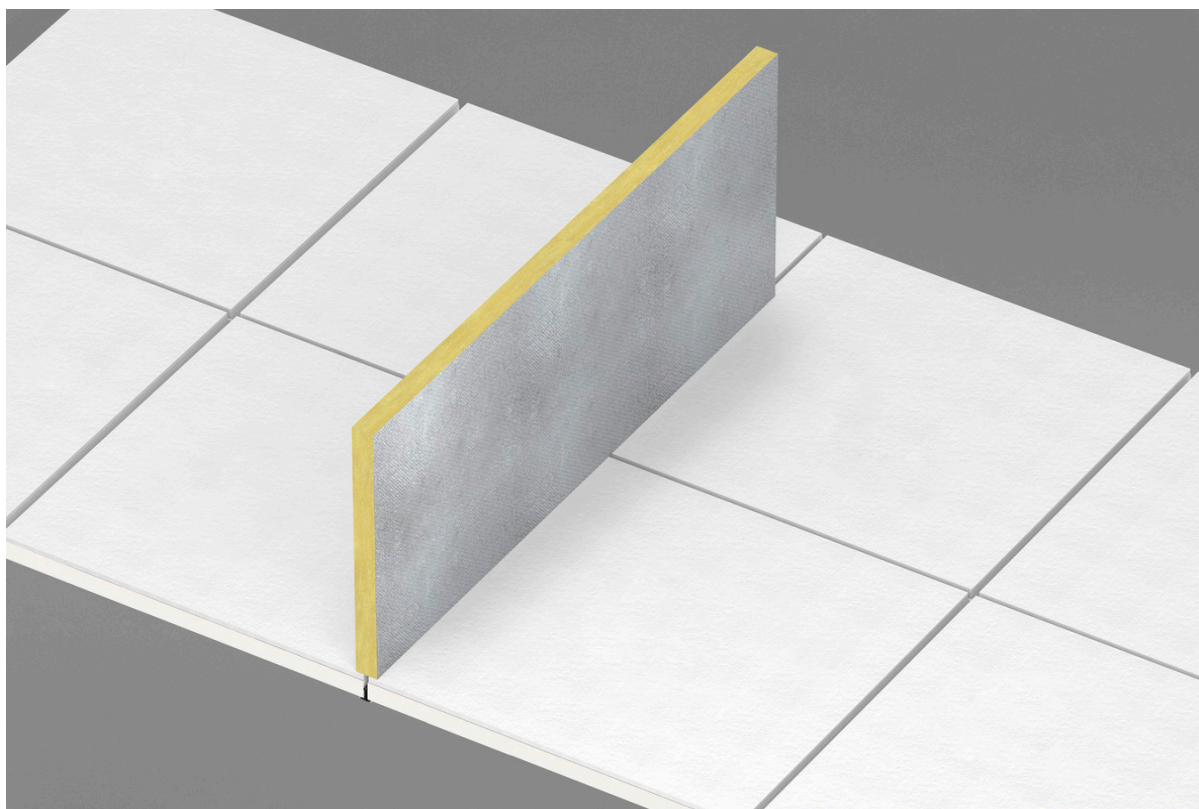

SYSTÉMOVÁ ŘADA

 Rozměry, mm	1200x600
Přímá montáž	•
Tloušťka (tl.)	40
Instalační diagram	M160

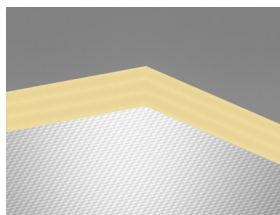

Panel Combison Barrier



Combison Barrier system

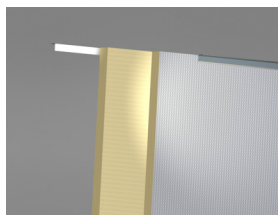

Detail systému Combison Barrier

Akustika



Instalací akustické bariéry nad podhledem výrazně napomůžete k izolování zvuku mezi místnostmi. Systém Combison Barrier by měl být použit jako doplněk systémů Ecophon.

Cirkularita



Plně recyklovatelný výrobek.

Požární bezpečnost



Země	Požární standard	Třída
Evropa	EN 13501-1	A2-s1,d0

Jádro panelů je testováno a klasifikováno jako nehořlavé podle EN ISO 1182.

Odolnost vůči vlhkosti



Odolnost vůči vlhkosti třídy C, relativní vlhkost 95% a 30°, dle EN 13964:2014

Vzhled



Nelze aplikovat. Panel má hliníkovou fólii na jedné straně.

Čistitelnost



Nelze použít

Přístupnost



Panely jsou demontovatelné.

Montáž



Instalace dle montážního diagramu, instalačního postupu a pomocného výkresu. Informace o minimální celkové hloubce systému viz specifikace množství.

Mechanické vlastnosti



Není dovoleno žádné další zatížení.

CE



Stropní systémy Ecophon mají označení CE dle Evropského harmonizačního standardu EN 13964:2014. Stavební výrobky označené jako CE jsou podloženy Prohlášením o vlastnostech (DOP), což zákazníkům dovoluje jednoduše porovnat vlastností výrobků dostupných na evropském trhu.

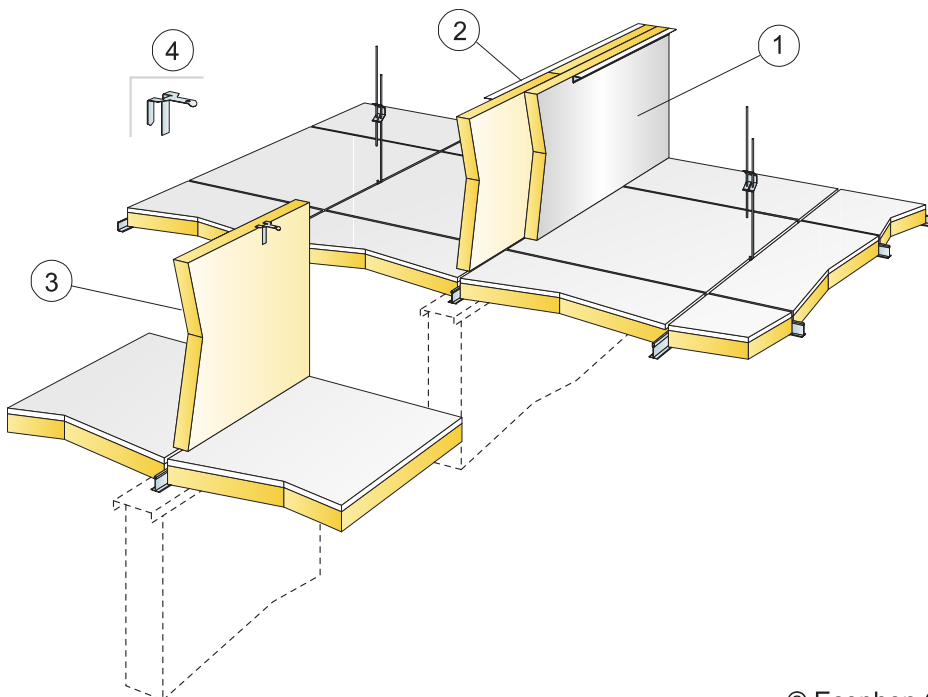

© Ecophon Group

SPECIFIKACE MNOŽSTVÍ (VČETNĚ PROŘEZU)

		Rozměry, mm
		1200x600
1	Combison Barrier instalován dvojitě nad příčku, hliníkovou folií vně	dle požadavků
2	Connect obvodová lišta vymezuje pozici panelů Combison Barrier	dle požadavků
3	Combison Barrier - jedna vrstva	dle požadavků
4	Connect Frieze konzole 0043 vymezují horní pozici panelů Combison Barrier	dle požadavků

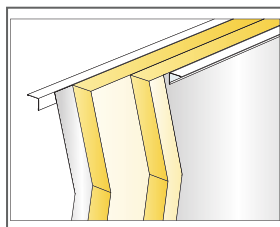

Dvojitá vrstva Combison Barrier zakončená obvodovou listou

Rozměry, mm	Max. zatížení rastru [N]	Min. zátléžová kapacita [N]
1200x600x40	-	-

Zatížení/Zátěžová kapacita