

Ecophon Solo™ Square

Solo Square is een vrijhangende unit die ongekeerde ontwerpmogelijkheden biedt. Met drie verschillende ophangsystemen is het eenvoudig mogelijk verschillende lagen en hoeken te creëren. Geschikt als de inhoud van de ruimte gehandhaafd moet blijven of als het niet mogelijk is een wand-tot-wand plafond te installeren.



Impol Papier, Bardo (Dobroskiel) | Poland

SYSTEMASSORTIMENT

<input type="checkbox"/>	Afmeting, mm	1200x1200
	Product specifieke montage	•
	Dikte (d)	40
	Inst. schema	M402, M507

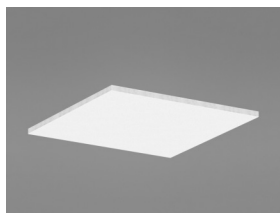

Solo Square

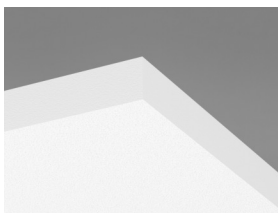

Ophanging met Connect Verstelbare kabelhanger en Connect Absorber anker



Ophanging met Connect Absorber beugel en Connect Absorber anker

Akoestiek



De waarden in de grafiek verwijzen naar een enkel paneel. Indien de panelen in een cluster worden geplaatst met een onderlinge afstand van minder dan 0.5 m. zal de Aeq per paneel iets afnemen.

Geluidsabsorptie:

Testresultaten conform EN ISO 354.

A_{eq} gelijkwaardig absorptie oppervlakte per paneel (m² sabin)

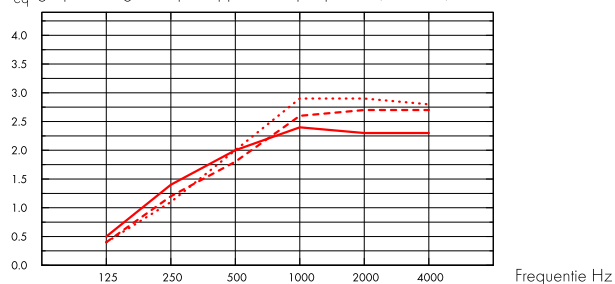

- Solo Square 1200x1200, 200 mm o.d.s.
 - - - Solo Square 1200x1200, 400 mm o.d.s.
 - ... Solo Square 1200x1200, 1000 mm o.d.s.
- o.d.s = a.o.p. = afhanghoogte onderkant plafond

d mm	a.o.p. mm	A _{eq} gelijkwaardig absorptie oppervlakte per paneel (m ² sabin)					
		125 Hz	250 Hz	500 Hz	1000 Hz	2000 Hz	4000 Hz
40	200	0.5	1.4	2.0	2.4	2.3	2.3
40	400	0.4	1.2	1.8	2.6	2.7	2.7
40	1000	0.4	1.1	2.0	2.9	2.9	2.8

Binnenluchtkwaliteit



Certificaat/ Label

Eurofins Indoor Air Comfort®

IAC Gold



Frans VOC

A+



Cradle to Cradle Certified®



Dit product is Cradle to Cradle Certified® op prestatieniveau Brons (versie 4.0).



Materiaalgezondheid



Dit product heeft een C2C Certified Material Health Certificate™ op Silver-niveau ontvangen (standaardversie 4.0). Het C2C Certified Material Health Certificate™ is een verificatie van de gezondheid en veiligheid van de samenstelling van een product aan de hand van de Materiaalgezondheid-vereisten van de Cradle-to-Cradle Certified Product Standard.

CO₂-footprint



Solo Square

kg CO₂ equiv/m²

9,37

Levenscyclusfasen A1 t/m C4 vanaf EPD, conform ISO 14025 / EN 15804



Circulariteit

Minimaal gehalte gerecycled materiaal	57%
Recycleerbaarheid	Volledig recyclebaar



Brandveiligheid

Land	Brandnorm	Klasse
Europe	EN 13501-1	A2-s1,d0

De kern van glaswol van de panelen is getest en geassocieerd als niet-brandbaar conform EN ISO 1182.



Vochtbestendigheid

Klasse C, relatieve luchtvochtigheid 95% en 30°C, volgens EN 13964:2014



Visuele uitstraling

White Frost, benadert NCS kleurmonster S 0500-N, 85% lichtreflectie. Glans < 1.



Reiniging

De panelen mogen dagelijks worden afgestoft en gestofzuigd en wekelijks met een vochtige doek worden gereinigd.



Toegankelijkheid

De panelen kunnen worden gedemonteerd.



Installatie

Montage conform installatieschema, installatiehandleiding en Drawing Aid. Voor informatie over de minimale afhanghoogte van het systeem, zie materiaalspecificatie.



Systeemgewicht

	kg/m ²
Solo Square	4,6
Solo Freedom	4,6

Gewichtsinformatie is indicatief en onderhevig aan variatie.



Functionele eigenschappen

Het paneel kan geringe puntbelastingen en uniforme verspreide belastingen dragen. Zie Functionele eigenschappen, Mechanische eigenschappen op www.ecophon.com/nl



CE

Ecophon plafondsysteem zijn CE gemarkeerd volgens de Europese geharmoniseerde norm EN13964:2014. Bouwmaterialen met CE markering worden ondersteund door een Declaration of Performance (DOP) die de gebruikers in staat stellen om de prestaties van beschikbare producten op de Europese markt te vergelijken.

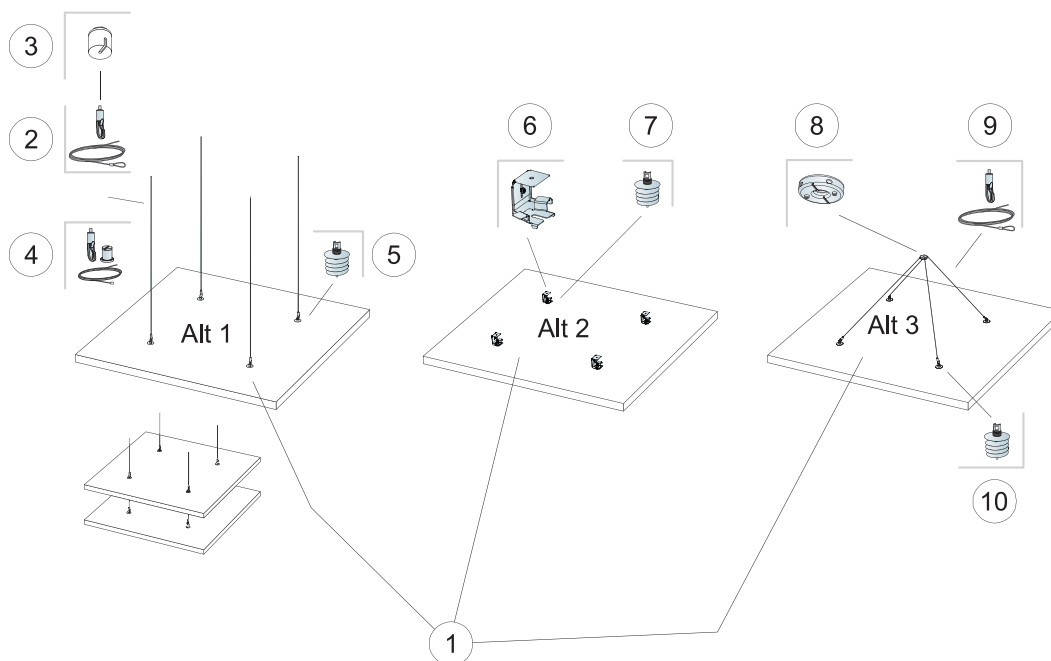

© Saint-Gobain Ecophon AB

MATERIAALSPECIFICATIE (EXCLUSIEF AFVAL)

		Afmeting, mm
		1200x1200
1	Solo Square	1,44m ² /paneel
2	Connect Verstelbare kabelhanger (Alt 1)	4/paneel
3	Connect Plafondkapje (Alt 1, optioneel)	4/paneel
4	Connect Verstelbare Kabelkit (Alt 1, optioneel)	4/paneel
5	Connect Absorber anker (Alt 1)	4/paneel
6	Connect Absorber beugel (Alt 2)	4/paneel
7	Connect Absorber anker (Alt 2)	4/paneel
8	Connect Eén-punts bevestiging (Alt 3)	1/paneel
9	Connect Verstelbare kabelhanger (Alt 3)	2/paneel
10	Connect Absorber anker (Alt 3)	4/paneel
Δ Min. afhanghoogte onderkant plafond: Δ1 140 mm / Δ2 90 mm / Δ3 500 mm		-

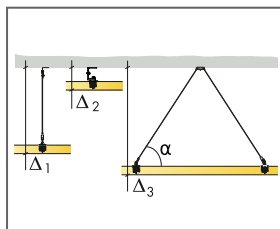

Zie materiaalspecificatie

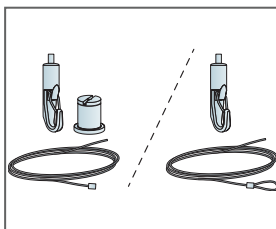

Twee soorten oplossingen met Verstelbare kabelhangers

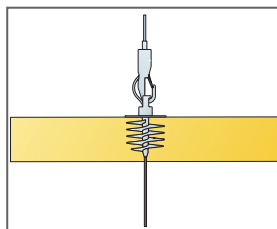

Panelen kunnen onder elkaar worden afgehangen

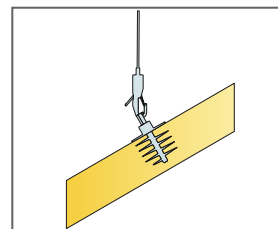

Panelen kunnen onder een hoek worden afgehangen

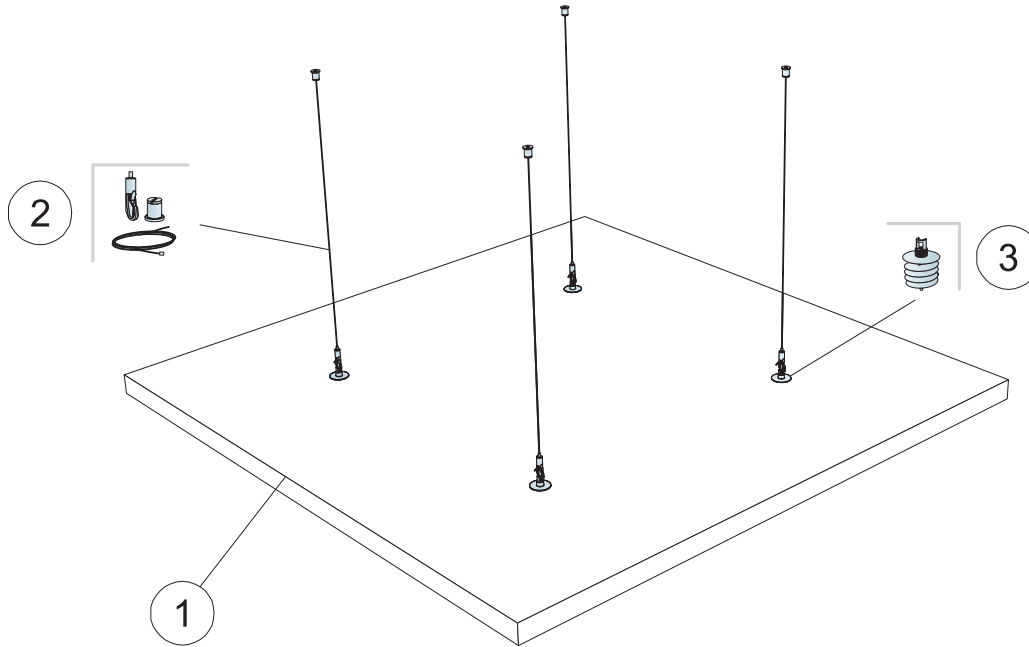

MATERIAALSPECIFICATIE (EXCLUSIEF AFVAL)

		Afmeting, mm
		1200x1200
1	Solo Square Kit	1,44m ² /panel
2	Connect Verstelbare Kabelkit 1.500mm (inbegrepen)	-
3	Connect Absorber anker (inbegrepen)	-
Δ Min. afhanghoogte onderkant plafond: Δ 140 mm		-
Gebruik Connect Absorber Anker Bit om Connect Absorber Anker te bevestigen.		-

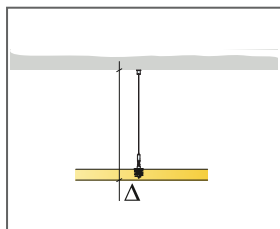

Zie Materiaalspecificatie

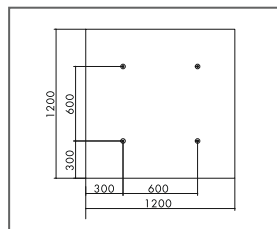

Afhanging met absorber Anker 1200x1200

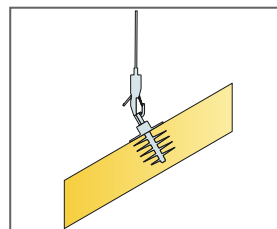

Panelen kunnen onder een hoek worden afgehangen

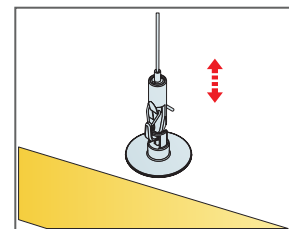

Eenvoudig verstelbare ophanging met Connect Verstelbare kabelhanger

Ecophon Solo™ Rectangle

Solo Rectangle is een vrijhangende unit die ongekeerde ontwerpmogelijkheden biedt. Met drie verschillende ophangsystemen is het eenvoudig om verschillende lagen en hoeken te creëren. Geschikt als de inhoud van de ruimte gehandhaafd moet blijven of als het niet mogelijk is een wand-tot-wand plafond te installeren.



M30 Achtheden, Oisterwijk, Nederlands

SYSTEEMASSORTIMENT

	Afmeting, mm	1200x600	1800x1200	2400x600	2400x1200	3000x1200
	Product specifieke montage	•	•	•	•	•
	Dikte (d)	40	40	40	40	40
	Inst. schema	M637	M404, M506	M405	M406, M407, M506	M408

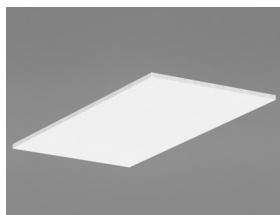

Solo Rectangle

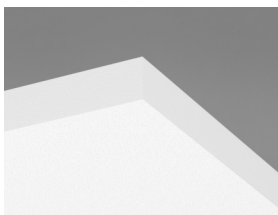

Ophanging met Connect Verstelbare kabelhanger en Connect Absorber anker



Ophanging met Connect Absorber beugel en Connect Absorber anker



Akoestiek

De waarden in de grafiek verwijzen naar een enkel paneel. Indien de panelen in een cluster worden geplaatst met een onderlinge afstand van minder dan 0.5 m. zal de A_{eq} per paneel iets afnemen.

Geluidsabsorptie:

Testresultaten conform EN ISO 354.

A_{avr} , gelijkwaardig absorptie oppervlakte per paneel (m^2 sabin)

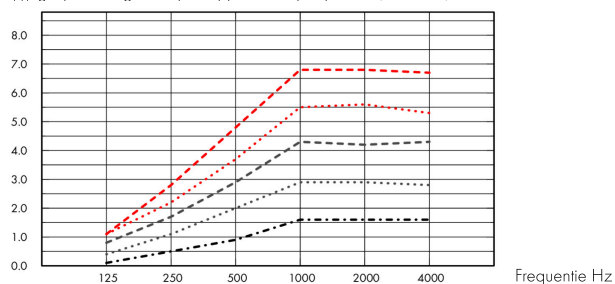

- Solo Rectangle 2400x1200, 1000 mm o.d.s.
 - Solo Rectangle 1800x1200, 1000 mm o.d.s.
 - Solo Rectangle 2400x600, 1000 mm o.d.s.
 - Solo Rectangle 3000x1200, 1000 mm o.d.s.
 - Solo Rectangle 1200x600, 1000 mm o.d.s.
- o.d.s = a.o.p. = afhanghoogte onderkant plafond

	d mm	a.o.p. mm	A_{eq} , gelijkwaardig absorptie oppervlakte per paneel (m^2 sabin)					
			125 Hz	250 Hz	500 Hz	1000 Hz	2000 Hz	4000 Hz
2400x1200	40	200	1.3	2.8	3.5	4.1	4.1	3.9
2400x1200	40	400	1.2	2.4	3.3	4.7	4.9	4.7
2400x1200	40	1000	1.1	2.2	3.7	5.5	5.6	5.3
1800x1200	40	200	0.6	2.0	2.9	3.4	3.3	3.1
1800x1200	40	400	0.8	1.9	2.6	3.7	3.7	3.6
1800x1200	40	1000	0.8	1.7	2.9	4.3	4.2	4.3
2400x600	40	200	0.5	1.4	2.0	2.4	2.3	2.3
2400x600	40	400	0.4	1.2	1.8	2.6	2.7	2.7
2400x600	40	1000	0.4	1.1	2.0	2.9	2.9	2.8
3000x1200	40	200	1.1	3.3	4.4	5.1	5.1	5.0
3000x1200	40	400	1.2	3.0	4.2	5.8	5.8	5.7
3000x1200	40	1000	1.1	2.8	4.8	6.8	6.8	6.7
1200x600	40	200	0.1	0.7	1.0	1.3	1.3	1.4
1200x600	40	400	0.2	0.5	0.9	1.4	1.5	1.6
1200x600	40	1000	0.1	0.5	0.9	1.6	1.6	1.6



Binnenluchtqualiteit

Certificaat/ Label

Eurofins Indoor Air Comfort®

Franse VOC

IAC Gold

A+





Cradle to Cradle Certified®



Dit product is Cradle to Cradle Certified® op prestatieniveau Brons (versie 4.0).



Materiaalgezondheid



Dit product heeft een C2C Certified Material Health Certificate™ op Silver-niveau ontvangen (standaardversie 4.0). Het C2C Certified Material Health Certificate™ is een verificatie van de gezondheid en veiligheid van de samenstelling van een product aan de hand van de Materiaalgezondheid-vereisten van de Cradle-to-Cradle Certified Product Standard.



CO2-footprint

	kg CO ₂ equiv/m ²	Levenscyclusfasen A1 t/m C4 vanaf EPD, conform ISO 14025 / EN 15804
Solo Rectangle	9,12	



Circulariteit

Minimaal gehalte gerecycled materiaal	57%
Recycleerbaarheid	Volledig recyclebaar



Brandveiligheid

Land	Brandnorm	Klasse
Europe	EN 13501-1	A2-s1,d0

De kern van glaswol van de panelen is getest en geclassificeerd als niet-brandbaar conform EN ISO 1182.



Vochtbestendigheid

Klasse C, relatieve luchtvochtigheid 95% en 30°C, volgens EN 13964:2014



Visuele uitstraling

White Frost, benadert NCS kleurmonster S 0500-N, 85% lichtreflectie. Glans < 1.



Reiniging

De panelen mogen dagelijks worden afgestoft en gestofzuigd en wekelijks met een vochtige doek worden gereinigd.



Toegankelijkheid

De panelen kunnen worden gedemonteerd.



Installatie

Montage conform installatieschema, installatiehandleiding en Drawing Aid. Voor informatie over de minimale afhanghoogte van het systeem, zie materiaalspecificatie.



Systemgewicht

	kg/m ²
Solo Rectangle	4,7

Gewichtsinformatie is indicatief en onderhevig aan variatie.



Functionele eigenschappen

Het paneel kan geringe puntbelastingen en uniforme verspreide belastingen dragen. Zie Functionele eigenschappen, Mechanische eigenschappen op www.ecophon.com/nl



CE

Ecophon plafondsysteem zijn CE gemarkeerd volgens de Europese geharmoniseerde norm EN13964:2014. Bouwmaterialen met CE markering worden ondersteund door een Declaration of Performance (DOP) die de gebruikers in staat stellen om de prestaties van beschikbare producten op de Europese markt te vergelijken.

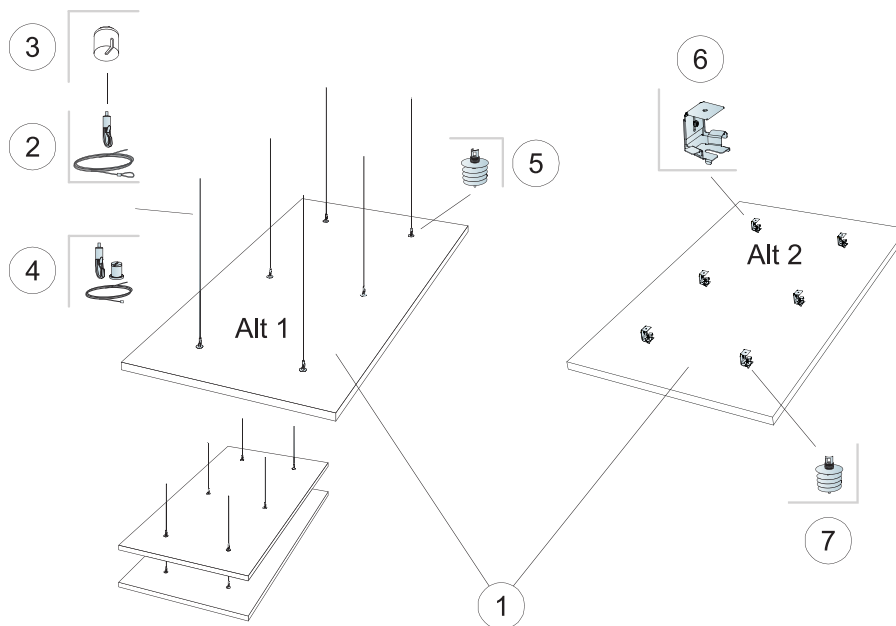

© Saint-Gobain Ecophon AB

MATERIAALSPECIFICATIE (EXCLUSIEF AFVAL)

		Afmeting, mm
		1800x1200
1	Solo Rectangle	2,16m ² /paneel
2	Connect Verstelbare kabelhanger (Alt 1)	6/paneel
3	Connect Plafondkapje (Alt 1, optioneel)	6/paneel
4	Connect Verstelbare Kabelkit (Alt 1, optioneel)	6/paneel
5	Connect Absorber anker (Alt 1)	6/paneel
6	Connect Absorber beugel (Alt 2)	6/paneel
7	Connect Absorber anker (Alt 2)	6/paneel
Δ Min. afhanghoogte onderkant plafond: Δ1 140 mm / Δ2 90 mm		-

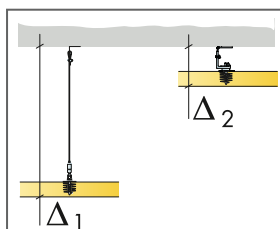

Zie materiaalspecificatie

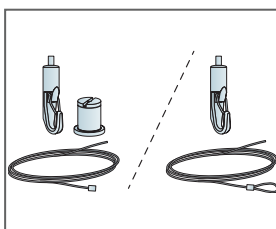

Twee soorten oplossingen met Verstelbare kabelhangers

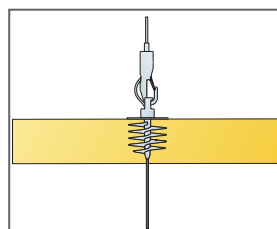

Panelen kunnen onder elkaar worden afgehangen

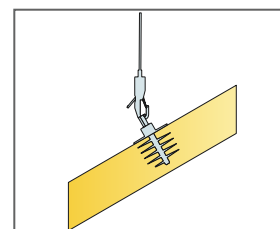

Panelen kunnen onder een hoek worden afgehangen

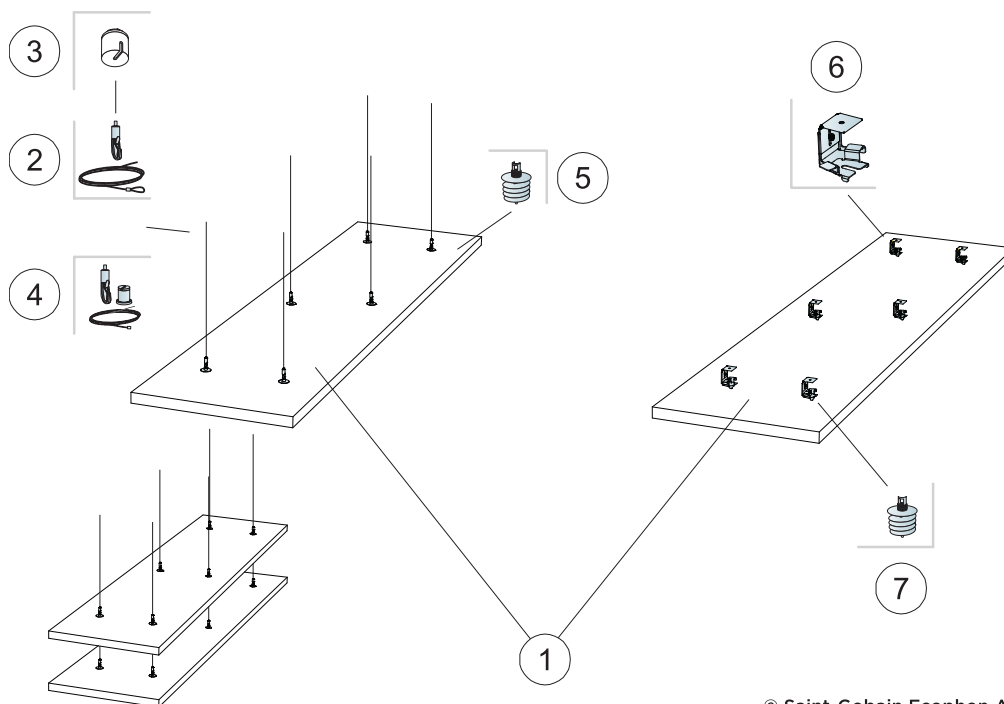

© Saint-Gobain Ecophon AB

MATERIAALSPECIFICATIE (EXCLUSIEF AFVAL)

		Afmeting, mm
		2400x600
1	Solo Rectangle	1,44m ² /paneel
2	Connect Verstelbare kabelhanger (Alt 1)	6/paneel
3	Connect Plafondkapje (Alt. 1, optioneel)	6/paneel
4	Connect Verstelbare Kabelkit (Alt 1, optioneel)	6/paneel
5	Connect Absorber anker (Alt 1)	6/paneel
6	Connect Absorber beugel (Alt 2)	6/paneel
7	Connect Absorber anker (Alt 2)	6/paneel
Δ Min. afhanghoogte onderkant plafond: Δ1 140 mm / Δ2 90 mm		-

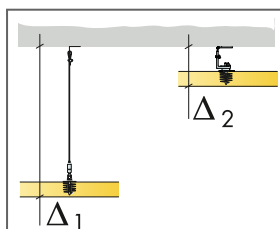

Zie materiaalspecificatie

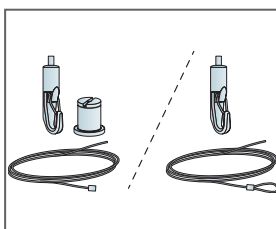

Twee soorten oplossingen met Verstelbare kabelhangers

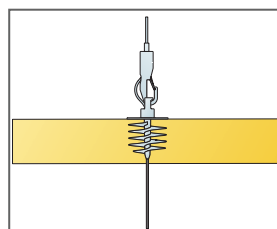

Panelen kunnen onder elkaar worden afgehangen

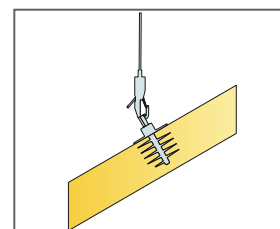

Panelen kunnen onder een hoek worden afgehangen

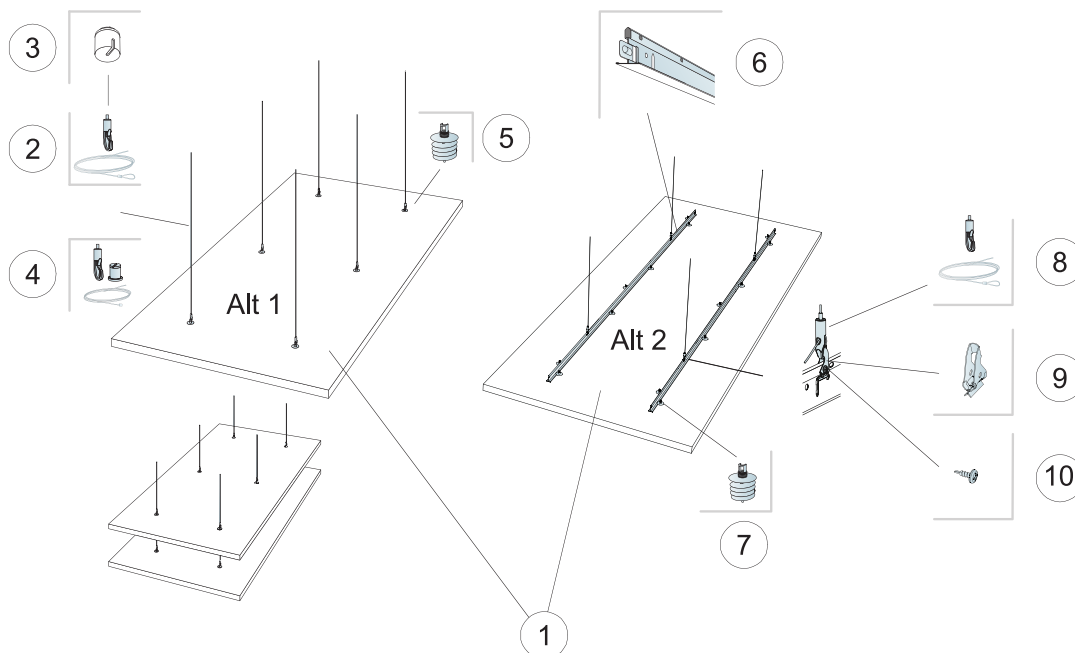

© Saint-Gobain Ecophon AB

MATERIAALSPECIFICATIE (EXCLUSIEF AFVAL)

		Afmeting, mm
		2400x1200
1	Solo Rectangle	2,88m ² /paneel
2	Connect Verstelbare kabelhanger (Alt 1)	6/paneel
3	Connect Plafondkapje (Alt. 1, optioneel)	6/paneel
4	Connect Verstelbare Kabelkit (Alt 1, optioneel)	6/paneel
5	Connect Absorber anker (Alt 1)	6/paneel
6	Connect T24 Hoofdprofiel (Alt 2)	2/paneel
7	Connect Absorber anker (Alt 2)	14/paneel
8	Connect Verstelbare kabelhanger (Alt 2)	4/paneel
9	Connect Hanger Clip (Alt 2)	4/paneel
10	Connect Montageschroef BR (Alt 2)	4/paneel
Δ Min. afhanghoogte onderkant plafond: Δ1 140 mm / Δ2 200 mm		-

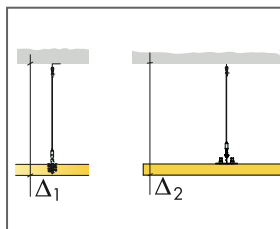

Zie materiaalspecificatie

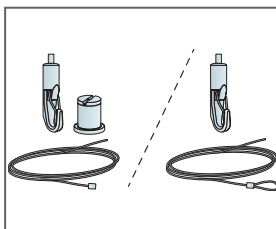

Twee soorten oplossingen met Verstelbare kabelhangers

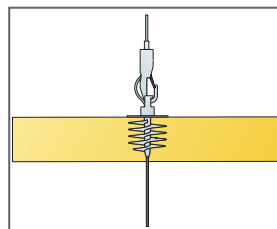

Panelen kunnen onder elkaar worden afgehangen

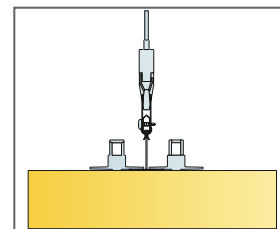

Montage met T24 Hoofdprofiel

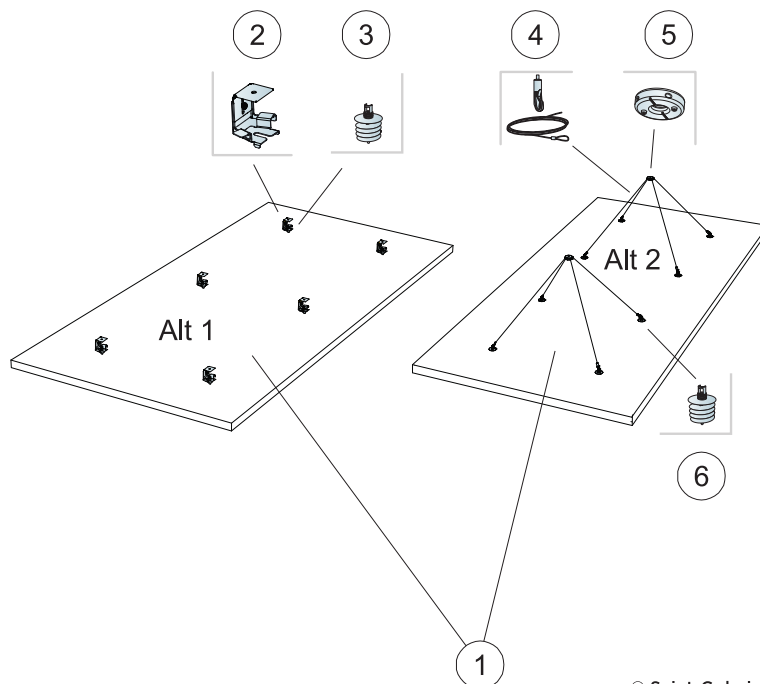

© Saint-Gobain Ecophon AB

MATERIAALSPECIFICATIE (EXCLUSIEF AFVAL)

		Afmeting, mm
		2400x1200
1	Solo Rectangle	2,88m ² /paneel
2	Connect Absorber beugel (Alt 1)	6/paneel
3	Connect Absorber anker (Alt 1)	6/paneel
4	Connect Verstelbare kabelhanger (Alt 2)	4/paneel
5	Connect Eén-punts bevestiging (Alt 2)	2/paneel
6	Connect Absorber anker (Alt 2)	8/paneel
Δ Min. afhanghoogte onderkant plafond: Δ1 90 mm / Δ2 500 mm		-

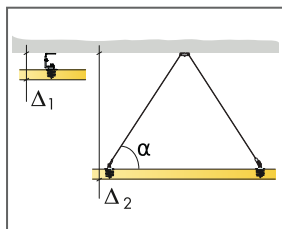

Zie materiaalspecificatie

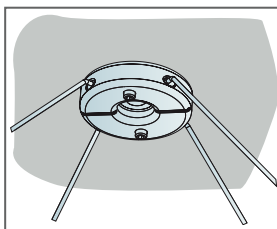

Detail Eén-punts bevestiging

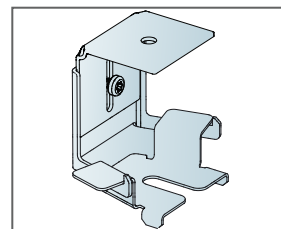

Detail van Absorber beugel. Afhanghoogte onderkant plafond tussen 90-130 mm

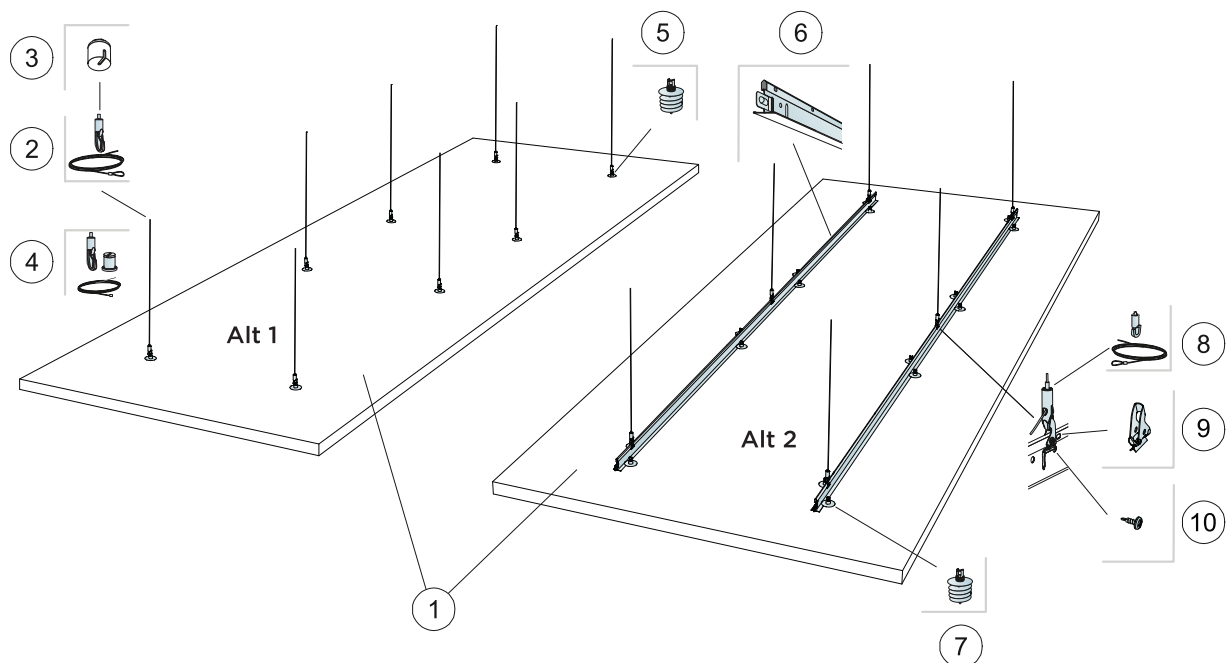

© Saint-Gobain Ecophon AB

MATERIAALSPECIFICATIE (EXCLUSIEF AFVAL)

		Afmeting, mm
		3000x1200
1	Solo Rectangle	3,6m ² /paneel
2	Connect Verstelbare kabelhanger (Alt 1)	8/paneel
3	Connect Plafondkapje (Alt 1, optioneel)	8/paneel
4	Connect Verstelbare Kabelkit (Alt 1, optioneel)	8/paneel
5	Connect Absorber anker (Alt 1)	8/paneel
6	Connect T24 Hoofdprofiel (Alt 2)	2/paneel
7	Connect Absorber anker (Alt 2)	16/paneel
8	Connect Verstelbare kabelhanger (Alt 2)	6/paneel
9	Connect Hanger Clip (Alt 2)	6/paneel
10	Connect Montageschroef BR (Alt 2)	6/paneel
Δ Min. afhanghoogte onderkant plafond: Δ1 140 mm / Δ2 200 mm		-

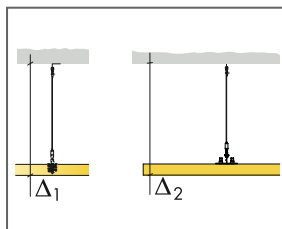

Zie materiaalspecificatie

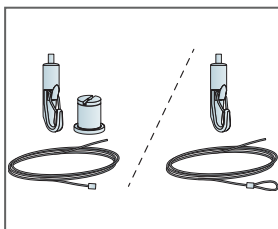

Twee soorten oplossingen met Verstelbare kabelhangers

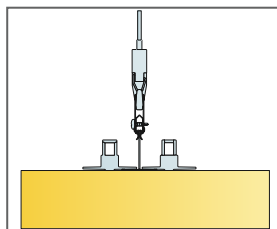

Montage met T24 Hoofdprofiel

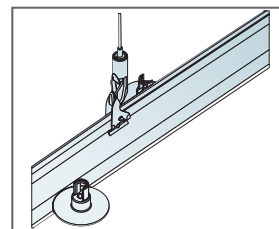

Bevestiging van de hanger clips

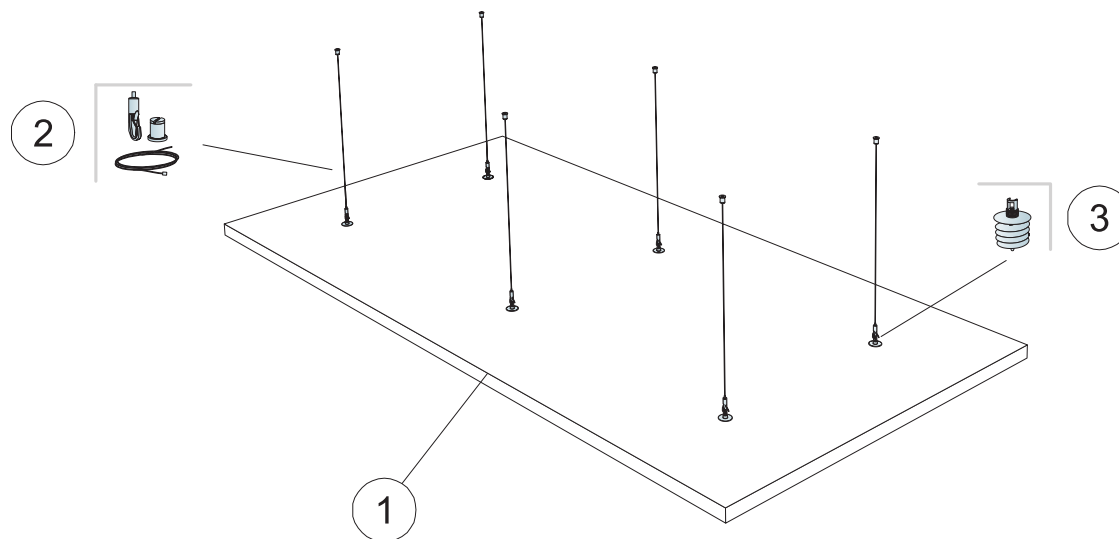

MATERIAALSPECIFICATIE (EXCLUSIEF AFVAL)

	Afmeting, mm	
	1800x1200	2400x1200
1 Solo Rectangle Kit	2,16m ² /panel	2,88m ² /panel
2 Connect Verstelbare Kabelkit 1500mm (inbegrepen)	-	-
3 Connect Absorber anker (inbegrepen)	-	-
Δ Min. afhanghoogte onderkant plafond: Δ 140 mm	-	-
Gebruik Connect Absorber Anker Bit om Connect Absorber Anker te bevestigen.	-	-

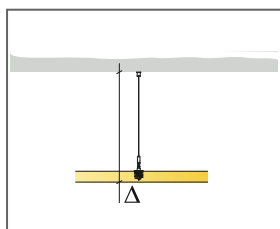

Zie Materiaalspecificatie

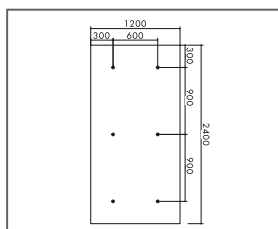

Afhanging met Absorber anker, 2400x1200

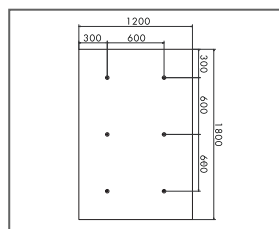

Afhanging met Absorber anker, 1800x1200

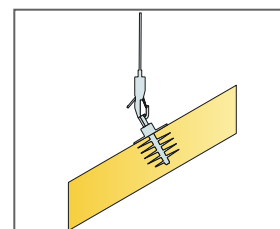

Panelen kunnen onder een hoek worden afgehangen

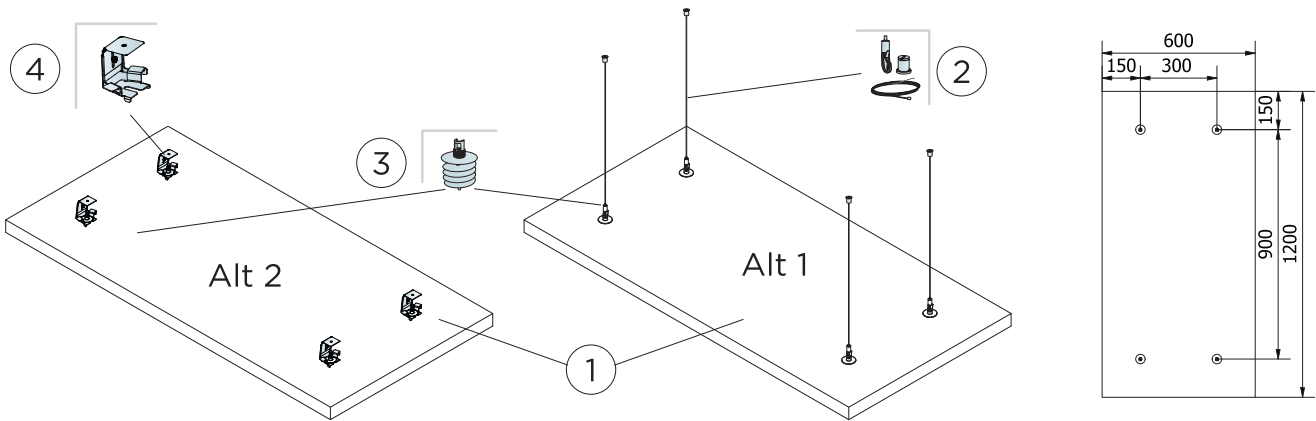

MATERIAALSPECIFICATIE (EXCLUSIEF AFVAL)

		Afmeting, mm
		1200x600
1	Solo Rectangle	0,72m ² /paneel
2	Connect Verstelbare Kabelkit (Alt 1)	4/paneel
3	Connect Absorber anker	4/paneel
4	Connect Absorber beugel (Alt 2)	4/paneel
Δ Min. afhanghoogte onderkant plafond: Δ 140 mm		-
Gebruik Connect Absorber Anker Bit om Connect Absorber Anker te bevestigen.		-

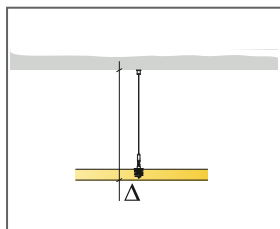

Zie Materiaalspecificatie

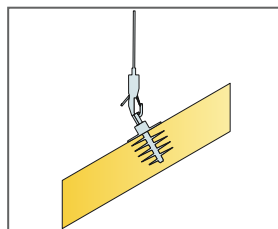

Panelen kunnen onder een hoek worden afgehangen

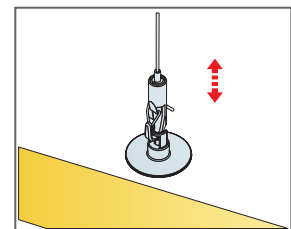

Eenvoudig verstelbare ophanging met Connect Verstelbare kabelhanger

Ecophon Solo™ Circle

Solo Circle is een vrijhangende unit die ongekende ontwerpmogelijkheden biedt. Met drie verschillende ophangsystemen is het eenvoudig om verschillende lagen en hoeken te creëren. Geschikt als de inhoud van de ruimte gehandhaafd moet blijven of als het niet mogelijk is een wand-tot-wand plafond te installeren.



Astra Zeneca, Warszw, Poland

SYSTEEMASSORTIMENT

	Ø800	Ø1200
Afmeting, mm	Ø800	Ø1200
Product specifieke montage	•	•
Dikte (d)	40	40
Inst. schema	M411	M410



Solo Circle



Ophanging met Connect Verstelbare kabelhanger en Connect Absorber anker



Ophanging met Connect Absorber beugel en Connect Absorber anker

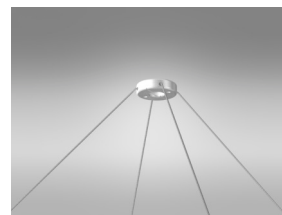

Ophanging met Éénpunts-bevestiging



Akoestiek

De waarden in de grafiek verwijzen naar een enkel paneel. Indien de panelen in een cluster worden geplaatst met een onderlinge afstand van minder dan 0.5 m. zal de A_{eq} per paneel iets afnemen.

Geluidsabsorptie:

Testresultaten conform EN ISO 354.

A_{avr} , gelijkwaardig absorptie oppervlakte per paneel (m^2 sabin)

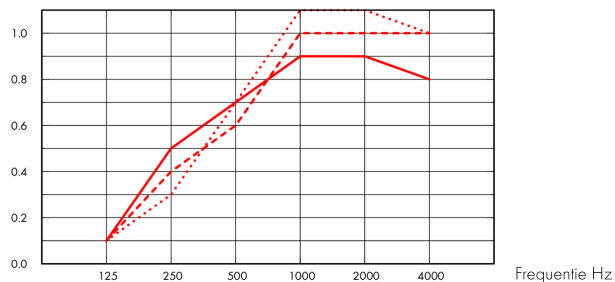

A_{eq} , gelijkwaardig absorptie oppervlakte per paneel (m^2 sabin)

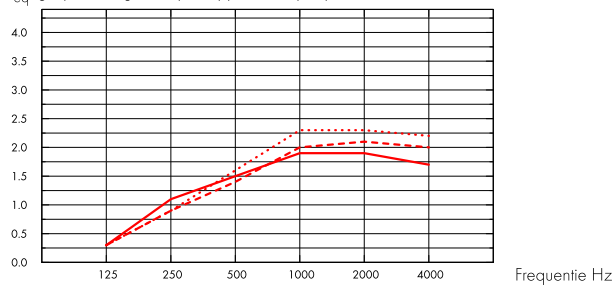

	d mm	a.o.p. mm	A_{avr} , gelijkwaardig absorptie oppervlakte per paneel (m^2 sabin)					
			125 Hz	250 Hz	500 Hz	1000 Hz	2000 Hz	4000 Hz
Ø800	40	200	0.1	0.5	0.7	0.9	0.9	0.8
Ø800	40	400	0.1	0.4	0.6	1.0	1.0	1.0
Ø800	40	1000	0.1	0.3	0.7	1.1	1.1	1.0

	d mm	a.o.p. mm	A_{eq} , gelijkwaardig absorptie oppervlakte per paneel (m^2 sabin)					
			125 Hz	250 Hz	500 Hz	1000 Hz	2000 Hz	4000 Hz
Ø1200	40	200	0.3	1.1	1.5	1.9	1.9	1.7
Ø1200	40	400	0.3	0.9	1.4	2.0	2.1	2.0
Ø1200	40	1000	0.3	0.9	1.6	2.3	2.3	2.2



Binnenluchtqualiteit

Certificaat/ Label	
Eurofins Indoor Air Comfort®	IAC Gold
Franse VOC	A+



Cradle to Cradle Certified®



Dit product is Cradle to Cradle Certified® op prestatieniveau Brons (versie 4.0).



Materiaalgezondheid



Dit product heeft een C2C Certified Material Health Certificate™ op Silver-niveau ontvangen (standaardversie 4.0). Het C2C Certified Material Health Certificate™ is een verificatie van de gezondheid en veiligheid van de samenstelling van een product aan de hand van de Materiaalgezondheid-vereisten van de Cradle-to-Cradle Certified Product Standard.



CO2-footprint

kg CO ₂ equiv/m ²		Levenscyclusfasen A1 t/m C4 vanaf EPD, conform ISO 14025 / EN 15804
Solo Circle	10,35	



Circulariteit

Minimaal gehalte gerecycled materiaal	57%
Recycleerbaarheid	Volledig recyclebaar



Brandveiligheid

Land	Brandnorm	Klasse
Europe	EN 13501-1	A2-s1,d0

De kern van glaswol van de panelen is getest en geclassificeerd als niet-brandbaar conform EN ISO 1182.



Vochtbestendigheid

Klasse C, relatieve luchtvochtigheid 95% en 30°C, volgens EN 13964:2014



Visuele uitstraling

White Frost, benadert NCS kleurmonster S 0500-N, 85% lichtreflectie. Glans < 1.



Reiniging

De panelen mogen dagelijks worden afgestoft en gestofzuigd en wekelijks met een vochtige doek worden gereinigd.



Toegankelijkheid

De panelen kunnen worden gedemonteerd.



Installatie

Montage conform installatieschema, installatiehandleiding en Drawing Aid. Voor informatie over de minimale afhanghoogte van het systeem, zie materiaalspecificatie.



Systeemgewicht

	kg/m ²	Gewichtsinformatie is indicatief en onderhevig aan variatie.
Solo Circle	4,6	



Functionele eigenschappen

Het paneel kan geringe puntbelastingen en uniforme verspreide belastingen dragen. Zie Functionele eigenschappen, Mechanische eigenschappen op www.ecophon.com/nl



CE

Ecophon plafondsysteem zijn CE gemarkeerd volgens de Europese geharmoniseerde norm EN13964:2014. Bouwmaterialen met CE markering worden ondersteund door een Declaration of Performance (DOP) die de gebruikers in staat stelt om de prestaties van beschikbare producten op de Europese markt te vergelijken.

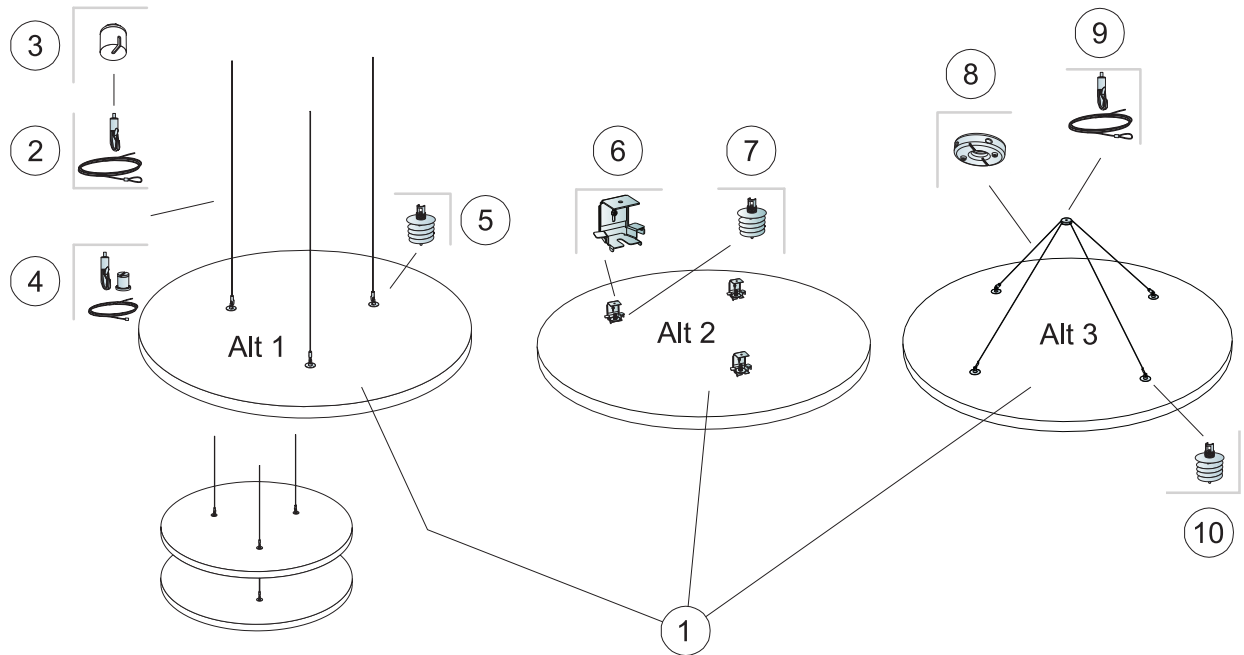

© Saint-Gobain Ecophon AB

MATERIAALSPECIFICATIE (EXCLUSIEF AFVAL)

		Afmeting, mm
		Ø1200
1	Solo Circle	1,13m ² /paneel
2	Connect Verstelbare kabelhanger (Alt 1)	3/paneel
3	Connect Plafondkapje (Alt 1, optioneel)	3/paneel
4	Connect Verstelbare Kabelkit (Alt 1, optioneel)	3/paneel
5	Connect Absorber anker (Alt1)	3/paneel
6	Connect Absorber beugel (Alt 2)	3/paneel
7	Connect Absorber anker (Alt 2)	3/paneel
8	Connect Eén-punts bevestiging (Alt 3)	1/paneel
9	Connect Verstelbare kabelhanger (Alt 3)	2/paneel
10	Connect Absorber anker (Alt 3)	4/paneel
Δ Min. afhanghoogte onderkant plafond: Δ1 140 mm / Δ2 90 mm / Δ3 500 mm		-

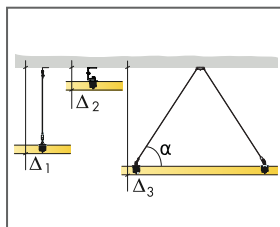

Zie materiaalspecificatie

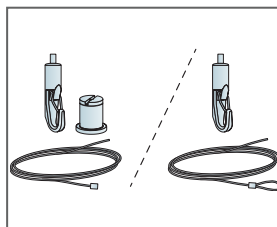

Twee soorten oplossingen met Verstelbare kabelhangers

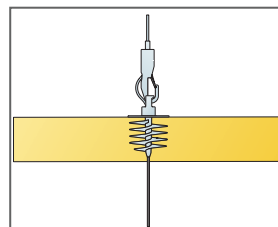

Panelen kunnen onder elkaar worden afgehangen

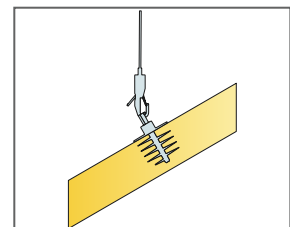

Panelen kunnen onder een hoek worden afgehangen

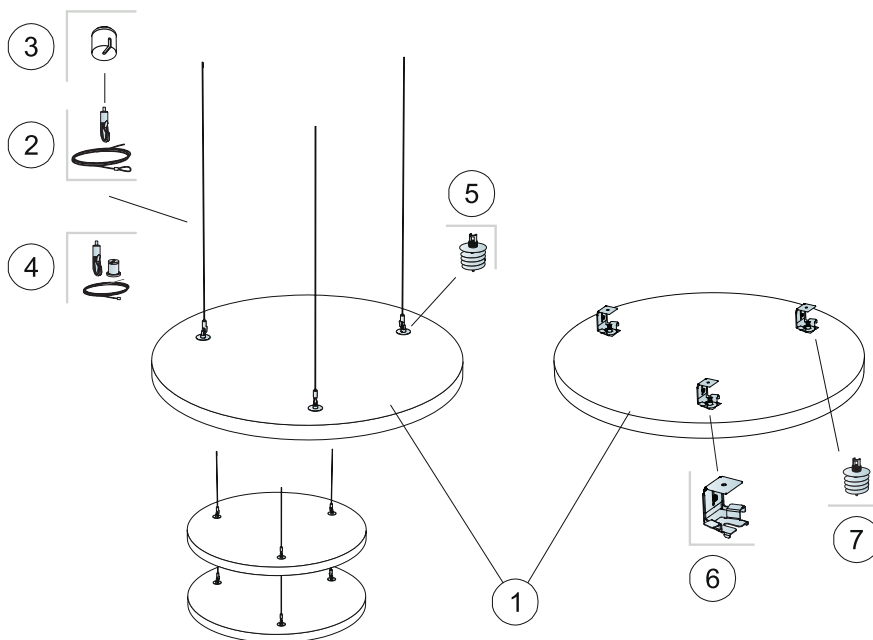

© Saint-Gobain Ecophon AB

MATERIAALSPECIFICATIE (EXCLUSIEF AFVAL)

		Afmeting, mm
		Ø800
1	Solo Circle	0,5m ² /paneel
2	Connect Verstelbare kabelhanger (Alt 1)	3/paneel
3	Connect Plafondkapje (Alt 1, optioneel)	3/paneel
4	Connect Verstelbare Kabelkit (Alt 1, optioneel)	3/paneel
5	Connect Absorber anker (Alt 1)	3/paneel
6	Connect Absorber beugel (Alt 2)	3/paneel
7	Connect Absorber anker (Alt 2)	3/paneel
Δ Min. afhanghoogte onderkant plafond: Δ1 140 mm / Δ2 90 mm		-

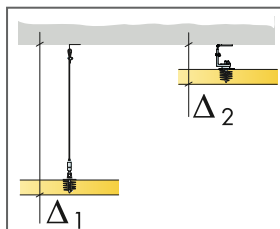

Zie materiaalspecificatie

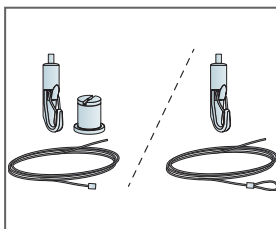

Twee soorten oplossingen met Verstelbare kabelhangers

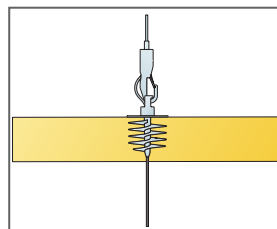

Panelen kunnen onder elkaar worden afgehangen

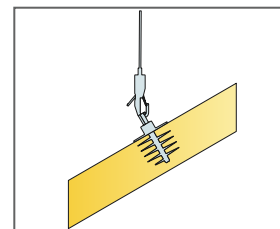

Panelen kunnen onder een hoek worden afgehangen

Ecophon Solo™ Circle XL

Solo Circle XL is een grote vrijhangende unit bestaande uit twee halve cirkels die ongekende ontwerpmogelijkheden biedt. Voor toepassingen waarbij het niet mogelijk is een wand-tot-wand plafond te installeren.



YOO Communications AG, St. Gallen, Switzerland

SYSTEMASSORTIMENT



Afmeting, mm	XL Ø1600
Product specifieke montage	•
Dikte (d)	40
Inst. schema	M290

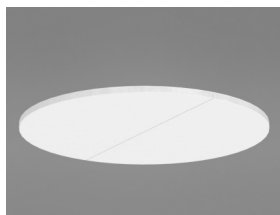

Solo Circle XL

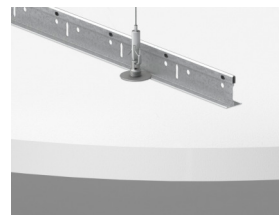
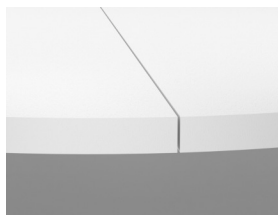
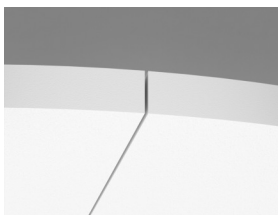

Solo Circle XL installatie met Connect Absorber anker

Akoestiek



De waarden in de grafiek verwijzen naar een enkel paneel. Indien de panelen in een cluster worden geplaatst met een onderlinge afstand van minder dan 0.5 m. zal de Aeq per paneel iets afnemen.

Geluidsabsorptie:

Testresultaten conform EN ISO 354.

A_{eq} gelijkwaardig absorptie oppervlakte per paneel (m² sabin)

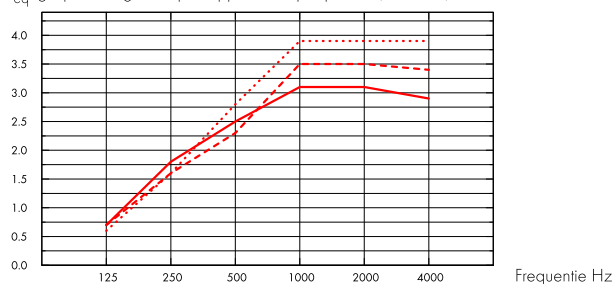

- Solo Circle XL, 200 mm o.d.s.
 - - - Solo Circle XL, 400 mm o.d.s.
 - ... Solo Circle XL, 1000 mm o.d.s.
- o.d.s = a.o.p. = afhanghoogte onderkant plafond

d mm	a.o.p. mm	A _{eq} gelijkwaardig absorptie oppervlakte per paneel (m ² sabin)					
		125 Hz	250 Hz	500 Hz	1000 Hz	2000 Hz	4000 Hz
40	200	0.7	1.8	2.5	3.1	3.1	2.9
40	400	0.7	1.6	2.3	3.5	3.5	3.4
40	1000	0.6	1.6	2.8	3.9	3.9	3.9

Binnenluchtqualiteit



Certificaat/ Label

Eurofins Indoor Air Comfort®

IAC Gold



Franse VOC

A+



Cradle to Cradle Certified®



Dit product is Cradle to Cradle Certified® op prestatieniveau Brons (versie 4.0).



Materiaalgezondheid



Dit product heeft een C2C Certified Material Health Certificate™ op Silver-niveau ontvangen (standaardversie 4.0). Het C2C Certified Material Health Certificate™ is een verificatie van de gezondheid en veiligheid van de samenstelling van een product aan de hand van de Materiaalgezondheid-vereisten van de Cradle-to-Cradle Certified Product Standard.

CO₂-footprint



	kg CO ₂ equiv/m ²
Solo Circle	10,35

Levenscyclusfasen A1 t/m C4 vanaf EPD, conform ISO 14025 / EN 15804



Circulariteit

Minimaal gehalte gerecycled materiaal	57%
Recycleerbaarheid	Volledig recyclebaar



Brandveiligheid

Land	Brandnorm	Klasse
Europe	EN 13501-1	A2-s1,d0

De kern van glaswol van de panelen is getest en geassocieerd als niet-brandbaar conform EN ISO 1182.



Vochtbestendigheid

Klasse C, relatieve luchtvochtigheid 95% en 30°C, volgens EN 13964:2014



Visuele uitstraling

White Frost, benadert NCS kleurmonster S 0500-N, 85% lichtreflectie. Glans < 1.



Reiniging

De panelen mogen dagelijks worden afgestoft en gestofzuigd en wekelijks met een vochtige doek worden gereinigd.



Toegankelijkheid

De panelen kunnen worden gedemonteerd.



Installatie

Montage conform installatieschema, installatiehandleiding en Drawing Aid. Voor informatie over de minimale afhanghoogte van het systeem, zie materiaalspecificatie.



Systeemgewicht

	kg/m ²
Solo Circle XL	4,8

Gewichtsinformatie is indicatief en onderhevig aan variatie.



Functionele eigenschappen

Er is geen aanvullende belasting toegestaan.



CE

Ecophon plafondsysteem zijn CE gemarkeerd volgens de Europese geharmoniseerde norm EN13964:2014. Bouwmaterialen met CE markering worden ondersteund door een Declaration of Performance (DOP) die de gebruikers in staat stellen om de prestaties van beschikbare producten op de Europese markt te vergelijken.

INSTALLATIESCHEMA (M290) VOOR ECOPHON SOLO CIRCLE XL

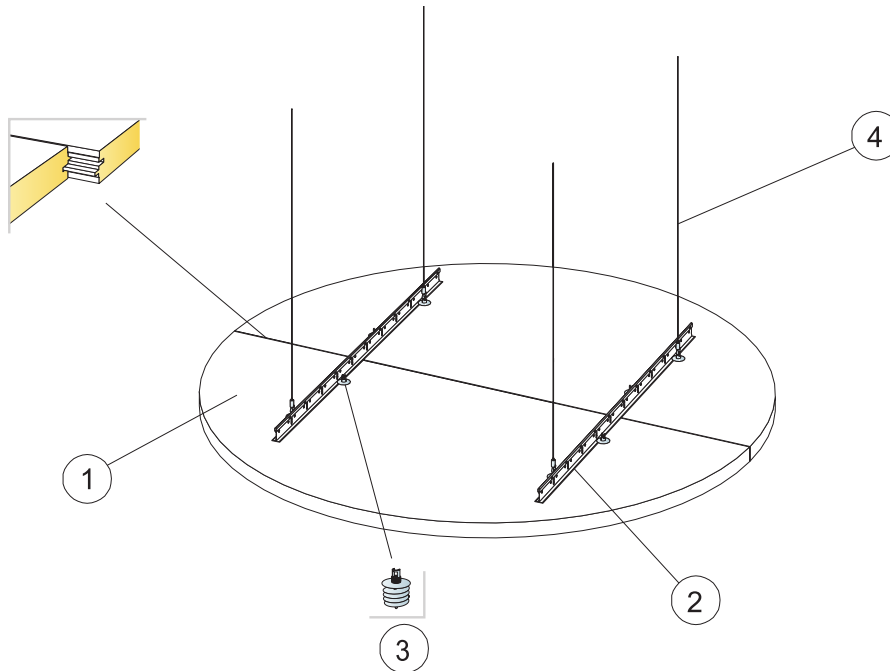

© Saint-Gobain Ecophon AB

MATERIAALSPECIFICATIE (EXCLUSIEF AFVAL)

	Afmeting, mm
	Ø1600
1 Solo Circle XL	2,01m ² /paneel
2 Connect T24 Hoofdprofiel	0,60/paneel
3 Connect Absorber anker	8/paneel
4 Connect Verstelbare kabelhanger	4/paneel
Δ Min. totaalhoogte onderkant plafond: Δ 200 mm	-
Gebruik Connect Absorber Anker Bit om Connect Absorber Anker te bevestigen.	-

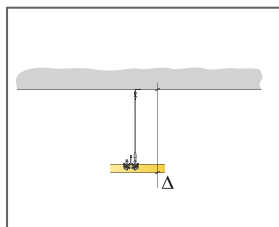

Zie Materiaalspecificatie

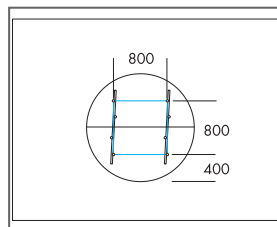

Ophanging met Connect Verstelbare kabelhangers en Connect T24 Hoofdprofiel

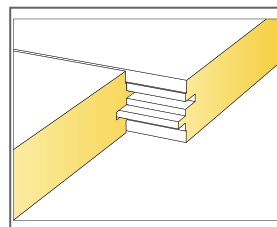

Overgang tussen panelen

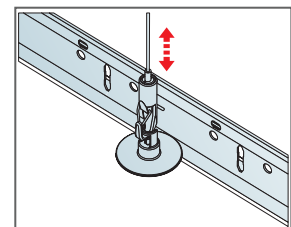

Eenvoudig verstelbare ophanging met Connect Verstelbare kabelhanger

Ecophon Solo™ Cloud

Solo Cloud is een vrijhangend element dat designmogelijkheden op hoog niveau biedt. Drie verschillende ophangsystemen bieden mogelijkheden om meerdere lagen en hoeken te creëren. Geschikt wanneer het ruimtevolumen behouden moet blijven of wanneer het niet mogelijk is om een kamerbreed plafond te installeren.



SYSTEEMASSORTIMENT



Afmeting, mm	1200x553	2400x1106
Product specifieke montage	•	•
Dikte (d)	40	40
Inst. schema	M430	M430



Solo Freedom



Ophanging met Connect Verstelbare kabelhanger en Connect Absorber anker

Akoestiek



Voor akoestische gegevens over het paneel - zie Solo Square en Rectangle.



Cradle to Cradle Certified®



Dit product is Cradle to Cradle Certified® op prestatieniveau Brons (versie 4.0).



Materiaalgezondheid



Dit product heeft een C2C Certified Material Health Certificate™ op Silver-niveau ontvangen (standaardversie 4.0). Het C2C Certified Material Health Certificate™ is een verificatie van de gezondheid en veiligheid van de samenstelling van een product aan de hand van de Materiaalgezondheid-vereisten van de Cradle-to-Cradle Certified Product Standard.



CO2-footprint

	kg CO ₂ equiv/m ²	Levenscyclusfasen A1 t/m C4 vanaf EPD, conform ISO 14025 / EN 15804
Solo Freedom	8,41 (Solo Family EPD conform ISO 14025 / EN 15804)	



Circulariteit

Minimaal gehalte gerecycled materiaal	57%
Recycleerbaarheid	Volledig recyclebaar



Brandveiligheid

Land	Brandnorm	Klasse	De kern van glaswol van de panelen is getest en geclassificeerd als niet-brandbaar conform EN ISO 1182.
Europe	EN 13501-1	A2-s1,d0	



Vochtbestendigheid

Klasse C, relatieve luchtvochtigheid 95% en 30°C, volgens EN 13964:2014



Visuele uitstraling

White Frost, benadert NCS kleurmonster S 0500-N, 85% lichtreflectie. Glans < 1.



Reiniging

De panelen mogen dagelijks worden afgestoft en gestofzuigd en wekelijks met een vochtige doek worden gereinigd.



Toegankelijkheid

De panelen kunnen worden gedemonteerd.



Installatie

Montage conform installatieschema, installatiehandleiding en Drawing Aid. Voor informatie over de minimale afhanghoogte van het systeem, zie materiaalspecificatie.



Functionele eigenschappen

Het paneel kan geringe puntbelastingen en uniforme verspreide belastingen dragen. Zie Functionele eigenschappen, Mechanische eigenschappen op www.ecophon.com/nl



CE

Ecophon plafondsysteem zijn CE gemarkeerd volgens de Europese geharmoniseerde norm EN13964:2014. Bouwmaterialen met CE markering worden ondersteund door een Declaration of Performance (DOP) die de gebruikers in staat stellen om de prestaties van beschikbare producten op de Europese markt te vergelijken.

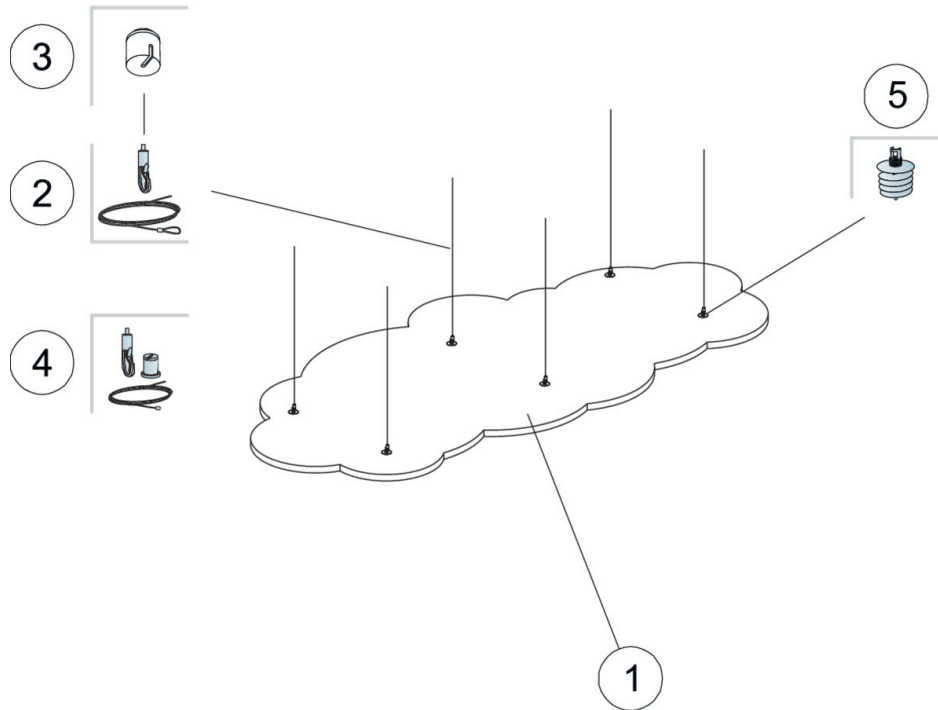

MATERIAALSPECIFICATIE (EXCLUSIEF AFVAL)

	Afmeting, mm	
	1200x553	2400x1106
1 Solo Freedom	-	-
2 Connect Verstelbare kabelhanger	-	-
3 Connect Plafondkapje	-	-
4 Connect Verstelbare kabelkit (optioneel)	-	-
5 Connect Absorber anker	-	-
Δ Min. totaalhoogte tot onderkant plafond: 140 mm	-	-



Zie Materiaalspecificatie



Twee soorten oplossingen met Verstelbare kabelhangers



Panelen kunnen onder elkaar worden afgehangen

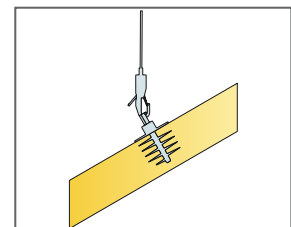

Panelen kunnen onder een hoek worden afgehangen

Ecophon Solo™ Ellipse

Solo Ellipse is een vrijhangend element dat designmogelijkheden op hoog niveau biedt. Drie verschillende ophangsystemen bieden mogelijkheden om meerdere lagen en hoeken te creëren. Geschikt wanneer het ruimtevolumen behouden moet blijven of wanneer het niet mogelijk is om een kamerbreed plafond te installeren.



Ghelamco Arena, Belgium

SYSTEEMASSORTIMENT



Afmeting, mm	2400x1000
Product specifieke montage	•
Dikte (d)	40
Inst. schema	M428

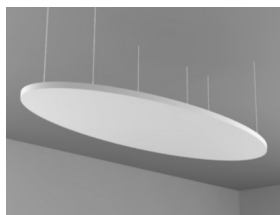

Ophanging met Connect Verstelbare kabelhanger en Connect Absorber anker

Akoestiek



De waarden in de grafiek verwijzen naar een enkel paneel. Indien de panelen in een cluster worden geplaatst met een onderlinge afstand van minder dan 0.5 m. zal de A_{eq} per paneel iets afnemen.

Geluidsabsorptie:

Testresultaten conform EN ISO 354.

A_{eq} gelijkwaardig absorptie oppervlakte per paneel (m^2 sabin)

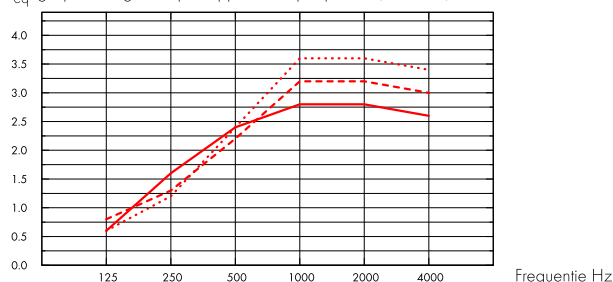

- Solo Ellipse 2400x1000, 200 mm o.d.s.
 - - - Solo Ellipse 2400x1000, 400 mm o.d.s.
 - ... Solo Ellipse 2400x1000, 1000 mm o.d.s.
- o.d.s = a.o.p. = afhanghoogte onderkant plafond

d mm	a.o.p. mm	A_{eq} gelijkwaardig absorptie oppervlakte per paneel (m^2 sabin)					
		125 Hz	250 Hz	500 Hz	1000 Hz	2000 Hz	4000 Hz
40	200	0.6	1.6	2.4	2.8	2.8	2.6
40	400	0.8	1.3	2.2	3.2	3.2	3.0
40	1000	0.6	1.2	2.4	3.6	3.6	3.4

Binnenluchtkwaliteit



Certificaat/ Label

Eurofins Indoor Air Comfort®

IAC Gold



Franse VOC

A+



Cradle to Cradle Certified®



Dit product is Cradle to Cradle Certified® op prestatieniveau Brons (versie 4.0).



Materiaalgezondheid



Dit product heeft een C2C Certified Material Health Certificate™ op Silver-niveau ontvangen (standaardversie 4.0). Het C2C Certified Material Health Certificate™ is een verificatie van de gezondheid en veiligheid van de samenstelling van een product aan de hand van de Materiaalgezondheid-vereisten van de Cradle-to-Cradle Certified Product Standard.



CO2-footprint

kg CO ₂ equiv/m ²		Levenscyclusfasen A1 t/m C4 vanaf EPD, conform ISO 14025 / EN 15804
Solo Freedom	8,41 (Solo Family EPD conform ISO 14025 / EN 15804)	



Circulariteit

Minimaal gehalte gerecycled materiaal	57%
Recycleerbaarheid	Volledig recyclebaar



Brandveiligheid

Land	Brandnorm	Klasse
Europe	EN 13501-1	A2-s1,d0

De kern van glaswol van de panelen is getest en geclassificeerd als niet-brandbaar conform EN ISO 1182.



Vochtbestendigheid

Klasse C, relatieve luchtvochtigheid 95% en 30°C, volgens EN 13964:2014



Visuele uitstraling

White Frost, benadert NCS kleurmonster S 0500-N, 85% lichtreflectie. Glans < 1.



Reiniging

De panelen mogen dagelijks worden afgestoft en gestofzuigd en wekelijks met een vochtige doek worden gereinigd.



Toegankelijkheid

De panelen kunnen worden gedemonteerd.



Installatie

Montage conform installatieschema, installatiehandleiding en Drawing Aid. Voor informatie over de minimale afhanghoogte van het systeem, zie materiaalspecificatie.



Systeemgewicht

kg/m ²	
Solo Ellipse	4,8

Gewichtsinformatie is indicatief en onderhevig aan variatie.



Functionele eigenschappen

Het paneel kan geringe puntbelastingen en uniforme verspreide belastingen dragen. Zie Functionele eigenschappen, Mechanische eigenschappen op www.ecophon.com/nl



CE

Ecophon plafondsysteem zijn CE gemarkeerd volgens de Europese geharmoniseerde norm EN13964:2014. Bouwmaterialen met CE markering worden ondersteund door een Declaration of Performance (DOP) die de gebruikers in

staat stellen om de prestaties van beschikbare producten op de Europese markt te vergelijken.

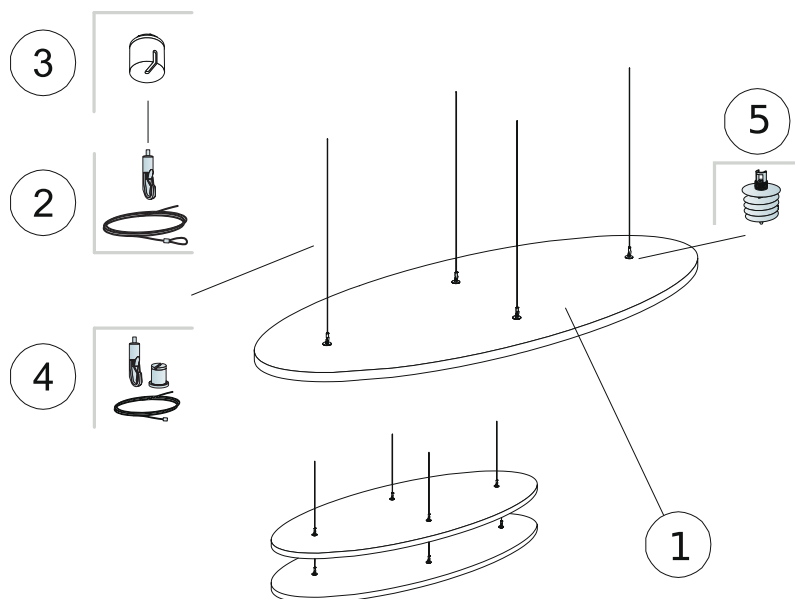

MATERIAALSPECIFICATIE (EXCLUSIEF AFVAL)

		Afmeting, mm
		2400x1000
1	Solo Ellipse	1,89m ² /paneel
2	Connect Verstelbare kabelhanger (Alt 1)	4/paneel
3	Connect Plafondkapje (Alt. 1, optioneel)	4/paneel
4	Connect Verstelbare Kabelkit (Alt 1, optioneel)	4/paneel
5	Connect Absorber anker (Alt 1)	4/paneel
Δ Min. totaalhoogte tot onderkant plafond: 140 mm		-
Gebruik Connect Absorber Anker Bit om Connect Absorber Anker te bevestigen.		-

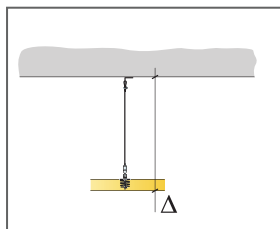

Zie Materiaalspecificatie

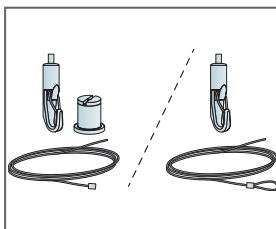

Twee soorten oplossingen met Verstelbare kabelhangers

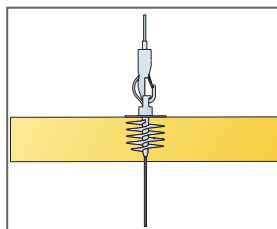

Panelen kunnen onder elkaar worden afgehangen

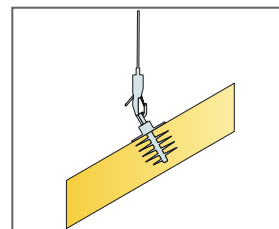

Panelen kunnen onder een hoek worden afgehangen

Ecophon Solo™ Triangle

Solo Triangle is een vrijhangend element dat designmogelijkheden op hoog niveau biedt. Drie verschillende ophangsystemen bieden mogelijkheden om meerdere lagen en hoeken te creëren. Geschikt wanneer het ruimtevolumen behouden moet blijven of wanneer het niet mogelijk is om een kamerbreed plafond te installeren.



Ghelamco Arena, Belgium

SYSTEEMASSORTIMENT



Afmeting, mm	1039x1200
Product specifieke montage	•
Dikte (d)	40
Inst. schema	M297

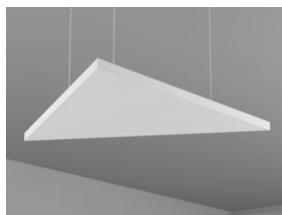

Ophanging met Connect Verstelbare kabelhanger en Connect Absorber anker

Akoestiek



De waarden in de grafiek verwijzen naar een enkel paneel. Indien de panelen in een cluster worden geplaatst met een onderlinge afstand van minder dan 0.5 m. zal de A_{eq} per paneel iets afnemen.

Geluidsabsorptie:

Testresultaten conform EN ISO 354.

A_{eq} gelijkwaardig absorptie oppervlakte per paneel (m² sabin)

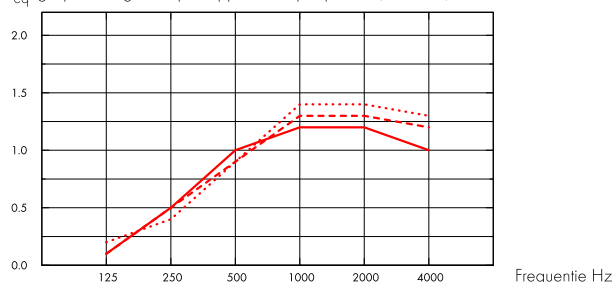

- Solo Triangle 1039x1200, 200 mm o.d.s.
 - - - Solo Triangle 1039x1200, 400 mm o.d.s.
 - · · Solo Triangle 1039x1200, 1000 mm o.d.s.
- o.d.s = a.o.p. = afhanghoogte onderkant plafond

d mm	a.o.p. mm	A_{eq} gelijkwaardig absorptie oppervlakte per paneel (m ² sabin)					
		125 Hz	250 Hz	500 Hz	1000 Hz	2000 Hz	4000 Hz
40	200	0.1	0.5	1.0	1.2	1.2	1.0
40	400	0.1	0.5	0.9	1.3	1.3	1.2
40	1000	0.2	0.4	0.9	1.4	1.4	1.3

Binnenluchtkwaliteit



Certificaat/ Label

Eurofins Indoor Air Comfort®

IAC Gold



Franse VOC

A+



Cradle to Cradle Certified®



Dit product is Cradle to Cradle Certified® op prestatieniveau Brons (versie 4.0).



Materiaalgezondheid



Dit product heeft een C2C Certified Material Health Certificate™ op Silver-niveau ontvangen (standaardversie 4.0). Het C2C Certified Material Health Certificate™ is een verificatie van de gezondheid en veiligheid van de samenstelling van een product aan de hand van de Materiaalgezondheid-vereisten van de Cradle-to-Cradle Certified Product Standard.



CO2-footprint

kg CO ₂ equiv/m ²		Levenscyclusfasen A1 t/m C4 vanaf EPD, conform ISO 14025 / EN 15804
Solo Freedom	8,41 (Solo Family EPD conform ISO 14025 / EN 15804)	



Circulariteit

Minimaal gehalte gerecycled materiaal	57%
Recycleerbaarheid	Volledig recyclebaar



Brandveiligheid

Land	Brandnorm	Klasse	De kern van glaswol van de panelen is getest en geclassificeerd als niet-brandbaar conform EN ISO 1182.
Europe	EN 13501-1	A2-s1,d0	



Vochtbestendigheid

Klasse C, relatieve luchtvochtigheid 95% en 30°C, volgens EN 13964:2014



Visuele uitstraling

White Frost, benadert NCS kleurmonster S 0500-N, 85% lichtreflectie. Glans < 1.



Reiniging

De panelen mogen dagelijks worden afgestoft en gestofzuigd en wekelijks met een vochtige doek worden gereinigd.



Toegankelijkheid

De panelen kunnen worden gedemonteerd.



Installatie

Montage conform installatieschema, installatiehandleiding en Drawing Aid. Voor informatie over de minimale afhanghoogte van het systeem, zie materiaalspecificatie.



Systeemgewicht

kg/m ²		Gewichtsinformatie is indicatief en onderhevig aan variatie.
Solo Triangle	4,7	



Functionele eigenschappen

Het paneel kan geringe puntbelastingen en uniforme verspreide belastingen dragen. Zie Functionele eigenschappen, Mechanische eigenschappen op www.ecophon.com/nl



CE

Ecophon plafondsysteem zijn CE gemarkeerd volgens de Europese geharmoniseerde norm EN13964:2014. Bouwmaterialen met CE markering worden ondersteund door een Declaration of Performance (DOP) die de gebruikers in

staat stellen om de prestaties van beschikbare producten op de Europese markt te vergelijken.

INSTALLATIESCHEMA (M297) VOOR ECOPHON SOLO TRIANGLE

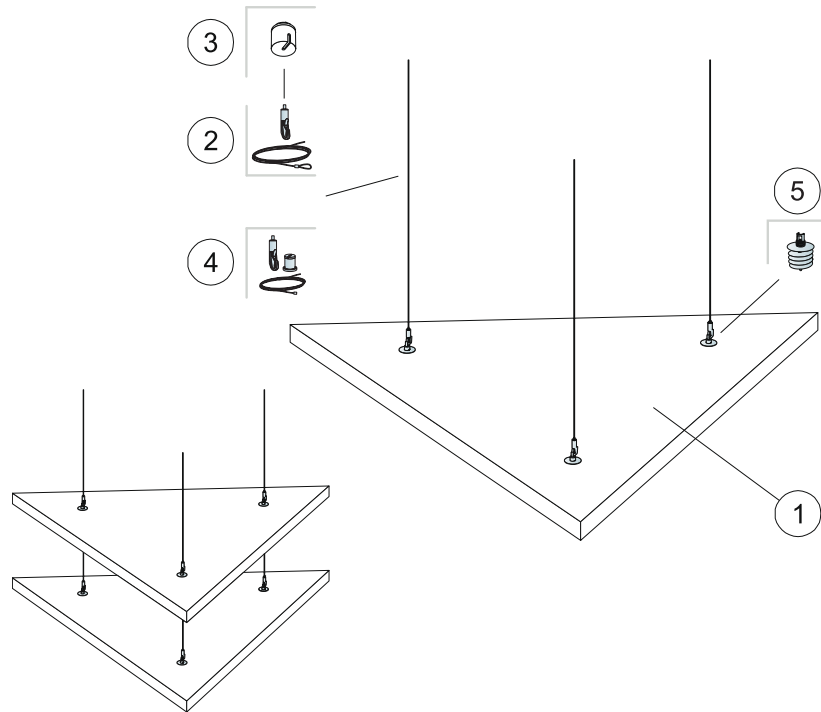

MATERIAALSPECIFICATIE (EXCLUSIEF AFVAL)

		Afmeting, mm
		1039x1200
1	Solo Triangle	0,62m ² /paneel
2	Connect Verstelbare kabelhanger	3/paneel
3	Connect Plafondkapje (Alt 1, optioneel)	3/paneel
4	Connect Verstelbare Kabelkit (Alt 1, optioneel)	3/paneel
5	Connect Absorber anker	3/paneel
Δ Min. totaalhoogte tot onderkant plafond: 140 mm		-
Gebruik Connect Absorber Anker Bit om Connect Absorber Anker te bevestigen.		-

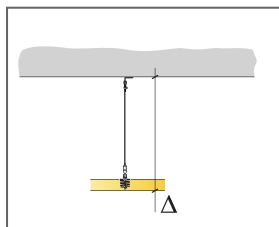

Zie Materiaalspecificatie

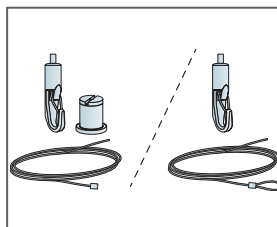

Twee soorten oplossingen met Verstelbare kabelhangers

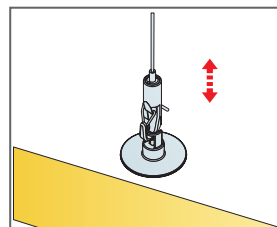

Eenvoudig verstelbare ophanging met Connect Verstelbare kabelhanger

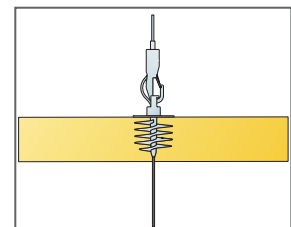

Panelen kunnen onder elkaar worden afgehangen

Ecophon Solo™ Pentagon

Solo Pentagon is een vrijhangend element dat designmogelijkheden op hoog niveau biedt. Drie verschillende ophangsystemen bieden mogelijkheden om meerdere lagen en hoeken te creëren. Geschikt wanneer het ruimtevolumen behouden moet blijven of wanneer het niet mogelijk is om een kamerbreed plafond te installeren.



Ghelamco Arena, Belgium

SYSTEEMASSORTIMENT



Afmeting, mm	1139x1198
Product specifieke montage	•
Dikte (d)	40
Inst. schema	M427

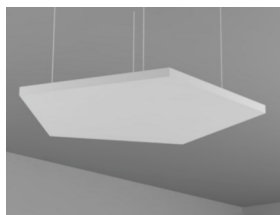

Solo Freedom



Ophanging met Connect Verstelbare kabelhanger en Connect Absorber anker



Akoestiek

De waarden in de grafiek verwijzen naar een enkel paneel. Indien de panelen in een cluster worden geplaatst met een onderlinge afstand van minder dan 0.5 m. zal de A_{eq} per paneel iets afnemen.

Geluidsabsorptie:

Testresultaten conform EN ISO 354.

A_{eq} gelijkwaardig absorptie oppervlakte per paneel (m² sabin)

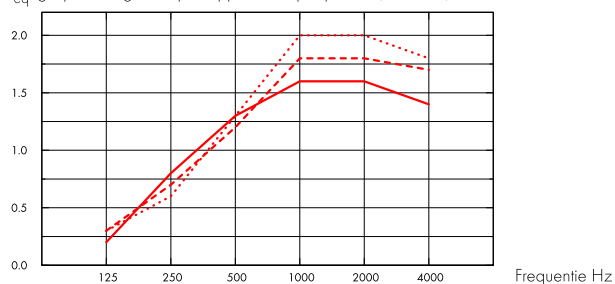

- Solo Pentagon 1139x1198, 200 mm o.d.s.
 - - - Solo Pentagon 1139x1198, 400 mm o.d.s.
 - ... Solo Pentagon 1139x1198, 1000 mm o.d.s.
- o.d.s = a.o.p. = afhanghoogte onderkant plafond

d mm	a.o.p. mm	A_{eq} gelijkwaardig absorptie oppervlakte per paneel (m ² sabin)					
		125 Hz	250 Hz	500 Hz	1000 Hz	2000 Hz	4000 Hz
40	200	0.2	0.8	1.3	1.6	1.6	1.4
40	400	0.3	0.7	1.2	1.8	1.8	1.7
40	1000	0.3	0.6	1.3	2.0	2.0	1.8



Binnenluchtkwaliteit

Certificaat/ Label

Eurofins Indoor Air Comfort®

IAC Gold



Franse VOC

A+



Cradle to Cradle Certified®



Dit product is Cradle to Cradle Certified® op prestatieniveau Brons (versie 4.0).



Materiaalgezondheid



Dit product heeft een C2C Certified Material Health Certificate™ op Silver-niveau ontvangen (standaardversie 4.0). Het C2C Certified Material Health Certificate™ is een verificatie van de gezondheid en veiligheid van de samenstelling van een product aan de hand van de Materiaalgezondheid-vereisten van de Cradle-to-Cradle Certified Product Standard.



CO2-footprint

kg CO ₂ equiv/m ²		Levenscyclusfasen A1 t/m C4 vanaf EPD, conform ISO 14025 / EN 15804
Solo Freedom	8,41 (Solo Family EPD conform ISO 14025 / EN 15804)	



Circulariteit

Minimaal gehalte gerecycled materiaal	57%
Recycleerbaarheid	Volledig recyclebaar



Brandveiligheid

Land	Brandnorm	Klasse	De kern van glaswol van de panelen is getest en geclassificeerd als niet-brandbaar conform EN ISO 1182.
Europe	EN 13501-1	A2-s1,d0	



Vochtbestendigheid

Klasse C, relatieve luchtvochtigheid 95% en 30°C, volgens EN 13964:2014



Visuele uitstraling

White Frost, benadert NCS kleurmonster S 0500-N, 85% lichtreflectie. Glans < 1.



Reiniging

De panelen mogen dagelijks worden afgestoft en gestofzuigd en wekelijks met een vochtige doek worden gereinigd.



Toegankelijkheid

De panelen kunnen worden gedemonteerd.



Installatie

Montage conform installatieschema, installatiehandleiding en Drawing Aid. Voor informatie over de minimale afhanghoogte van het systeem, zie materiaalspecificatie.



Systeemgewicht

kg/m ²		Gewichtsinformatie is indicatief en onderhevig aan variatie.
Solo Pentagon	4,7	



Functionele eigenschappen

Het paneel kan geringe puntbelastingen en uniforme verspreide belastingen dragen. Zie Functionele eigenschappen, Mechanische eigenschappen op www.ecophon.com/nl



CE

Ecophon plafondsysteem zijn CE gemarkeerd volgens de Europese geharmoniseerde norm EN13964:2014. Bouwmaterialen met CE markering worden ondersteund door een Declaration of Performance (DOP) die de gebruikers in

staat stellen om de prestaties van beschikbare producten op de Europese markt te vergelijken.

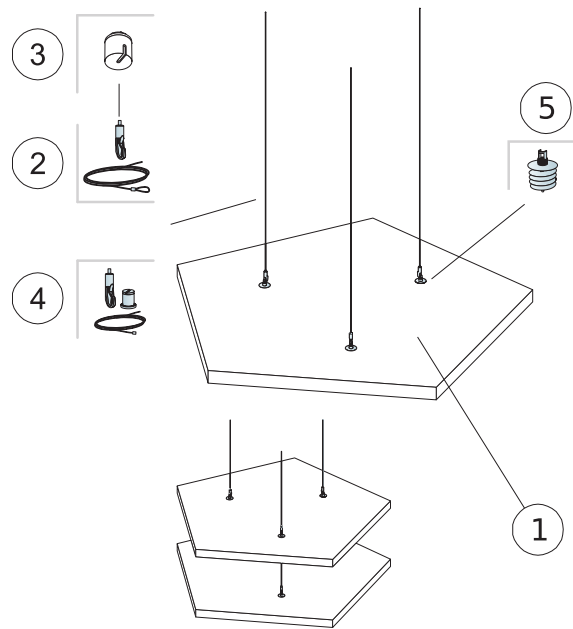

MATERIAALSPECIFICATIE (EXCLUSIEF AFVAL)

	Afmeting, mm
	1139x1198
1 Solo Pentagon	0,94m ² /paneel
2 Connect Verstelbare kabelhanger (Alt 1)	3/paneel
3 Connect Plafondkapje (Alt. 1, optioneel)	3/paneel
4 Connect Verstelbare Kabelkit (Alt 1, optioneel)	3/paneel
5 Connect Absorber anker (Alt1)	3/paneel
Δ Min. totaalhoogte tot onderkant plafond: 140 mm	-
Gebruik Connect Absorber Anker Bit om Connect Absorber Anker te bevestigen.	-

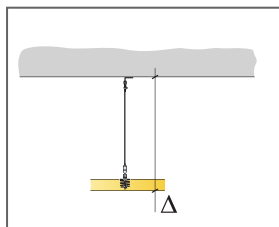

Zie Materiaalspecificatie

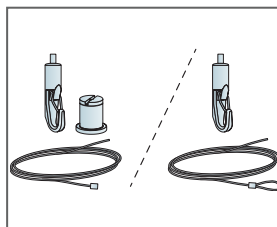

Twee soorten oplossingen met Verstelbare kabelhangers

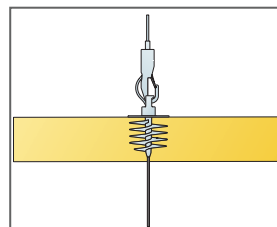

Panelen kunnen onder elkaar worden afgehangen

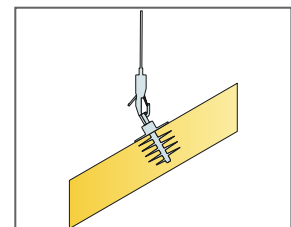

Panelen kunnen onder een hoek worden afgehangen

Ecophon Solo™ Hexagon

Solo Hexagon is een vrijhangend element dat designmogelijkheden op hoog niveau biedt. Drie verschillende ophangsystemen bieden mogelijkheden om meerdere lagen en hoeken te creëren. Geschikt wanneer het ruimtevolumen behouden moet blijven of wanneer het niet mogelijk is om een kamerbreed plafond te installeren.



SYSTEEMASSORTIMENT



Afmeting, mm	1040x1200
Product specifieke montage	•
Dikte (d)	40
Inst. schema	M426

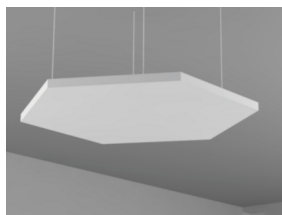

Ophanging met Connect Verstelbare kabelhanger en Connect Absorber anker

Akoestiek



De waarden in de grafiek verwijzen naar een enkel paneel. Indien de panelen in een cluster worden geplaatst met een onderlinge afstand van minder dan 0.5 m. zal de Aeq per paneel iets afnemen.

Geluidsabsorptie:

Testresultaten conform EN ISO 354.

A_{eq} gelijkwaardig absorptie oppervlakte per paneel (m² sabin)

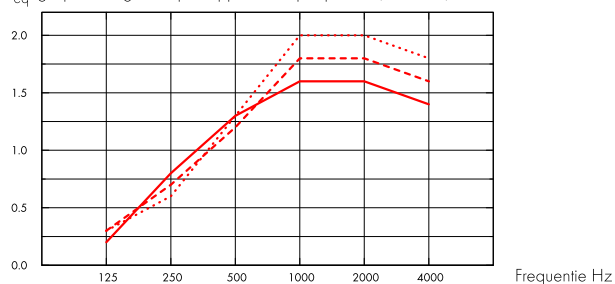

- Solo Hexagon 1040x1200, 200 mm o.d.s.
 - - - Solo Hexagon 1040x1200, 400 mm o.d.s.
 - ... Solo Hexagon 1040x1200, 1000 mm o.d.s.
- o.d.s = a.o.p. = afhanghoogte onderkant plafond

d mm	a.o.p. mm	A _{eq} gelijkwaardig absorptie oppervlakte per paneel (m ² sabin)					
		125 Hz	250 Hz	500 Hz	1000 Hz	2000 Hz	4000 Hz
40	200	0.2	0.8	1.3	1.6	1.6	1.4
40	400	0.3	0.7	1.2	1.8	1.8	1.6
40	1000	0.3	0.6	1.3	2.0	2.0	1.8

Binnenluchtkwaliteit



Certificaat/ Label

Eurofins Indoor Air Comfort®

IAC Gold



Franse VOC

A+



Cradle to Cradle Certified®



Dit product is Cradle to Cradle Certified® op prestatieniveau Brons (versie 4.0).



Materiaalgezondheid



Dit product heeft een C2C Certified Material Health Certificate™ op Silver-niveau ontvangen (standaardversie 4.0). Het C2C Certified Material Health Certificate™ is een verificatie van de gezondheid en veiligheid van de samenstelling van een product aan de hand van de Materiaalgezondheid-vereisten van de Cradle-to-Cradle Certified Product Standard.



CO2-footprint

kg CO ₂ equiv/m ²		Levenscyclusfasen A1 t/m C4 vanaf EPD, conform ISO 14025 / EN 15804
Solo Freedom	8,41 (Solo Family EPD conform ISO 14025 / EN 15804)	



Circulariteit

Minimaal gehalte gerecycled materiaal	57%
Recycleerbaarheid	Volledig recyclebaar



Brandveiligheid

Land	Brandnorm	Klasse	De kern van glaswol van de panelen is getest en geclassificeerd als niet-brandbaar conform EN ISO 1182.
Europe	EN 13501-1	A2-s1,d0	



Vochtbestendigheid

Klasse C, relatieve luchtvochtigheid 95% en 30°C, volgens EN 13964:2014



Visuele uitstraling

White Frost, benadert NCS kleurmonster S 0500-N, 85% lichtreflectie. Glans < 1.



Reiniging

De panelen mogen dagelijks worden afgestoft en gestofzuigd en wekelijks met een vochtige doek worden gereinigd.



Toegankelijkheid

De panelen kunnen worden gedemonteerd.



Installatie

Montage conform installatieschema, installatiehandleiding en Drawing Aid. Voor informatie over de minimale afhanghoogte van het systeem, zie materiaalspecificatie.



Systeemgewicht

kg/m ²		Gewichtsinformatie is indicatief en onderhevig aan variatie.
Solo Hexagon	4,7	



Functionele eigenschappen

Het paneel kan geringe puntbelastingen en uniforme verspreide belastingen dragen. Zie Functionele eigenschappen, Mechanische eigenschappen op www.ecophon.com/nl



CE

Ecophon plafondsysteem zijn CE gemarkeerd volgens de Europese geharmoniseerde norm EN13964:2014. Bouwmaterialen met CE markering worden ondersteund door een Declaration of Performance (DOP) die de gebruikers in

staat stellen om de prestaties van beschikbare producten op de Europese markt te vergelijken.

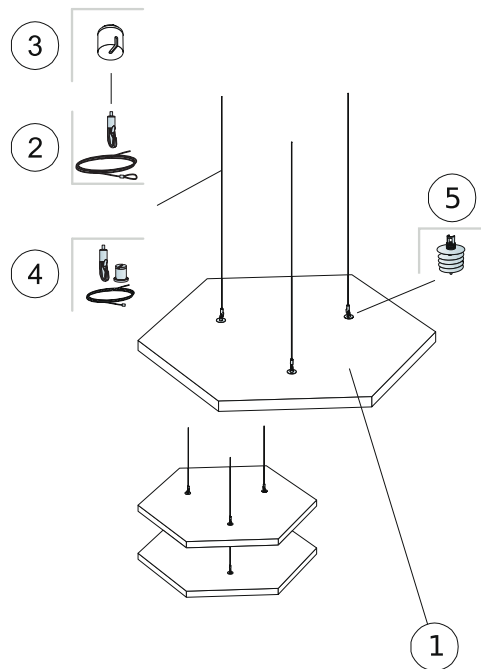

MATERIAALSPECIFICATIE (EXCLUSIEF AFVAL)

		Afmeting, mm
		1040x1200
1	Solo Hexagon	0,94m ² /paneel
2	Connect Verstelbare kabelhanger (Alt 1)	3/paneel
3	Connect Plafondkapje (Alt 1, optioneel)	3/paneel
4	Connect Verstelbare Kabelkit (Alt 1, optioneel)	3/paneel
5	Connect Absorber anker (Alt1)	3/paneel
Δ Min. totaalhoogte tot onderkant plafond: 140 mm		-
Gebruik Connect Absorber Anker Bit om Connect Absorber Anker te bevestigen.		-



Zie Materiaalspecificatie



Twee soorten oplossingen met Verstelbare kabelhangers

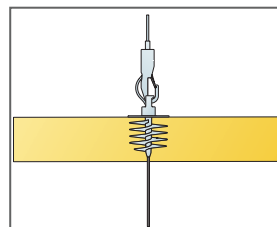

Panelen kunnen onder elkaar worden afgehangen

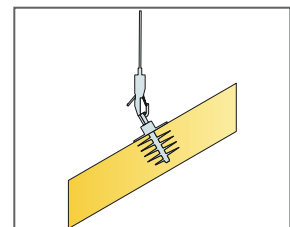

Panelen kunnen onder een hoek worden afgehangen

Ecophon Solo™ Baffle

Solo Baffle is een verticaal afgehangen randloze baffle. Solo Baffle kan worden gebruikt voor het creëren van strakke lijnen en is leverbaar in verschillende maten en kleuren. Baffles worden voornamelijk gebruikt als het natuurlijke licht via een dakraam naar binnen wordt gehaald.

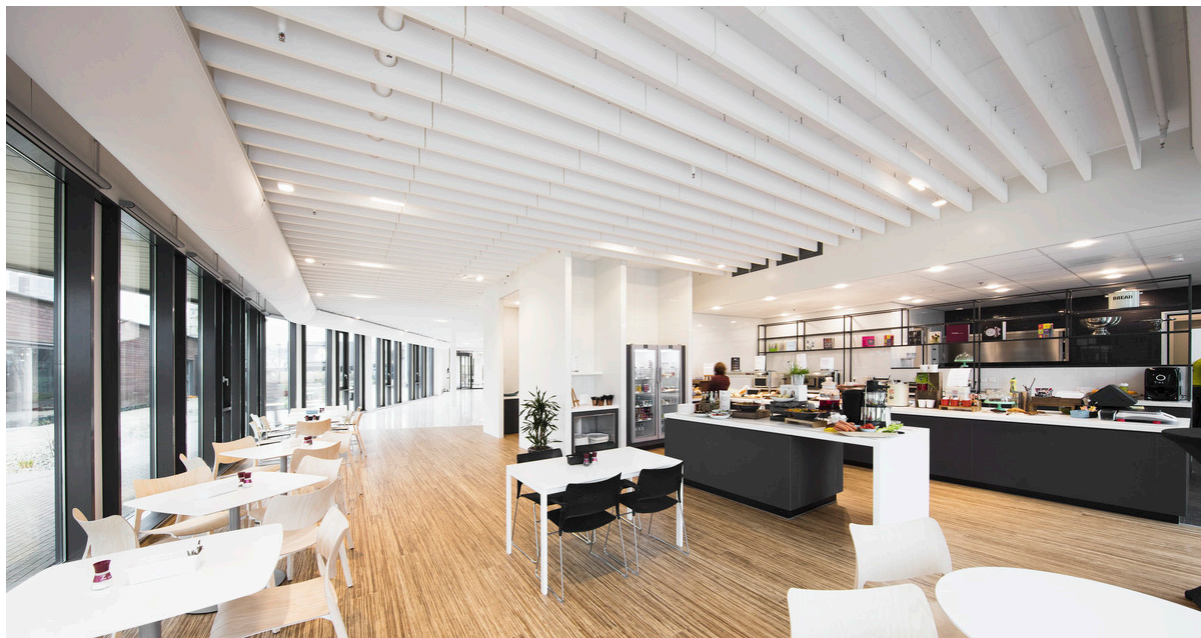

Plantionics, Hoofddorp, Netherlands

SYSTEEMASSORTIMENT

Afmeting, mm	1200x200	1200x300	1200x600	1800x200	1800x300	1800x600
Product specifieke montage	•	•	•	•	•	•
Dikte (d)	40	40	40	40	40	40
Inst. schema	M414, M491, M563, M580	M414, M491, M563, M580	M414, M491, M563, M580	M414, M491, M563, M580	M414, M491, M563, M580	M414, M491, M563, M580

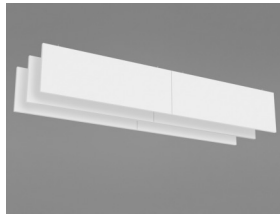

Solo Baffle



Solo Baffle/anker



Solo Baffle/anker installatie

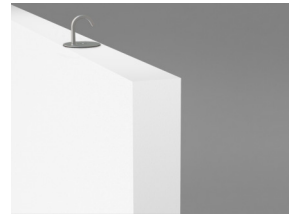

Solo Baffle/haak

Akoestiek



Geluidsabsorptie:

Test resultaten conform EN ISO 354:2003 OPM: Getoonde resultaten zijn niet uitwisselbaar met oudere versies van deze standaard als gevolg van afwijkingen in testmethode. Classificatie conform EN ISO 11654, en de eengetals waarde voor Noise Reduction Coefficient, NRC, en Sound Absorption Average, SAA, conform ASTM C 423.

α_p , Praktische geluidsabsorptiecoëfficiënt

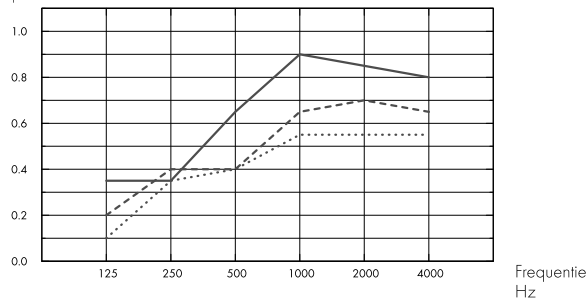

.... Solo Baffle 1200/1800x200, spacing 600mm, direct mounting

--- Solo Baffle 1200/1800x300, spacing 600mm, direct mounting

- Solo Baffle 1200/1800x600, spacing 600mm, direct mounting

o.d.s = a.o.p. = afhanghoogte onderkant plafond

A_{eq} , gelijkwaardig absorptie oppervlakte per paneel (m² sabin)

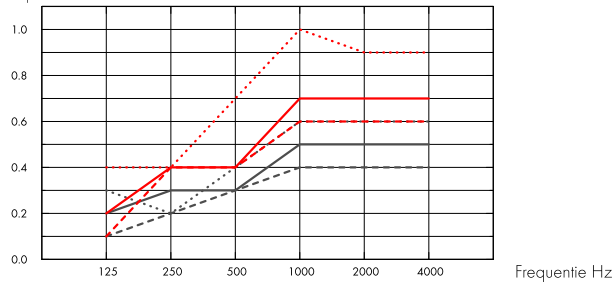

--- Solo Baffle 1200x200

- Solo Baffle 1200x300

.... Solo Baffle 1200x600

--- Solo Baffle 1800x200

- Solo Baffle 1800x300

.... Solo Baffle 1800x600

o.d.s = a.o.p. = afhanghoogte onderkant plafond

	d mm	a.o.p. mm	α_p , Praktische geluidsabsorptiecoëfficiënt						α_w
			125 Hz	250 Hz	500 Hz	1000 Hz	2000 Hz	4000 Hz	
c600	40	200	0.10	0.35	0.40	0.55	0.55	0.55	0.50
c600	40	300	0.20	0.40	0.40	0.65	0.70	0.65	0.50
c600	40	600	0.35	0.35	0.65	0.90	0.85	0.80	0.65

	d mm	a.o.p. mm	A_{eq} , gelijkwaardig absorptie oppervlakte per paneel (m ² sabin)					
			125 Hz	250 Hz	500 Hz	1000 Hz	2000 Hz	4000 Hz
1200x200 c600	40	200	0.1	0.2	0.3	0.4	0.4	0.4
1200x300 c600	40	300	0.2	0.3	0.3	0.5	0.5	0.5
1200x600 c600	40	600	0.3	0.2	0.4	0.6	0.6	0.6
1800x200 c600	40	200	0.1	0.4	0.4	0.6	0.6	0.6
1800x300 c600	40	300	0.2	0.4	0.4	0.7	0.7	0.7
1800x600 c600	40	600	0.4	0.4	0.7	1.0	0.9	0.9

	d mm	a.o.p. mm	NRC	SAA
c200	40	200	0.65	0.65
c400	40	200	0.50	0.51
c600	40	200	0.45	0.43
c800	40	200	0.40	0.37
c200	40	300	0.70	0.71
c400	40	300	0.60	0.61
c600	40	300	0.55	0.53
c800	40	300	0.45	0.46
c200	40	600	0.80	0.82
c400	40	600	0.75	0.74
c600	40	600	0.70	0.67
c800	40	600	0.60	0.60



Binnenluchtqualiteit

Certificaat/ Label	
Eurofins Indoor Air Comfort®	IAC Gold
Franse VOC	A+



Cradle to Cradle Certified®



Dit product is Cradle to Cradle Certified® op prestatieniveau Brons (versie 4.0).



Materiaalgezondheid



Dit product heeft een C2C Certified Material Health Certificate™ op Silver-niveau ontvangen (standaardversie 4.0). Het C2C Certified Material Health Certificate™ is een verificatie van de gezondheid en veiligheid van de samenstelling van een product aan de hand van de Materiaalgezondheid-vereisten van de Cradle-to-Cradle Certified Product Standard.



CO2-footprint

	kg CO ₂ equiv./m ²	Levenscyclusfasen A1 t/m C4 vanaf EPD, conform ISO 14025 / EN 15804
Solo Baffle & Solo Baffle Wall	10,11	



Circulariteit

Minimaal gehalte gerecycled materiaal	57%
Recycleerbaarheid	Volledig recyclebaar



Brandveiligheid

Land	Brandnorm	Klasse
Europe	EN 13501-1	A2-s1,d0

De kern van glaswol van de panelen is getest en geclassificeerd als niet-brandbaar conform EN ISO 1182.



Vochtbestendigheid

Klasse C, relatieve luchtvochtigheid 95% en 30°C, volgens EN 13964:2014



Visuele uitstraling

White Frost, benadert NCS kleurmonster S 0500-N, 85% lichtreflectie. Glans < 1.



Reiniging

De panelen mogen dagelijks worden afgestoft en gestofzuigd en wekelijks met een vochtige doek worden gereinigd.



Toegankelijkheid

De panelen kunnen worden gedemonteerd.



Installatie

Montage conform installatieschema, installatiehandleiding en Drawing Aid. Voor informatie over de minimale afhanghoogte van het systeem, zie materiaalspecificatie.



Systeemgewicht

	kg/m ²	Gewichtsinformatie is indicatief en onderhevig aan variatie.
Solo Baffle	4,6	



Functionele eigenschappen

Aanvullende belasting moet aan het bouwkundig plafond worden afgehangen



CE

Ecophon plafondsysteem zijn CE gemarkeerd volgens de Europese geharmoniseerde norm EN13964:2014. Bouwmaterialen met CE markering worden ondersteund door een Declaration of Performance (DOP) die de gebruikers in staat stellen om de prestaties van beschikbare producten op de Europese markt te vergelijken.

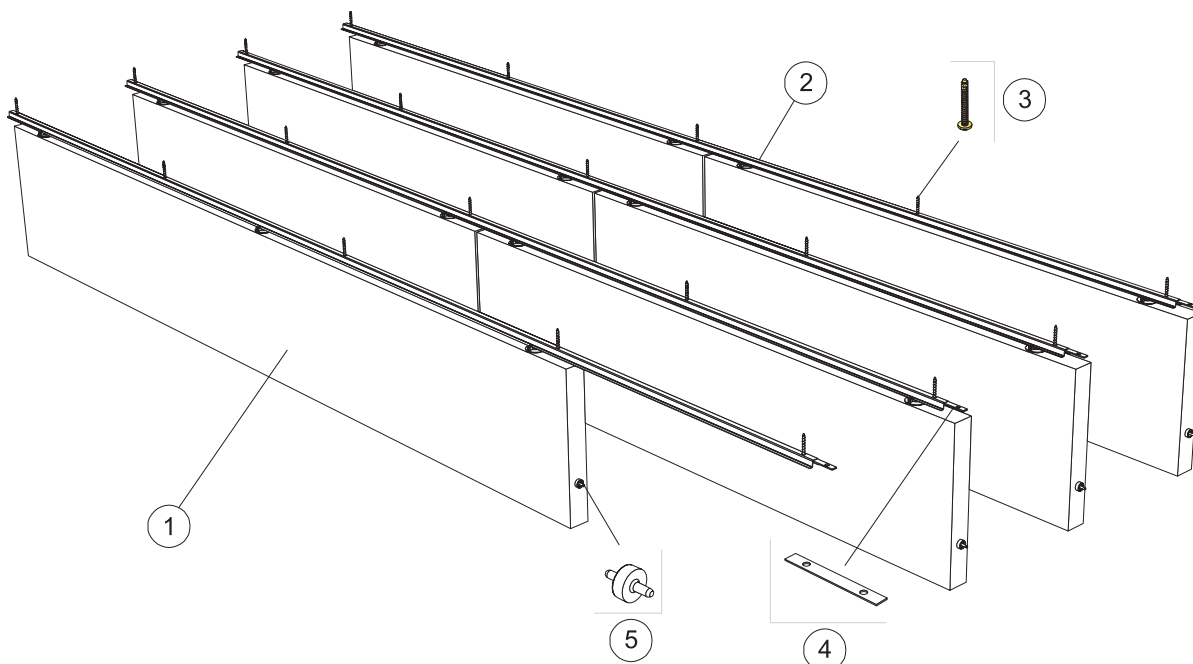

© Saint-Gobain Ecophon AB

MATERIAALSPECIFICATIE (EXCLUSIEF AFVAL)

	Afmeting, mm					
	1200x200	1200x300	1200x600	1800x200	1800x300	1800x600
1 Solo Baffle/anker bevestigd h.o.h. 300 mm	2,8/m ²	2,8/m ²	2,8/m ²	1,9/m ²	1,9/m ²	1,9/m ²
2 Connect Baffle profiel, bevestigd h.o.h. 300 mm	3,3m/m ²	3,3m/m ²	3,3m/m ²	3,3m/m ²	3,3m/m ²	3,3m/m ²
3 Connect Ankerschroef, bevestigd h.o.h. 1200 mm	2,8/m ²	2,8/m ²	2,8/m ²	2,8/m ²	2,8/m ²	2,8/m ²
4 Connect Profiel koppelstuk, bevestigd h.o.h. 2400 mm	1,4/m ²	1,4/m ²	1,4/m ²	1,4/m ²	1,4/m ²	1,4/m ²
5 Connect Positioneerpin, bevestigd h.o.h. 1200/1800 mm	2,8/m ²	2,8/m ²	2,8/m ²	1,9/m ²	1,9/m ²	1,9/m ²

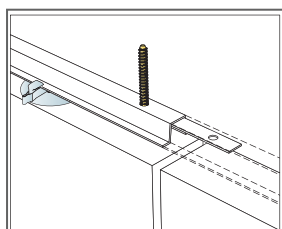

Bevestiging van Connect Profiel koppelstuk

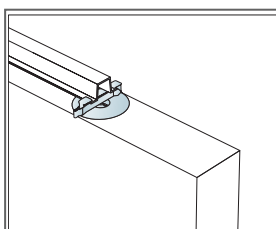

De baffles worden geborgd met clips

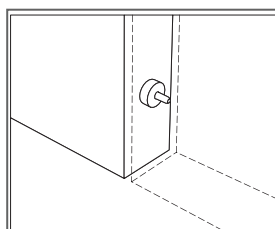

Connect Positioneerpin, voor het fixeren van de afstand en hoogniveau tussen de panelen

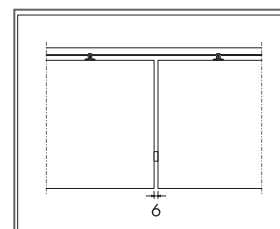

Duidelijke voeg van 6 mm tussen baffles met behulp van Connect Positioneerpin

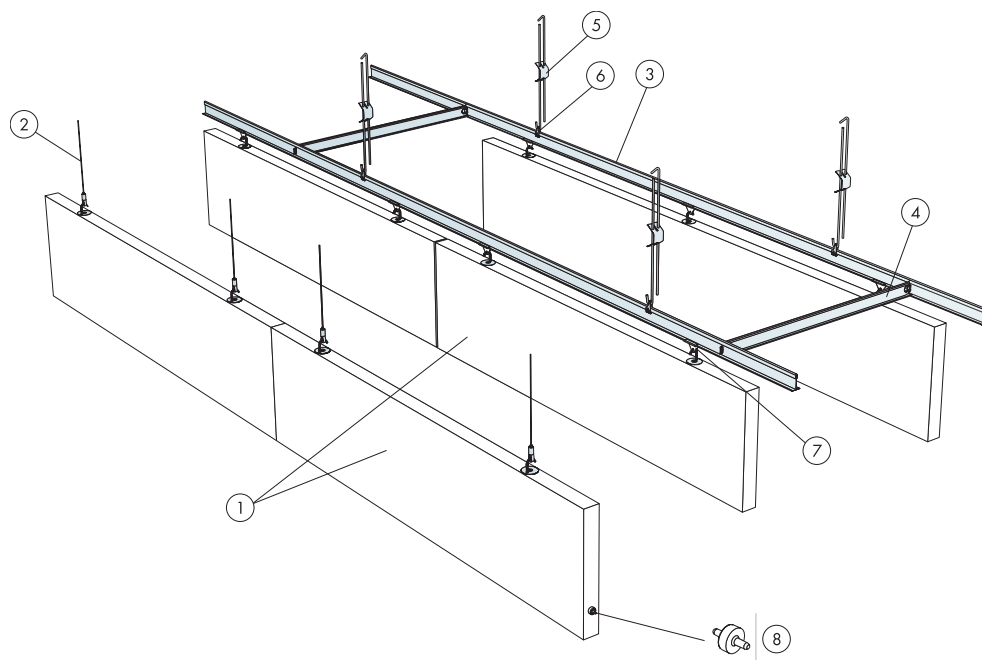

© Saint-Gobain Ecophon AB

MATERIAALSPECIFICATIE (EXCLUSIEF AFVAL)

	Afmeting, mm					
	1200x200	1200x300	1200x600	1800x200	1800x300	1800x600
1 Solo Baffle/haak bevestigd h.o.h. 600 mm	1,4/m ²	1,4/m ²	1,4/m ²	0,9/m ²	0,9/m ²	0,9/m ²
2 Connect Verstelbare kabelhanger (Alt 1)	2/paneel	2/paneel	2/paneel	3/paneel	3/paneel	3/paneel
3 Connect T24 Hoofdprofiel, bevestigd h.o.h. 600 mm (Alt 2)	1,7m/m ²	1,7m/m ²	1,7m/m ²	1,7m/m ²	1,7m/m ²	1,7m/m ²
4 Connect T24 Dwarsprofiel, l=600 mm, bevestigd h.o.h. 1800 mm (Alt 2)	0,6m/m ²	0,6m/m ²	0,6m/m ²	0,6m/m ²	0,6m/m ²	0,6m/m ²
5 Connect Verstelbare hanger (Alt 2) h.o.h. 1200 mm	1,4/m ²	1,4/m ²	1,4/m ²	1,4/m ²	1,4/m ²	1,4/m ²
6 Connect Hanger clip (Alt 2)	1,4/m ²	1,4/m ²	1,4/m ²	1,4/m ²	1,4/m ²	1,4/m ²
7 Connect Baffle clip (Alt 2)	2,8/m ²	2,8/m ²	2,8/m ²	2,8/m ²	2,8/m ²	2,8/m ²
8 Connect Positioneerpin, bevestigd h.o.h. 1200/1800 mm	2,8/m ²	2,8/m ²	2,8/m ²	0,9/m ²	0,9/m ²	0,9/m ²

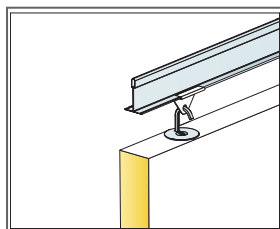

Detail van ophanging

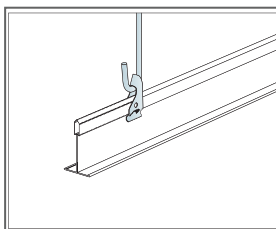

Ophanging met snelhanger en clip

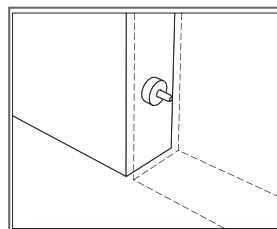

Connect Positioneerpin, voor het fixeren van de afstand en hoogniveau tussen de panelen

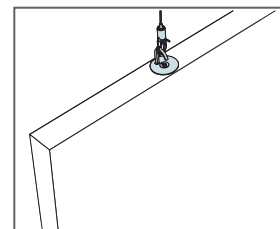

Ophanging met Connect Verstelbare kabelhanger

INSTALLATION DIAGRAM (M563) FOR ECOPHON SOLO BAFFLE/ANCHOR

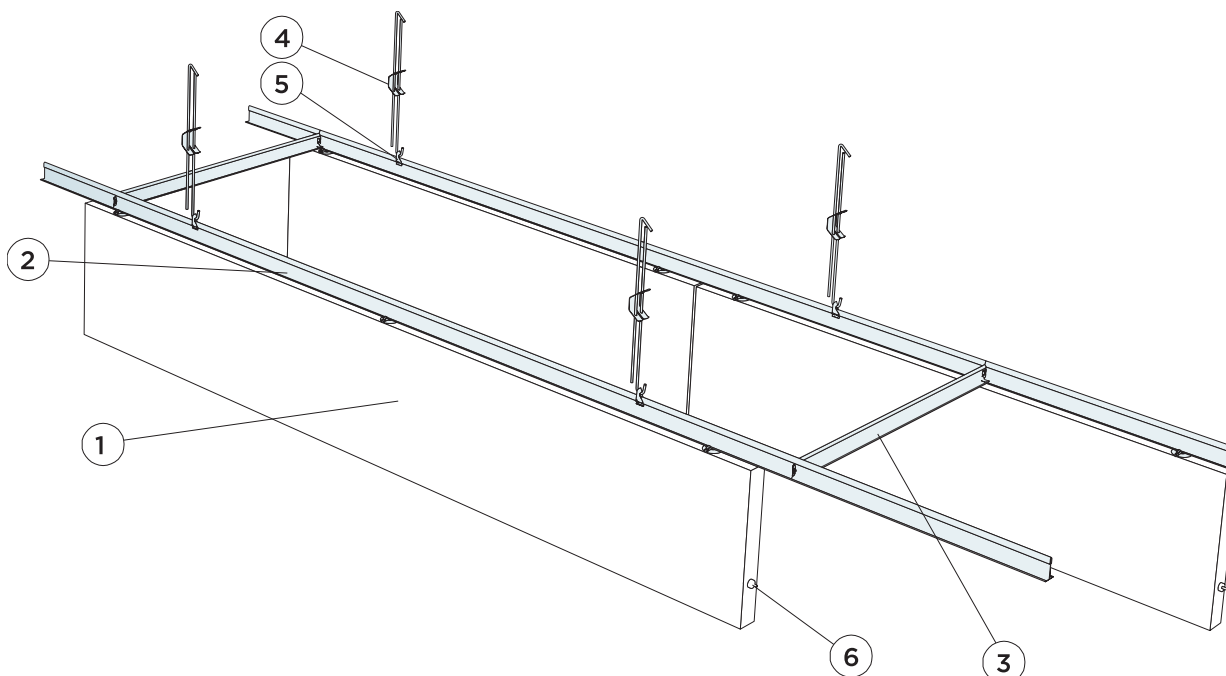

© Saint-Gobain Ecophon AB

MATERIAALSPECIFICATIE (EXCLUSIEF AFVAL)

	Afmeting, mm					
	1200x200	1200x300	1200x600	1800x200	1800x300	1800x600
1 Solo Baffle/anker bevestigd h.o.h. 600 mm	1,4/m ²	1,4/m ²	1,4/m ²	0,9/m ²	0,9/m ²	0,9/m ²
2 Connect T24 Hoofdprofiel, bevestigd h.o.h. 600 mm (Alt 2)	1,7m/m ²	1,7m/m ²	1,7m/m ²	1,7m/m ²	1,7m/m ²	1,7m/m ²
3 Connect T24 Dwarsprofiel, L=600 mm, bevestigd h.o.h. 1800 mm (Alt 2)	0,6m/m ²	0,6m/m ²	0,6m/m ²	0,6m/m ²	0,6m/m ²	0,6m/m ²
4 Connect Verstelbare hanger (Alt. 2) h.o.h. 1200 mm	1,4/m ²	1,4/m ²	1,4/m ²	1,4/m ²	1,4/m ²	1,4/m ²
5 Connect Hanger Clip (Alt 1), niet geschikt voor zwembaden	-	-	0,7/m ²	-	-	-
6 Connect Positioneerpin, bevestigd h.o.h. 1200/1800 mm	2,8/m ²	2,8/m ²	2,8/m ²	0,9/m ²	0,9/m ²	0,9/m ²

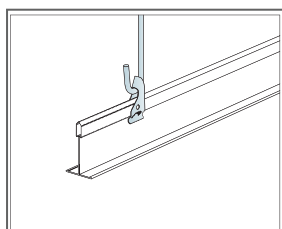

Ophanging met snelhanger en clip

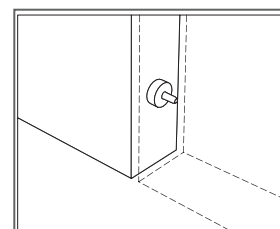

Connect Positioneerpin, voor het fixeren van de afstand en hoogniveau tussen de panelen

INSTALLATION DIAGRAM (M563) FOR ECOPHON SOLO BAFFLE/HOOK

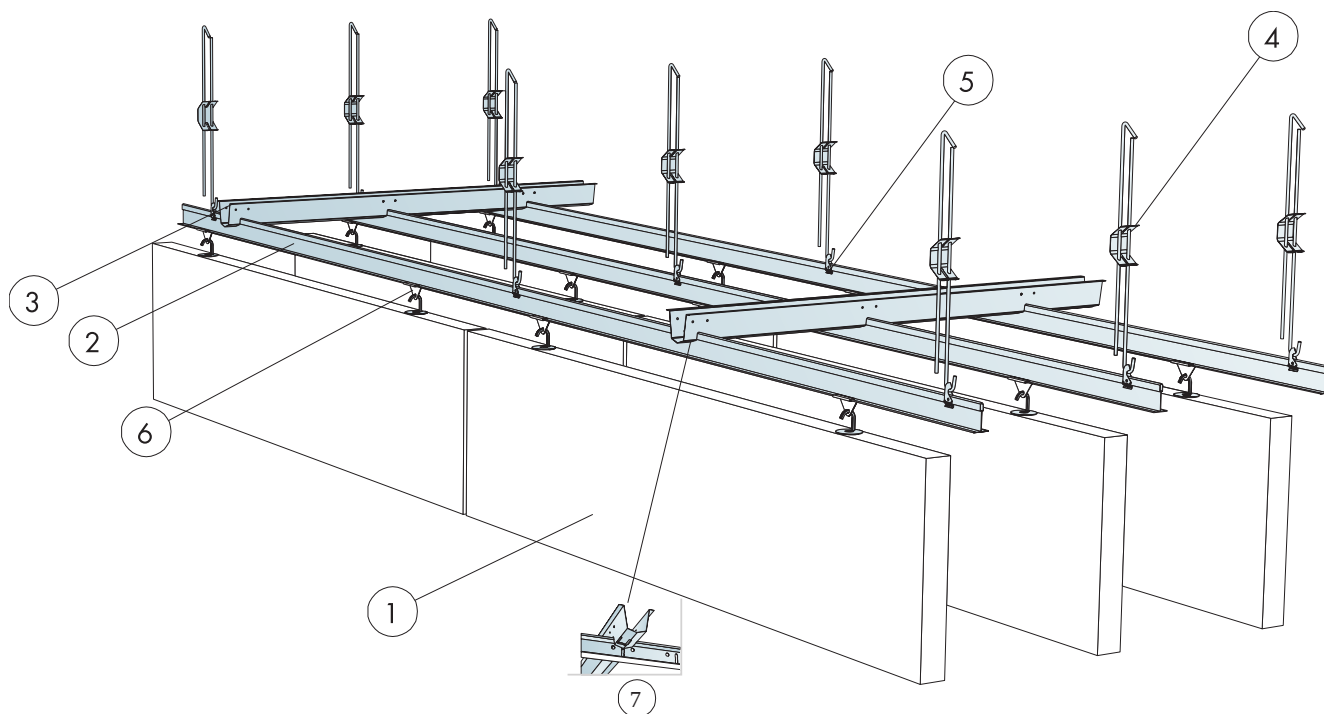

MATERIAALSPECIFICATIE (EXCLUSIEF AFVAL)

	Afmeting, mm					
	1200x200	1200x300	1200x600	1800x200	1800x300	1800x600
1 Solo Baffle/haak bevestigd h.o.h. 600 mm	1,4/m ²	1,4/m ²	1,4/m ²	1,9/m ²	1,9/m ²	1,9/m ²
2 Connect T24 Hoofdprofiel HD (Zwart of Grijs)/ PL (Enkel in wit), bevestigd h.o.h 600 mm	-	-	-	-	-	1,7m/m ²
3 Connect Fixerrail	-	-	Zoals vereist	-	-	Zoals vereist
4 Connect Verstelbare hanger (Alt. 2) h.o.h. 1200 mm	1,4/m ²	1,4/m ²	1,4/m ²	1,4/m ²	1,4/m ²	1,4/m ²
5 Connect Hanger Clip (Alt 1), niet geschikt voor zwembaden	-	-	0,7/m ²	-	-	-
6 Connect Baffle clip (Alt 2)	2,8/m ²	2,8/m ²	2,8/m ²	2,8/m ²	2,8/m ²	2,8/m ²
7	-	-	1,1/m ²	-	-	1,1/m ²
	-	-	-	-	-	-

Ecophon Solo™ Baffle Wave

Solo Baffle Wave is een verticaal afgehangen randloze baffle. Deze golfvormige baffle voorziet de ruimte van een speciaal ontwerp en biedt de mogelijkheid uw ontwerp in vorm en kleur uit te drukken. Baffles worden voornamelijk gebruikt als het natuurlijke licht via een dakraam naar binnen wordt gehaald.



Kurikka Campus, Kurikka, Finland

SYSTEEMASSORTIMENT



Afmeting, mm	1800x300	1800x600
Product specifieke montage	•	•
Dikte (d)	40	40
Inst. schema	M495, M419	M495, M419

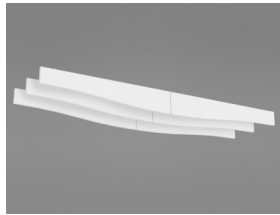

Solo Baffle Wave

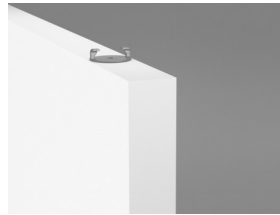

Solo Baffle Wave/anker



Solo Baffle Wave/anker installatie

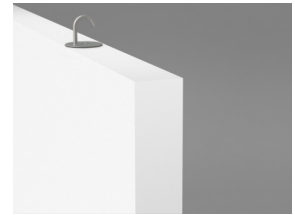

Solo Baffle Wave/haak

Akoestiek



Geluidsabsorptie:

Test resultaten conform EN ISO 354:2003 OPM: Getoonde resultaten zijn niet uitwisselbaar met oudere versies van deze standaard als gevolg van afwijkingen in testmethode. Classificatie conform EN ISO 11654, en de eengetals waarde voor Noise Reduction Coefficient, NRC, en Sound Absorption Average, SAA, conform ASTM C 423.

α_p , Praktische geluidsabsorptiecoëfficiënt

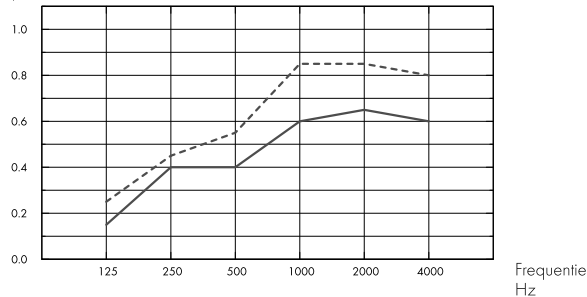

— Solo Baffle Wave 1800x300/200, spacing 600, direct mounting

--- Solo Baffle Wave 1800x600/300, spacing 600, direct mounting

a.o.s = a.o.p. = afhanghoogte onderkant plafond

A_{eq} , gelijkwaardig absorptie oppervlakte per paneel (m² sabin)

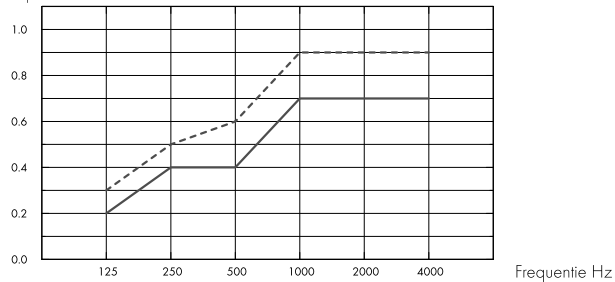

— Solo Baffle Wave 1800x300/200

--- Solo Baffle Wave 1800x600/300

a.o.s = a.o.p. = afhanghoogte onderkant plafond

	d mm	a.o.p. mm	α_p , Praktische geluidsabsorptiecoëfficiënt						α_w
			125 Hz	250 Hz	500 Hz	1000 Hz	2000 Hz	4000 Hz	
c600	40	300	0.15	0.40	0.40	0.60	0.65	0.60	0.50
c600	40	600	0.25	0.45	0.55	0.85	0.85	0.80	0.65

	d mm	a.o.p. mm	A_{eq} , gelijkwaardig absorptie oppervlakte per paneel (m ² sabin)					
			125 Hz	250 Hz	500 Hz	1000 Hz	2000 Hz	4000 Hz
c600	40	300	0.2	0.4	0.4	0.7	0.7	0.7
c600	40	600	0.3	0.5	0.6	0.9	0.9	0.9

	d mm	a.o.p. mm	NRC	SAA
c600	40	300	0.50	0.52
c600	40	600	0.70	0.68



Binnenluchtqualiteit

Certificaat/ Label	
Eurofins Indoor Air Comfort®	IAC Gold
Franse VOC	A+



Cradle to Cradle Certified®



Dit product is Cradle to Cradle Certified® op prestatieniveau Brons (versie 4.0).



Materiaalgezondheid



Dit product heeft een C2C Certified Material Health Certificate™ op Silver-niveau ontvangen (standaardversie 4.0). Het C2C Certified Material Health Certificate™ is een verificatie van de gezondheid en veiligheid van de samenstelling van een product aan de hand van de Materiaalgezondheid-vereisten van de Cradle-to-Cradle Certified Product Standard.



CO2-footprint

	kg CO ₂ equiv/m ²	Levenscyclusfasen A1 t/m C4 vanaf EPD, conform ISO 14025 / EN 15804
Solo Baffle Wave	11,07	



Circulariteit

Minimaal gehalte gerecycled materiaal	57%
Recycleerbaarheid	Volledig recyclebaar



Brandveiligheid

Land	Brandnorm	Klasse
Europe	EN 13501-1	A2-s1,d0

De kern van glaswol van de panelen is getest en geclassificeerd als niet-brandbaar conform EN ISO 1182.



Vochtbestendigheid

Klasse C, relatieve luchtvochtigheid 95% en 30°C, volgens EN 13964:2014



Visuele uitstraling

White Frost, benadert NCS kleurmonster S 0500-N, 85% lichtreflectie. Glans < 1.



Reiniging

De panelen mogen dagelijks worden afgestoft en gestofzuigd en wekelijks met een vochtige doek worden gereinigd.



Toegankelijkheid

De panelen kunnen worden gedemonteerd.



Installatie

Montage conform installatieschema, installatiehandleiding en Drawing Aid. Voor informatie over de minimale afhanghoogte van het systeem, zie materiaalspecificatie.



Systeemgewicht

	kg/m ²	Gewichtsinformatie is indicatief en onderhevig aan variatie.
Solo Baffle	4,6	



Functionele eigenschappen

Aanvullende belasting moet aan het bouwkundig plafond worden afgehangen



CE

Ecophon plafondsysteem zijn CE gemarkeerd volgens de Europese geharmoniseerde norm EN13964:2014. Bouwmaterialen met CE markering worden ondersteund door een Declaration of Performance (DOP) die de gebruikers in staat stelt om de prestaties van beschikbare producten op de Europese markt te vergelijken.

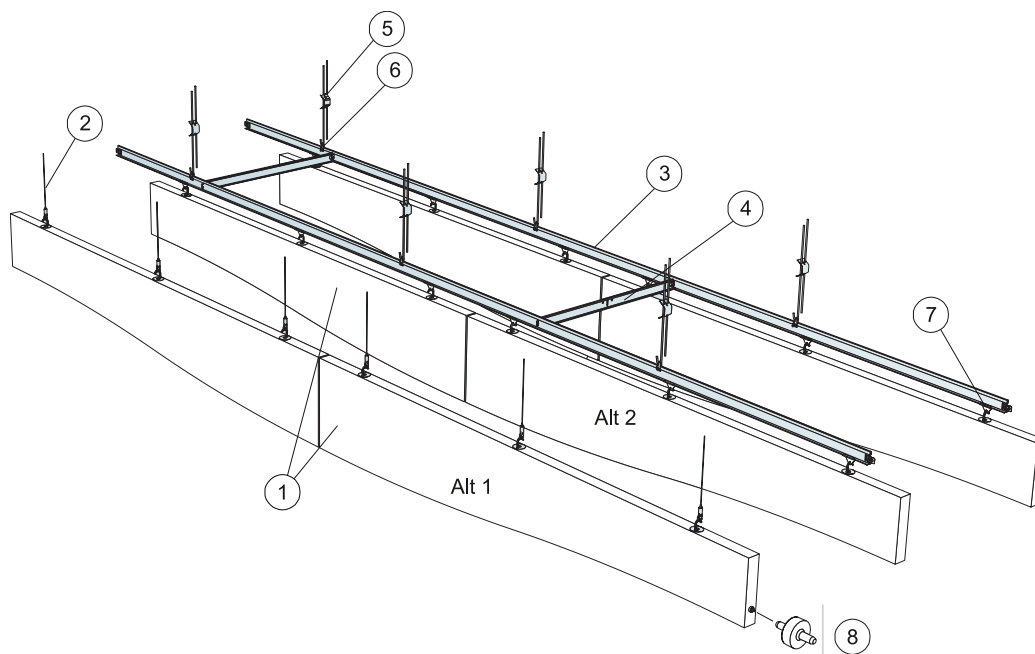

© Saint-Gobain Ecophon AB

MATERIAALSPECIFICATIE (EXCLUSIEF AFVAL)

	Afmeting, mm	
	1800x300	1800x600
1 Solo Baffle Wave/haak, bevestigd h.o.h. 600 mm	0,9/m ²	0,9/m ²
2 Connect Verstelbare kabelhanger (Alt 1)	3/paneel	3/paneel
3 Connect T24 Hoofdprofiel, bevestigd h.o.h. 600 mm (Alt 2)	1,7m/m ²	1,7m/m ²
4 Connect T24 Dwarsprofiel, L=600 mm, bevestigd h.o.h.1800 mm (Alt 2)	0,6m/m ²	0,6m/m ²
5 Connect Verstelbare hanger (Alt. 2) h.o.h. 1200 mm	1,4/m ²	1,4/m ²
6 Connect Hanger clip (Alt 2)	1,4/m ²	1,4/m ²
7 Connect Baffle clip (Alt 2)	2,8/m ²	2,8/m ²
8 Connect Positioneerpin, bevestigd h.o.h. 1800 mm	0,9/m ²	0,9/m ²

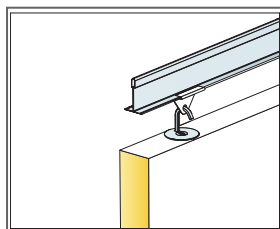

Detail van ophanging

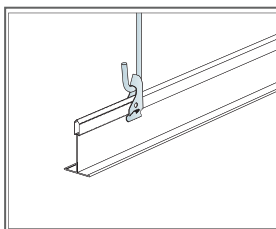

Ophanging met snelhanger en clip

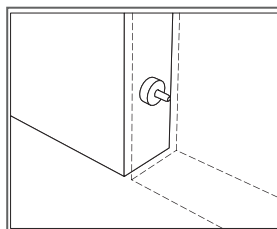

Connect Positioneerpin, voor het fixeren van de afstand en hoogniveau tussen de panelen

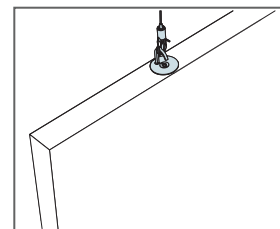

Ophanging met Connect Verstelbare kabelhanger

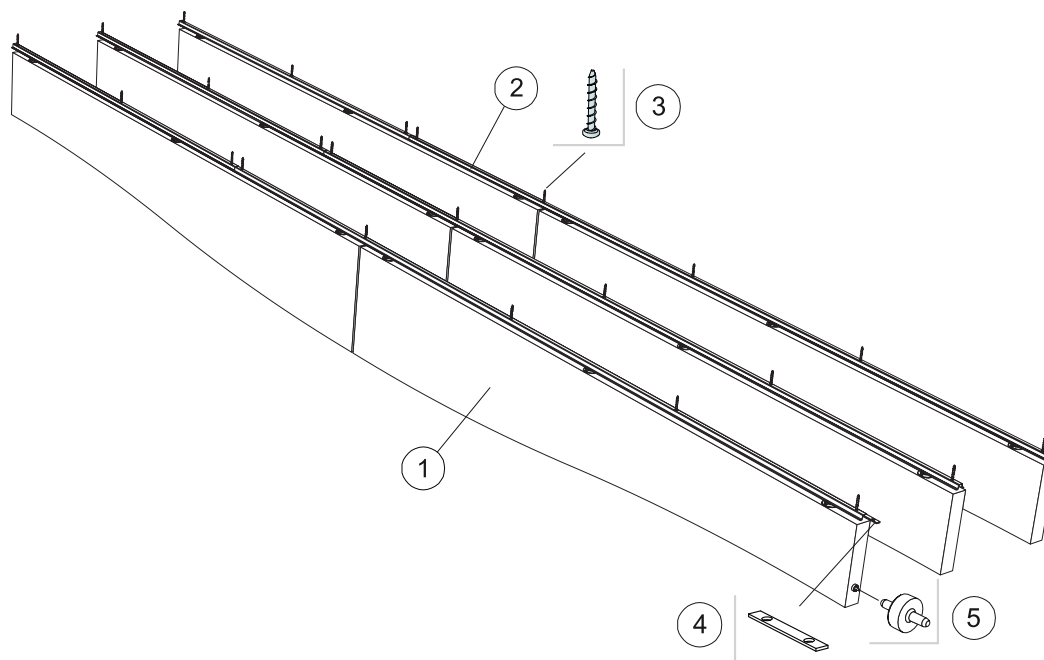

© Saint-Gobain Ecophon AB

MATERIAALSPECIFICATIE (EXCLUSIEF AFVAL)

	Afmeting, mm	
	1800x300	1800x600
1 Solo Baffle Wave/anker, bevestigd h.o.h. 300 mm	1,9/m ²	1,9/m ²
2 Connect Baffle profiel, bevestigd h.o.h. 300 mm	3,3m/m ²	3,3m/m ²
3 Connect Ankerschroef, bevestigd h.o.h. 1200 mm	2,8/m ²	2,8/m ²
4 Connect Profiel koppelstuk, bevestigd h.o.h. 2400 mm	1,4/m ²	1,4/m ²
5 Connect Positioneerpin, bevestigd h.o.h. 1800 mm	1,9/m ²	1,9/m ²

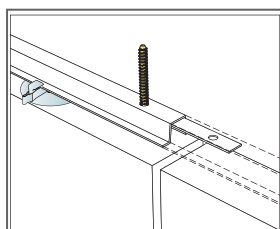

Bevestiging van Connect Profiel koppelstuk

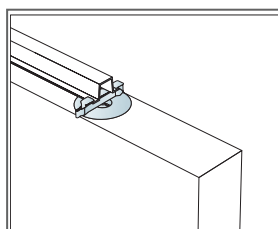

De baffles worden geborgd met clips

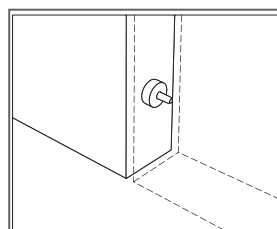

Connect Positioneerpin, voor het fixeren van de afstand en hoogteniveau tussen de panelen

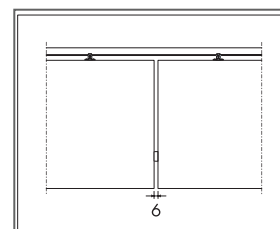

Duidelijke voeg van 6 mm tussen baffles met behulp van Connect Positioneerpin

Ecophon Solo™ Baffle ZigZag

Solo Baffle ZigZag is een verticaal afgehangen randloze baffle. Deze zigzagvormige baffle voorziet de ruimte van een speciaal ontwerp en biedt de mogelijkheid uw ontwerp in vorm en kleur uit te drukken. Baffles worden voornamelijk gebruikt als het natuurlijke licht via een dakraam naar binnen wordt gehaald.



SYSTEEMASSORTIMENT



Afmeting, mm	1800x300	1800x600
Product specifieke montage	•	•
Dikte (d)	40	40
Inst. schema	M417	M417

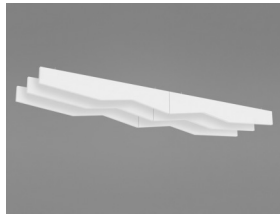

Solo Baffle ZigZag



Solo Baffle ZigZag/anker



Solo Baffle ZigZag/anker installatie

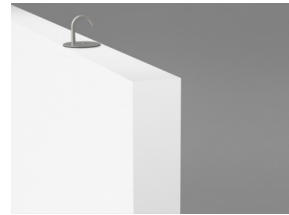

Solo Baffle ZigZag/haak

Akoestiek



Geluidsabsorptie:

Test resultaten conform EN ISO 354:2003 OPM: Getoonde resultaten zijn niet uitwisselbaar met oudere versies van deze standaard als gevolg van afwijkingen in testmethode. Classificatie conform EN ISO 11654, en de eengetals waarde voor Noise Reduction Coefficient, NRC, en Sound Absorption Average, SAA, conform ASTM C 423.

α_p , Praktische geluidsabsorptiecoëfficiënt

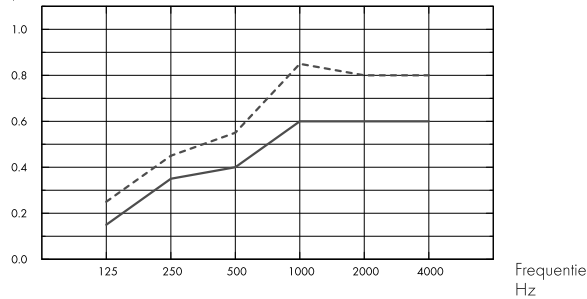

— Solo Baffle ZigZag 1800x300/200, spacing 600, direct mounting

--- Solo Baffle ZigZag 1800x600/300, spacing 600, direct mounting

o.d.s = a.o.p. = afhanghoogte onderkant plafond

A_{eq} , gelijkwaardig absorptie oppervlakte per paneel (m² sabin)

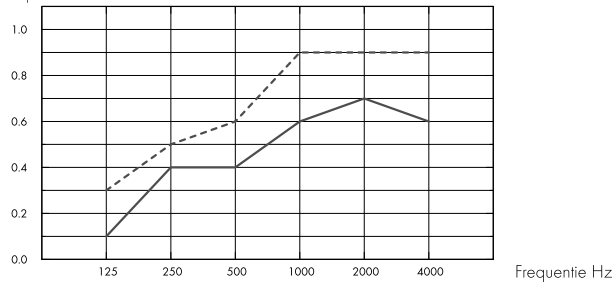

— Solo Baffle ZigZag 1800x300/200

--- Solo Baffle ZigZag 1800x600/300

o.d.s = a.o.p. = afhanghoogte onderkant plafond

	d mm	a.o.p. mm	α_p , Praktische geluidsabsorptiecoëfficiënt						α_w
			125 Hz	250 Hz	500 Hz	1000 Hz	2000 Hz	4000 Hz	
c600	40	300	0.15	0.35	0.40	0.60	0.60	0.60	0.50
c600	40	600	0.25	0.45	0.55	0.85	0.80	0.80	0.65

	d mm	a.o.p. mm	A_{eq} , gelijkwaardig absorptie oppervlakte per paneel (m ² sabin)					
			125 Hz	250 Hz	500 Hz	1000 Hz	2000 Hz	4000 Hz
c600	40	300	0.1	0.4	0.4	0.6	0.7	0.6
c600	40	600	0.3	0.5	0.6	0.9	0.9	0.9

	d mm	a.o.p. mm	NRC	SAA
c600	40	300	0.50	0.49
c600	40	600	0.65	0.65



Binnenluchtqualiteit

Certificaat/ Label	
Eurofins Indoor Air Comfort®	IAC Gold
Franse VOC	A+



Cradle to Cradle Certified®



Dit product is Cradle to Cradle Certified® op prestatieniveau Brons (versie 4.0).



Materiaalgezondheid



Dit product heeft een C2C Certified Material Health Certificate™ op Silver-niveau ontvangen (standaardversie 4.0). Het C2C Certified Material Health Certificate™ is een verificatie van de gezondheid en veiligheid van de samenstelling van een product aan de hand van de Materiaalgezondheid-vereisten van de Cradle-to-Cradle Certified Product Standard.



CO2-footprint

	kg CO ₂ equiv/m ²	Levenscyclusfasen A1 t/m C4 vanaf EPD, conform ISO 14025 / EN 15804
Solo Baffle ZigZag	11,13	



Circulariteit

Minimaal gehalte gerecycled materiaal	57%
Recycleerbaarheid	Volledig recyclebaar



Brandveiligheid

Land	Brandnorm	Klasse
Europe	EN 13501-1	A2-s1,d0

De kern van glaswol van de panelen is getest en geclassificeerd als niet-brandbaar conform EN ISO 1182.



Vochtbestendigheid

Klasse C, relatieve luchtvochtigheid 95% en 30°C, volgens EN 13964:2014



Visuele uitstraling

White Frost, benadert NCS kleurmonster S 0500-N, 85% lichtreflectie. Glans < 1.



Reiniging

De panelen mogen dagelijks worden afgestoft en gestofzuigd en wekelijks met een vochtige doek worden gereinigd.



Toegankelijkheid

De panelen kunnen worden gedemonteerd.



Installatie

Montage conform installatieschema, installatiehandleiding en Drawing Aid. Voor informatie over de minimale afhanghoogte van het systeem, zie materiaalspecificatie.



Systeemgewicht

	kg/m ²	Gewichtsinformatie is indicatief en onderhevig aan variatie.
Solo Baffle	4,6	



Functionele eigenschappen

Aanvullende belasting moet aan het bouwkundig plafond worden afgehangen



CE

Ecophon plafondsysteem zijn CE gemarkeerd volgens de Europese geharmoniseerde norm EN13964:2014. Bouwmaterialen met CE markering worden ondersteund door een Declaration of Performance (DOP) die de gebruikers in staat stelt om de prestaties van beschikbare producten op de Europese markt te vergelijken.

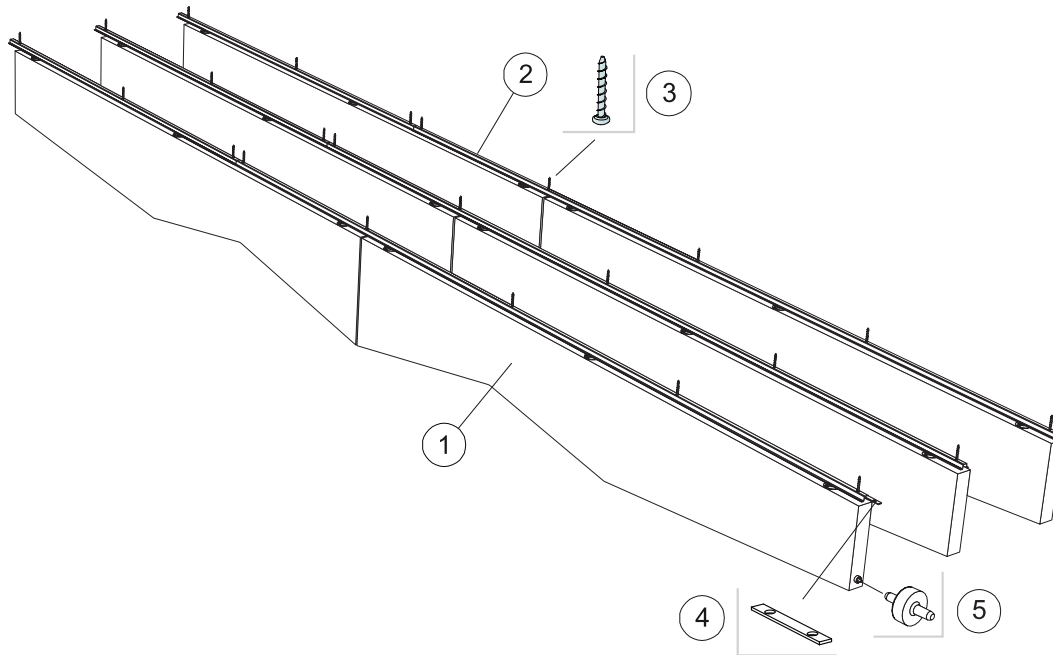

© Saint-Gobain Ecophon AB

MATERIAALSPECIFICATIE (EXCLUSIEF AFVAL)

	Afmeting, mm	
	1800x300	1800x600
1 Solo Baffle ZigZag/anker, bevestigd h.o.h. 300 mm	1,9/m ²	1,9/m ²
2 Connect Baffle profiel, bevestigd h.o.h. 300 mm	3,3m/m ²	3,3m/m ²
3 Connect Ankerschroef, bevestigd h.o.h. 1200 mm	2,8/m ²	2,8/m ²
4 Connect Profiel koppelstuk, bevestigd h.o.h. 2400 mm	1,4/m ²	1,4/m ²
5 Connect Positioneerpin, bevestigd h.o.h. 1800 mm	1,9/m ²	1,9/m ²

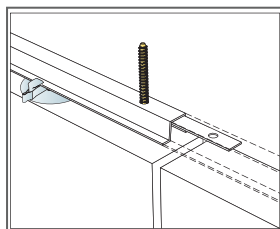

Bevestiging van Connect Profiel koppelstuk

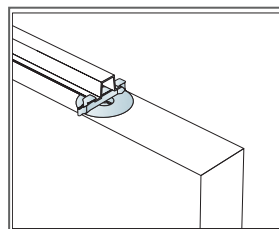

De baffles worden geborgd met clips

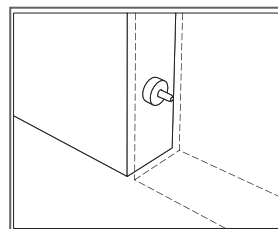

Connect Positioneerpin, voor het fixeren van de afstand en hoogniveau tussen de panelen

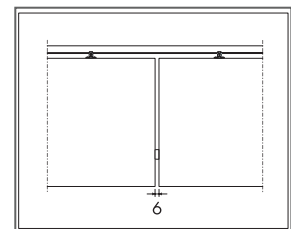

Duidelijke voeg van 6 mm tussen baffles met behulp van Connect Positioneerpin

Ecophon Solo™ Baffle Wall

Ecophon Solo™ Baffle Wall is een akoestische oplossing voor wanden. Solo Baffle Wall is geschikt in gebouwen waar u design wilt uitdrukken en de vrijheid heeft om patronen te creëren met verschillende maten en kleuren. Met Connect™ Baffle wandbevestiging bevestigt u de baffle eenvoudig aan de wand.



Clientèle, Johannesburg, South Africa

SYSTEEMASSORTIMENT

Afmeting, mm	1200x200	1200x300
Product specifieke montage	•	•
Dikte (d)	40	40
Inst. schema	M420	M420

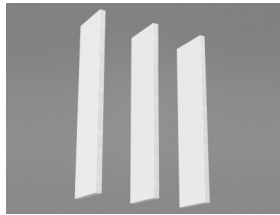

Solo Baffle Wall

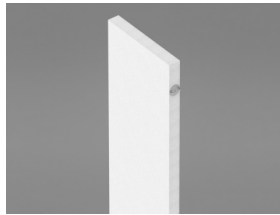

Solo Baffle/anker



Solo Baffle/anker met Connect Baffle Wandbevestiging

Akoestiek



Voor akoestische gegevens van de Baffle - zie Solo Baffle

Binnenluchtqualiteit



Certificaat/ Label

Eurofins Indoor Air Comfort®

IAC Gold

Franse VOC

A+



Cradle to Cradle Certified®



Dit product is Cradle to Cradle Certified® op prestatieniveau Brons (versie 4.0).



Materiaalgezondheid



Dit product heeft een C2C Certified Material Health Certificate™ op Silver-niveau ontvangen (standaardversie 4.0). Het C2C Certified Material Health Certificate™ is een verificatie van de gezondheid en veiligheid van de samenstelling van een product aan de hand van de Materiaalgezondheid-vereisten van de Cradle-to-Cradle Certified Product Standard.

CO2-footprint



	kg CO ₂ equiv/m ²
Solo Baffle & Solo Baffle Wall	10,11

Levenscyclusfasen A1 t/m C4 vanaf EPD, conform ISO 14025 / EN 15804



Circulariteit

Minimaal gehalte gerecycled materiaal	57%
Recycleerbaarheid	Volledig recyclebaar



Brandveiligheid

Land	Brandnorm	Klasse
Europe	EN 13501-1	A2-s1,d0

De kern van glaswol van de panelen is getest en geclassificeerd als niet-brandbaar conform EN ISO 1182.



Vochtbestendigheid

Klasse C, relatieve luchtvochtigheid 95% en 30°C, volgens EN 13964:2014



Visuele uitstraling

White Frost, benadert NCS kleurmonster S 0500-N, 85% lichtreflectie. Glans < 1.



Reiniging

De panelen mogen dagelijks worden afgestoft en gestofzuigd en wekelijks met een vochtige doek worden gereinigd.



Toegankelijkheid

De panelen kunnen worden gedemonteerd.



Systeemgewicht

	kg/m ²	Gewichtsinformatie is indicatief en onderhevig aan variatie.
Solo Baffle	4,6	



Installatie

Montage conform installatieschema, installatiehandleiding en Drawing Aid. Voor informatie over de minimale afhanghoogte van het systeem, zie materiaalspecificatie.



Functionele eigenschappen

Aanvullende belasting moet aan het bouwkundig plafond worden afgehangen



CE

Ecophon plafondsysteem zijn CE gemarkeerd volgens de Europese geharmoniseerde norm EN13964:2014. Bouwmaterialen met CE markering worden ondersteund door een Declaration of Performance (DOP) die de gebruikers in staat stellen om de prestaties van beschikbare producten op de Europese markt te vergelijken.



CO2-footprint

	kg CO ₂ equiv/m ²	Levenscyclusfasen A1 t/m C4 vanaf EPD, conform ISO 14025 / EN 15804
Solo Baffle & Solo Baffle Wall	10,11	

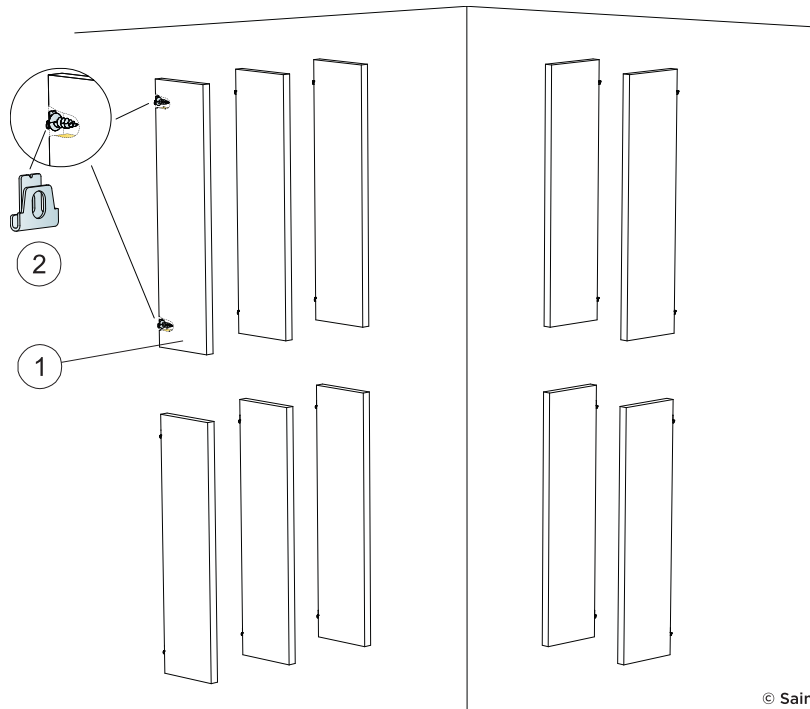

© Saint-Gobain Ecophon AB

MATERIAALSPECIFICATIE (EXCLUSIEF AFVAL)

	Afmeting, mm	
	1200x200	1200x300
1 Solo Baffle/ anker, bevestigd h.o.h. 300 mm	2,8/m ²	2,8/m ²
2 Connect Baffle Wall bevestiging	2/paneel	2/paneel
$\Delta 1$ Min. afhanghoogte onderkant plafond: $\Delta 1$ 212mm / 312mm	-	-
$\Delta 2$ Min. afhanghoogte onderkant plafond: $\Delta 2$ 20mm	-	-
$\Delta 3$ Min. afhanghoogte onderkant plafond: $\Delta 3$ 2500mm	-	-

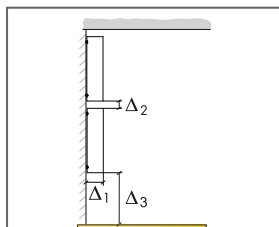

Zie materiaalspecificatie

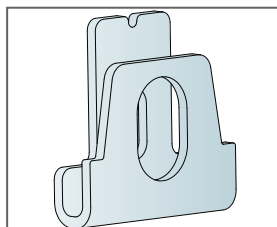

Detail van Connect Baffle Wall beugel

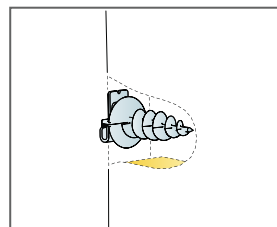

Detail van paneel

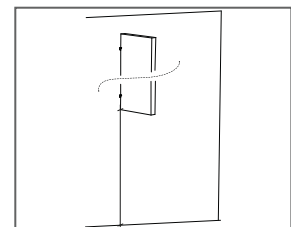

Montagehoogte min 2,5 m.

Ecophon Solo™ Matrix

Het Ecophon Solo™ Matrix systeem kan snel, eenvoudig en met een hoge mate van precisie worden geïnstalleerd en biedt ongekende ontwerpmogelijkheden. Ieder paneel beschikt over een ingebouwde luikfunctie en kan eenvoudig worden gedemonteerd. Geschikt voor grotere gebieden waarbij een hoge mate van dekking vereist maar een wand-tot-wand oplossing niet mogelijk is.



SYSTEEMASSORTIMENT

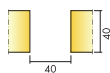

Afmeting, mm	600x1040	600x1200	600x2400	1200x1040	1200x1200	2400x1040	2400x1200
T24	•	•	•	•	•	•	•
Dikte (d)	40	40	40	40	40	40	40
Inst. schema	M502	M501, M503	M501, M503	M502	M501	M502	M501

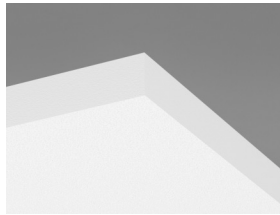

Solo Matrix paneel

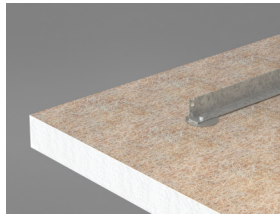

Connect Paneel dwarsbalkje op de achterzijde van het Solo Matrix paneel

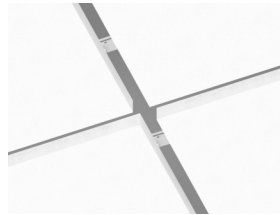

Solo Matrix systeem

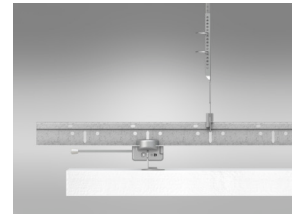

Doorsnede van Solo Matrix systeem



Akoestiek

Het eerste diagram refereert aan clusters >10 m². Het tweede diagram aan een cluster van vier panelen (1200x1040) in een rij met een afstand van 40 mm (M502). Indien de clusters in een rechthoek worden opgebouwd met een afstand tussen de clusters van <0,5 meter, dan zal de Aeq per cluster iets verminderen.

Geluidsabsorptie:

Meetresultaten conform EN ISO 354. Classificatie conform EN ISO 11654.

α_p , Praktische geluidsabsorptiecoëfficiënt

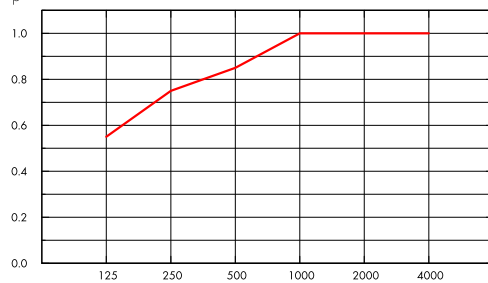

— Solo Matrix 40 mm, 300 mm o.d.s.

o.d.s = a.o.p. = afhanghoogte onderkant plafond

A_{eq} , gelijkwaardig absorptie oppervlakte per paneel (m² sabin)

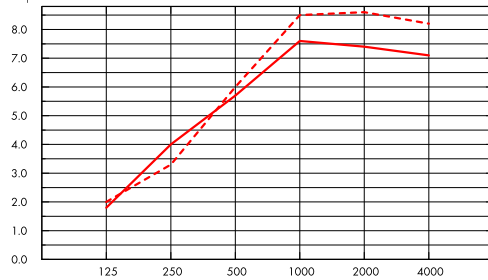

— Solo Matrix 40 mm (M502), 300 mm o.d.s.

- - - Solo Matrix 40 mm (M502), 600 mm o.d.s.

o.d.s = a.o.p. = afhanghoogte onderkant plafond

d mm	a.o.p. mm	α_p , Praktische geluidsabsorptiecoëfficiënt						α_w	Geluids absorptie klasse
		125 Hz	250 Hz	500 Hz	1000 Hz	2000 Hz	4000 Hz		
40	300	0.55	0.75	0.85	1.00	1.00	1.00	0.95	A

d mm	a.o.p. mm	A_{eq} , gelijkwaardig absorptie oppervlakte per paneel (m ² sabin)					
		125 Hz	250 Hz	500 Hz	1000 Hz	2000 Hz	4000 Hz
40	300	1.8	4.0	5.7	7.6	7.4	7.1
40	600	2.0	3.3	6.0	8.5	8.6	8.2
40	1000	2.1	3.5	6.4	9.1	9.2	9.0



Binnenluchtqualiteit

Certificaat/ Label	
Eurofins Indoor Air Comfort®	IAC Gold
Franse VOC	A+



Cradle to Cradle Certified®



Dit product is Cradle to Cradle Certified® op prestatieniveau Brons (versie 4.0).



Materiaalgezondheid



Dit product heeft een C2C Certified Material Health Certificate™ op Silver-niveau ontvangen (standaardversie 4.0). Het C2C Certified Material Health Certificate™ is een verificatie van de gezondheid en veiligheid van de samenstelling van een product aan de hand van de Materiaalgezondheid-vereisten van de Cradle-to-Cradle Certified Product Standard.



CO2-footprint

kg CO ₂ equiv/m ²		Levenscyclusfasen A1 t/m C4 vanaf EPD, conform ISO 14025 / EN 15804
Solo Matrix	7,52	



Circulariteit

Minimaal gehalte gerecycled materiaal	62%
Recycleerbaarheid	Volledig recyclebaar



Brandveiligheid

Land	Brandnorm	Klasse
Europe	EN 13501-1	A2-s1,d0

De kern van glaswol van de panelen is getest en geclassificeerd als niet-brandbaar conform EN ISO 1182.



Vochtbestendigheid

Klasse C, relatieve luchtvochtigheid 95% en 30°C, volgens EN 13964:2014



Visuele uitstraling

White Frost, benadert NCS kleurmonster S 0500-N, 85% lichtreflectie. Glans < 1.



Reiniging

De panelen mogen dagelijks worden afgestoft en gestofzuigd en wekelijks met een vochtige doek worden gereinigd.



Toegankelijkheid

Elk paneel is individueel van onderaf uitneembaar. Panelen zijn voorzien van scharnierfunctie.



Installatie

Montage conform installatieschema, installatiehandleiding en Drawing Aid. (De panelen moeten worden gemonteerd volgens de pijlen op de achterzijde van het paneel).



Systeemgewicht

	kg/m ²	Gewichtsinformatie is indicatief en onderhevig aan variatie.
Solo Matrix	3,5	
Solo Matrix + Connect Grid System	4,5	



Functionele eigenschappen

De panelen mogen minimaal belast worden met een maximale doorsnede van 100 mm. De belasting is beperkt tot een maximum van 250g tussen de Paneel dwarsbalkjes. Voor grotere belastingen zie het Installatieschema.



CE

Ecophon plafondsysteem zijn CE gemarkeerd volgens de Europese geharmoniseerde norm EN13964:2014. Bouwmaterialen met CE markering worden ondersteund door een Declaration of Performance (DOP) die de gebruikers in staat stellen om de prestaties van beschikbare producten op de Europese markt te vergelijken.

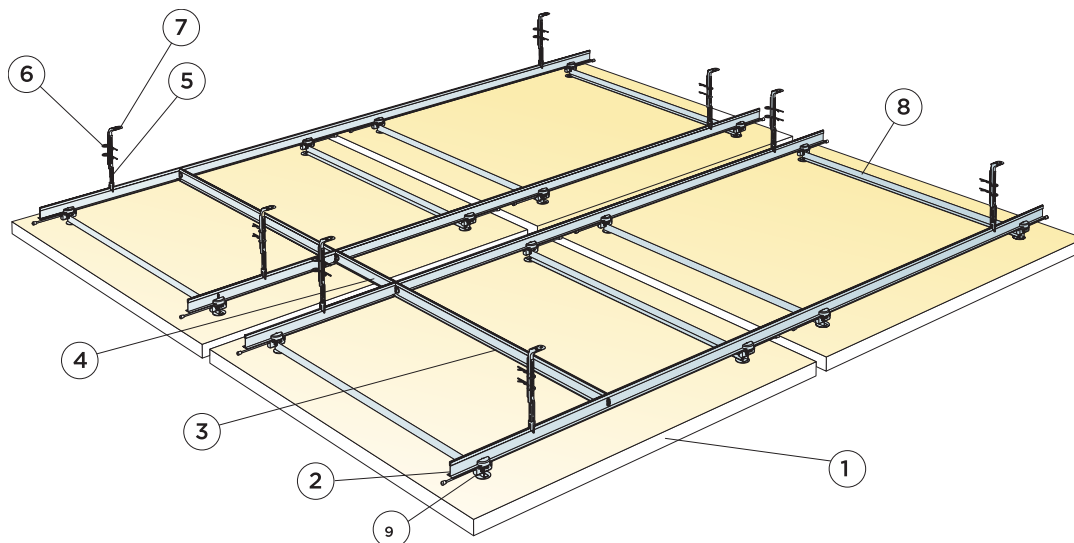

© Saint-Gobain Ecophon AB

MATERIAALSPECIFICATIE (EXCLUSIEF AFVAL)

	Afmeting, mm			
	600x1200	600x2400	1200x1200	2400x1200
1 Solo Matrix	0,72m ² / paneel	1,44m ² / paneel	1,44m ² / paneel	2,88m ² / paneel
2 Connect T24 Hoofdprofiel, bevestigd h.o.h. 900 mm en 300 mm	1,67m ² /m ²	1,67m ² /m ²	1,67m ² /m ²	1,67m ² /m ²
3 Connect T24 Dwarsprofiel, L=900 mm, bevestigd h.o.h. 1800 mm	0,42m ² /m ²	0,42m ² /m ²	0,42m ² /m ²	0,42m ² /m ²
4 Connect T24 Dwarsprofiel, L=300 mm, bevestigd h.o.h. 2400 mm	0,11m ² /m ²	0,11m ² /m ²	0,11m ² /m ²	0,11m ² /m ²
5 Connect Nonius Hanger Onderdeel, bevestigd h.o.h. 1800 mm	0,95/m ²	0,95/m ²	0,95/m ²	0,95/m ²
6 Connect Split pen (2/hanger)	1,9/m ²	1,9/m ²	1,9/m ²	1,9/m ²
7 Connect Nonius Hanger Bovendeel, bevestigd h.o.h. 1800 mm	0,95/m ²	0,95/m ²	0,95/m ²	0,95/m ²
8 Connect Paneel dwarsbalkje op de achterzijde van het Master Matrix paneel	2/paneel	4/paneel	2/paneel	3/paneel
9 Connect Paneel Connectie	4/paneel	8/paneel	4/paneel	6/paneel
Δ Min. Afhanghoogte onderkant plafond: 305 mm	-	-	-	-
Materiaalspecificatie gebaseerd op een sponing van 40 mm tussen de panelen	-	-	-	-

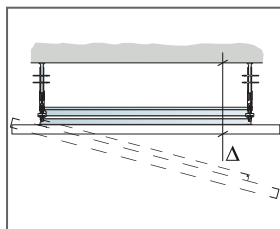

Zie Materiaalspecificatie

Modular size	Exact size
600x1200	560x1160
600x2400	560x2360
1200x1200	1160x1160
2400x1200	2360x1160

De linkerkolom toont modulaire afmetingen en de juiste exacte paneelafmetingen.

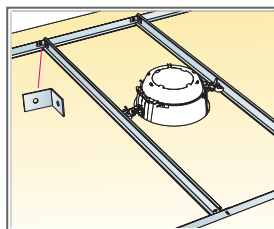

Gebruik voor zwaardere integraties Connect Dwarsprofiel en Connect Ophangbeugel.

Afmeting, mm	Maximale belasting (N)	Minimaal draagvermogen (N)
600x1200x40	5	160
600x2400x40	5	160
1200x1200x40	5	160
2400x1200x40	5	160

Belasting/draagvermogen

INSTALLATIESCHEMA (M502) VOOR ECOPHON SOLO MATRIX IN RIJEN

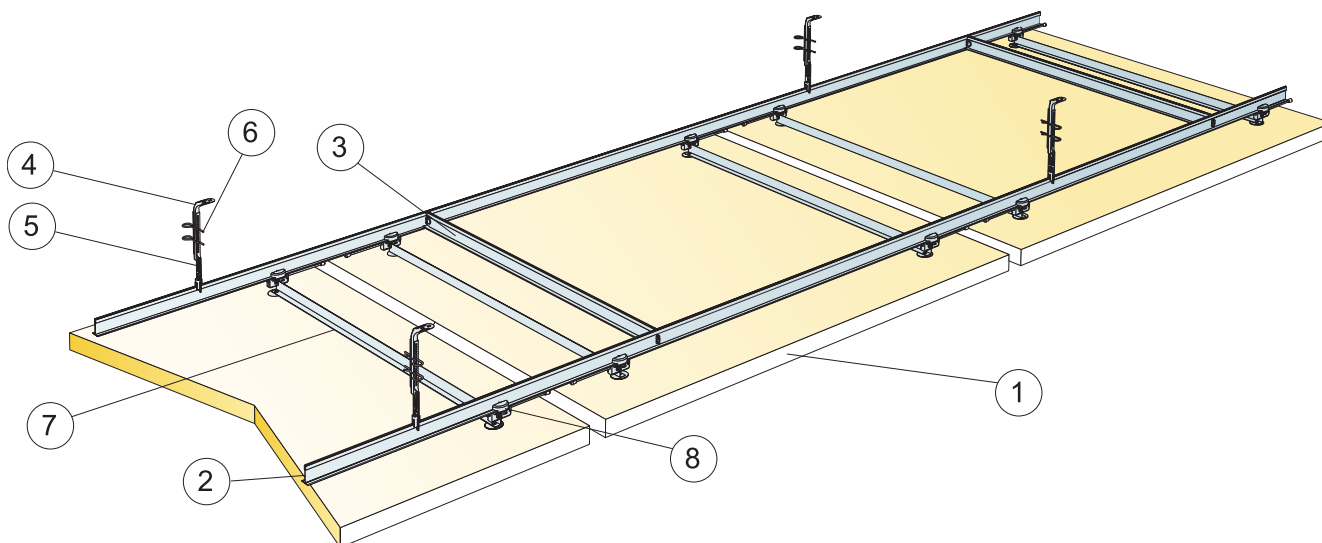

© Saint-Gobain Ecophon AB

MATERIAALSPECIFICATIE (EXCLUSIEF AFVAL)

	Afmeting, mm		
	600x1040	1200x1040	2400x1040
1 Ecophon Master Matrix in rijen	0,63m ² /paneel	1,25m ² /paneel	2,50m ² /paneel
2 Connect T24 Hoofdprofiel, bevestigd h.o.h. 900 mm	1,93m/m ²	1,93m/m ²	1,93m/m ²
3 Connect T24 Dwarsprofiel, L=900 mm, bevestigd h.o.h. 1800 mm	0,49m/m ²	0,49m/m ²	0,49m/m ²
4 Connect Nonius Hanger Bovendeel, bevestigd h.o.h. 1800 mm	1,07/m ²	1,07/m ²	1,07/m ²
5 Connect Nonius Hanger Onderdeel, bevestigd h.o.h. 1800 mm	1,07/m ²	1,07/m ²	1,07/m ²
6 Connect Split pen (2/hanger)	2,14/m ²	2,14/m ²	2,14/m ²
7 Connect Paneel dwarsbalkje op de achterzijde van het Master Matrix paneel	2/paneel	2/paneel	3/paneel
8 Connect Paneel Connectie	4/paneel	4/paneel	6/paneel
Δ Min. Afhanghoogte onderkant plafond: 305 mm	-	-	-
Materiaalspecificatie gebaseerd op een spanning van 40 mm tussen de panelen in installatierichting.	-	-	-

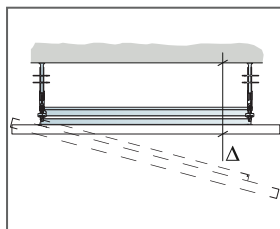

Zie Materiaalspecificatie

Modular size	Exact size
600x1040	560x1000
1200x1040	1160x1000
2400x1040	2360x1000

De linker kolom toont modulaire afmetingen en de juiste exacte paneelafmetingen.

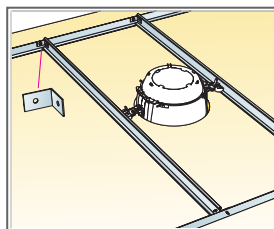

Gebruik voor zwaardere integraties Connect Dwarsprofiel en Connect Ophangbeugel.

Afmeting, mm	Maximale belasting (N)	Minimaal draagvermogen (N)
600x1040x40	5	160
1200x1040x40	5	160
2400x1040x40	5	160

Belasting/draagvermogen

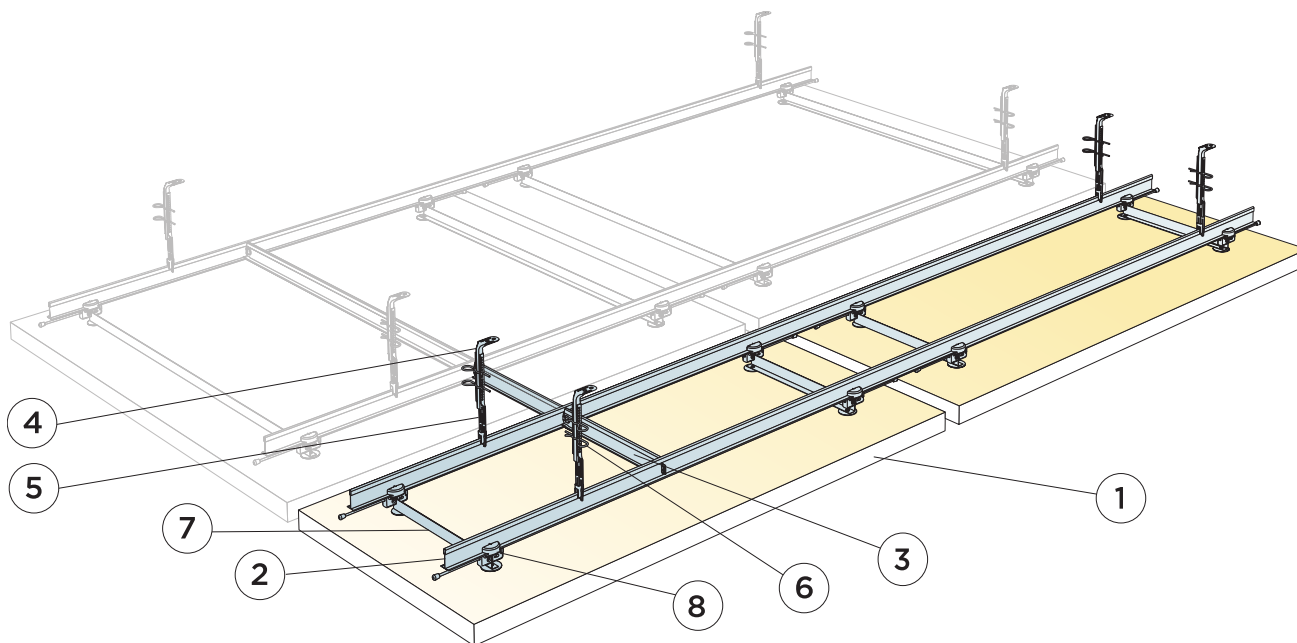

© Saint-Gobain Ecophon AB

MATERIAALSPECIFICATIE (EXCLUSIEF AFVAL)

	Afmeting, mm	
	600x1200	600x2400
1 Solo Matrix	0,72m ² /paneel	1,44m ² /paneel
2 Connect T24 Hoofdprofiel, bevestigd h.o.h. 900 mm en 300 mm	1,67m ² /m ²	1,67m ² /m ²
3 Connect T24 Dwarsprofiel, L=300 mm, bevestigd h.o.h. 2400 mm	0,11m ² /m ²	0,11m ² /m ²
4 Connect Nonius Hanger Bovendeel, bevestigd h.o.h. 1800 mm	0,95/m ²	0,95/m ²
5 Connect Nonius Hanger Onderdeel, bevestigd h.o.h. 1800 mm	0,95/m ²	0,95/m ²
6 Connect Split pen (2/hanger)	1,9/m ²	1,9/m ²
7 Connect Paneel dwarsbalkje op de achterzijde van het Master Matrix paneel	2/paneel	4/paneel
8 Connect Paneel Connectie	4/paneel	8/paneel
Δ Min. Afhanghoogte onderkant plafond: 305 mm	-	-
Materiaalspecificatie gebaseerd op een sponning van 40 mm tussen de panelen	-	-

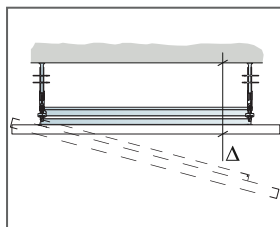

Zie Materiaalspecificatie

Modular size	Exact size
600x1200	560x1160
600x2400	560x2360
1200x1200	1160x1160
2400x1200	2360x1160

De linkerkolom toont modulaire afmetingen en de juiste exacte paneelafmetingen.

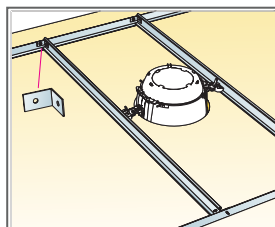

Gebruik voor zwaardere integraties Connect Dwarsprofiel en Connect Ophangbeugel.

Afmeting, mm	Maximale belasting [N]	Minimaal draagvermogen [N]
600x1200x40	5	160
600x2400x40	5	160

Belasting/draagvermogen

Ecophon Solo™ Rectangle Line



Ecophon Head Office, Hylinge, Sweden

SYSTEMASSORTIMENT



Afmeting, mm	2400x1200
Product specifieke montage	•
Dikte (d)	40
Inst. schema	M521

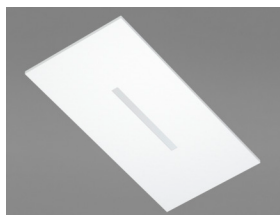

Solo Rectangle Line



Ophanging met Connect Verstellbare kabelhanger en Connect Absorber anker

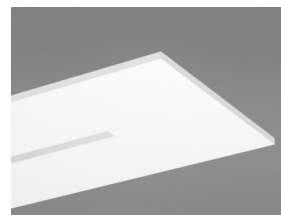

Solo paneel met Line armatuur

Akoestiek



Voor akoestische gegevens over het paneel - zie Solo Rectangle



Specificaties verlichting

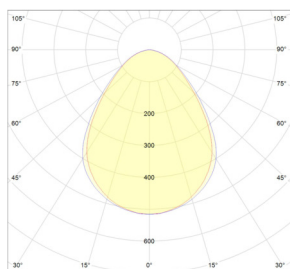

Systeemrendement: 29,4W
 Lichtbron: LED 26,7 W
 Lichtstroom: 2337 lm
 Lichtopbrengst: 87,5 lm/W
 Kleurtemperatuur: 4000K
 Kleurweergave: ≥ 80 Ra
 Kleurtolerantie: ≤ 3 MacAdam SDCM
 Lichtopbrengst ratio (LOR): 100%
 Lichtverdeling up/down: 0/100
 Verwachte levensduur: L90 > 50 000 h
 Verwachte levensduur: L70 > 100 000 h



Connection

The standaard aan/uit elektrische HF V.S.A. wordt geleverd met 2,5 meter kabel (3x0,75 mm²) en een gearde plug. De SwitchDIM/DALI wordt geleverd zonder kabel.



Elektrische data



Elektrische goedkeuring

IP20, Klasse 1.



Circulariteit

Minimaal gehalte gerecycled materiaal

57%

Recycleerbaarheid

Volledig recyclebaar



SoundCircularity



Circulariteit

Minimaal gehalte gerecycled materiaal

57%

Recycleerbaarheid

Volledig recyclebaar



SoundCircularity



Brandveiligheid

Land	Brandnorm	Klasse
Europe	EN 13501-1	A2-s1,d0

De kern van glaswol van de panelen is getest en geclassificeerd als niet-brandbaar conform EN ISO 1182.



Vochtbestendigheid

Klasse A, relatieve luchtvochtigheid 70% en 25°C, volgens EN 13964:2014



Visuele uitstraling

White Frost, benadert NCS kleurmonster S 0500-N, 85% lichtreflectie. Glans < 1.



Reiniging

De panelen mogen dagelijks worden afgestoft en gestofzuigd en wekelijks met een vochtige doek worden gereinigd.



Toegankelijkheid

De panelen kunnen worden gedemonteerd.



Installatie

Montage conform installatieschema, installatiehandleiding en Drawing Aid. Voor informatie over de minimale afhanghoogte van het systeem, zie materiaalspecificatie.



CE

Ecophon plafondsysteem zijn CE gemarkeerd volgens de Europese geharmoniseerde norm EN13964:2014. Bouwmaterialen met CE markering worden ondersteund door een Declaration of Performance (DOP) die de gebruikers in staat stellen om de prestaties van beschikbare producten op de Europese markt te vergelijken.

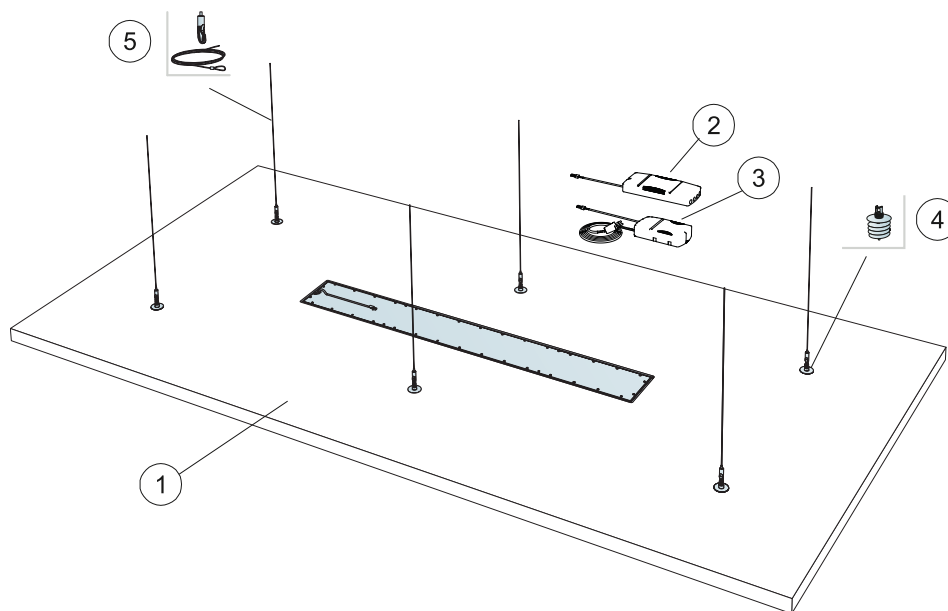

© Saint-Gobain Ecophon AB

MATERIAALSPECIFICATIE (EXCLUSIEF AFVAL)

	Afmeting, mm
	2400x1200
1 Solo Rectangle Line	2,88/m ²
2	-
3	-
4 Connect Absorber anker	6/paneel
5 Connect Verstelbare kabelhanger (Alt 1)	6/paneel
Δ Min. totaalhoogte tot onderkant plafond: 140 mm	-
	-
Indien de DALI functie wordt gekozen bij de SwitchDIM/DALI V.S.A. dan alleen aan te sluiten aan DALI compatible controller.	-

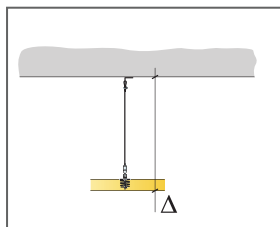

Zie Materiaalspecificatie

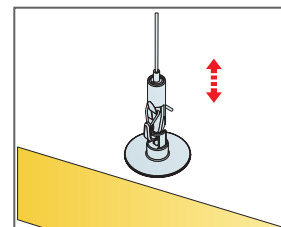

Eenvoudig verstelbare ophanging met Connect Verstelbare kabelhanger



Ecophon Solo™ Circle Akutex HS

Ecophon Solo™ Circle Akutex HS is een waterbestendige vrijhangende unit die ongekende ontwerpmogelijkheden biedt. Solo Circle Akutex HS is voornamelijk geschikt voor zwembaden met een hoge vochtigheid en incidenteel direct watercontact.



SYSTEEMASSORTIMENT



Afmeting, mm	Ø800	Ø1200
Product specifieke montage	•	•
Dikte (d)	40	40
Inst. schema	M437C4	M442C4



Solo Circle Akutex HS



Solo Circle Akutex HS paneel



Afhanging met Connect Snelhanger C4 en Connect Absorber anker



Akoestiek

De waarden in de grafiek verwijzen naar een enkel paneel. Indien de panelen in een cluster worden geplaatst met een onderlinge afstand van minder dan 0.5 m. zal de Aeq per paneel iets afnemen.

Geluidsabsorptie:

Testresultaten conform EN ISO 354.

A_{eq} gelijkwaardig absorptie oppervlakte per paneel (m² sabin)

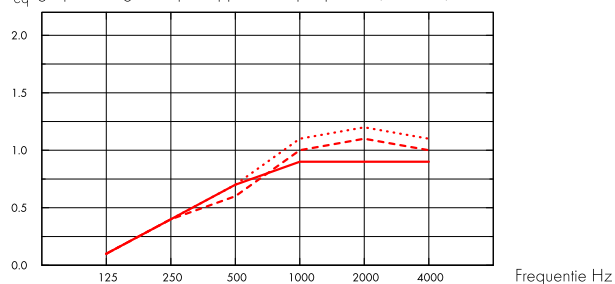

- Solo Circle/Akutex HS Ø800, 200 mm o.d.s.
 - - - Solo Circle/Akutex HS Ø800, 400 mm o.d.s.
 - ... Solo Circle/Akutex HS Ø800, 1000 mm o.d.s.
- o.d.s = a.o.p. = afhanghoogte onderkant plafond

A_{eq} gelijkwaardig absorptie oppervlakte per paneel (m² sabin)

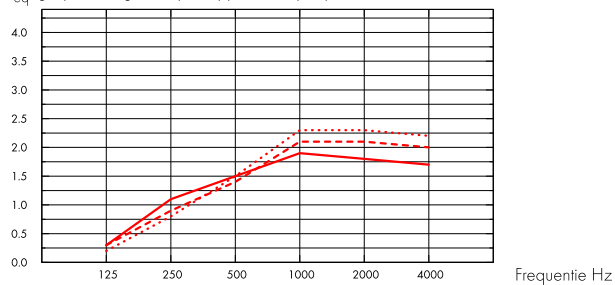

- Solo Circle/Akutex HS Ø1200, 200 mm o.d.s.
 - - - Solo Circle/Akutex HS Ø1200, 400 mm o.d.s.
 - ... Solo Circle/Akutex HS Ø1200, 1000 mm o.d.s.
- o.d.s = a.o.p. = afhanghoogte onderkant plafond

	d mm	a.o.p. mm	A _{eq} gelijkwaardig absorptie oppervlakte per paneel (m ² sabin)					
			125 Hz	250 Hz	500 Hz	1000 Hz	2000 Hz	4000 Hz
Ø800	40	200	0.1	0.4	0.7	0.9	0.9	0.9
Ø800	40	400	0.1	0.4	0.6	1.0	1.1	1.0
Ø800	40	1000	0.1	0.4	0.7	1.1	1.2	1.1

	d mm	a.o.p. mm	A _{eq} gelijkwaardig absorptie oppervlakte per paneel (m ² sabin)					
			125 Hz	250 Hz	500 Hz	1000 Hz	2000 Hz	4000 Hz
Ø1200	40	200	0.3	1.1	1.5	1.9	1.8	1.7
Ø1200	40	400	0.3	0.9	1.4	2.1	2.1	2.0
Ø1200	40	1000	0.2	0.8	1.5	2.3	2.3	2.2



Binnenluchtqualiteit

Certificaat/ Label	
Eurofins Indoor Air Comfort®	IAC Gold
Franse VOC	A+



Cradle to Cradle Certified®



Dit product is Cradle to Cradle Certified® op prestatieniveau Brons (versie 4.0).



Materiaalgezondheid



Dit product heeft een C2C Certified Material Health Certificate™ op Silver-niveau ontvangen (standaardversie 4.0). Het C2C Certified Material Health Certificate™ is een verificatie van de gezondheid en veiligheid van de samenstelling van een product aan de hand van de Materiaalgezondheid-vereisten van de Cradle-to-Cradle Certified Product Standard.



CO2-footprint

	kg CO ₂ equiv/m ²	Levenscyclusfasen A1 t/m C4 vanaf EPD, conform ISO 14025 / EN 15804
Solo Circle/Akutex HS	10,87	



Circulariteit

Minimaal gehalte gerecycled materiaal	54%
Recycleerbaarheid	Volledig recyclebaar



Brandveiligheid

Land	Brandnorm	Klasse
Europe	EN 13501-1	A2-s1,d0

De kern van glaswol van de panelen is getest en geclassificeerd als niet-brandbaar conform EN ISO 1182.



Vochtbestendigheid

Getest voor Klasse C, relatieve luchtvochtigheid 95% en 30°C, volgens EN 13964:2014



Visuele uitstraling

Wit 500, benadert NCS kleurmonster S 0500-N, 84% licht reflectie.



Reiniging

De panelen mogen dagelijks worden afgestoft en gestofzuigd en wekelijks met een vochtige doek worden gereinigd.



Toegankelijkheid

De panelen kunnen worden gedemonteerd.



Installatie

Montage conform installatieschema, installatiehandleiding en Drawing Aid. Voor informatie over de minimale afhanghoogte van het systeem, zie materiaalspecificatie.



Systeemgewicht

	kg/m ²	Gewichtsinformatie is indicatief en onderhevig aan variatie.
Solo Circle/Akutex HS	4,9	



Functionele eigenschappen

Er is geen aanvullende belasting toegestaan.



CE

Ecophon plafondsysteem zijn CE gemarkeerd volgens de Europese geharmoniseerde norm EN13964:2014. Bouwmaterialen met CE markering worden ondersteund door een Declaration of Performance (DOP) die de gebruikers in staat stelt om de prestaties van beschikbare producten op de Europese markt te vergelijken.

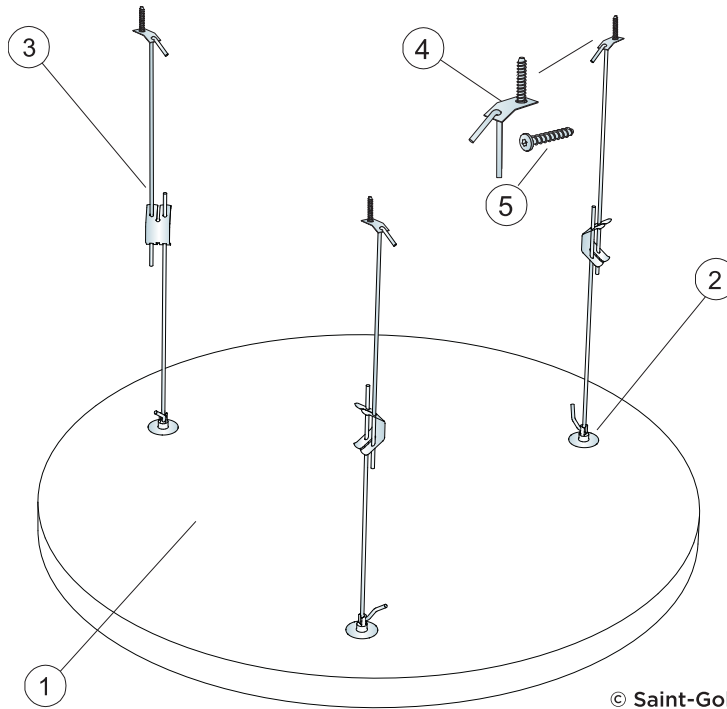

© Saint-Gobain Ecophon AB

MATERIAALSPECIFICATIE (EXCLUSIEF AFVAL)

		Afmeting, mm
		Ø800
1	Solo Circle Akutex HS	0,5m ² /paneel
2	Connect Absorber anker	3/paneel
3	Connect Snelhanger C4	3/paneel
4	Connect Bevestigingsplaatje C4	3/paneel
5	Connect Ankerschroef C4	3/paneel
Δ Min. afhanghoogte onderkant plafond: Δ 410 mm		-

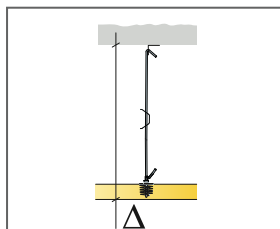

Zie materiaalspecificatie

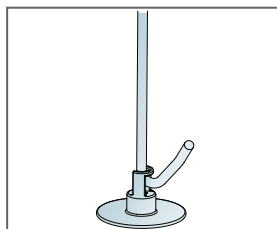

Connect Snelhanger C4 bevestigd in Connect Absorber Anker

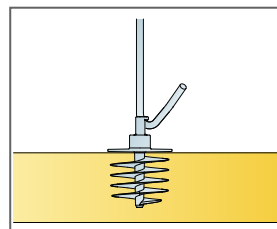

Connect Absorber Anker bevestigd in paneel

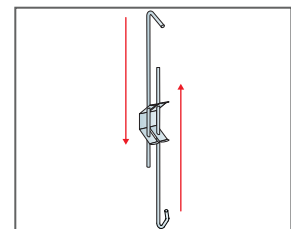

Verstelbare afhangning met Connect Snelhanger C4

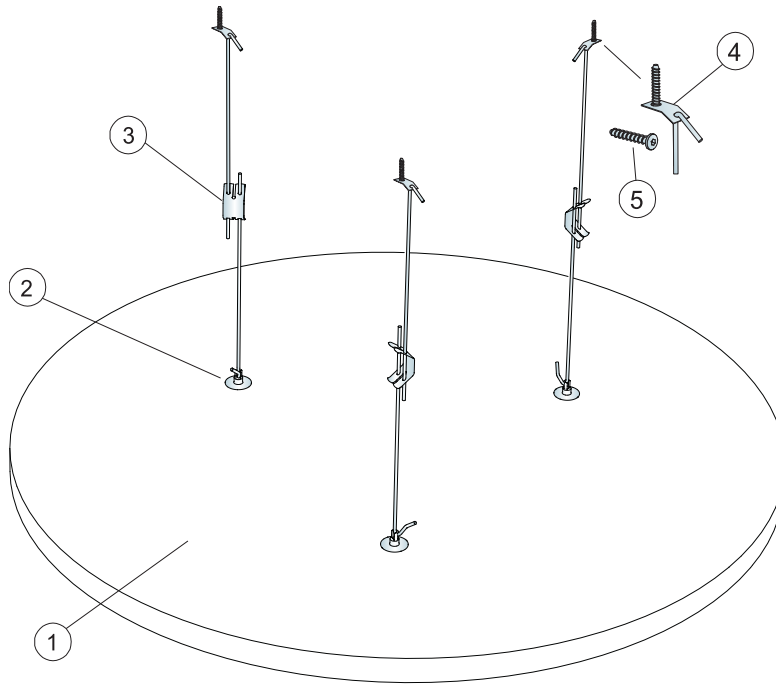

© Saint-Gobain Ecophon AB

MATERIAALSPECIFICATIE (EXCLUSIEF AFVAL)

		Afmeting, mm
		Ø1200
1	Solo Circle Akutex HS	1,13m ² /paneel
2	Connect Absorber anker	3/paneel
3	Connect Snelhanger C4	3/paneel
4	Connect Bevestigingsplaatje C4	3/paneel
5	Connect Ankerschroef C4	3/paneel
Δ Min. afhanghoogte onderkant plafond: Δ 410 mm		-

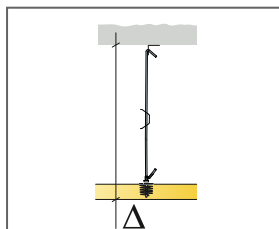

Zie materiaalspecificatie

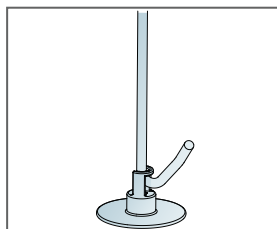

Connect Snelhanger C4 bevestigd in Connect Absorber Anker

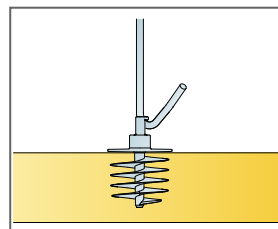

Connect Absorber Anker bevestigd in paneel

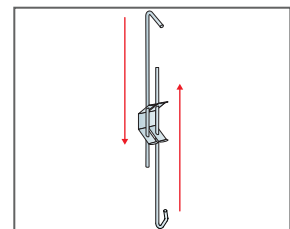

Verstelbare afhanging met Connect Snelhanger C4



Ecophon Solo™ Square Akutex HS

Solo Square Akutex HS is een waterbestendige vrijhangende unit die ongekeerde ontwerpmogelijkheden biedt. Solo Square Akutex HS is voornamelijk geschikt voor zwembaden met een hoge vochtigheid en incidenteel direct watercontact.



SYSTEMASSORTIMENT

<input type="checkbox"/>	Afmeting, mm	1200x1200
	Product specifieke montage	•
	Dikte (d)	40
	Inst. schema	M438C4

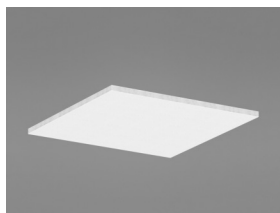

Solo Square Akutex HS

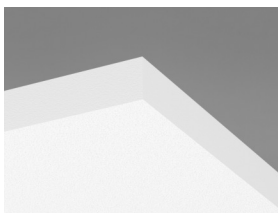

Solo Circle Akutex HS paneel



Afhanging met Connect Snelhanger C4 en Connect Absorber anker



Akoestiek

De waarden in de grafiek verwijzen naar een enkel paneel. Indien de panelen in een cluster worden geplaatst met een onderlinge afstand van minder dan 0.5 m. zal de Aeq per paneel iets afnemen.

Geluidsabsorptie:

Testresultaten conform EN ISO 354.

A_{eq}, gelijkwaardig absorptie oppervlakte per paneel (m² sabin)

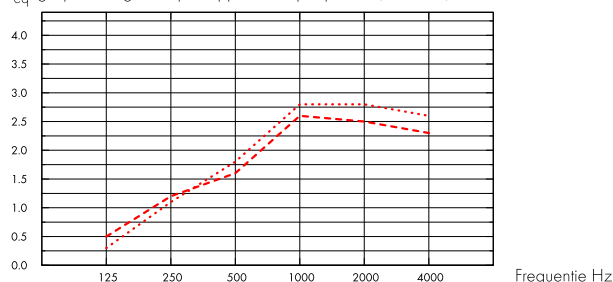

- Solo Square 1200x1200/Akutex HS, 400 mm o.d.s.
- ... Solo Square 1200x1200/Akutex HS, 1000 mm o.d.s.
- o.d.s = a.o.p. = afhanghoogte onderkant plafond

d mm	a.o.p. mm	A _{eq} , gelijkwaardig absorptie oppervlakte per paneel (m ² sabin)					
		125 Hz	250 Hz	500 Hz	1000 Hz	2000 Hz	4000 Hz
40	400	0.5	1.2	1.6	2.6	2.5	2.3
40	1000	0.3	1.1	1.8	2.8	2.8	2.6



Binnenluchtqualiteit

Certificaat/ Label

Eurofins Indoor Air Comfort®

IAC Gold

Franse VOC

A+



Cradle to Cradle Certified®



Dit product is Cradle to Cradle Certified® op prestatieniveau Brons (versie 4.0).



Materiaalgezondheid



Dit product heeft een C2C Certified Material Health Certificate™ op Silver-niveau ontvangen (standaardversie 4.0). Het C2C Certified Material Health Certificate™ is een verificatie van de gezondheid en veiligheid van de samenstelling van een product aan de hand van de Materiaalgezondheid-vereisten van de Cradle-to-Cradle Certified Product Standard.



CO2-footprint

	kg CO ₂ equiv/m ²	Levenscyclusfasen A1 t/m C4 vanaf EPD, conform ISO 14025 / EN 15804
Solo Square	9,37	



Circulariteit

Minimaal gehalte gerecycled materiaal	54%
Recycleerbaarheid	Volledig recyclebaar



Brandveiligheid

Land	Brandnorm	Klasse
Europe	EN 13501-1	A2-s1,d0

De kern van glaswol van de panelen is getest en geassocieerd als niet-brandbaar conform EN ISO 1182.



Vochtbestendigheid

Getest voor Klasse C, relatieve luchtvochtigheid 95% en 30°C, volgens EN 13964:2014



Visuele uitstraling

Wit 500, benadert NCS kleurmonster S 0500-N, 84% licht reflectie.



Reiniging

De panelen mogen dagelijks worden afgestoft en gestofzuigd en wekelijks met een vochtige doek worden gereinigd.



Toegankelijkheid

De panelen kunnen worden gedemonteerd.



Installatie

Montage conform installatieschema, installatiehandleiding en Drawing Aid. Voor informatie over de minimale afhanghoogte van het systeem, zie materiaalspecificatie.



Systeemgewicht

	kg/m ²
Solo Square/Akutex HS	4,9

Gewichtsinformatie is indicatief en onderhevig aan variatie.



Functionele eigenschappen

Er is geen aanvullende belasting toegestaan.



CE

Ecophon plafondsysteem zijn CE gemarkeerd volgens de Europese geharmoniseerde norm EN13964:2014. Bouwmaterialen met CE markering worden ondersteund door een Declaration of Performance (DOP) die de gebruikers in staat stellen om de prestaties van beschikbare producten op de Europese markt te vergelijken.

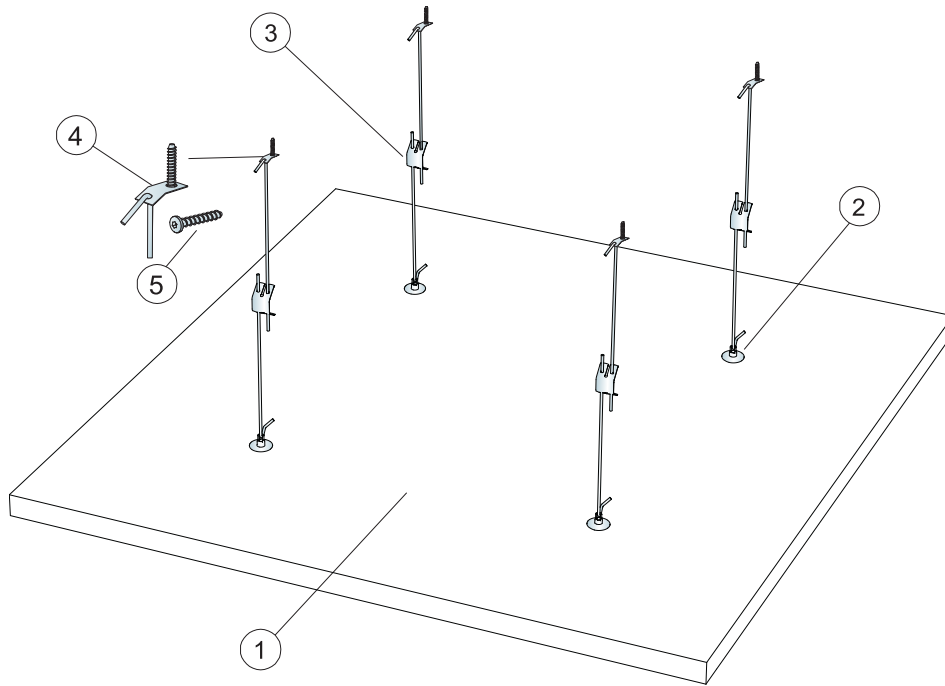

© Saint-Gobain Ecophon AB

MATERIAALSPECIFICATIE (EXCLUSIEF AFVAL)

		Afmeting, mm
		1200x1200
1	Solo Square Akutex HS	1,44m ² /paneel
2	Connect Absorber anker	4/paneel
3	Connect Snelhanger C4	4/paneel
4	Connect Bevestigingsplaatje C4	4/paneel
5	Connect Ankerschroef C4	4/paneel
Δ Min. afhanghoogte onderkant plafond: Δ 410 mm		-

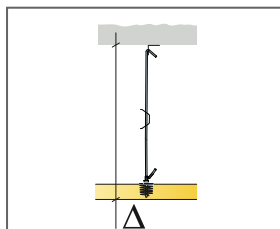

Zie materiaalspecificatie

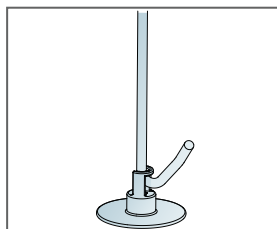

Connect Snelhanger C4 bevestigd in Connect Absorber Anker

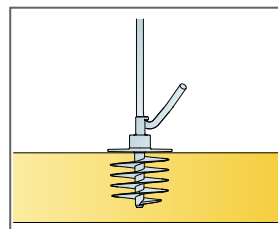

Connect Absorber Anker bevestigd in paneel

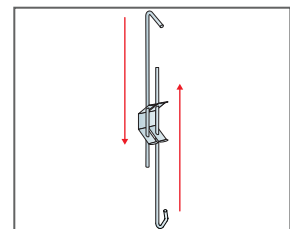

Verstelbare afhanging met Connect Snelhanger C4

Ecophon Solo™ Rectangle Akutex HS

Solo Rectangle Akutex HS is een waterbestendige vrijhangende unit die ongekeerde ontwerpmogelijkheden biedt. Solo Rectangle Akutex HS is voornamelijk geschikt voor zwembaden met een hoge vochtigheid en incidenteel direct watercontact.



SYSTEEMASSORTIMENT

	Afmeting, mm	1800x1200	2400x1200
	Product specifieke montage	•	•
	Dikte (d)	40	40
	Inst. schema	M436C4	M441C4

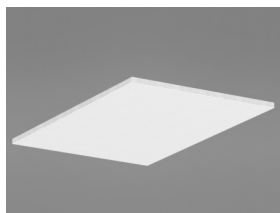

Solo Rectangle Akutex HS

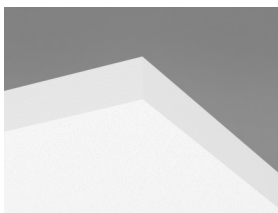

Solo Circle Akutex HS paneel



Afhanging met Connect Snelhanger C4 en Connect Absorber anker



Akoestiek

De waarden in de grafiek verwijzen naar een enkel paneel. Indien de panelen in een cluster worden geplaatst met een onderlinge afstand van minder dan 0.5 m. zal de A_{eq} per paneel iets afnemen.

Geluidsabsorptie:

Testresultaten conform EN ISO 354.

A_{eq} gelijkwaardig absorptie oppervlakte per paneel (m^2 sabin)

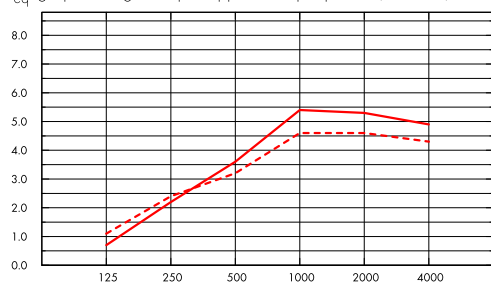

- Solo Rectangle 2400x1200/Akutex HS, 400 mm o.d.s.
 - Solo Rectangle 2400x1200/Akutex HS, 1000 mm o.d.s.
- o.d.s = a.o.p. = afhanghoogte onderkant plafond

A_{eq} gelijkwaardig absorptie oppervlakte per paneel (m^2 sabin)

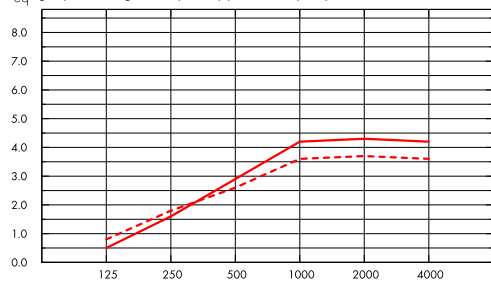

- Solo Rectangle 1800x1200/Akutex HS, 400 mm o.d.s.
 - Solo Rectangle 1800x1200/Akutex HS, 1000 mm o.d.s.
- o.d.s = a.o.p. = afhanghoogte onderkant plafond

	d mm	a.o.p. mm	A_{eq} gelijkwaardig absorptie oppervlakte per paneel (m^2 sabin)					
			125 Hz	250 Hz	500 Hz	1000 Hz	2000 Hz	4000 Hz
2400x1200	40	400	1.1	2.4	3.2	4.6	4.6	4.3
2400x1200	40	1000	0.7	2.2	3.6	5.4	5.3	4.9
1800x1200	40	400	0.8	1.8	2.6	3.6	3.7	3.6
1800x1200	40	1000	0.5	1.6	2.9	4.2	4.3	4.2



Binnenluchtqualiteit

Certificaat/ Label

Eurofins Indoor Air Comfort®

Franse VOC

IAC Gold

A+



Cradle to Cradle Certified®



Dit product is Cradle to Cradle Certified® op prestatieniveau Brons (versie 4.0).



Materiaalgezondheid



Dit product heeft een C2C Certified Material Health Certificate™ op Silver-niveau ontvangen (standaardversie 4.0). Het C2C Certified Material Health Certificate™ is een verificatie van de gezondheid en veiligheid van de samenstelling van een product aan de hand van de Materiaalgezondheid-vereisten van de Cradle-to-Cradle Certified Product Standard.



CO2-footprint

kg CO ₂ equiv/m ²		Levenscyclusfasen A1 t/m C4 vanaf EPD, conform ISO 14025 / EN 15804
Solo Rectangle	9,64	



Circulariteit

Minimaal gehalte gerecycled materiaal	54%
Recycleerbaarheid	Volledig recyclebaar



Brandveiligheid

Land	Brandnorm	Klasse
Europe	EN 13501-1	A2-s1,d0

De kern van glaswol van de panelen is getest en geclassificeerd als niet-brandbaar conform EN ISO 1182.



Vochtbestendigheid

Getest voor Klasse C, relatieve luchtvochtigheid 95% en 30°C, volgens EN 13964:2014



Visuele uitstraling

Wit 500, benadert NCS kleurmonster S 0500-N, 84% licht reflectie.



Reiniging

De panelen mogen dagelijks worden afgestoft en gestofzuigd en wekelijks met een vochtige doek worden gereinigd.



Toegankelijkheid

De panelen kunnen worden gedemonteerd.



Installatie

Montage conform installatieschema, installatiehandleiding en Drawing Aid. Voor informatie over de minimale afhanghoogte van het systeem, zie materiaalspecificatie.



Systeemgewicht

kg/m ²		Gewichtsinformatie is indicatief en onderhevig aan variatie.
Solo Rectangle Akutex HS	4,9	



Functionele eigenschappen

Er is geen aanvullende belasting toegestaan.



CE

Ecophon plafondsysteem zijn CE gemarkeerd volgens de Europese geharmoniseerde norm EN13964:2014. Bouwmaterialen met CE markering worden ondersteund door een Declaration of Performance (DOP) die de gebruikers in staat stellen om de prestaties van beschikbare producten op de Europese markt te vergelijken.

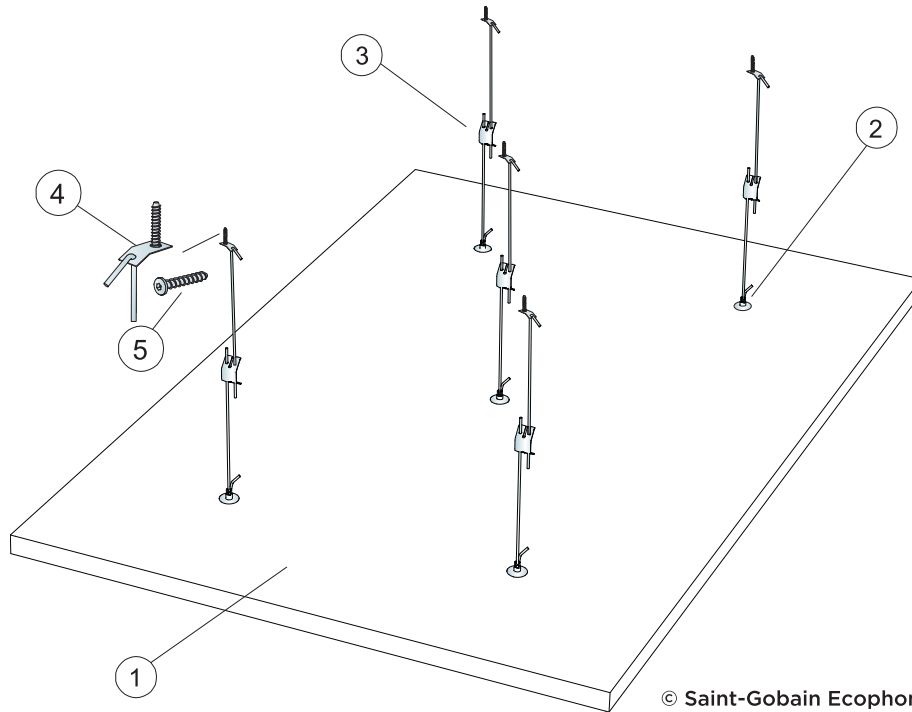

© Saint-Gobain Ecophon AB

MATERIAALSPECIFICATIE (EXCLUSIEF AFVAL)

		Afmeting, mm
		1800x1200
1	Solo Rectangle Akutex HS	2,16m ² /paneel
2	Connect Absorber anker	5/paneel
3	Connect Snelhanger C4	5/paneel
4	Connect Bevestigingsplaatje C4	5/paneel
5	Connect Ankerschroef C4	5/paneel
Δ Min. afhanghoogte onderkant plafond: Δ 410 mm		-

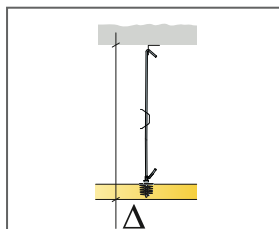

Zie materiaalspecificatie

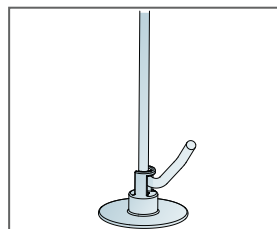

Connect Snelhanger C4 bevestigd in Connect Absorber Anker

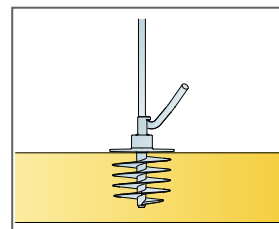

Connect Absorber Anker bevestigd in paneel

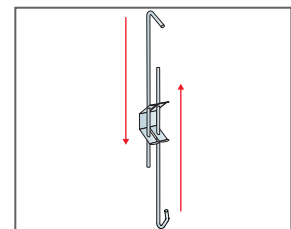

Verstelbare afhangning met Connect Snelhanger C4

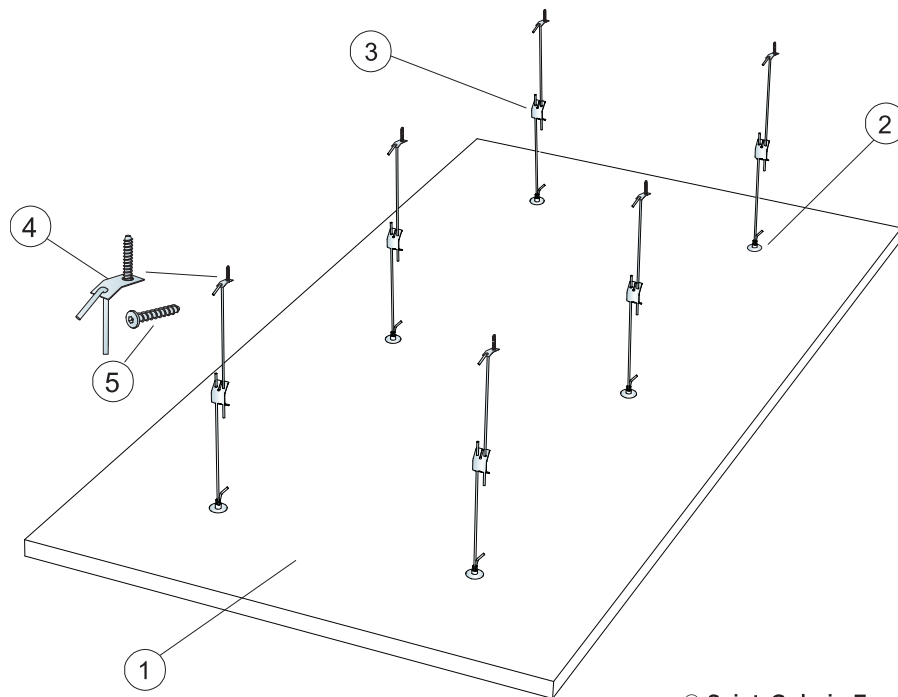

© Saint-Gobain Ecophon AB

MATERIAALSPECIFICATIE (EXCLUSIEF AFVAL)

		Afmeting, mm
		2400x1200
1	Solo Rectangle Akutex HS	2,88m ² /paneel
2	Connect Absorber anker	6/paneel
3	Connect Snelhanger C4	6/paneel
4	Connect Bevestigingsplaatje C4	6/paneel
5	Connect Ankerschroef C4	6/paneel
Δ Min. afhanghoogte onderkant plafond: Δ 410 mm		-

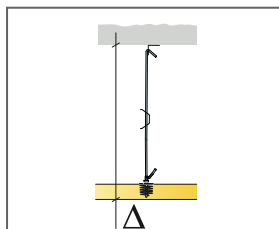

Zie materiaalspecificatie

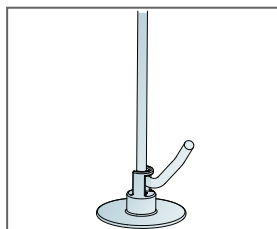

Connect Snelhanger C4 bevestigd in Connect Absorber Anker

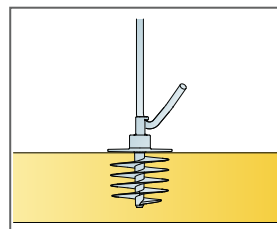

Connect Absorber Anker bevestigd in paneel

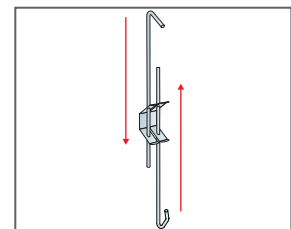

Verstelbare afhangning met Connect Snelhanger C4