

# Ecophon Sombra™ A

Ecophon Sombra™ A se pose sur une ossature apparente. Pour des applications nécessitant un plafond sombre à faible réflexion lumineuse, et de bonnes propriétés d'absorption acoustique. Convient aux lieux sociaux comme les bars et les boîtes de nuit.

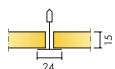

## GAMME DE SYSTÈME



Taille, mm	600x600	1200x600
Connect T24	•	•
Epaisseur (ép)	15	15
Schéma de montage	M74	M74

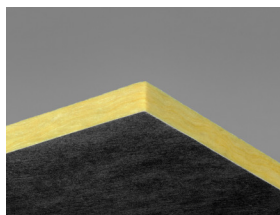

Panneau Sombra A

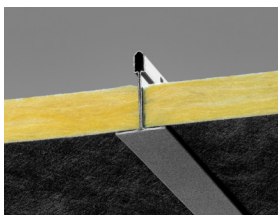

Coupe du système Sombra A

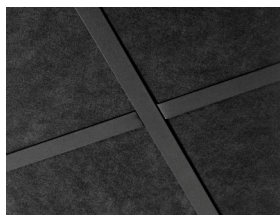

Système Sombra A

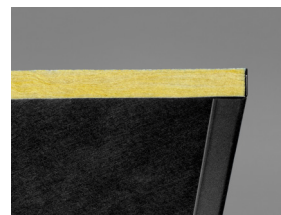

Sombra A avec Connect Cornière de rive noire

## Acoustique



### Absorption acoustique:

Résultats selon la norme EN ISO 354. Classification selon la norme EN ISO 11654, et valeurs estimatives du coefficient de réduction sonore NRC et de la moyenne d'absorption acoustique SAA selon la norme ASTM C 423.

$\alpha_p$ , Coefficient d'absorption pratique

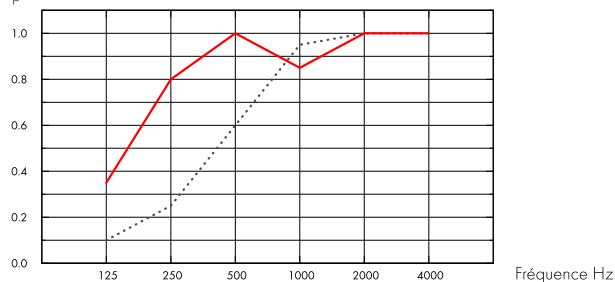

.... Sombra A 15 mm, 50 mm o.d.s.

— Sombra A 15 mm, 200 mm o.d.s.

o.d.s = hht = hauteur hors tout du système

	ép mm	hht mm	$\alpha_p$ , Coefficient d'absorption pratique					$\alpha_w$	Classe d'absorption acoustique	
			125 Hz	250 Hz	500 Hz	1000 Hz	2000 Hz			4000 Hz
-	15	50	0.10	0.25	0.60	0.95	1.00	1.00	0.55	D
-	15	200	0.35	0.80	1.00	0.85	1.00	1.00	0.95	A

	ép mm	hht mm	NRC	SAA
-	15	50	0.70	0.71
-	15	200	0.90	0.91

## Qualité de l'air intérieur



Certificat / Label

Eurofins Indoor Air Comfort®

IAC Gold

Etiquetage Sanitaire

A+



## Empreinte environnementale



Sombra A

2,14

Etapas de cycle de vie A1 à C4 de l'EPD, en conformité avec ISO 14025 / EN 15804

## Circularité



Minimum de contenu post-recyclé

55%

Recyclabilité

Totalement recyclable



## Sécurité incendie

Pays	Norme feu	Classe
Europe	EN 13501-1	A2-s1,d0

La laine de verre qui compose les panneaux, est testée et classée non combustible selon la norme EN ISO 1182



## Résistance à l'humidité

Essais réalisés pour une classe C, humidité relative de 95% et température de 30°C, selon la norme EN 13964:2014



## Rendement lumineux

Noir 997, échantillon de couleur NCS le plus proche: S 9000-N, 3-4% de réflexion lumineuse.



## Entretien

Dépoussiéré à l'aspirateur une fois par semaine.



## Accessibilité

Les dalles sont facilement démontables. Hauteur minimum de démontabilité selon les schémas de montage.



## Mise en oeuvre

Mise en oeuvre selon les schémas de montage, guides d'installation et logiciels de dessin assisté. (Les dalles doivent être posées dans le sens des flèches marquées au dos des dalles)



## Poids du système

	kg/m <sup>2</sup>
Sombra A	1,1
Sombra A + Connect grid system	2,1

L'information sur le poids est indicative et sujette à variations.



## Propriétés mécaniques

Concernant la charge et les conditions de surcharge du système, voir les tableaux sous les schémas de montage correspondants, ou consulter sur le site, la fiche produit : onglet "propriétés techniques", rubrique "propriétés mécaniques".



## CE

Tous les plafonds Ecophon sont marqués CE selon la norme Européenne harmonisée EN13964:2014, et la performance individuelle du produit (Absorption acoustique, Réaction au feu, tenue mécanique, émission) est déclarée dans la Déclaration de Performance (DoP)

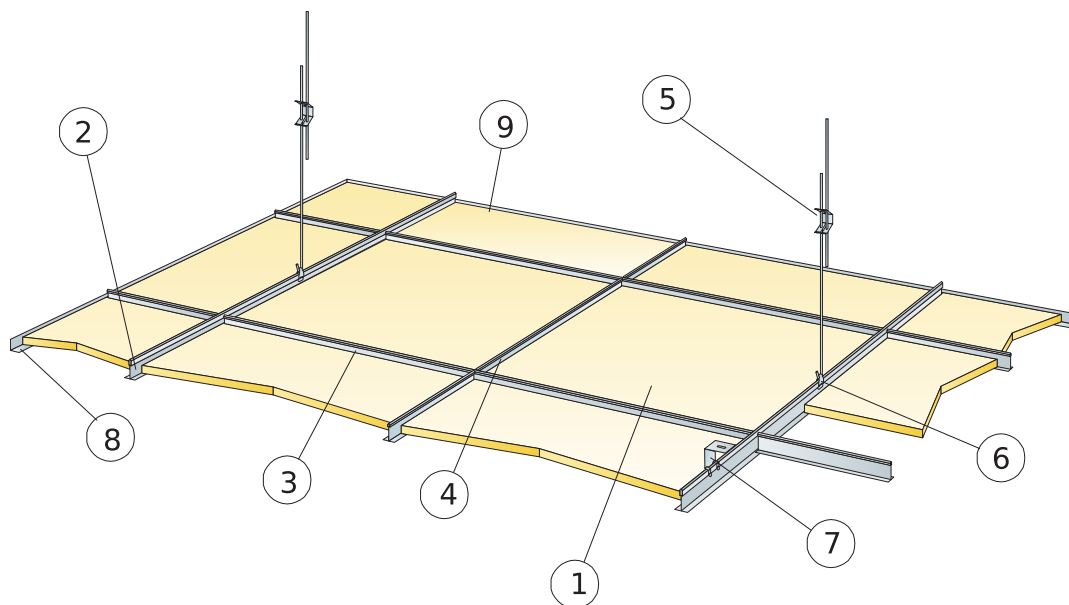

© Ecophon Group

### QUANTITÉS SPÉCIFIQUES (HORS CHUTES)

	Taille, mm	
	600x600	1200x600
1 Sombra A	2,8/m <sup>2</sup>	1,4/m <sup>2</sup>
2 Profil porteur HD noir T24 Connect, installé tous les 1200 mm. (Max distance du mur 600 mm jusqu'à 1200 mm si pas de charge entre porteur et mur).	0,9m/m <sup>2</sup>	0,9m/m <sup>2</sup>
3 Entretoise Connect T24 noire, L=1200 mm, installée tous les 600mm	1,7m/m <sup>2</sup>	1,7m/m <sup>2</sup>
4 Entretoise Connect T24 noire, L=600 mm	0,9m/m <sup>2</sup>	-
5 Suspente réglable installée tous les 1200 mm (Distance max. du mur 600 mm)	0,7/m <sup>2</sup>	0,7/m <sup>2</sup>
6 Clip de suspension Connect (ne pas utiliser en piscine)	0,7/m <sup>2</sup>	0,7/m <sup>2</sup>
7 Pour fixation directe: Equerre de fixation directe Connect, installée tous les 1200 mm	0,7/m <sup>2</sup>	0,7/m <sup>2</sup>
8 Cornière de rive T24 noire Connect (fixée tous 300 mm)	Cf. calepinage	
Δ Hauteur minimale de construction hors tout : 100 mm avec suspente réglable, 50 mm avec fixation directe	-	-
δ Hauteur minimale de démontabilité : 120 mm	-	-

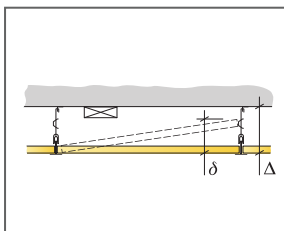

Voir quantitatif

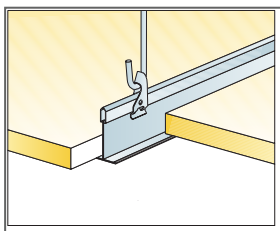

Suspension avec suspente réglable et clip

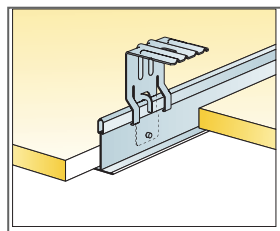

Suspension avec suspente réglable et clip

Taille, mm	Charge maximale utile	Capacité de charge minimale
600x600x15	50	160
1200x600x15	50	160

Charge appliquée/Surcharge admissible