

# Ecophon Akusto™ Wall A

Ecophon Akusto™ Wall A montuojama su matomų profilių sistema. Plokščių paviršių galima rinktis iš kelių variantų. Šios garsą sugeriančios sienų plokštės naudojamos kartu su garsą sugeriančiomis lubomis, kad patalpoje būtų užtikrintos puikios akustinės savybės.



P20 Office & Business, lenkija

## SISTEMOS INFORMACIJA

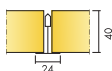

Matmenys, mm	2700x1200
Channel trim	•
Thinline Profilis	•
Storis (THK)	40
Montav. brėž.	M353, M504, M593, M595



Akusto Wall sistema su Connect Thinline profiliais

## Akustika



### Garso sugertis:

Bandymų rezultatai atitinka standartą EN ISO 354 ir NRC bei SAA vertes (Noise Reduction Coefficient ir Sound Absorption Average) pagal ASTM C 423 standartą.

$\alpha_p$ , Praktinis garso sugerties koeficientas

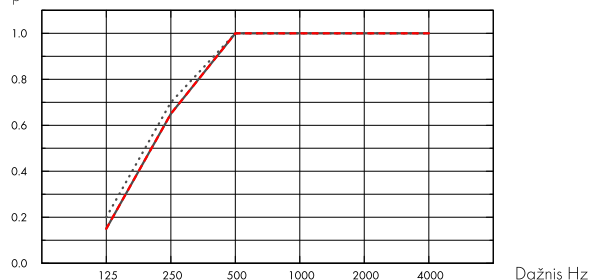

.... Akusto Wall A Akutex FT 40 mm, 43 mm s.k.a.

— Akusto Wall A Texona 40 mm, 43 mm s.k.a.

--- Akusto Wall A Super G 40 mm, 43 mm s.k.a.

o.d.s = konstrukcijos pakabinimo gylis

	THK mm	o.d.s. mm	$\alpha_p$ , Praktinis garso sugerties koeficientas						$\alpha_w$	Garso sugerties klasė
			125 Hz	250 Hz	500 Hz	1000 Hz	2000 Hz	4000 Hz		
Akutex FT	40	43	0.20	0.70	1.00	1.00	1.00	1.00	1.00	A
Texona	40	43	0.15	0.65	1.00	1.00	1.00	1.00	1.00	A
Super G	40	43	0.15	0.65	1.00	1.00	1.00	1.00	0.95	A

AC(1.5)	
raiškumo klasė, ASTM E1111, ASTM E1110	
40	230

## Patalpų oro kokybė



Sertifikatai / Ženklinimas	Visi produktai
Eurofins Indoor Air Comfort®	IAC Gold
French VOC	A+
Finnish M1	•





## CO2 pėdsakas

	kg CO <sub>2</sub> equiv/m <sup>2</sup>
Akusto Wall A - Texona	4,74
Akusto Wall A - Texona/Plant	5,30
Akusto Wall A - Akutex FT	3,96
Akusto Wall A - Akutex FT/Plant	4,29
Akusto Wall A - Super G	6,21
Akusto Wall A - Super G/Plant	5,93

Gyvavimo ciklo etapai nuo A1 iki C4 iš EPD, pagal ISO 14025 / EN 15804



## Perdirbimas

Minimalus perdirbtų žaliavų kiekis	53%
Perdirbimas	Visiškai perdirbama



## Priešgaisrinė sauga

Šalis	Fire standard	Klasė
Europe	EN 13501-1	A2-s1,d0

Plokščių mineralinė vata yra išbandyta ir klasifikuojama kaip nedegi pagal EN ISO 1182.



## Atsparumas drėgmei

Gaminys	Klasė
Standard	C klasė, RH 95%, 30°C
Plant	A klasė, RH 70%, 25°C

Pagal EN 13964:2014 standartą.



## Šviesos atspindėjimas

Baltos spalvos Akusto paviršius turi aukštą šviesos atspindėjimo lygį. Daugiau informacijos apie siūlomų spalvų šviesos atspindėjimą ir NCS spalvos atitikimą ieškokite skyriuje Ecophon Spalvos ir paviršiai.



## Valymas

Sausas valymas ir siurbimas kasdien, drėgnas valymas kartą per savaitę (Super G ir Akutex FT paviršiai). Sausas valymas ir siurbimas kartą per savaitę (Texona paviršius).



## Dezinfekavimo priemonių naudojimas

Texona Ginger, Sea salt, Thyme, Oyster ir Garlic spalvų paviršiai atlaiko dažnai naudojamus dezinfekantus etanolio (70%) pagrindu. Tirpalą sudrėkinkite minkštu poliesterio mikropluošto audiniu ir švelniais sukamaisiais judesiais nuvalykite paviršius.



## Išmontavimo galimybės

Plokštės neišmontuojamos, išskyrus atvejus, nurodytus montavimo brėžiniuose. Daugiau informacijos prie išėigos skaičiavimo.



## Montavimas

Montuojama laikantis nurodymų montavimo brėžiniuose, instrukcijose ir pateiktuose pavyzdžiuose. Minimalus kabinimo aukštis nurodytas prie Medžiagų išėigos. Nerekomenduojama montuoti arti vartų ar kitų vietų, kur galimi dažni smūgiai kamuoliu. Tokiais atvejais plokštės rekomenduojama apsaugoti grotelėmis.



### Sistemos svoris

	kg/m <sup>2</sup>
Akusto Wall A/Akutex FT	2,5
Akusto Wall A/Texona	2,5
Akusto Wall A/Super G	2,7

Informacija apie svorį yra orientacinė ir gali skirtis.



### Mechaninės savybės

Texona paviršius yra atsparus nestipriems smūgiams. Super G paviršius pagamintas iš smūgiams labai atsparaus stiklo pluošto audinio. Sistema su Super G paviršiumi, sumontuota pagal M353, yra testuota pagal EN 13964 priedą D ir DIN 18032 3-čią dalį bei atitinka A1 klasei keliamus reikalavimus. Pastaba: jei montuojama vietose, kur plokštės bus nuolat veikiamos mechaniškai, pvz., prie vartų, plokštės turėtų būti apsaugotos metalinėmis ar medinėmis grotelėmis. Papildomos apkrovos neleistinos.



### Atsparumas smūgiams

Surface	M-sketch	Klasė
Super G	M353	Fulfills

Išbandyta ir klasifikuojama pagal DIN 18032-3 reikalavimus, atitinkančius 1A pagal EN13964.



### CE

Visi Ecophon akustinių kabamųjų lubų gaminiai turi CE ženklą, atitinkantį Europos standartą EN13964:2014. Konkretaus gaminio savybės nurodytos Eksploatacinių savybių deklaracijoje.

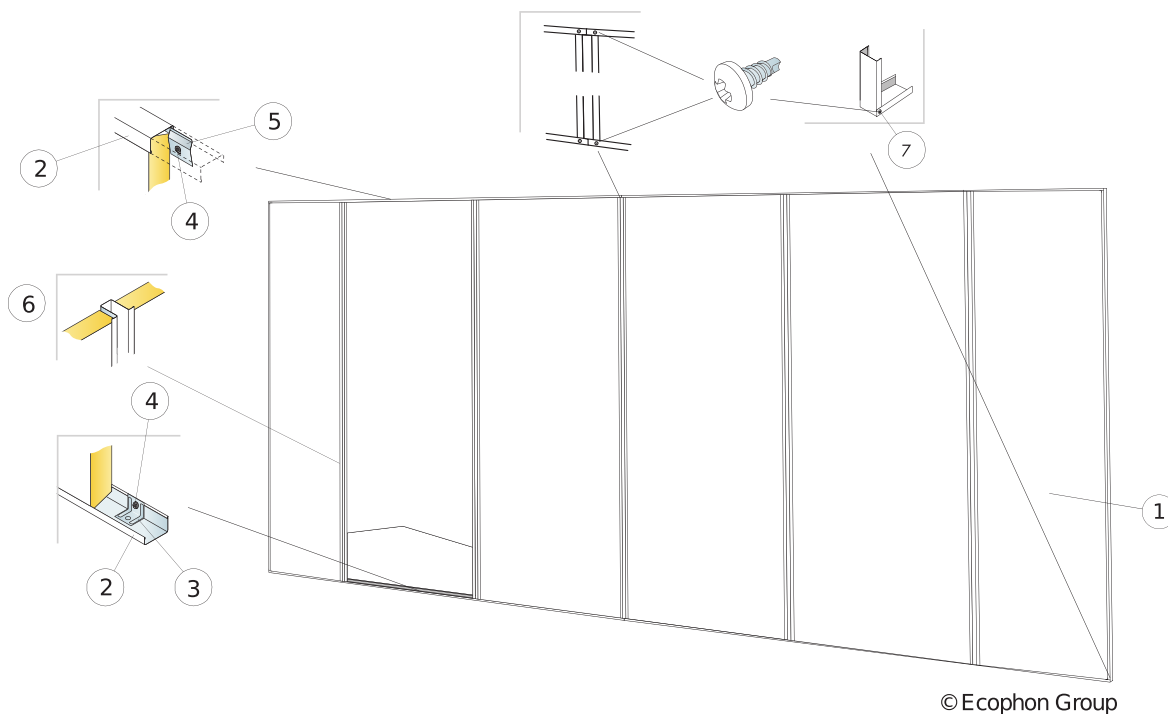

IŠEIGA (NE)SK. ATLIEKŲ

	<b>Matmenys, mm</b>
	<b>2700x1200</b>
1 Ecophon Akusto Wall A/Super G	0,31/m <sup>2</sup>
2 Connect U profilis, tvirtinamas kas 300 mm. Connect Direct tvirtinimo plokštelė montuojama kiekviename tvirtinimo taške, jei plokštė nesiremia į grindis.	pagal poreikius
3 Connect Direct tvirtinimo plokštelė	pagal poreikius
4 Connect varžtas MVL (gipso kartonui arba medienai)	pagal poreikius
5 Connect tvirtinimo kampas, tvirtinamas kas 400 mm.	pagal poreikius
6 Connect Omega profilis plus	pagal poreikius
7 Connect varžtas BR	pagal poreikius
Δ Min. sistemos kabinimo aukštis: 44 mm	-

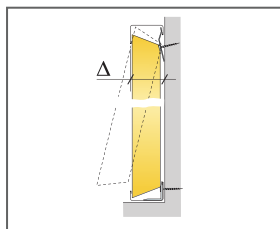

Žr. Medžiagų išeiigą

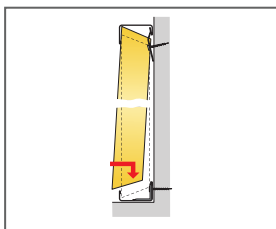

Montavimo fragmentas

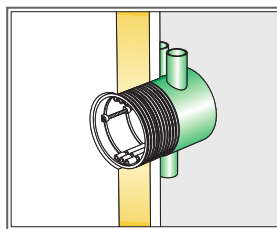

Elektrinės instaliacijų montavimo priedų galima įsigyti elektros prekių parduotuvėse

Matmenys, mm	Maks. Naudojimo apkrova (N)	Min. Keliamoji geba (N)
2700x1200x40	0	-

Naudojimo apkrova/keliamoji geba

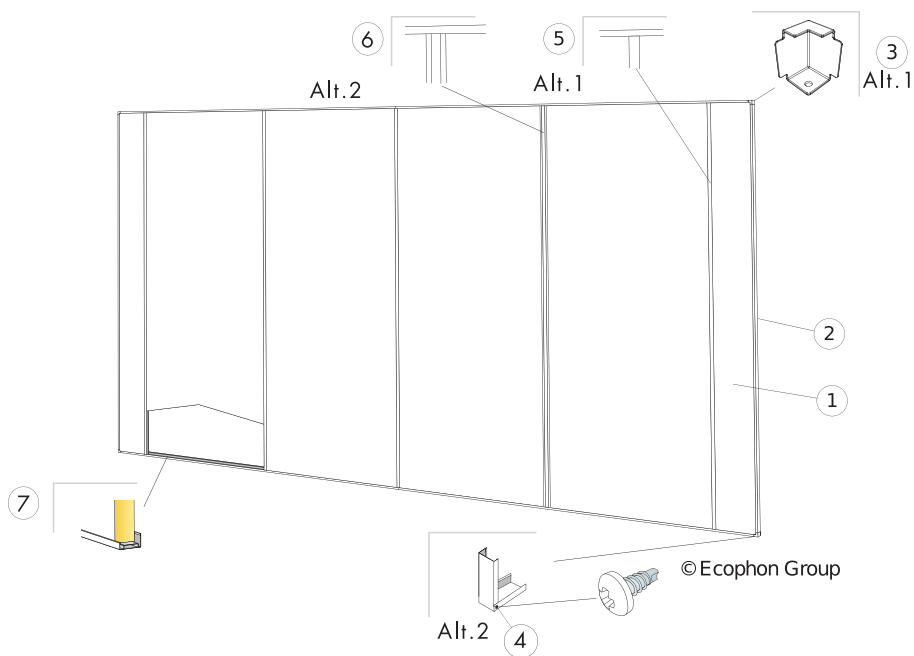

### IŠEIGA (NEJŠK. ATLIEKŲ)

	<b>Matmenys, mm</b>
	<b>2700x1200</b>
1 Ecophon Akusto Wall A	0,31/m <sup>2</sup>
2 Connect U profilis, tvirtinamas kas 300 mm. Connect Direct tvirtinimo plokštelė montuojama kiekviename tvirtinimo taške, jei plokštė nesiremia į grindis.	pagal poreikius
3 Connect Channel trim kampas	pagal poreikius
4 Connect varžtas BR	pagal poreikius
5 Alt. 1 Connect T24 pagrindinis profilis, (U profiliai prilaiko pagrindinį profilį)	pagal poreikius
6 Alt.1 Connect Omega profilis, (U profiliai prilaiko Omega profilį)	pagal poreikius
7 Connect WP stabilizatorius, L=2400 mm	pagal poreikius
Δ Min. sistemos kabinimo aukštis: 44 mm	-
Connect varžtas MVL (gipso kartonui arba medienai)	pagal poreikius

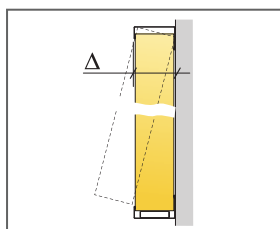

Žr. Medžiagų išeiigą

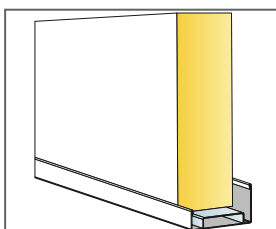

Montavimas su Channel trim ir WP Space bar

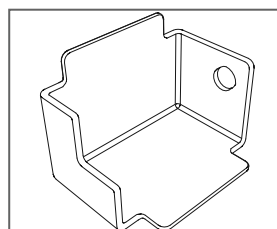

Connect Channel Trim kampas, skirtas 44mm profiliai

Matmenys, mm	Maks. Naudojimo apkrova (N)	Min. Keliamoji geba (N)
2700x1200x40	-	-

Naudojimo apkrova/keliamoji geba

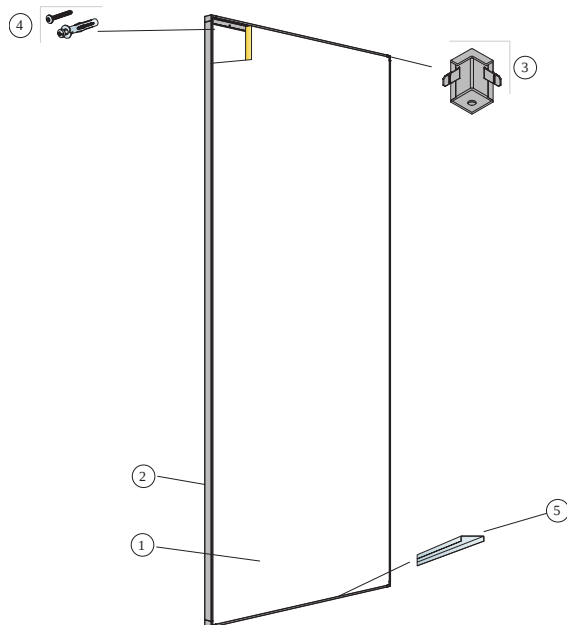

© Ecophon

### IŠEIGA (NEJŠK. ATLIEKŲ)

	<b>Matmenys, mm</b>
	<b>2700x1200</b>
1 Ecophon Akusto Wall A	0,31/m <sup>2</sup>
2 Connect Thinline profilis, L=2658 mm	pagal poreikius
3 Connect Thinline kampas	pagal poreikius
4 Montavimo varžtas, montuojamas kas 400 mm (varžtą pasirinkti priklausomai nuo sienos medžiagos)	pagal poreikius
5 Connect Thinline Space Bar	pagal poreikius
Δ Sistemos kabinimo aukštis: 45 mm	-

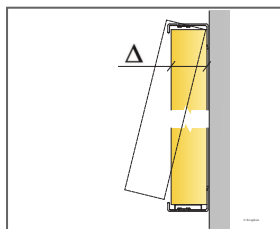

Žr. Medžiagų išeiigą

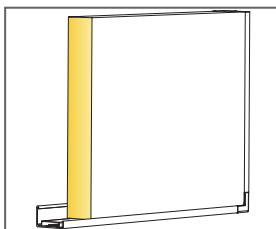

Plokštė su Thinline konstrukcija

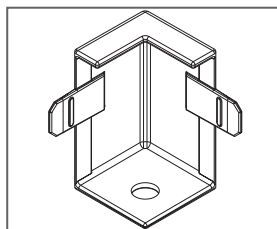

Thinline corner detalė

Matmenys, mm	Maks. Naudojimo apkrova (N)	Min. Keliamoji geba (N)
2700x1200x40	-	-

Naudojimo apkrova/keliamoji geba

## ECOPHON AKUSTO WALL A HORIZONTALIAM MONTAVIMUI SU CONNECT THINLINE PROFILIAIS MONTAVIMO INSTRUKCIJA (M595)

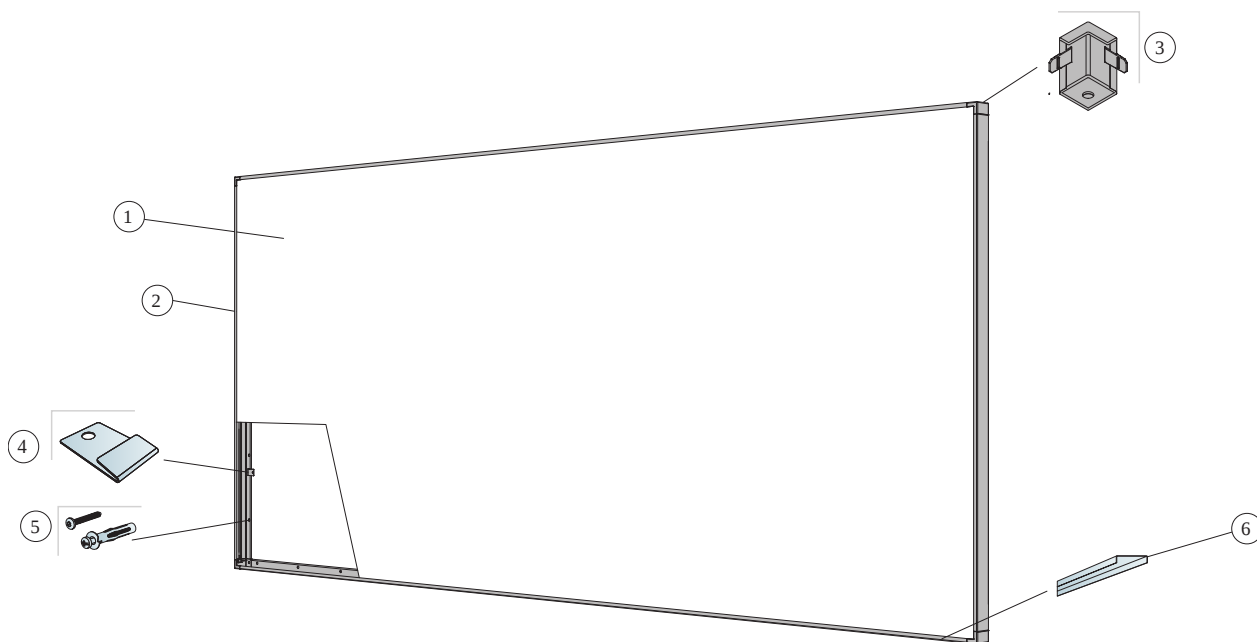

© Ecophon

IŠEIGA (NEJŠK. ATLIEKŲ)

	<b>Matmenys, mm</b>
	<b>2700x1200</b>
1 Ecophon Akusto Wall A	0,31/m <sup>2</sup>
2 Connect Thinline profilis, L=2658 mm	pagal poreikius
3 Connect Thinline kampas	pagal poreikius
4 Connect Thinline Locking Clip	pagal poreikius
5 Montavimo varžtas, montuojamas kas 400 mm (varžtą pasirinkti priklausomai nuo sienos medžiagos)	pagal poreikius
6 Connect Thinline Space Bar	pagal poreikius
Δ Sistemos kabinimo aukštis: 45 mm	-



Žr. Medžiagų išėigą

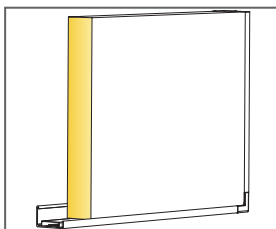

Plokštė su Thinline konstrukcija

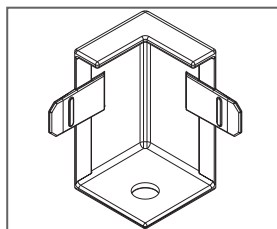

Thinline corner detalė

Matmenys, mm	Maks. Naudojimo apkrova (N)	Min. Keliamoji geba (N)
2700x1200x40	-	-

Naudojimo apkrova/keliamoji geba



# Ecophon Akusto™ Wall C

Ecophon Akusto™ Wall C yra montuojama su paslėpta konstrukcija. Briaunos su nuožulna suformuoja tarp plokščių siaurą griovelį. Plokštės galima rinktis iš įvairių paviršiaus variantų. Patalpa pasižymi puikiomis akustinėmis savybėmis, kai šios garsą sugeriančios sienų plokštės naudojamos kartu su garsą sugeriančiomis lubų plokštėmis.



Family Image, Švedija

## SISTEMOS INFORMACIJA

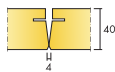

Matmenys, mm	2700x600
Thinline Profilis	•
WP Profilis	•
Storis (THK)	40
Montav. brėž.	M609, M354, M355, M592

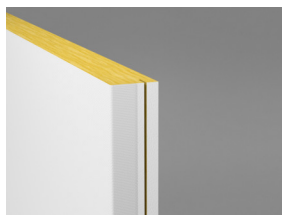

Akusto Wall C



## Akustika

### Garso sugertis:

Bandymų rezultatai atitinka standartą EN ISO 354 ir NRC bei SAA vertes (Noise Reduction Coefficient ir Sound Absorption Average) pagal ASTM C 423 standartą.

$\alpha_p$ , Praktinis garso sugerties koeficientas

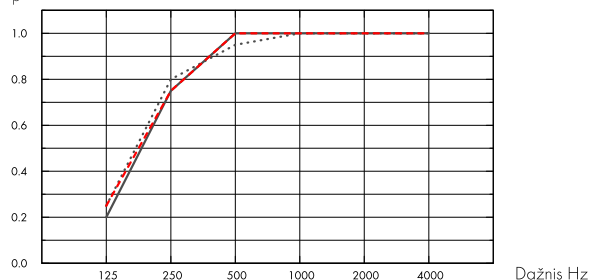

.... Akusto Wall C Akutex FT 40 mm, 43 mm s.k.a.

— Akusto Wall C Texona 40 mm, 43 mm s.k.a.

--- Akusto Wall C Super G 40 mm, 43 mm s.k.a.

o.d.s = konstrukcijos pakabinimo gylis

	THK mm	o.d.s. mm	$\alpha_p$ , Praktinis garso sugerties koeficientas						$\alpha_w$	Garso sugerties klasė
			125 Hz	250 Hz	500 Hz	1000 Hz	2000 Hz	4000 Hz		
Akutex FT	40	43	0.25	0.80	0.95	1.00	1.00	1.00	1.00	A
Texona	40	43	0.20	0.75	1.00	1.00	1.00	1.00	1.00	A
Super G	40	43	0.25	0.75	1.00	1.00	1.00	1.00	1.00	A

40	AC(1.5)	240
raiškumo klasė, ASTM E1111, ASTM E1110		



## Patalpų oro kokybė

Sertifikatai / Ženklinimas	Plant	
Eurofins Indoor Air Comfort®	IAC	IAC Gold
French VOC	A	A+
Finnish M1	•	•





## CO2 pėdsakas

	kg CO <sub>2</sub> equiv/m <sup>2</sup>
Akusto Wall C - Texona	7,66
Akusto Wall C - Texona/Plant	8,42
Akusto Wall C - Akutex FT	7,44
Akusto Wall C - Akutex FT/Plant	8,05
Akusto Wall C - Super G	9,03
Akusto Wall C - Super G/Plant	9,98

Gyvavimo ciklo etapai nuo A1 iki C4 iš EPD, pagal ISO 14025 / EN 15804



## Perdirbimas

Minimalus perdirbtų žaliavų kiekis	60%
Perdirbimas	Visiškai perdirbama



## Priešgaisrinė sauga

Šalis	Fire standard	Klasė
Europe	EN 13501-1	A2-s1,d0

Plokščių mineralinė vata yra išbandyta ir klasifikuojama kaip nedegi pagal EN ISO 1182.



## Atsparumas drėgmei

Gaminys	Klasė
Standard	C klasė, RH 95%, 30°C
Plant	A klasė, RH 70%, 25°C

Pagal EN 13964:2014 standartą.



## Šviesos atspindėjimas

Baltos spalvos Akusto paviršius turi aukštą šviesos atspindėjimo lygį. Daugiau informacijos apie siūlomų spalvų šviesos atspindėjimą ir NCS spalvos atitikimą ieškokite skyriuje Ecophon Spalvos ir paviršiai.



## Valymas

Sausas valymas ir siurbimas kasdien, drėgnas valymas kartą per savaitę (Super G ir Akutex FT paviršiai). Sausas valymas ir siurbimas kartą per savaitę (Texona paviršius).



## Dezinfekavimo priemonių naudojimas

Texona Ginger, Sea salt, Thyme, Oyster ir Garlic spalvų paviršiai atlaiko dažnai naudojamus dezinfekantus etanolio (70%) pagrindu. Tirpalą sudrėkinkite minkštu poliesterio mikropluošto audiniu ir švelniais sukamaisiais judesiais nuvalykite paviršius.



## Išmontavimo galimybės

Plokštės neišmontuojamos, išskyrus atvejus, nurodytus montavimo brėžiniuose. Daugiau informacijos prie išėigos skaičiavimo.



## Montavimas

Montuojama laikantis nurodymų montavimo brėžiniuose, instrukcijose ir pateiktuose pavyzdžiuose. Minimalus kabinimo aukštis nurodytas prie Medžiagų išėigos. Nerekomenduojama montuoti arti vartų ar kitų vietų, kur galimi dažni smūgiai kamuoliu. Tokiais atvejais plokštės rekomenduojama apsaugoti grotelėmis.



### Sistemos svoris

	kg/m <sup>2</sup>
Akusto Wall C/Akutex FT	3,5
Akusto Wall C/Texona	3,5
Akusto Wall C/Super G	3,7

Informacija apie svorį yra orientacinė ir gali skirtis.



### Mechaninės savybės

Jokia papildoma apkrova neleidžiama.



### Atsparumas smūgiams

Surface	M-sketch	Klasė
Super G	M354	Fulfills

Išbandyta ir klasifikuota pagal EN 13964 D priedą ir atitinka reikalavimus, atitinkančius DIN 18032 3 dalį.



### CE

Visi Ecophon akustinių kabamųjų lubų gaminiai turi CE ženklą, atitinkantį Europos standartą EN13964:2014. Konkretaus gaminio savybės nurodytos Eksploatacinių savybių deklaracijoje.

## ECOPHON AKUSTO WALL C, MONTUOJANT VERTIKALIAI SU CONNECT THINLINE PROFILIAIS, MONTAVIMO INSTRUKCIJA (M609)

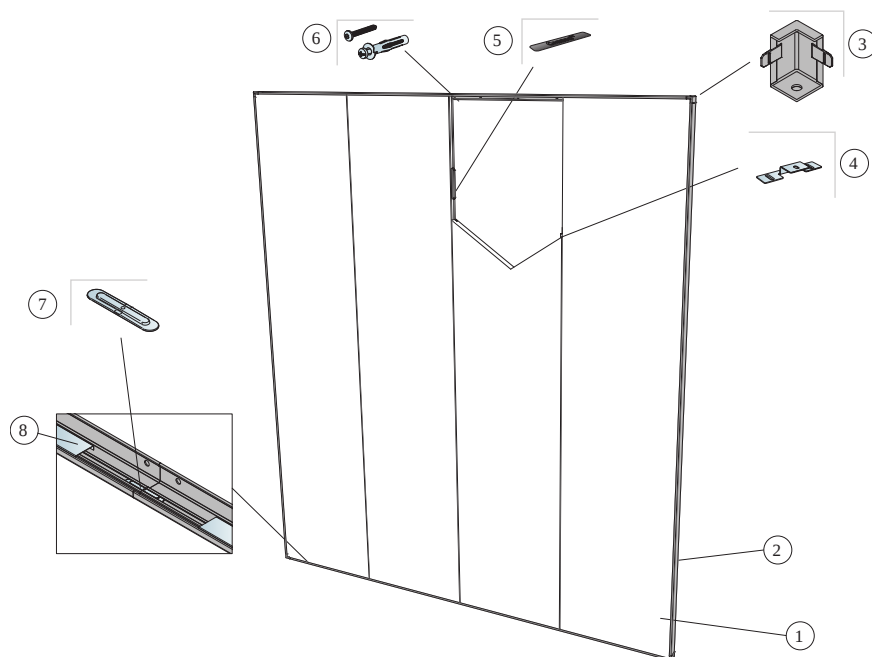

© Ecophon

### IŠEIGA (NEJŠK. ATLIEKŲ)

	<b>Matmenys, mm</b>
	<b>2700x600</b>
1 Akusto Wall C	0,62/m <sup>2</sup>
2 Connect Thinline profilis, L=2658 mm	pagal poreikius
3 Connect Thinline kampas	pagal poreikius
4 Connect tvirtinimo plokštelė, montuojama kas 500 mm	pagal poreikius
5 Connect plokštelė	pagal poreikius
6 Montavimo varžtas, montuojamas kas 400 mm (varžtą pasirinkti priklausomai nuo sienos medžiagos)	pagal poreikius
7 Connect Thinline jungimo elementas, naudojamas prailginti Thinline profilius	pagal poreikius
8 Connect Thinline Space Bar	pagal poreikius
Δ Sistemos kabinimo aukštis: 45 mm	-

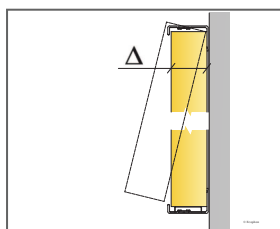

Žr. Medžiagų išeiigą

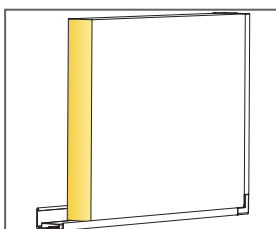

Plokštė su Thinline konstrukcija

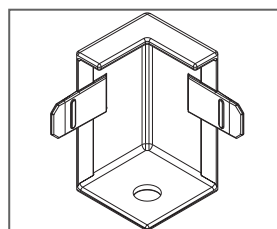

Thinline corner detalė

Matmenys, mm	Maks. Naudojimo apkrova [N]	Min. Keliamoji geba [N]
2700x600x40	0	-

Naudojimo apkrova/keliamoji geba

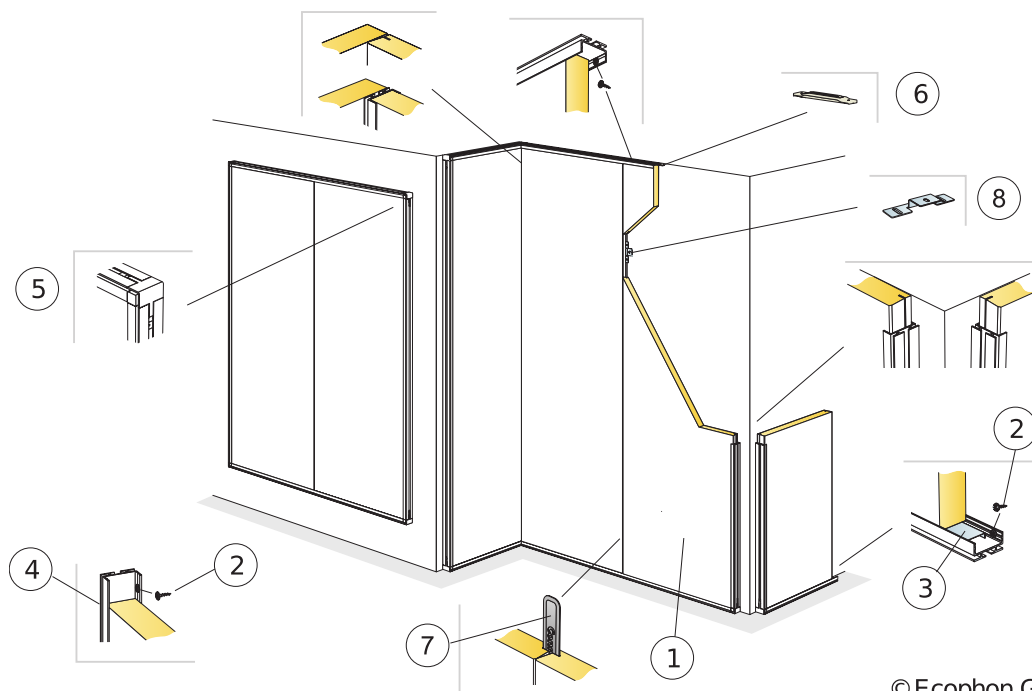

© Ecophon Group

### IŠEIGA (NE)SK. ATLIEKŲ

		Matmenys, mm
		<b>2700x600</b>
1	Akusto Wall C (Akusto Wall C/Super G for Ball Impact Resistance)	0,62/m <sup>2</sup>
2	Connect varžtas MVL (gipso kartonui arba medienai)	pagal poreikius
3	Connect WP stabilizatorius, L=2400 mm	pagal poreikius
4	Connect WP profilis, L=2687 mm, tvirtinamas kas 400 mm	pagal poreikius
5	Connect WP išorinis kampas su Connect WP profiliu	pagal poreikius
6	Connect WP jungimo elementas, naudojamas prailginti WP profilius	pagal poreikius
7	Connect plokštelė	pagal poreikius
8	Connect tvirtinimo plokštelė, montuojama kas 500 mm	pagal poreikius
Δ Min. sistemos kabinimo aukštis: 44 mm		-

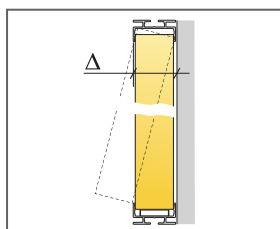

Žr. Medžiagų išeiigą

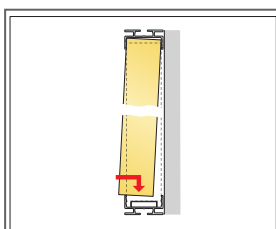

Montavimo detalė

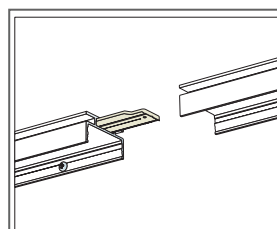

Jungtis

Matmenys, mm	Maks. Naudojimo apkrova [N]	Min. Keliamoji geba [N]
2700x600x40	0	.

Naudojimo apkrova/keliamoji geba



© Ecophon Group

IŠEIGA (NEJSK. ATLIEKŲ)

		<b>Matmenys, mm</b>
		<b>2700x600</b>
1	Akusto Wall C	0,62/m <sup>2</sup>
2	Connect WP profilis, l=2687 mm, tvirtinamas kas 400 mm	pagal poreikius
3	Connect varžtas MVL (gipso kartonui arba medienai)	pagal poreikius
4	Alt. Connect tvirtinimo kampas, montuojamas kas 400 mm.	pagal poreikius
5	Connect tvirtinimo plokštelė, montuojama kas 500 mm	pagal poreikius
6	Connect WP jungimo elementas, naudojamas prailginti WP profilius	pagal poreikius
7	Connect WP išorinis kampas su Connect WP profiliu	pagal poreikius
Δ Min. sistemos kabinimo aukštis: 44 mm		-

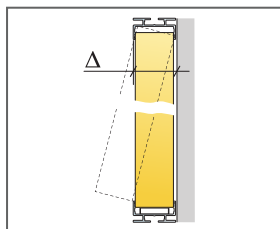

Žr. Medžiagų išeiigą

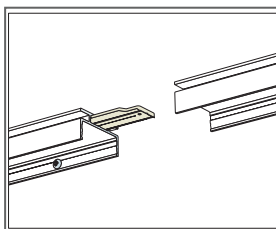

WP Profilio jungtis

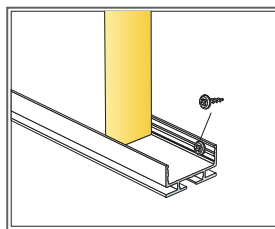

Apatinės dalies jungimas

Matmenys, mm	Maks. Naudojimo apkrova [N]	Min. Keliamoji geba [N]
2700x600x40	0	-

Naudojimo apkrova/keliamoji geba

## ECOPHON AKUSTO WALL C, MONTUOJANT HORIZONTALIAI SU THINLINE PROFILIAIS, MONTAVIMO INSTRUKCIJA (M592)

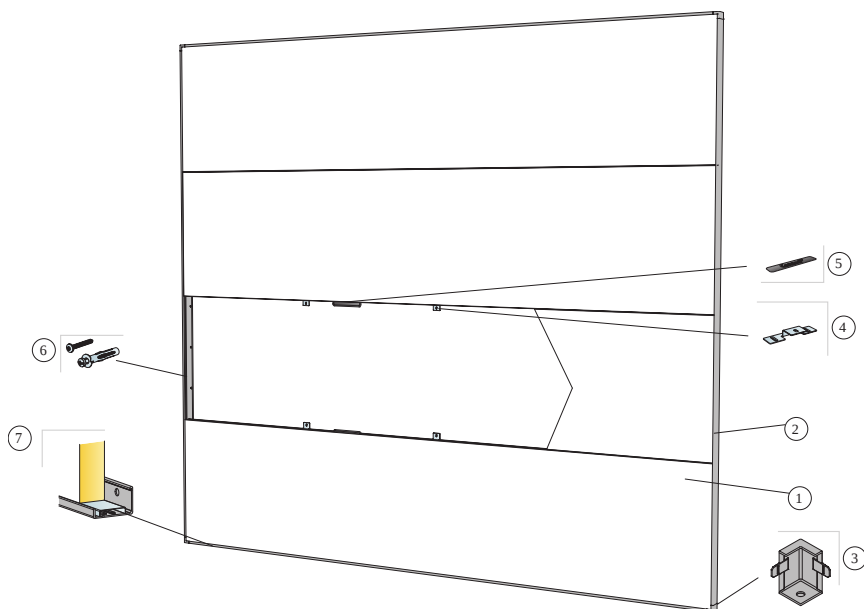

© Ecophon

### IŠEIGA (NEJŠK. ATLIEKŲ)

	<b>Matmenys, mm</b>
	<b>2700x600</b>
1 Akusto Wall C	0,62/m <sup>2</sup>
2 Connect Thinline profilis, L=2658 mm	pagal poreikius
3 Connect Thinline kampas	pagal poreikius
4 Connect tvirtinimo plokštelė, montuojama kas 500 mm	pagal poreikius
5 Connect plokštelė	pagal poreikius
6 Montavimo varžtas, montuojamas kas 400 mm (varžtą pasirinkti priklausomai nuo sienos medžiagos)	pagal poreikius
7 Connect Thinline Space Bar	pagal poreikius
Δ Sistemos kabinimo aukštis: 45 mm	-



Žr. Medžiagų išeiigą

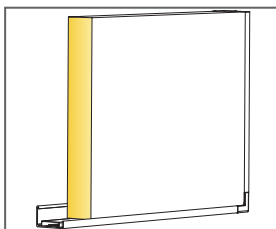

Plokštė su Thinline konstrukcija

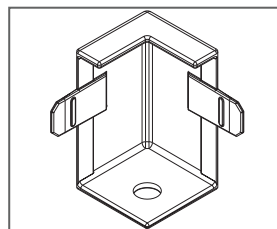

Thinline corner detalė

Matmenys, mm	Maks. Naudojimo apkrova [N]	Min. Keliamoji geba [N]
2700x600x40	-	-

Naudojimo apkrova/keliamoji geba





# Ecophon Akusto™ Wall C Extra Bass

Ecophon Akusto™ Wall C Extra Bass montuojama su paslėpta konstrukcija. Briaunos su nuožulna suformuoja tarp plokščių siaurą griovelį. Plokštės galima rinktis iš įvairių paviršiaus variantų. Šios sieninės plokštės puikiai sugeria tiek aukšto, tiek žemo dažnio garsus. Patalpa pasižymi puikiais akustinėmis savybėmis, kai šios garsą sugeriančios sienų plokštės naudojamos kartu su garsą sugeriančiomis lubų plokštėmis.



## SISTEMOS INFORMACIJA

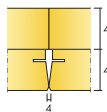

Matmenys, mm	2700x600
Akusto Extra Bass (40mm)	•
Storis (THK)	40
Montav. brėž.	M535, M547



Akusto Wall C Extra Bass sistema

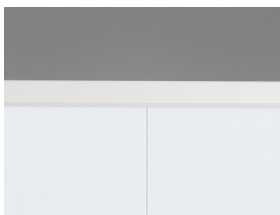

Akusto Wall C Extra Bass sistemos vaizdas iš viršaus



Akusto Wall C



## Akustika

### Garso sugertis:

Bandymų rezultatai atitinka standartą EN ISO 354 ir NRC bei SAA vertes (Noise Reduction Coefficient ir Sound Absorption Average) pagal ASTM C 423 standartą.

$\alpha_p$ , Praktinis garso sugerties koeficientas

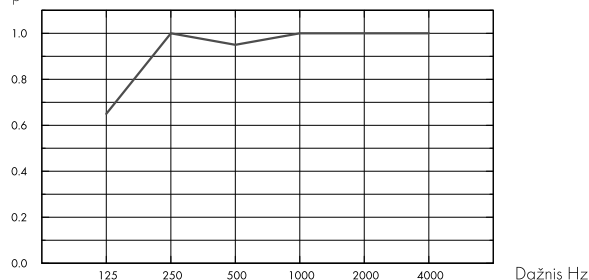

– Akusto Wall C Extra Bass 80 mm, 80 mm o.d.s.  
o.d.s. = konstrukcijos pakabinimo gylis

	THK mm	o.d.s. mm	$\alpha_p$ , Praktinis garso sugerties koeficientas						$\alpha_w$	Garso sugerties klasė
			125 Hz	250 Hz	500 Hz	1000 Hz	2000 Hz	4000 Hz		
Extra Bass	80	80	0.65	1.00	0.95	1.00	1.00	1.00	1.00	A

	THK mm	o.d.s. mm	NRC	SAA
Extra Bass	80	80	1.00	1.00



## Patalpų oro kokybė

### Sertifikatai / Ženklinimas

Eurofins Indoor Air Comfort®	IAC Gold
French VOC	A+
Finish M1	•



## CO2 pėdsakas

	kg CO <sub>2</sub> equiv./m <sup>2</sup>
Akusto Wall C Extra Bass/Texona	10,8
Akusto Wall C Extra Bass/Akutex FT	10,4

Gyvavimo ciklo etapai nuo A1 iki C4 iš EPD, pagal ISO 14025 / EN 15804



## Perdirbimas

Minimalus perdirbtų žaliavų kiekis	60%
Perdirbimas	Visiškai perdirbama



## Priešgaisrinė sauga

Šalis	Fire standard	Klasė
Europe	EN 13501-1	A2-s1,d0

Plokščių mineralinė vata yra išbandyta ir klasifikuojama kaip nedegi pagal EN ISO 1182.



## Atsparumas drėgmei

Klasė C, santykinė drėgmė 95% ir 30°C, pagal EN 13964:2014 standartą



## Šviesos atspindėjimas

Baltos spalvos Akusto paviršius turi aukštą šviesos atspindėjimo lygį. Daugiau informacijos apie siūlomų spalvų šviesos atspindėjimą ir NCS spalvos atitikimą ieškokite skyriuje Ecophon Spalvos ir paviršiai.



## Valymas

Sausas valymas ir siurbimas kasdien, drėgnas valymas kartą per savaitę (Akutex FT paviršius). Sausas valymas ir siurbimas kartą per savaitę (Texona paviršius).



## Dezinfekavimo priemonių naudojimas

Texona Ginger, Sea salt, Thyme, Oyster ir Garlic spalvų paviršiai atlaiko dažnai naudojamus dezinfekantus etanolio (70%) pagrindu. Tirpalą sudrėkinkite minkštu poliesterio mikropluošto audiniu ir švelniais sukamaisiais judesiais nuvalykite paviršius.



## Išmontavimo galimybės

Plokštės neišmontuojamos.



## Montavimas

Montuojama laikantis nurodymų montavimo brėžiniuose, instrukcijose ir pateiktuose pavyzdžiuose.



## Sistemos svoris

	kg/m <sup>2</sup>
Akusto Wall C/Akutex FT	3,5
Akusto Wall C/Texona	3,5
Akusto Extra Bass	1,2

Informacija apie svorį yra orientacinė ir gali skirtis.



## Mechaninės savybės

Jokia papildoma apkrova neleidžiama.



## CE

Visi Ecophon akustinių kabamųjų lubų gaminiai turi CE ženklą, atitinkantį Europos standartą EN13964:2014. Konkretaus gaminio savybės nurodytos Eksploatacinių savybių deklaracijoje.

## ECOPHON AKUSTO WALL C EXTRA BASS VERTIKALIAUS MONTAVIMO SU CONNECT SHADOW PROFILIU SCHEMA (M535)

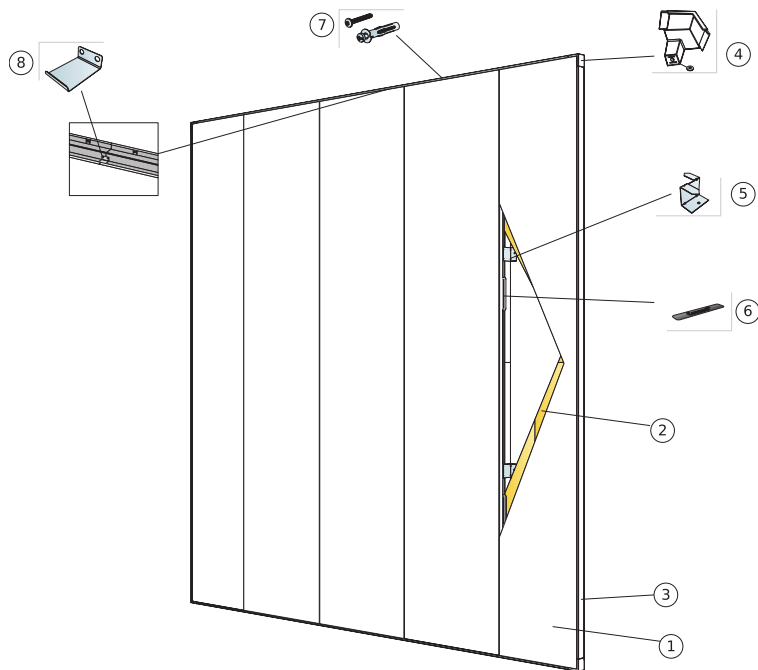

© Ecophon Group

### IŠEIGA (NEJŠK. ATLIEKŲ)

	<b>Matmenys, mm</b>
	<b>2700x600</b>
1 Akusto Wall C	0,62/m <sup>2</sup>
2 Akusto Extra Bass	1,25/m <sup>2</sup>
3 Connect Shadow Profilis	pagal poreikius
4 Connect Shadow Corner (Incl. washer for leveling)	pagal poreikius
5 Connect Ambient fixing montuojamas 1000 mm centruose	pagal poreikius
6 Connect plokštelė	pagal poreikius
7 Montavimo varžtas, montuojamas kas 200 mm (varžtą pasirinkti priklausomai nuo sienos medžiagos)	pagal poreikius
8 Connect Shadow Splice. Naudojamas profiliams išplėsti, kur reikalinga.	pagal poreikius

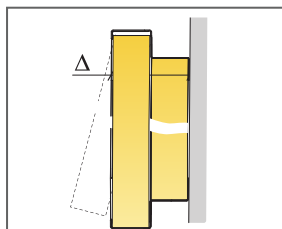

Žr. Medžiagų išeiigą

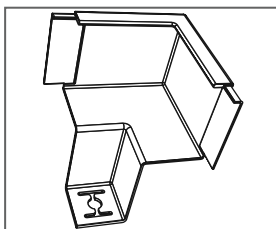

Connect Shadow Corner

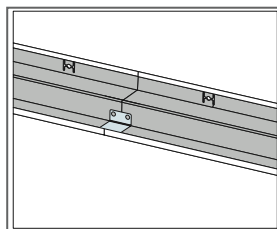

Connect Shadow Splice

Matmenys, mm	Maks. Naudojimo apkrova [N]	Min. Keliamoji geba [N]
2700x600x40	0	.

Naudojimo apkrova/keliamoji geba

## ECOPHON AKUSTO WALL BASS HORIZONTALAUS MONTAVIMO SU CONNECT SHADOW PROFILIU SCHEMA (M547).

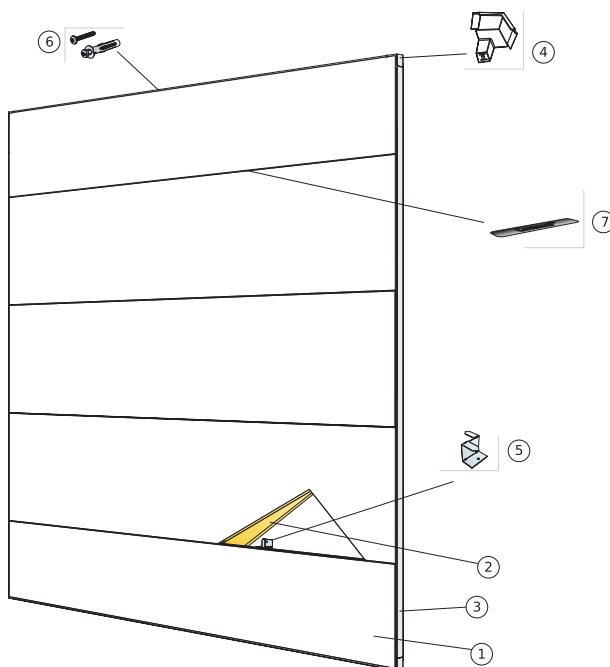

© Ecophon Group

### IŠEIGA (NEJŠK. ATLIEKŲ)

	<b>Matmenys, mm</b>
	<b>2700x600</b>
1 Akusto Wall C	0,62/m <sup>2</sup>
2 Akusto Extra Bass	1,25/m <sup>2</sup>
3 Connect Shadow Profilis	pagal poreikius
4 Connect Shadow Corner (Incl. washer for leveling)	pagal poreikius
5 Connect Ambient fixing montuojamas 1000 mm centruose	pagal poreikius
6 Montavimo varžtas, montuojamas kas 200 mm (varžtą pasirinkti priklausomai nuo sienos medžiagos)	pagal poreikius
7 Connect plokštelė	pagal poreikius
8 Connect Shadow Splice. Naudojamas profiliams išplėsti, kur reikalinga.	pagal poreikius

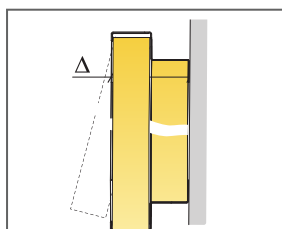

Žr. Medžiagų išeiigą

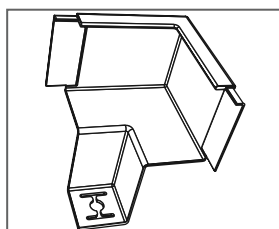

Connect Shadow Corner

Matmenys, mm	Maks. Naudojimo apkrova [N]	Min. Keliamoji geba [N]
2700x600x40	0	.

Naudojimo apkrova/keliamoji geba



# Ecophon Akusto™ Wall C Akutex HS

„Ecophon Akusto™ Wall C Akutex HS“ yra su paslėpta konstrukcija ir briaunomis su nuožulna, formuojančia siaurą griovelį tarp plokščių. Tinka plaukimo baseinų zonoms, suderinama su dideliu drėgmės lygiu, korozija ir galimu atsitiktiniu vandens patekimu.



## SISTEMOS INFORMACIJA

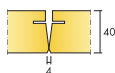

Matmenys, mm	2700x600
Thinline Profilis	•
Storis (THK)	40
Montav. brėž.	M594C4

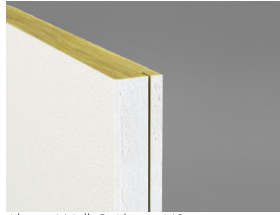

Akusto Wall C Akutex HS

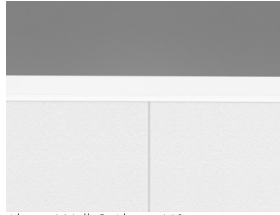

Akusto Wall C Akutex HS sistema



Akusto Wall Akutex HS sistema su Connect Thinline profiliu ir detale Connect Distance

## Akustika



### Garso sugertis:

Bandymų rezultatai atitinka standartą EN ISO 354. Klasifikavimas pagal standartą EN ISO 11654.

$\alpha_p$ , Praktinis garso sugerties koeficientas

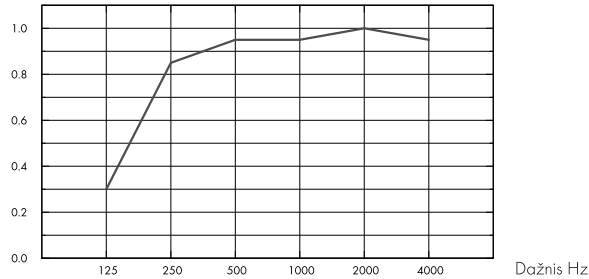

– Akusto Wall C Akutex HS 40 mm, 60 mm s.k.a.  
o.d.s = konstrukcijos pakabinimo gylis

THK mm	o.d.s. mm	$\alpha_p$ , Praktinis garso sugerties koeficientas						$\alpha_w$	Garso sugerties klasė
		125 Hz	250 Hz	500 Hz	1000 Hz	2000 Hz	4000 Hz		
40	60	0.30	0.85	0.95	0.95	1.00	0.95	1.00	A

## Patalpų oro kokybė



### Sertifikatai / Ženklinimas

Eurofins Indoor Air Comfort®	IAC Gold
French VOC	A+
Finish M1	•



## CO2 pėdsakas



	kg CO <sub>2</sub> equiv/m <sup>2</sup>
Akusto Wall C - Akutex HS	7,77

Gyvavimo ciklo etapai nuo A1 iki C4 iš EPD, pagal ISO 14025 / EN 15804

## Perdirbimas



Minimalus perdirbtų žaliavų kiekis	60%
Perdirbimas	Visiškai perdirbama

## Priešgaisrinė sauga



Šalis	Fire standard	Klasė
Europe	EN 13501-1	A2-s1,d0

Plokščių mineralinė vata yra išbandyta ir klasifikuojama kaip nedegi pagal EN ISO 1182.



### Atsparumas drėgmei

Klasė C, santykinė drėgmė 95% ir 30°C, pagal EN 13964:2014 standartą



### Šviesos atspindėjimas

White 500, artimiausia NCS spalva S 0500-N, šviesos atspindėjimas 84%.



### Valymas

Sausas valymas ir siurbimas kasdien. Drėgnas valymas kartą per savaitę.



### Išmontavimo galimybės

Plokštės neišmontuojamos, išskyrus atvejus, nurodytus montavimo brėžiniuose. Daugiau informacijos apie išėigos skaičiavimą.



### Montavimas

Montuojama laikantis nurodymų montavimo brėžiniuose, instrukcijose ir pateiktuose pavyzdžiuose. Minimalus kabinimo aukštis nurodytas prie Medžiagų išėigos. Nerekomenduojama montuoti arti vartų ar kitų vietų, kur galimi dažni smūgiai kamuoliu. Tokiais atvejais plokštės rekomenduojama apsaugoti grotelėmis.



### Sistemos svoris

	kg/m <sup>2</sup>	Informacija apie svorį yra orientacinė ir gali skirtis.
Akusto Wall C Akutex HS	3,6	



### Mechaninės savybės

Žr. lentelę apie maksimalią apkrovą ir minimalią apkrovą bei funkcinius reikalavimus, mechanines savybes puslapyje [www.ecophon.com/lt](http://www.ecophon.com/lt).



### Cradle to Cradle Certified®



Šis produktas sertifikuotas Cradle to Cradle Certified® Bronzos lygiu (4.0 versija).



### Material Health

Šis gaminy s gavo C2C Certified Material Health Certificate™ sidabro lygio sertifikatą (standartinė 4.0 versija). C2C Certified Material Health Certificate™ – tai gaminio sudėties sveikatos ir saugos patikrinimas, naudojant „Cradle-to-Cradle“ sertifikuoto gaminio standarto medžiagų sveikatos reikalavimus.



### CE

Visi Ecophon akustinių kabamųjų lubų gaminiai turi CE ženklą, atitinkantį Europos standartą EN13964:2014. Konkretaus gaminio savybės nurodytos Eksploatacinių savybių deklaracijoje.



## ECOPHON AKUSTO™ WALL C AKUTEX HS VERTIKALIAM INSTALIAVIMUI SU CONNECT THINLINE PROFILIU IR DETALE CONNECT DISTANCE MONTAVIMO SCHEMA (M594C4)

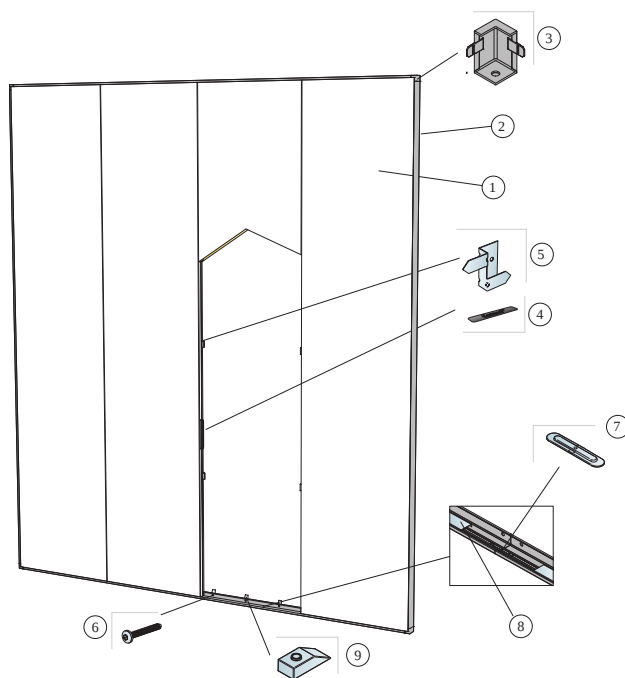

© Ecophon

IŠEIGA (NEJŠK. ATLIEKŲ)

	<b>Matmenys, mm</b>
	<b>2700x600</b>
1 Akusto Wall C Akutex HS	0,62/m <sup>2</sup>
2 Connect Thinline profilis, L=2658 mm	pagal poreikius
3 Connect Thinline kampas	pagal poreikius
4 Connect plokštelė	pagal poreikius
5 Connect Thinline Fixing C4, plokštės palaikymui kas 1000 mm	pagal poreikius
6 Montavimo varžtas C4, montuojamas kas 200 mm (pasiirinti priklausomai nuo sienos medžiagos)	pagal poreikius
7 Connect Thinline jungimo elementas, naudojamas prailginti Thinline profilius	pagal poreikius
8 Connect Thinline Space Bar	pagal poreikius
9 Detalė Connect Distance C4, montuojama kas 200 mm	pagal poreikius
Δ Sistemos kabinimo aukštis: 55 mm	-

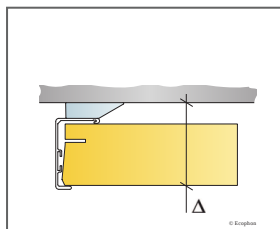

Žr. Medžiagų išeiigą

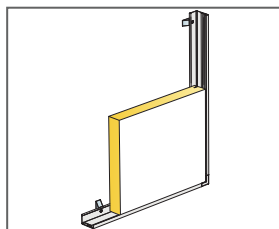

Plokštė su Thinline sistema ir Connect Distance

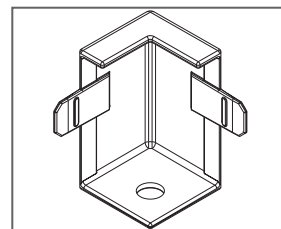

Thinline corner detalė

# Ecophon Akusto™ One

Ecophon Akusto™ One yra sienoms skirtos plokštės. Jos gali būti kvadrato, stačiakampio arba apskritimo formų. Dėl daugybės skirtingų formatų ir spalvų suteikiama daug projektavimo galimybių.



„Helsingborg, Švedija“

## SISTEMOS INFORMACIJA

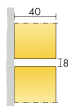
	Matmenys, mm	Ø592	592x592	Ø792	Ø1192	1192x292	1192x592
	Nestandartinis Tvirtinimas	•	•	•	•	•	•
	Storis (THK)	40	40	40	40	40	40
	Montav. brėž.	M372	M371	M372	M372	M371	M371

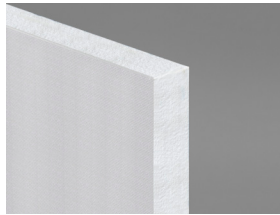

Akusto One panel

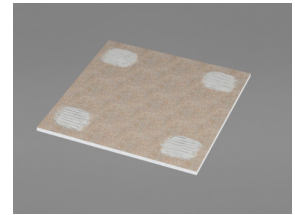
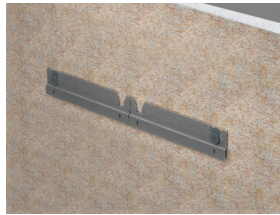

Montavimas naudojant Connect™ Absorber klijus



## Akustika

Diagramoje pateiktos vertės yra nurodytos vienai plokštei. Jei tarp grupės plokščių yra mažesni nei 0,5 m tarpai, vienos plokštės Aeq vertė bus nežymiai mažesnė.

### Garso sugertis:

Bandymų rezultatai pagal EN ISO 354 standartą.

A<sub>eq</sub> lygiavertis garso sugerties plotas vienam objektui (m<sup>2</sup> sabin)

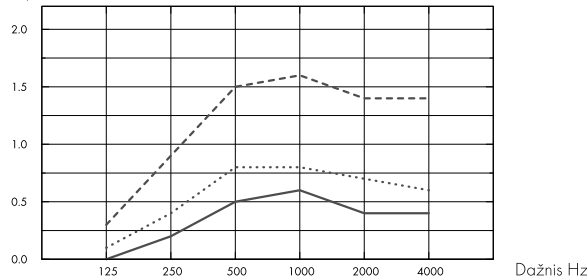

- Akusto One Ø592, 48 mm s.k.a.
- Akusto One Ø792, 48 mm s.k.a.
- Akusto One Ø1192, 48 mm s.k.a.
- o.d.s = konstrukcijos pakabinimo gylis

A<sub>eq</sub> lygiavertis garso sugerties plotas vienam objektui (m<sup>2</sup> sabin)

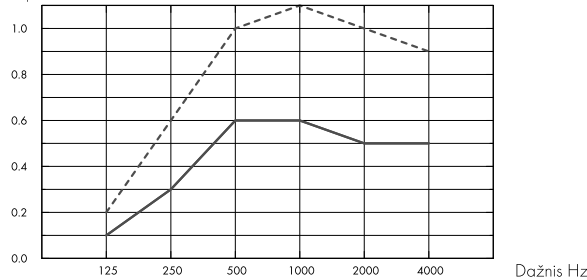

- Akusto One 592x592, 48 mm s.k.a.
- Akusto One 1192x292, 48 mm s.k.a.
- Akusto One 1192x592, 48 mm s.k.a.
- o.d.s = konstrukcijos pakabinimo gylis

	THK mm	o.d.s. mm	A <sub>eq</sub> lygiavertis garso sugerties plotas vienam objektui (m <sup>2</sup> sabin)					
			125 Hz	250 Hz	500 Hz	1000 Hz	2000 Hz	4000 Hz
Ø592	40	48	0.0	0.2	0.5	0.6	0.4	0.4
Ø792	40	48	0.1	0.4	0.8	0.8	0.7	0.6
Ø1192	40	48	0.3	0.9	1.5	1.6	1.4	1.4

	THK mm	o.d.s. mm	A <sub>eq</sub> lygiavertis garso sugerties plotas vienam objektui (m <sup>2</sup> sabin)					
			125 Hz	250 Hz	500 Hz	1000 Hz	2000 Hz	4000 Hz
592x592	40	48	0.1	0.3	0.6	0.6	0.5	0.5
1192x292	40	48	0.1	0.3	0.6	0.6	0.5	0.5
1192x592	40	48	0.2	0.6	1.0	1.1	1.0	0.9



## Patalpų oro kokybė

Sertifikatai / Ženklinimas	Visi produktai
Eurofins Indoor Air Comfort®	IAC Gold
French VOC	A+
Finnish M1	•



## Cradle to Cradle Certified®



Akusto gaminiai su Akutex FT paviršiumi yra sertifikuoti „Cradle to Cradle Certified®“ bronzos lygiu (4.0 versija).



## Material Health

Akusto gaminiams su Akutex FT paviršiumi suteiktas C2C Certified Material Health Certificate™ sertifikatas sidabro lygiu (standartinė versija 4.0). C2C Certified Material Health Certificate™ yra gaminio sudėties sveikatos ir saugos patvirtinimas pagal Cradle-to-Cradle sertifikuoto gaminio standarto medžiagų sveikatos reikalavimus.



## CO2 pėdsakas

	kg CO <sub>2</sub> equiv/m <sup>2</sup>
Akusto One - Akutex FT	7,59
Akusto One - Texona	9,42

Gyvavimo ciklo etapai nuo A1 iki C4 iš EPD, pagal ISO 14025 / EN 15804



## Perdirbimas

Minimalus perdirbtų žaliavų kiekis	61%
Perdirbimas	Visiškai perdirbama



## Priešgaisrinė sauga

Šalis	Fire standard	Klasė
Europe	EN 13501-1	A2-s1,d0

Plokščių mineralinė vata yra išbandyta ir klasifikuojama kaip nedegi pagal EN ISO 1182.



## Atsparumas drėgmei

C klasė, santykinė drėgmė iki 95% 30°C temperatūroje, pagal EN 13964:2014 standartą



## Šviesos atspindėjimas

Baltos spalvos Akusto paviršius turi aukštą šviesos atspindėjimo lygį. Daugiau informacijos apie siūlomų spalvų šviesos atspindėjimą ir NCS spalvos atitikimą ieškokite skyriuje Ecophon Spalvos ir paviršiai.



## Valymas

Sausas valymas ir siurbimas kasdien, drėgnas valymas kartą per savaitę (Akutex FT paviršius). Sausas valymas ir siurbimas kartą per savaitę (Texona paviršius).



## Išmontavimo galimybės

Plokštės lengvai išmontuojamos, išskyrus klijuotą montavimą, žr. specifikaciją.



## Montavimas

Montuojama laikantis nurodymų montavimo brėžiniuose, instrukcijose ir pateiktuose pavyzdžiuose. Informacija apie minimalų sistemos kabinimo aukštį pateikta prie Medžiagų išeiigos.



## Sistemos svoris

	kg/m <sup>2</sup>
Akusto One/Akutex FT	3,5
Akusto One/Texona	3,6
Akusto Freedom	3,5

Informacija apie svorį yra orientacinė ir gali skirtis.



## Mechaninės savybės

Jokia papildoma apkrova neleidžiama.



## CE

Visi Ecophon akustinių kabamųjų lubų gaminiai turi CE ženklą, atitinkantį Europos standartą EN13964:2014. Konkretaus gaminio savybės nurodytos Eksploatacinių savybių deklaracijoje.

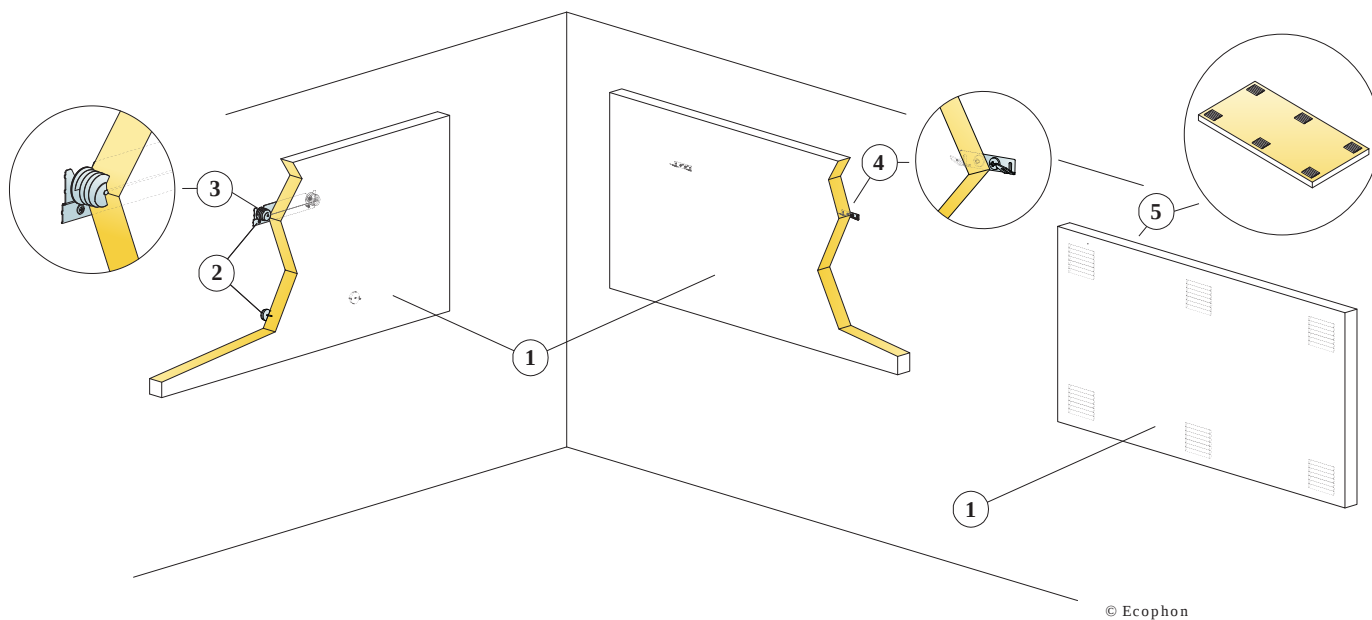

© Ecophon

### IŠEIGA (NEJŠK. ATLIEKŲ)

	Matmenys, mm		
	592x592	1192x292	1192x592
1 Akusto One	2,8/m <sup>2</sup>	2,8/m <sup>2</sup>	1,4/m <sup>2</sup>
2 Alt. 1 Connect One profilis [smeigės įeina į rinkinį]	0,5/plokštei	1/plokštei	1/plokštei
3 Alt. 1 Connect One tvirtinimo detalė	2/plokštei	2/plokštei	2/plokštei
4 Alt. 2 Montavimas su Connect One kabliu	2/plokštei	2/plokštei	2/plokštei
5 Alt. 3. Prijunkite Absorber klijus (0,25 l/m <sup>2</sup> - 0,4 l/m <sup>2</sup> , priklausomai nuo montavimo sąlygų)	pagal poreikius		
Klijams tepli naudokite "Connect Notched" mentele.			
Δ Min. bendras sistemos gylis: Δ1 48 mm/70 mm / Δ2 44 mm Sistema yra išmontuojama.	-	-	-
Δ Min. bendras sistemos gylis: Δ3 43 mm. Sistema nėra išardoma.	-	-	-

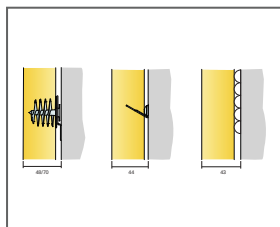

Žr. Medžiagų išeiqa

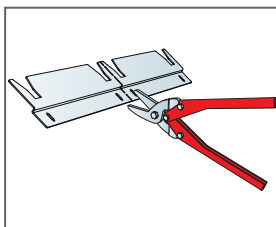

Connect One profilis gali būti padalintas į du atskirus tvirtinimo profilius

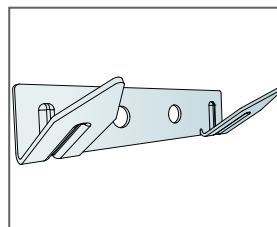

Tvirtinimas naudojant Connect One kablį

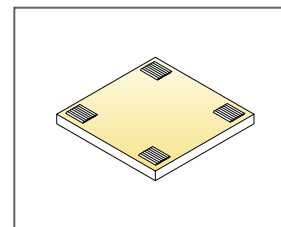

Klijų užtepimas

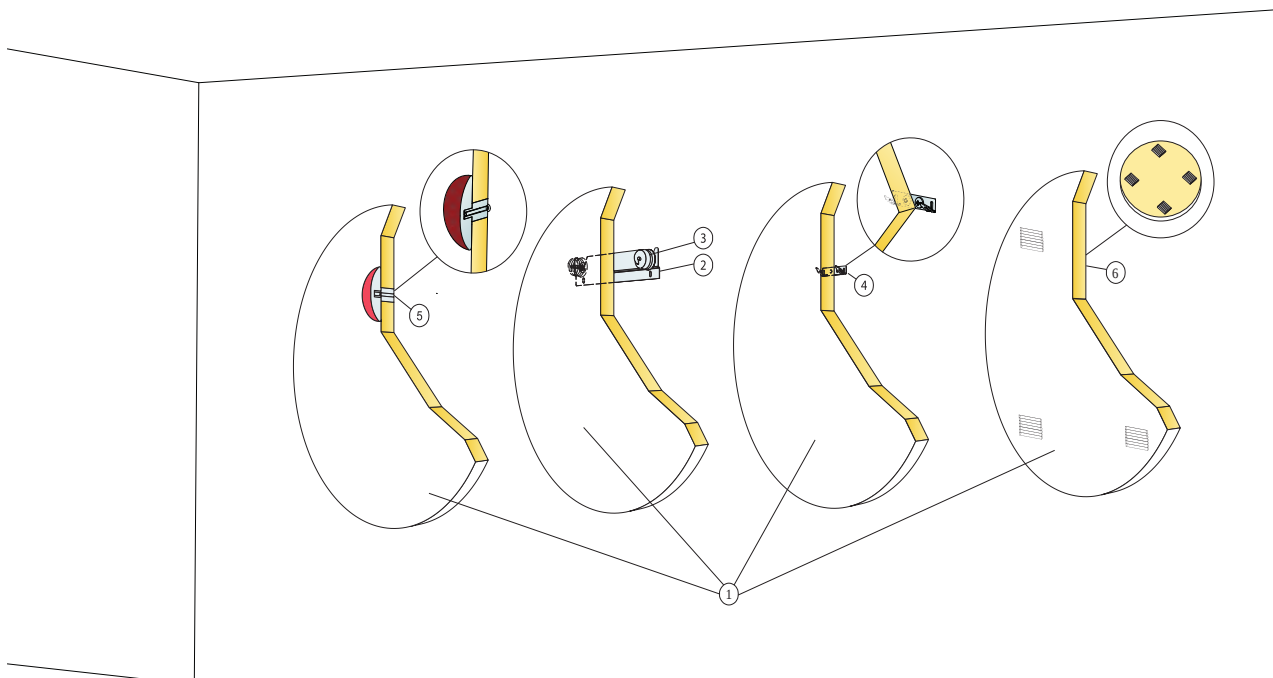

© Ecophon

### IŠEIGA (NEJŠK. ATLIEKŲ)

	Matmenys, mm		
	Ø592	Ø792	Ø1192
1 Akusto One	3,5/m <sup>2</sup>	2/m <sup>2</sup>	0,9/m <sup>2</sup>
2 Alt. 1 Connect One profilis (smeigės įeina į rinkinį)	0,5/plokštei	1/plokštei	1/plokštei
3 Alt. 1 Connect One tvirtinimo detalė	2/plokštei	2/plokštei	2/plokštei
4 Alt. 2 Montavimas su Connect One kabliu	2/plokštei	2/plokštei	2/plokštei
5 Connect One tvirtinimas	1/plokštei	1/plokštei	1/plokštei
6 Alt. 4. Prijunkite Absorber klijus (0,25 l/m <sup>2</sup> - 0,4 l/m <sup>2</sup> , priklausomai nuo montavimo sąlygų)	pagal poreikius		
Klijams tepli naudokite "Connect Notched" mentele.	-	-	-
Δ Min. bendras sistemos gylis: Δ1 48 mm/70 mm / Δ2 44 mm / Δ3 40mm Sistema yra išmontuojama.	-	-	-
Δ Min. bendras sistemos gylis: Δ4 43 mm. Sistema nėra išardoma.	-	-	-

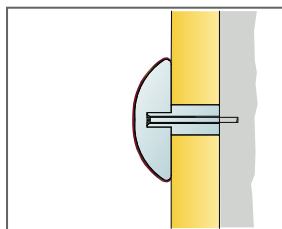

Žr. Medžiagų išeiigą

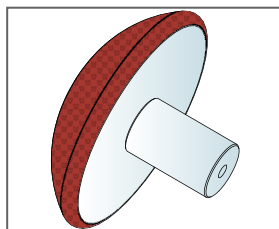

Connect One tvirtinimo detalė, galimos 4 spalvos

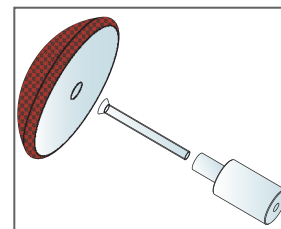

Montavimas naudojant Connect One tvirtinimo detalę

# Ecophon Akusto™ Triangle

Ecophon Akusto™ Triangle yra trikampio formos sienų plokštė, suteikianti galimybę kurti begalinius sienų raštus. Plokštę lengva pritvirtinti prie sienos. Naudokite klijus greitam tiesioginiam fiksavimui arba naudokite Connect One Trim, kuris turi du skirtingus atstumo pasirinkimus, įgalinančius 3 matmenis.



Helmingborg, Švedija

## SISTEMOS INFORMACIJA

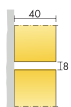

Matmenys, mm	513x592
Nestandartinis Tvirtinimas	•
Storis (THK)	40
Montav. brėž.	M585





Akusto Trikampis

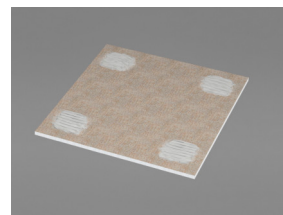

Montavimas naudojant Connect™ Absorber klijus

## Akustika



The values in the diagram refer to a single unit.

### Garso sugertis:

Remiantis bandymų rezultatais pagal EN ISO 354 standartą.

$A_{eq}$  lygiavertis garso sugerties plotas vienam objektui (m<sup>2</sup> sabin)

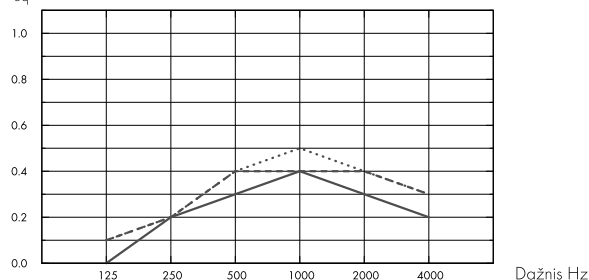

- Akusto Triangle, 43 mm o.d.s
  - Akusto Triangle, 48 mm o.d.s
  - .... Akusto Triangle, 70 mm o.d.s
- o.d.s = konstrukcijos pakabinimo gylis

THK mm	o.d.s. mm	$A_{eq}$ lygiavertis garso sugerties plotas vienam objektui (m <sup>2</sup> sabin)					
		125 Hz	250 Hz	500 Hz	1000 Hz	2000 Hz	4000 Hz
40	43	0.0	0.2	0.3	0.4	0.3	0.2
40	48	0.1	0.2	0.4	0.4	0.4	0.3
40	70	0.1	0.2	0.4	0.5	0.4	0.3



## Patalpų oro kokybė

Sertifikatai / Ženklinimas	Visi produktai
Eurofins Indoor Air Comfort®	IAC Gold
French VOC	A+
Finnish M1	•



## Cradle to Cradle Certified®



Akusto gaminiai su Akutex FT paviršiumi yra sertifikuoti „Cradle to Cradle Certified®“ bronzos lygiu (4.0 versija).



## Material Health

Akusto gaminiams su Akutex FT paviršiumi suteiktas C2C Certified Material Health Certificate™ sertifikatas sidabro lygiu (standartinė versija 4.0). C2C Certified Material Health Certificate™ yra gaminio sudėties sveikatos ir saugos patvirtinimas pagal Cradle-to-Cradle sertifikuoto gaminio standarto medžiagų sveikatos reikalavimus.



## Perdirbimas

Minimalus perdirbtų žaliavų kiekis	60%
Perdirbimas	Visiškai perdirbama



## Priešgaisrinė sauga

Šalis	Fire standard	Klasė	Plokščių mineralinė vata yra išbandyta ir klasifikuojama kaip nedegi pagal EN ISO 1182.
Europe	EN 13501-1	A2-s1,d0	



## Atsparumas drėgmei

C klasė, santykinė drėgmė iki 95% 30°C temperatūroje, pagal EN 13964:2014 standartą



## Šviesos atspindėjimas

Baltos spalvos Akusto paviršius turi aukštą šviesos atspindėjimo lygį. Daugiau informacijos apie siūlomų spalvų šviesos atspindėjimą ir NCS spalvos atitikimą ieškokite skyriuje Ecophon Spalvos ir paviršiai.



## Valymas

Akutex FT: Sausas valymas ir siurbimas kasdien. Drėgnas valymas kartą per savaitę. Daugiau informacijos skyriuje Spalvos ir paviršiai.



## Išmontavimo galimybės

Plokštės lengvai išmontuojamos, išskyrus klijuotą montavimą, žr. specifikaciją.



## Montavimas

Montuojama laikantis nurodymų montavimo brėžiniuose, instrukcijose ir pateiktuose pavyzdžiuose. Minimalus kabinimo aukštis nurodytas prie Medžiagų išieigos. Paviršius, ant kurio klijuojamos plokštės, privalo būti pakankamai tvirtas, kad išlaikytų klijuojamų plokščių svorį. Jei nesate tikri, atlikite bandomąjį klijavimą. Paviršius visada turi būti sausas ir švarus. Geriausia montavimo kokybė pasiekama, kai paviršius būna lygus. Galima klijuoti ir ant šiek tiek nelygaus paviršiaus.



## Sistemos svoris

	kg/m <sup>2</sup>	Informacija apie svorį yra orientacinė ir gali skirtis.
Akusto Triangle	3,5	



## Mechaninės savybės

Jokia papildoma apkrova neleidžiama.



## CE

Visi Ecophon akustinių kabamųjų lubų gaminiai turi CE ženklą, atitinkantį Europos standartą EN13964:2014. Konkretaus gaminio savybės nurodytos Eksploatacinių savybių deklaracijoje.

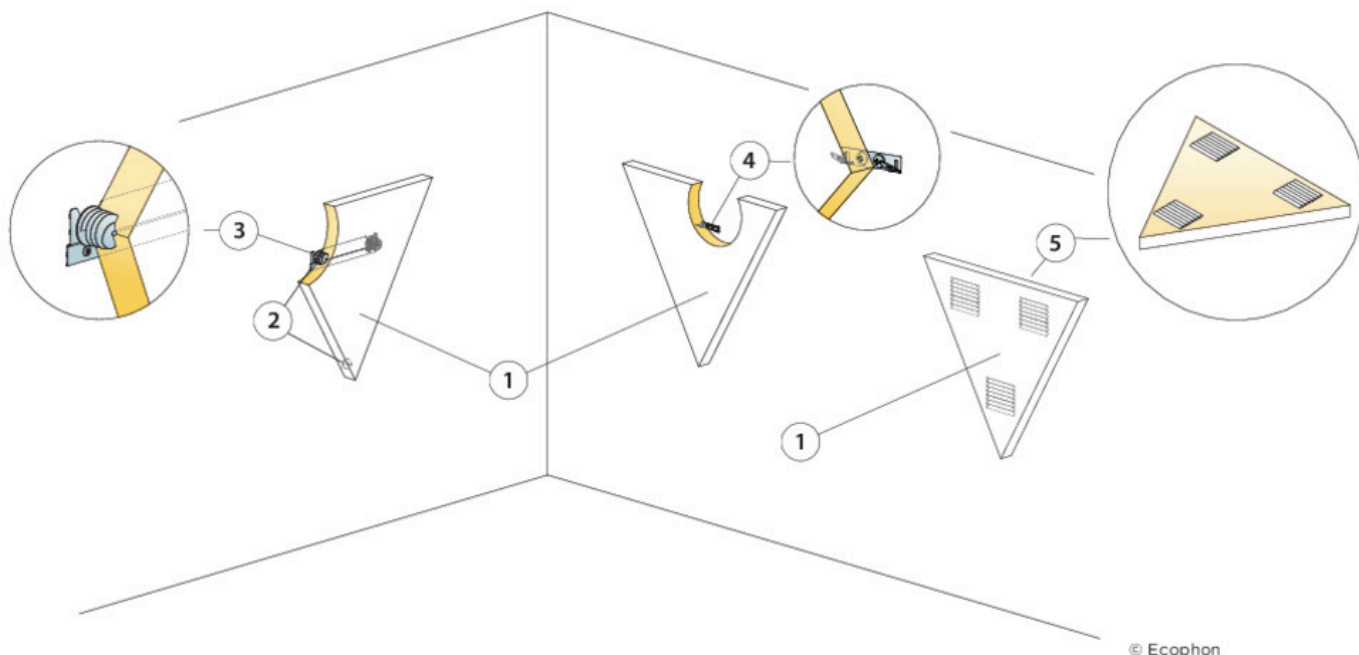

© Ecophon

### IŠEIGA (NE)SK. ATLIEKŲ

	<b>Matmenys, mm</b>
	<b>513x592</b>
1 Akusto Trikampus	3,2/m <sup>2</sup>
2 Alt. 1 Connect One profilis (smeigės įeina į rinkinį)	0,5/plokštei
3 Alt. 1 Connect One tvirtinimo detalė	2/plokštei
4 Alt. 2 Montavimas su Connect One kabliu	2/plokštei
5 Alt. 3. Prijunkite Absorber klijus (0,25 l/m <sup>2</sup> - 0,4 l/m <sup>2</sup> , priklausomai nuo montavimo sąlygų)	pagal poreikius
Klijams tepti naudokite "Connect Notched" mentele.	-
Δ Min. bendras sistemos gylis: Δ1 48 mm/70 mm / Δ2 44 mm Sistema yra išmontuojama.	-
Δ Min. bendras sistemos gylis: Δ3 43 mm. Sistema nėra išardoma.	-

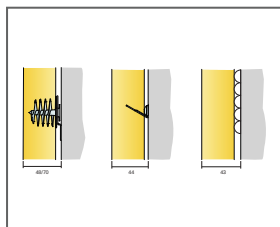

Žr. Medžiagų išeiigą

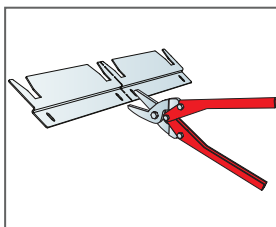

Connect One profilis gali būti padalintas į du atskirus tvirtinimo profilius

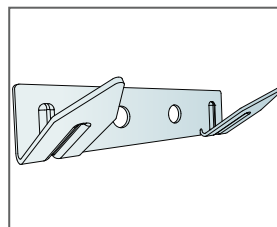

Tvirtinimas naudojant Connect One kablį

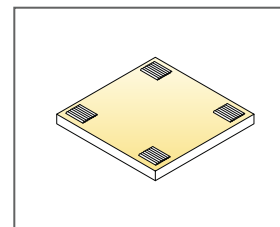

Klijų užtepimas

# Ecophon Akusto™ Hexagon

Ecophon Akusto™ Hexagon yra šešiakampio formos sienų plokštė, suteikianti galimybę kurti begalinius sienų raštus. Plokštę lengva pritvirtinti prie sienos. Naudokite klijus greitam tiesioginiam fiksavimui arba naudokite Connect One Trim, kuris turi du skirtingus atstumo pasirinkimus, įgalinančius 3 matmenis.



Helmingborg, Švedija

## SISTEMOS INFORMACIJA

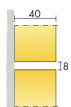

Matmenys, mm	513x592
Nestandartinis Tvirtinimas	•
Storis (THK)	40
Montav. brėž.	M586

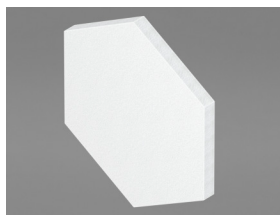

Akusto Šešiakampis

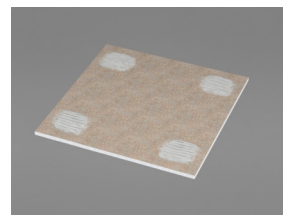

Montavimas naudojant Connect™ Absorber klijus

## Akustika



The values in the diagram refer to a single unit.

### Garso sugertis:

Remiantis bandymų rezultatais pagal EN ISO 354 standartą.

$A_{eq}$  lygiavertis garso sugerties plotas vienam objektui ( $m^2$  sabin)

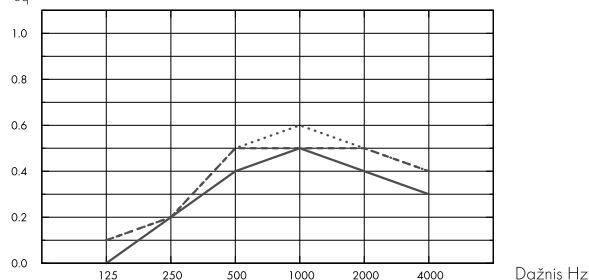

- Akusto Hexagon, 43 mm o.d.s
  - Akusto Hexagon, 48 mm o.d.s
  - .... Akusto Hexagon, 70 mm o.d.s
- o.d.s = konstrukcijos pakabinimo gylis

THK mm	o.d.s. mm	$A_{eq}$ lygiavertis garso sugerties plotas vienam objektui ( $m^2$ sabin)					
		125 Hz	250 Hz	500 Hz	1000 Hz	2000 Hz	4000 Hz
40	43	0.0	0.2	0.4	0.5	0.4	0.3
40	48	0.1	0.2	0.5	0.5	0.5	0.4
40	70	0.1	0.2	0.5	0.6	0.5	0.4



## Patalpų oro kokybė

Sertifikatai / Ženklinimas	Visi produktai
Eurofins Indoor Air Comfort®	IAC Gold
French VOC	A+
Finnish M1	•



## Cradle to Cradle Certified®



Akusto gaminiai su Akutex FT paviršiumi yra sertifikuoti „Cradle to Cradle Certified®“ bronzos lygiu (4.0 versija).



## Material Health

Akusto gaminiams su Akutex FT paviršiumi suteiktas C2C Certified Material Health Certificate™ sertifikatas sidabro lygiu (standartinė versija 4.0). C2C Certified Material Health Certificate™ yra gaminio sudėties sveikatos ir saugos patvirtinimas pagal Cradle-to-Cradle sertifikuoto gaminio standarto medžiagų sveikatos reikalavimus.



## Perdirbimas

Minimalus perdirbtų žaliavų kiekis	60%
Perdirbimas	Visiškai perdirbama



## Priešgaisrinė sauga

Šalis	Fire standard	Klasė	Plokščių mineralinė vata yra išbandyta ir klasifikuojama kaip nedegi pagal EN ISO 1182.
Europe	EN 13501-1	A2-s1,d0	



## Atsparumas drėgmei

C klasė, santykinė drėgmė iki 95% 30°C temperatūroje, pagal EN 13964:2014 standartą



## Šviesos atspindėjimas

Baltos spalvos Akusto paviršius turi aukštą šviesos atspindėjimo lygį. Daugiau informacijos apie siūlomų spalvų šviesos atspindėjimą ir NCS spalvos atitikimą ieškokite skyriuje Ecophon Spalvos ir paviršiai.



## Valymas

Akutex FT: Sausas valymas ir siurbimas kasdien. Drėgnas valymas kartą per savaitę. Daugiau informacijos skyriuje Spalvos ir paviršiai.



## Išmontavimo galimybės

Plokštės lengvai išmontuojamos, išskyrus klijuotą montavimą, žr. specifikaciją.



## Montavimas

Montuojama laikantis nurodymų montavimo brėžiniuose, instrukcijose ir pateiktuose pavyzdžiuose. Minimalus kabinimo aukštis nurodytas prie Medžiagų išieigos. Paviršius, ant kurio klijuojamos plokštės, privalo būti pakankamai tvirtas, kad išlaikytų klijuojamų plokščių svorį. Jei nesate tikri, atlikite bandomąjį klijavimą. Paviršius visada turi būti sausas ir švarus. Geriausia montavimo kokybė pasiekama, kai paviršius būna lygus. Galima klijuoti ir ant šiek tiek nelygaus paviršiaus.



## Sistemos svoris

	kg/m <sup>2</sup>	Informacija apie svorį yra orientacinė ir gali skirtis.
Akusto Hexagon	3,5	



## Mechaninės savybės

Jokia papildoma apkrova neleidžiama.



## CE

Visi Ecophon akustinių kabamųjų lubų gaminiai turi CE ženklą, atitinkantį Europos standartą EN13964:2014. Konkretaus gaminio savybės nurodytos Eksploatacinių savybių deklaracijoje.

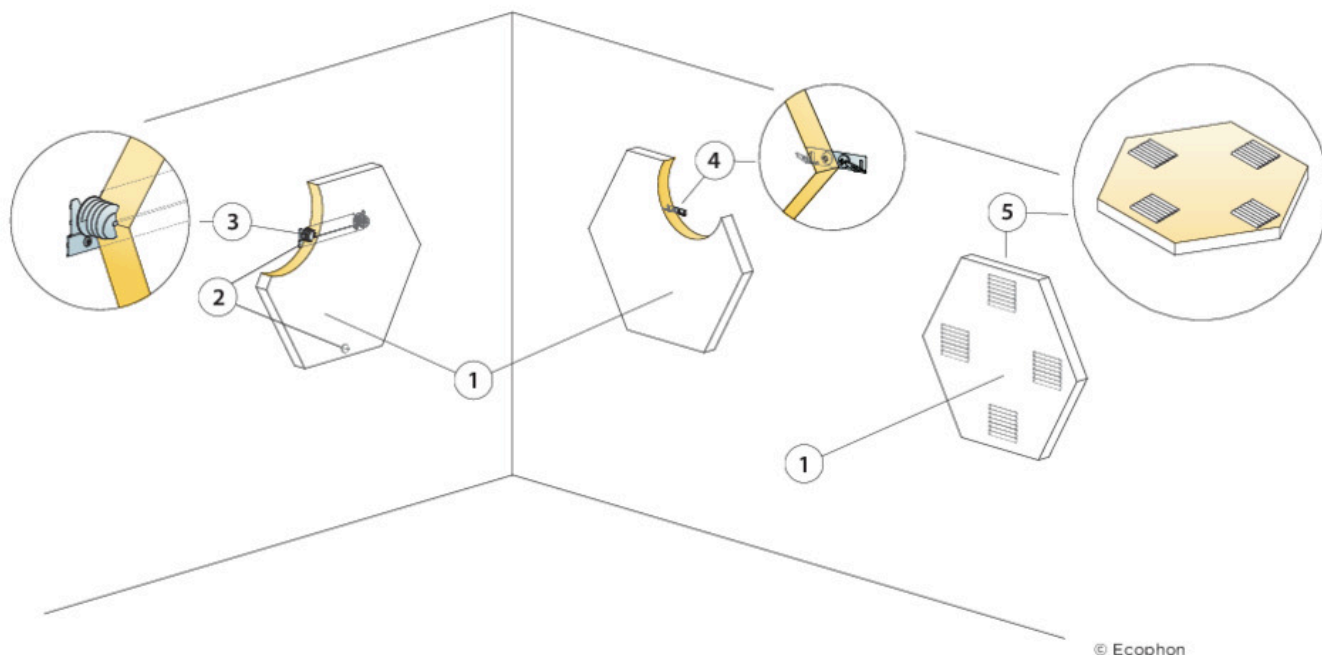

### IŠEIGA (NE)SK. ATLIEKŲ

	<b>Matmenys, mm</b>
	<b>513x592</b>
1 Akusto Šešiakampis	3,2/m <sup>2</sup>
2 Alt. 1 Connect One profilis (smeigės įeina į rinkinį)	0,5/plokštei
3 Alt. 1 Connect One tvirtinimo detalė	2/plokštei
4 Alt. 2 Montavimas su Connect One kabliu	2/plokštei
5 Alt. 3. Prijunkite Absorber klijus (0,25 l/m <sup>2</sup> - 0,4 l/m <sup>2</sup> , priklausomai nuo montavimo sąlygų)	pagal poreikius
Klijams tepiti naudokite "Connect Notched" mentele.	-
Δ Min. bendras sistemos gylis: Δ1 48 mm/70 mm / Δ2 44 mm Sistema yra išmontuojama.	-
Δ Min. bendras sistemos gylis: Δ3 43 mm. Sistema nėra išardoma.	-

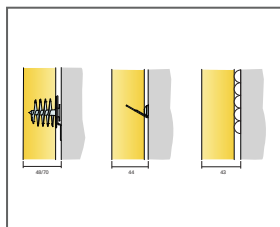

Žr. Medžiagų išeiigą

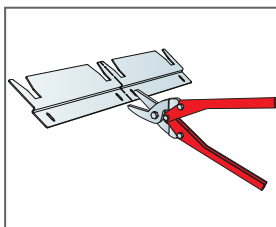

Connect One profilis gali būti padalintas į du atskirus tvirtinimo profilius

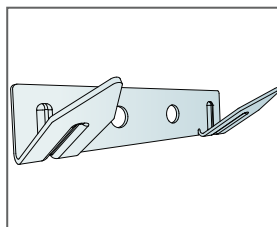

Tvirtinimas naudojant Connect One kabli

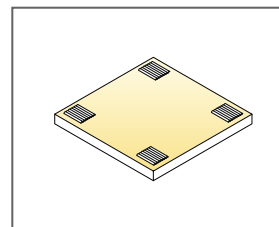

Klijų užtepimas

# Ecophon Akusto™ Screen

Ecophon Akusto™ Screen montuojama su matoma profilių sistema. Plokštės matmenys yra 1500 x 1200mm, storis 40 mm. Paviršius padengtas Texona paviršiaus danga. Tinka naudoti atviro tipo biuruose. Derinant su garsą sugeriančiomis lubų plokštėmis galima užtikrinti labai gerą akustinę aplinką patalpoje.



## SISTEMOS INFORMACIJA

	Matmenys, mm	1500x1200
	Pastatoma	•
	Storis (THK)	40
	Montav. brėž.	M526



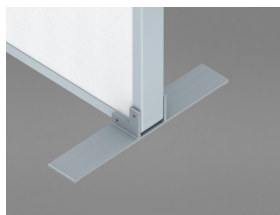

Akusto Screen apačia



Akusto Screen kampas

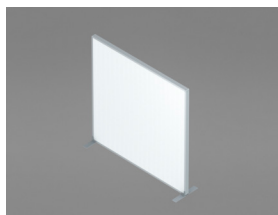

Akusto Screen sistema

## Akustika



### Garso sugertis:

Garso sugerties ir garso slopinimo bandymo rezultatai pagal ISO 20189.

$A_{eq}$  lygiavertis garso sugerties plotas vienam objektui ( $m^2$  sabin)

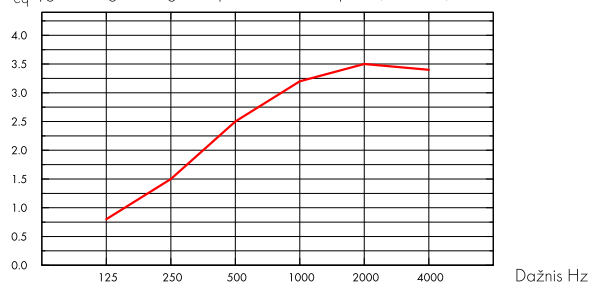

— Akusto Screen, size 1500x1200 mm

Pertvaros garso slopinimas  $\Delta L_s$  (dB)

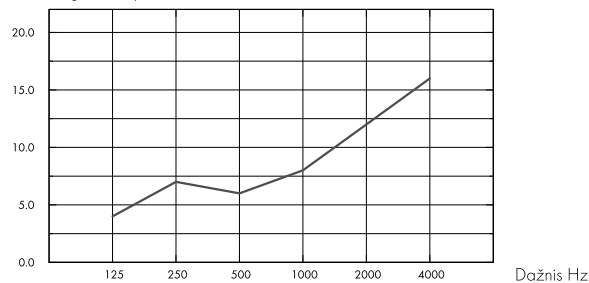

— Akusto Screen, size 1500x1200 mm

1500x1200	THK mm	$A_{eq}$ lygiavertis garso sugerties plotas vienam objektui ( $m^2$ sabin)					
		125 Hz	250 Hz	500 Hz	1000 Hz	2000 Hz	4000 Hz
	40	0.8	1.5	2.5	3.2	3.5	3.4

1500x1200	THK mm	Pertvaros garso slopinimas $\Delta L_s$ (dB)						Svertinis pertvaros garso slopinimas (dB)
		125 Hz	250 Hz	500 Hz	1000 Hz	2000 Hz	4000 Hz	
	40	4.0	7.0	6.0	8.0	12.0	16.0	10.0

## Patalpų oro kokybė



Sertifikatai / Ženklinimas

Standard

French VOC

A



## Perdirbimas



Minimalus perdirbtų žaliavų kiekis

48%\*

\* ši vertė neapima aliuminio rėmo

Perdirbimas

Visiškai perdirbama



### Atsparumas drėgmei

---

A klasė, santykinė drėgmė 70% 25°C temperatūroje, pagal EN 13964:2014 standartą.



### Šviesos atspindėjimas

---

Baltos spalvos Texona paviršiai turi aukštą šviesos atspindėjimo koeficientą. Norėdami gauti daugiau informacijos apie vizualų įvairių paviršių vaizdą žiūrėkite skiltį Spalvos ir paviršiai.



### Valymas

---

Dulkių valymas ir siurbimas kas savaitę.



### Dezinfekavimo priemonių naudojimas

---

Texona Ginger, Sea salt, Thyme, Oyster ir Garlic spalvų paviršiai atlaiko dažnai naudojamus dezinfekantus etanolio (70%) pagrindu. Tirpalą sudrėkinkite minkštu poliesterio mikropluošto audiniu ir švelniais sukamaisiais judesiais nuvalykite paviršių.



### Montavimas

---

Montuojama pagal montavimo gidą, pridedamą kartu su produktu.



### Mechaninės savybės

---

Produktas testuotas pagal EN1023 standartą.

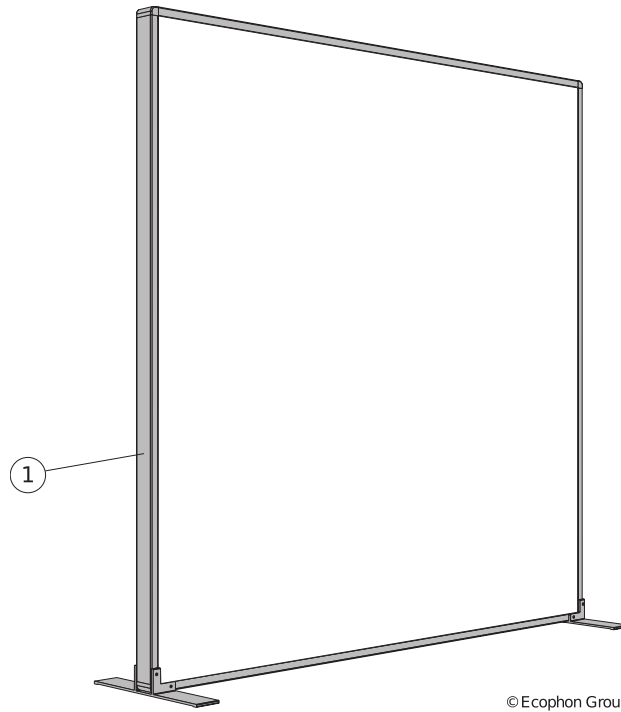

IŠEIGA (NEĮSK. ATLIEKŲ)

---

**Matmenys, mm**

**1500x1200**

---

1 Ecophon Akusto Screen

---