



Ecophon Combison™ A, dB 42

Ecophon Combison™ dB är det snabbaste och enklaste sättet att kombinera krav på både ljudabsorption och ljudisolering mellan rum. Avsedd för ljudisolering mellan rum där mellanväggar inte går hela vägen upp till bjälklaget, för ljudreduktion av vertikaltbuller som genereras av installationer, luftburna ljud från andra våningar och stegljud från gångtrafik etc. Absorbenterna är enkla att hantera, installera och demontera och har ett synligt bärverk. Absorbenten är tillverkad av glasull och den



SYSTEMÖVERSIKT

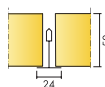

Format c, mm	600x600	1200x600
T24	•	•
Tjocklek (tj)	50	50
Principskiss	M531	M531

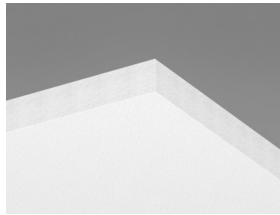

Combison A dB 42 absorbent

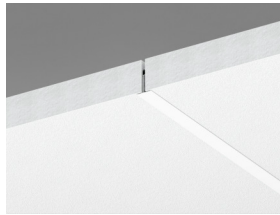

Sektion av Combison A dB 42 system



Combison A dB 42 system

Akustik



Ljudabsorption:

Provningsresultat enligt EN ISO 354. Klassificering enligt SS-EN ISO 11654.

α_p , Praktisk ljudabsorptionsfaktor

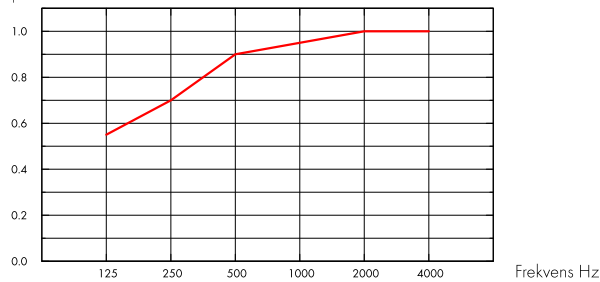

— Combison dB 42 A/E, 200 mm o.d.s.
o.d.s = t_{kh} = total konstruktionshöjd

t _j mm	t _{kh} mm	α_p , Praktisk ljudabsorptionsfaktor						α_w	Ljudabsorptionsklass
		125 Hz	250 Hz	500 Hz	1000 Hz	2000 Hz	4000 Hz		
50	200	0.55	0.70	0.90	0.95	1.00	1.00	0.95	A

t _j mm	t _{kh} mm	NRC	SAA
50	200	0.90	0.90

t _j mm	Produkt	D _{nfw} Weighted normalized flanking level difference, ISO 10848-2	R _w Weighted sound reduction index, ISO 10140-2
50	-	42	21
-	+ 1 x Barrier	+4	-
-	+ 2 x Barrier	+8	-
-	+ 2 x 1200 XR	+3	-

Inomhusmiljö



Miljömärkning

Euofins Indoor Air Comfort®

IAC Gold

Fransk VOC

A+



Koldioxidavtryck



kg CO₂ equiv/m²

Combison A dB 42

8,0

Livscykelstegen A1 till C4 från EPD, i enlighet med ISO 14025 / EN 15804



Cirkularitet

Helt återvinningsbar.



Brandsäkerhet

Land	Fire standard	Klass
Europa	EN 13501-1	A2-s1,d0

Ljudabsorbenternas kärna är testad och klassificerad som ej brännbar enligt EN ISO 1182.



Fuktbeständighet

Klass C, relativ luftfuktighet 95 % och 30 °C, enligt EN 13964: 2014



Ljuseffektivitet

Akutex FT: White Frost, närmaste NCS-färgprov S 0500-N, 85% ljusreflektion. Glans <1. För mer information se Kulörer och ytskikt.



Rengörbarhet

Akutex FT: Daglig dammtorkning och dammsugning samt våttvorkning en gång per vecka. För mer information se Kulörer och ytskikt.



Tillgänglighet

Absorbenterna är demonterbara. Minsta höjd för demonterbarhet enligt principskiss.



Montering

Monteras enligt Principskisser, Installationsguider och Drawing Aid. För information om minsta totala konstruktionshöjd se Materialspecifikation.



Systemvikt

	kg/m ²
Combison A, dB 42	6,8
Combison A, dB 42 + Connect Grid System	7,8

Viktuppgifterna är vägledande och kan variera.



Mekaniska egenskaper

Se tabell angående Max nyttolast och Min belastningskapacitet samt Funktionskrav, Mekaniska egenskaper på www.ecophon.se.



CE

Ecophons undertakssystem är CE-märkta enligt den europeiska harmoniserade standarden EN13964: 2014. CE-märkta byggprodukter omfattas av en prestandadeklaration (DOP) som gör det möjligt för kunder och användare att enkelt jämföra prestanda för produkter som är tillgängliga på den europeiska marknaden.

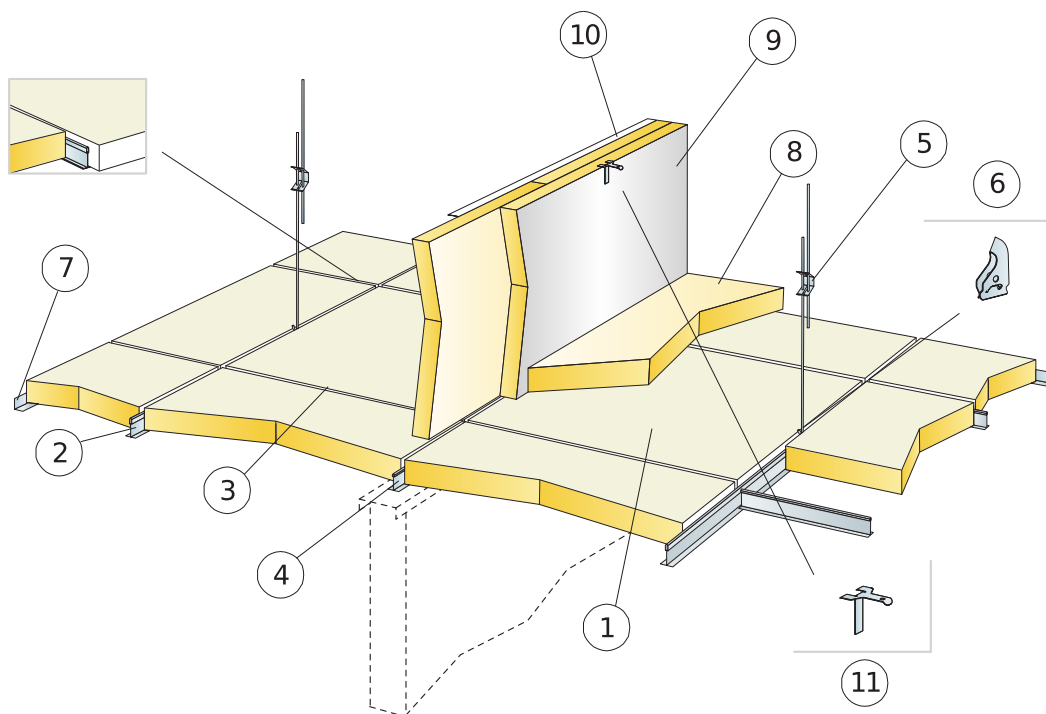

MATERIALSPECIFIKATION (EXKL. SPILL)

	Storlek, mm	
	600x600	1200x600
1 Combison A, dB 42	2,8/m ²	1,4/m ²
2 Connect T24 Huvudprofil, c1200 (max avstånd från vägg 300mm)	0,9m/m ²	0,9m/m ²
3 Connect T24 Tvärprofil, L=1200 mm, c600	1,7m/m ²	1,7m/m ²
4 Connect T24 Tvärprofil, L=600 mm	0,9m/m ²	-
5 Connect Justerbar pendel, c1200 mm (max. avstånd från vägg 600 mm)	0,7/m ²	0,7/m ²
6 Connect Pendelfäste (används ej i simhalls miljöer)	0,7/m ²	0,7/m ²
7 Connect Vägglister (infästning max c200)	efter behov	efter behov
8 Combison XR (vid behov)	efter behov	efter behov
9 Combison Barrier (vid behov)	efter behov	efter behov
10 Connect vägglister håller överdelen av Combison Barrier på plats (vid behov)	efter behov	efter behov
11 Connect Friezefäste håller överdelen av Combison Barrier på plats (vid behov)	efter behov	efter behov
Δ Min total konstruktionshöjd: 100 mm	-	-
δ Minsta höjd för demonterbarhet: 210 mm	-	-

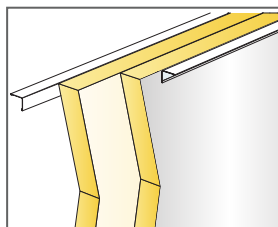
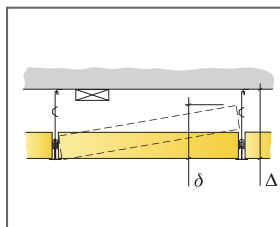

Vid montage med dubbla Combison Barrier ska folien monterats utåt.

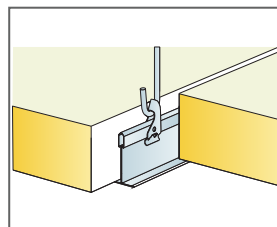

Nedpendling med Justerbar pendel och Pendelfäste

Storlek, mm	Max nyttolaster (N)	Min belastningskapacitet (N)
600x600x50	15	160
1200x600x50	15	160

Nyttolast/Belastningskapacitet

Ecophon Combison™ Uno A

Ecophon Combison™ Uno A har ett synligt bärverk med demonterbara absorbenter. Avsett att användas som ett ljudabsorberande akustiktak för ljudisolering mellan rum när mellanväggarna inte går hela vägen upp till innertaket. Även lämpligt för ljudreduktion av vertikalt buller.

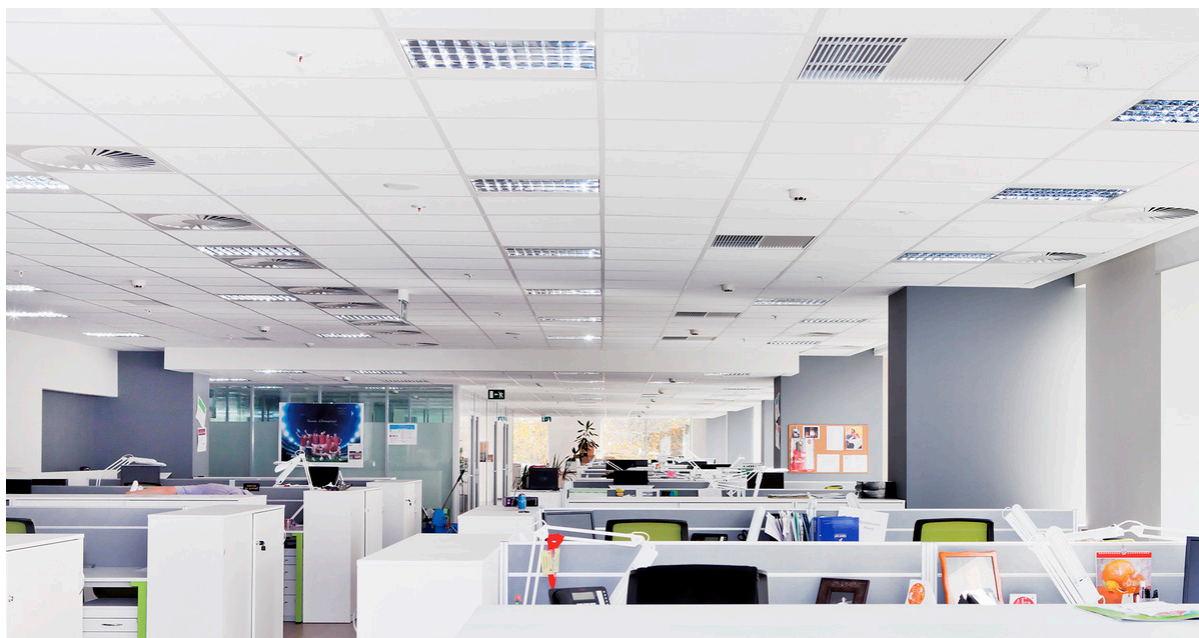

Schneider Electric, Moscow, Ryssland

SYSTEMÖVERSIKT

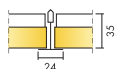

Format c, mm	600x600	1200x600
T24	•	•
Tjocklek (tj)	35	35
Principskiss	M188	M188



Combison Uno A absorbent

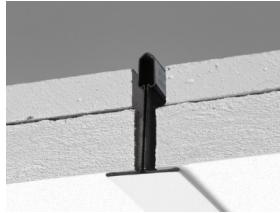

Sektion av Combison Uno A system

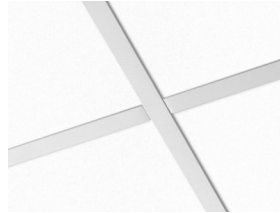

Combison Uno A system



Akustik

Ljudabsorption:

Provningsresultat enligt EN ISO 354

Klassificering enligt EN ISO 11654, värde för Noise Reduction Coefficient, NRC och Sound Absorption Average, SAA enligt ASTM C 423.

α_p , Praktisk ljudabsorptionsfaktor

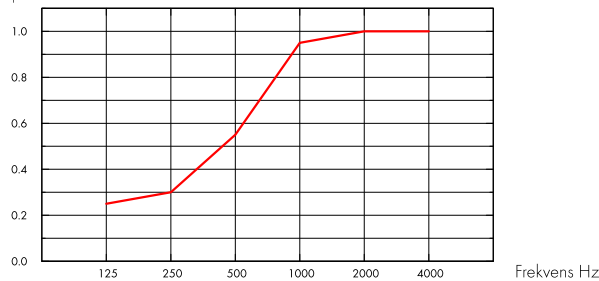

— Combison Uno A 35 mm, 200 mm o.d.s.
o.d.s = t_{kh} = total konstruktionshöjd

t _j mm	t _{kh} mm	α_p , Praktisk ljudabsorptionsfaktor						α_w	Ljudabsorptionsklass
		125 Hz	250 Hz	500 Hz	1000 Hz	2000 Hz	4000 Hz		
35	200	0.25	0.30	0.55	0.95	1.00	1.00	0.55	D

t _j mm	t _{kh} mm	NRC	SAA
35	200	0.70	0.73

t _j mm	D _{nfw}		R _w	CAC dB
	Weighted normalized flanking level difference, ISO 10848-2		Weighted sound reduction index, ISO 10140-2	Ceiling Attenuation Class, ASTM 1414, ASTM E413
35	43		27	44



Inomhusmiljö

Miljömärkning	
Eurofins Indoor Air Comfort®	IAC Gold
Fransk VOC	A+



Cirkularitet

Minsta andel återvunnet material efter konsumentledet	57%*
Återvinningsbarhet	Helt återvinningsbar

* Access-ram och tillbehör ingår ej



Brandsäkerhet

Land	Fire standard	Klass
Europa	EN 13501-1	A2-s1,d0

Ljudabsorbenternas kärna är testad och klassificerad som ej brännbar enligt EN ISO 1182.



Fuktbeständighet

Testad för Klass A, relativ luftfuktighet 70% och 25°C, enligt EN 13964:2014



Ljuseffektivitet

White Frost, närmaste NCS-färgprov S 0500-N, 85 % ljusreflektion. Glans <1.



Rengörbarhet

Systemet tål daglig dammtorkning och dammsugning samt våtavtorkning en gång per vecka.



Tillgänglighet

Absorbenterna är demonterbara. Minsta höjd för demonterbarhet enligt principskiss.



Montering

Monteras enligt Principskisser, Installationsguider och Drawing Aid. För information om minsta totala konstruktionshöjd se Materialspecifikation.



Systemvikt

	kg/m ²
Combison Uno A	11,0
Combison Uno A + Connect Grid System	12,0

Viktuppgifterna är vägledande och kan variera.



Mekaniska egenskaper

Se tabell angående Max nyttolast och Min belastningskapacitet samt Funktionskrav, Mekaniska egenskaper på www.ecophon.se.



CE

Ecophons undertakssystem är CE-märkta enligt den europeiska harmoniserade standarden EN13964: 2014. CE-märkta byggprodukter omfattas av en prestandadeklaration (DOP) som gör det möjligt för kunder och användare att enkelt jämföra prestanda för produkter som är tillgängliga på den europeiska marknaden.

PRINCIPSKISS (M188) FÖR ECOPHON COMBISON UNO A

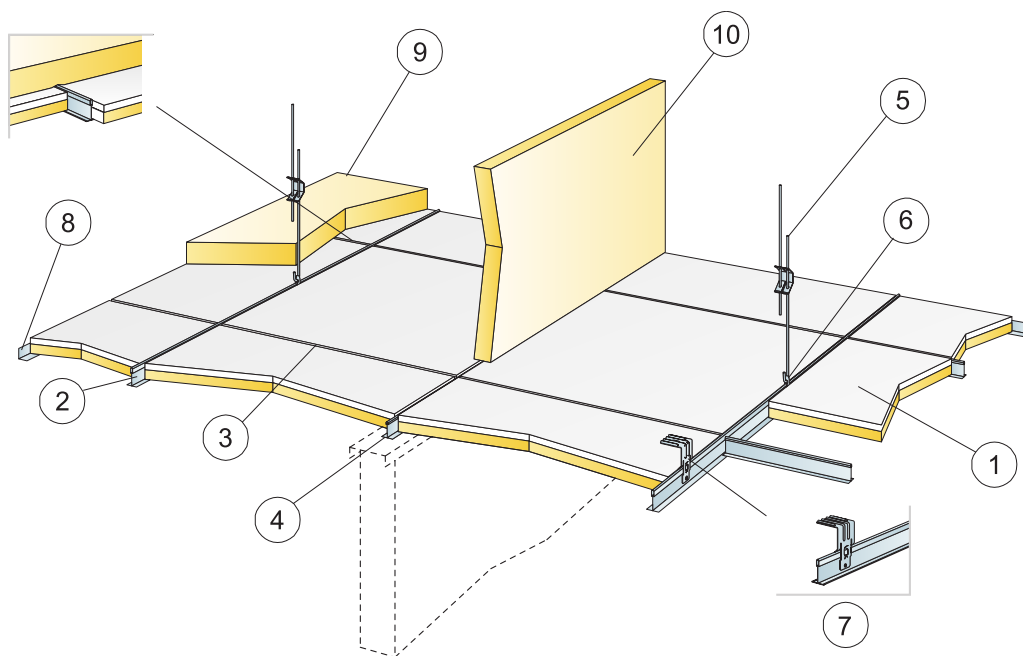

© Ecophon Group

MATERIALSPECIFIKATION (EXKL. SPILL)

	Storlek, mm	
	600x600	1200x600
1 Combison Uno A	2,8/m ²	1,4/m ²
2 Connect T24 Huvudprofil, c1200 (max avstånd från vägg 300mm)	0,9m/m ²	0,9m/m ²
3 Connect T24 Tvärprofil, L=1200 mm, c600	1,7m/m ²	1,7m/m ²
4 Connect T24 Tvärprofil, L=600 mm	0,9m/m ²	-
5 Connect Justerbar pendel, c1200 mm (max. avstånd från vägg 600 mm)	0,7/m ²	0,7/m ²
6 Connect Pendelfäste (används ej i simhalls miljöer)	0,7/m ²	0,7/m ²
7 Vid dikmontage: Connect Direkfstä, c1200 mm	0,7/m ²	0,7/m ²
8 Connect Vägglöst (infästning max c200)	efter behov	efter behov
9 Combison XR (vid behov)	efter behov	efter behov
10 Combison Barrier (vid behov)	efter behov	efter behov
Δ Min total konstruktionshöjd: 100mm med Justerbar pendel, 50mm med Direkfstä	-	-
δ Minsta höjd för demonterbarhet: 200 mm	-	-

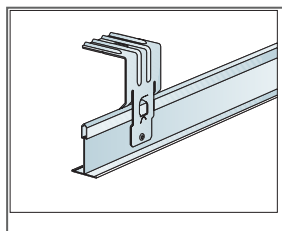
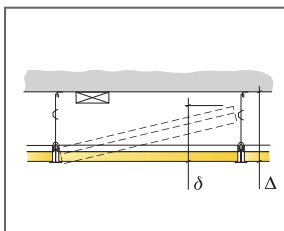

Direkfstäset säkras mot bärverket med popnit eller skruv

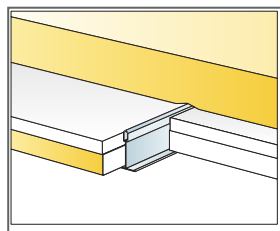

Extra absorberent ovanpå undertaket (Combison XR)

Storlek, mm	Max nyttolaster [N]	Min belastningskapacitet [N]
600x600x35	0	220
1200x600x35	0	220

Nyttolast/Belastningskapacitet

Ecophon Combison™ Uno Ds

Ecophon Combison™ Uno Ds har ett dolt bärverk och monteras i bärverk för akustiktak med demonterbara absorbenter. Avsett att användas som ett ljudabsorberande akustiktak för ljudisolering mellan rum när mellanväggarna inte går hela vägen upp till innertaket. Även lämpligt för ljudreduktion av vertikalt buller.



Athenon Leisure, London, Storbritannien

SYSTEMÖVERSIKT

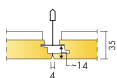

Format c, mm	600x600
T24	•
Tjocklek (tj)	35
Principskiss	M629

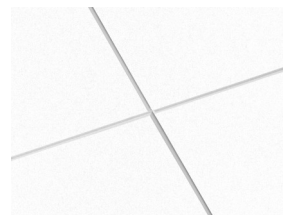
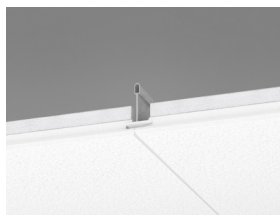

Combison Uno Ds system



Akustik

Ljudabsorption:

Provningsresultat enligt EN ISO 354

Klassificering enligt EN ISO 11654, värde för Noise Reduction Coefficient, NRC och Sound Absorption Average, SAA enligt ASTM C 423.

α_p , Praktisk ljudabsorptionsfaktor

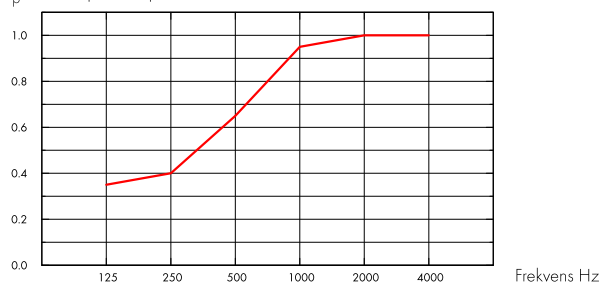

— Combison Uno Ds 35 mm, 200 mm o.d.s.
o.d.s = t_{kh} = total konstruktionshöjd

t _j mm	t _{kh} mm	α_p , Praktisk ljudabsorptionsfaktor						α_w	Ljudabsorptionsklass
		125 Hz	250 Hz	500 Hz	1000 Hz	2000 Hz	4000 Hz		
35	200	0.35	0.40	0.65	0.95	1.00	1.00	0.65	C

t _j mm	t _{kh} mm	NRC	SAA
35	200	0.75	0.75

t _j mm	D _{nfw}		R _w
	Weighted normalized flanking level difference, ISO 10848-2		Weighted sound reduction index, ISO 10140-2
30	41		28

Inomhusmiljö



Miljömärkning

Eurofins Indoor Air Comfort®

IAC Gold

Fransk VOC

A+



Cirkularitet



Minsta andel återvunnet material efter konsumentledet

57%*

Återvinningsbarhet

Helt återvinningsbar



SoundCircularity

*Accessram och tillbehör ingår ej



Brandsäkerhet

Land	Fire standard	Klass
Europa	EN 13501-1	A2-s1,d0

Ljudabsorbenternas kärna är testad och klassificerad som ej brännbar enligt EN ISO 1182.



Fuktbeständighet

Testad för Klass A, relativ luftfuktighet 70% och 25°C, enligt EN 13964:2014



Ljuseffektivitet

White Frost, närmaste NCS-färgprov S 0500-N, 85 % ljusreflektion. Glans <1.



Rengörbarhet

Systemet tål daglig dammtorkning och dammsugning samt våtavtorkning en gång per vecka.



Tillgänglighet

Absorbenterna är demonterbara. Minsta höjd för demonterbarhet enligt principskiss.



Montering

Monteras enligt Principskisser, Installationsguider och Drawing Aid. För information om minsta totala konstruktionshöjd se Materialspecifikation.



Systemvikt

	kg/m ²
Combison Uno Ds	11,4
Combison Uno Ds + Connect Grid System	12,4

Viktuppgifterna är vägledande och kan variera.



Mekaniska egenskaper

Se tabell angående Max nyttolast och Min belastningskapacitet samt Funktionskrav, Mekaniska egenskaper på www.ecophon.se.



CE

Ecophons undertakssystem är CE-märkta enligt den europeiska harmoniserade standarden EN13964: 2014. CE-märkta byggprodukter omfattas av en prestandadeklaration (DOP) som gör det möjligt för kunder och användare att enkelt jämföra prestanda för produkter som är tillgängliga på den europeiska marknaden.

PRINCIPSKISS (M629) FÖR ECOPHON COMBISON UNO DS. NEDPENDLAD MONTERING.

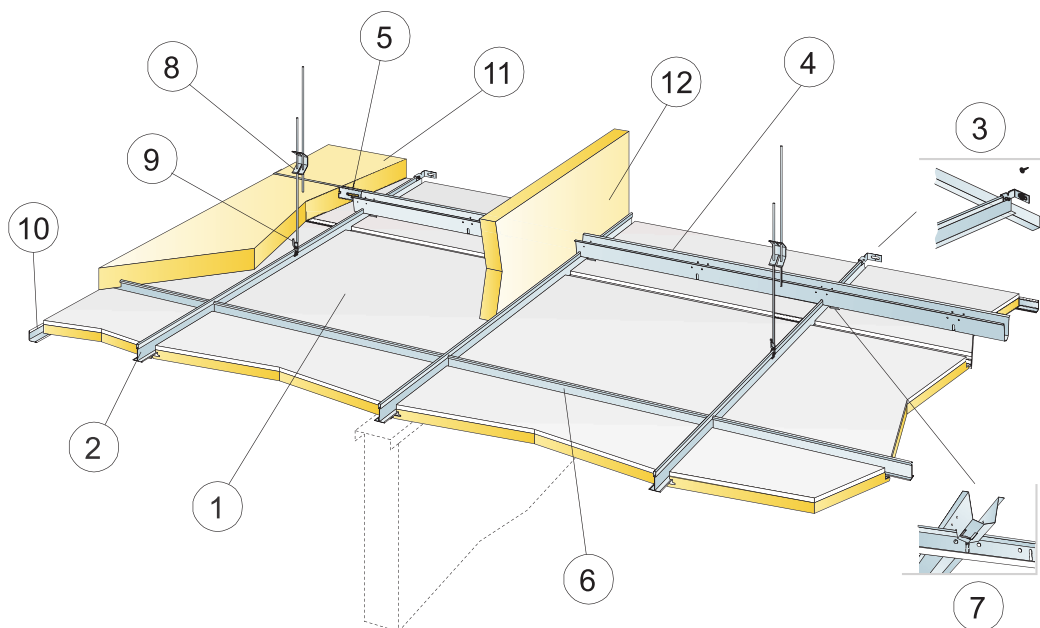

© Ecophon Group

MATERIALSPECIFIKATION (EXKL. SPILL)

	Storlek, mm
	600x600
1 Combison Uno Ds	2,8/m ²
2 Connect T24 Huvudprofil PL, monterat på c600 mm.	1,7m/m ²
3 Connect Vägghäste för T-profil	1/rad nedpendlad Huvudprofil
4 Connect Distansprofil monterad på cc 900 mm (max. avstånd ifrån vägg 300 mm)	1,15m/m ²
5 Connect Vägghäste, L=700 mm, för Connect Distansprofil	1/rad Distansprofil
6 Connect T24 Tvärprofil, L=600 mm	2/rad Huvudprofil
7 Connect Sprint, 1 st/koppling Connect Huvudprofil/Connect Distansprofil	1,9/m ²
8 Connect Justerbar Pendel, installerad på 1200x900 mm (max. avstånd ifrån vägg 600 mm). Huvudprofiler som vilar på mellanväggar behöver inte pendel.	0,95/m ²
9 Connect Pendelfäste (används ej i samhalls miljöer)	0,95/m ²
10 Connect Vägglister (infästning max c200)	efter behov
11 Combison XR (vid behov)	efter behov
12 Combison Barrier (vid behov)	efter behov
Δ Min. totala konstruktionshöjd av systemet: 120 mm	-
δ Minsta höjd för demonterbarhet: 40 mm	-

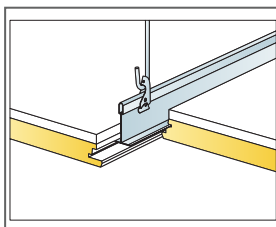
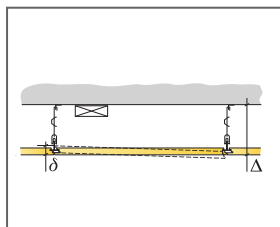

Nedpendling med justerbar pendel och pendelfäste

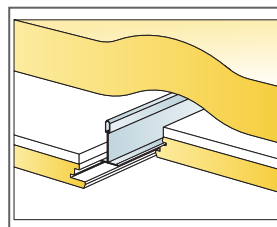

Storlek, mm	Max nyttolaster (N)	Min belastningskapacitet (N)
600x600x35	0	220

Nyttolast/Belastningskapacitet

Ecophon Combison™ Duo A

Ecophon Combison™ Duo A har ett synligt bärverk med demonterbara absorbenter. Avsett att användas som akustiktak med hög ljudabsorption och för ljudisolering mellan rum när mellanväggarna inte går hela vägen upp till innertaket. Även lämpligt för ljudreduktion av vertikalt buller.



SYSTEMÖVERSIKT

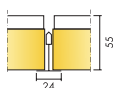

Format c, mm	600x600
T24	•
Tjocklek (tj)	55
Principskiss	M85



Combison Duo A absorber

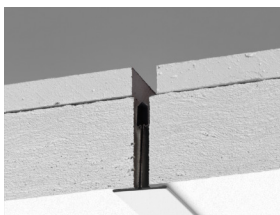

Sektion av Combison Duo A system

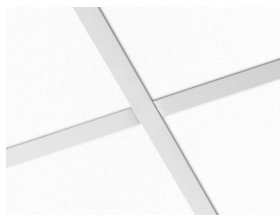

Combison Duo A system

Akustik



Ljudabsorption:

Provningsresultat enligt EN ISO 354

Klassificering enligt EN ISO 11654, värde för Noise Reduction Coefficient, NRC och Sound Absorption Average, SAA enligt ASTM C 423.

α_p , Praktisk ljudabsorptionsfaktor

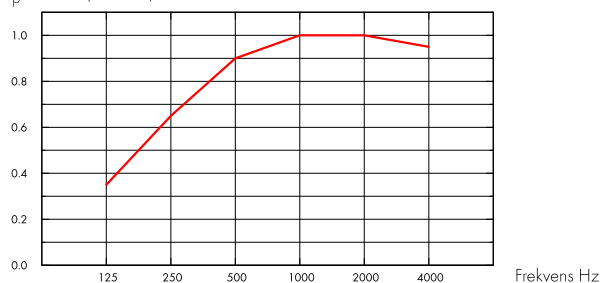

— Combison Duo A 55 mm, 200 mm o.d.s.
o.d.s = t_{kh} = total konstruktionshöjd

t _j mm	t _{kh} mm	α_p , Praktisk ljudabsorptionsfaktor						α_w	Ljudabsorptionsklass
		125 Hz	250 Hz	500 Hz	1000 Hz	2000 Hz	4000 Hz		
55	200	0.35	0.65	0.90	1.00	1.00	0.95	0.90	A

t _j mm	t _{kh} mm	NRC	SAA
55	200	0.90	0.91
54	400	0.90	0.90

t _j mm	AC(1.5) Articulation Class, ASTM E1111, ASTM E1110	D _{nfw} Weighted normalized flanking level difference, ISO 10848-2	R _w Weighted sound reduction index, ISO 10140-2	CAC dB Ceiling Attenuation Class, ASTM 1414, ASTM E413
55	190	43	32	44

Inomhusmiljö



Miljömärkning

Eurofins Indoor Air Comfort®

IAC Gold

Fransk VOC

A+



Cirkularitet



Minsta andel återvunnet material efter konsumentledet

62%*



Brandsäkerhet

Land	Fire standard	Klass
Europa	EN 13501-1	A2-s1,d0

Ljudabsorbenternas kärna är testad och klassificerad som ej brännbar enligt EN ISO 1182.



Fuktbeständighet

Testad för Klass A, relativ luftfuktighet 70% och 25°C, enligt EN 13964:2014



Ljuseffektivitet

White Frost, närmaste NCS-färgprov S 0500-N, 85 % ljusreflektion. Glans <1.



Rengörbarhet

Systemet tål daglig dammtorkning och dammsugning samt våtavgörning en gång per vecka.



Tillgänglighet

Absorbenterna är demonterbara. Minsta höjd för demonterbarhet enligt principskiss.



Montering

Monteras enligt Principskisser, Installationsguider och Drawing Aid. För information om minsta totala konstruktionshöjd se Materialspecifikation.



Systemvikt

	kg/m ²
Combison Duo A	12,5
Combison Duo A + Connect Grid System	13,5

Viktuppgifterna är vägledande och kan variera.



Mekaniska egenskaper

Se tabell angående Max nyttolast och Min belastningskapacitet samt Funktionskrav, Mekaniska egenskaper på www.ecophon.se.



CE

Ecophons undertakssystem är CE-märkta enligt den europeiska harmoniserade standarden EN13964: 2014. CE-märkta byggprodukter omfattas av en prestandadeklaration (DOP) som gör det möjligt för kunder och användare att enkelt jämföra prestanda för produkter som är tillgängliga på den europeiska marknaden.

PRINCIPSKISS (M85) FÖR ECOPHON COMBISON DUO A

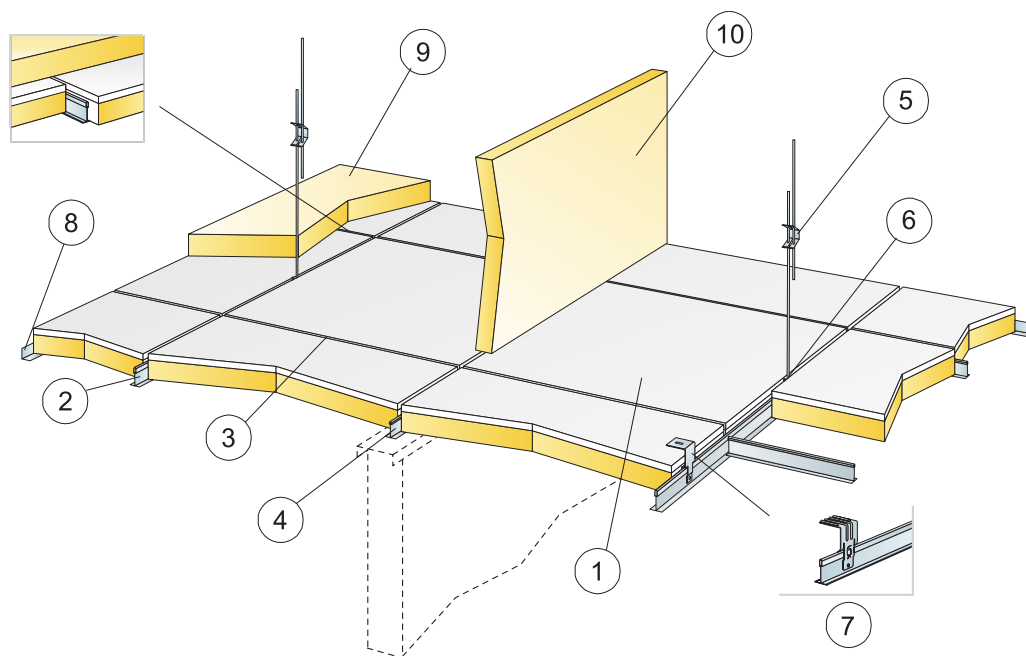

© Ecophon Group

MATERIALSPECIFIKATION (EXKL. SPILL)

		Storlek, mm
		600x600
1	Combison Duo A	2,8/m ²
2	Connect T24 Huvudprofil, c1200 (max avstånd från vägg 300mm)	0,9m/m ²
3	Connect T24 Tvärprofil, L=1200 mm, c600	1,7m/m ²
4	Connect T24 Tvärprofil, L=600 mm	0,9m/m ²
5	Connect Justerbar pendel, c1200 mm (max. avstånd från vägg 600 mm)	0,7/m ²
6	Connect Pendelfäste (används ej i simhalls miljöer)	0,7/m ²
7	Vid diktmontage: Connect Direkfstä, c1200 mm	0,7/m ²
8	Connect Vägglöst (infästning max c200)	efter behov
9	Combison XR (vid behov)	efter behov
10	Combison Barrier (vid behov)	efter behov
Δ Min total konstruktionshöjd: 100 mm med Justerbar pendel, 80 mm med Direkfstä		-
δ Minsta höjd för demonterbarhet: 220 mm		-

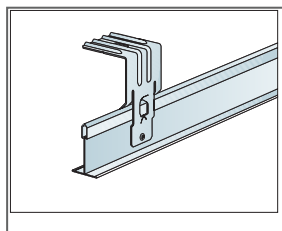
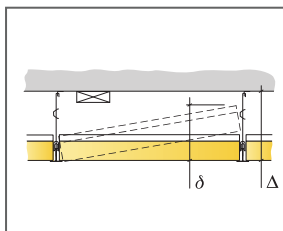

Direkfstä säkras mot bärverket med poprit eller skruv

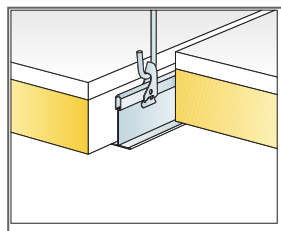

Nedpendling med Justerbar pendel och Pendelfäste

Storlek, mm	Max nyttolaster (N)	Min belastningskapacitet (N)
600x600x55	0	220

Nyttolast/Belastningskapacitet

Ecophon Combison™ Duo E

Ecophon Combison™ Duo E har ett försänkt synligt bärverk och tegulär kantdesign som skapar en skuggeffekt i taket. Avsett att användas som akustiktak med hög ljudabsorption och för ljudisolering mellan rum när mellanväggarna inte går hela vägen upp till innertaket.



Silens Kulturrd, Stockholm, Sverige

SYSTEMÖVERSIKT

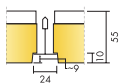

Format c, mm	600x600
T24	•
Tjocklek (tj)	55
Principskiss	M86

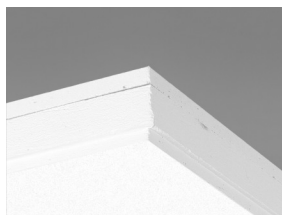

Combison Duo E absorbernt

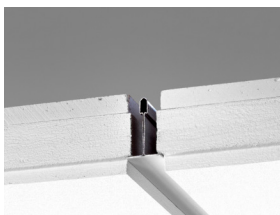

Sektion av Combison Duo E system

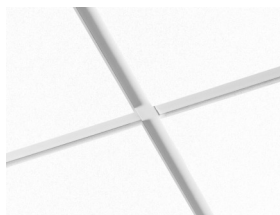

Combison Duo E system

Akustik



Ljudabsorption:

Provningsresultat enligt EN ISO 354

Klassificering enligt EN ISO 11654, värde för Noise Reduction Coefficient, NRC och Sound Absorption Average, SAA enligt ASTM C 423.

α_p , Praktisk ljudabsorptionsfaktor

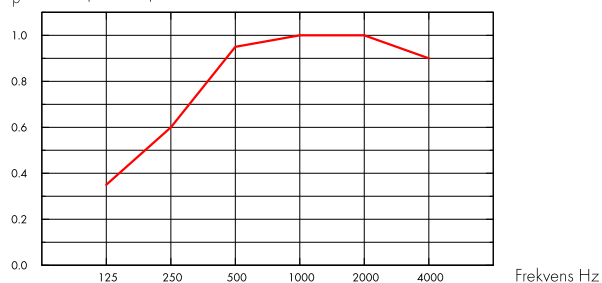

— Combison Duo E 55 mm, 200 mm o.d.s.
o.d.s = t_{kh} = total konstruktionshöjd

t _j mm	t _{kh} mm	α_p , Praktisk ljudabsorptionsfaktor						α_w	Ljudabsorptionsklass
		125 Hz	250 Hz	500 Hz	1000 Hz	2000 Hz	4000 Hz		
55	200	0.35	0.60	0.95	1.00	1.00	0.90	0.90	A

t _j mm	t _{kh} mm	NRC	SAA
55	200	0.90	0.89
55	400	0.90	0.89

t _j mm	AC(1.5)	D _{ntw}	R _w
	Articulation Class, ASTM E1111, ASTM E1110	Weighted normalized flanking level difference, ISO 10848-2	Weighted sound reduction index, ISO 10140-2
55	190	39	33

Inomhusmiljö



Miljömärkning

Eurofins Indoor Air Comfort®

IAC Gold

Fransk VOC

A+



Cirkularitet



Minsta andel återvunnet material efter konsumentledet

61%*



Brandsäkerhet

Land	Fire standard	Klass
Europa	EN 13501-1	A2-s1,d0

Ljudabsorbenternas kärna är testad och klassificerad som ej brännbar enligt EN ISO 1182.



Fuktbeständighet

Testad för Klass A, relativ luftfuktighet 70% och 25°C, enligt EN 13964:2014



Ljuseffektivitet

White Frost, närmaste NCS-färgprov S 0500-N, 85 % ljusreflektion. Glans <1.



Rengörbarhet

Systemet tål daglig dammtorkning och dammsugning samt våtavgörning en gång per vecka.



Tillgänglighet

Absorbenterna är demonterbara. Minsta höjd för demonterbarhet enligt principskiss.



Montering

Monteras enligt Principskisser, Installationsguider och Drawing Aid. För information om minsta totala konstruktionshöjd se Materialspecifikation.



Systemvikt

	kg/m ²
Combison Duo E	12,6
Combison Duo E + Connect Grid System	13,6

Viktuppgifterna är vägledande och kan variera.



Mekaniska egenskaper

Se tabell angående Max nyttolast och Min belastningskapacitet samt Funktionskrav, Mekaniska egenskaper på www.ecophon.se.



CE

Ecophons undertakssystem är CE-märkta enligt den europeiska harmoniserade standarden EN13964: 2014. CE-märkta byggprodukter omfattas av en prestandadeklaration (DOP) som gör det möjligt för kunder och användare att enkelt jämföra prestanda för produkter som är tillgängliga på den europeiska marknaden.

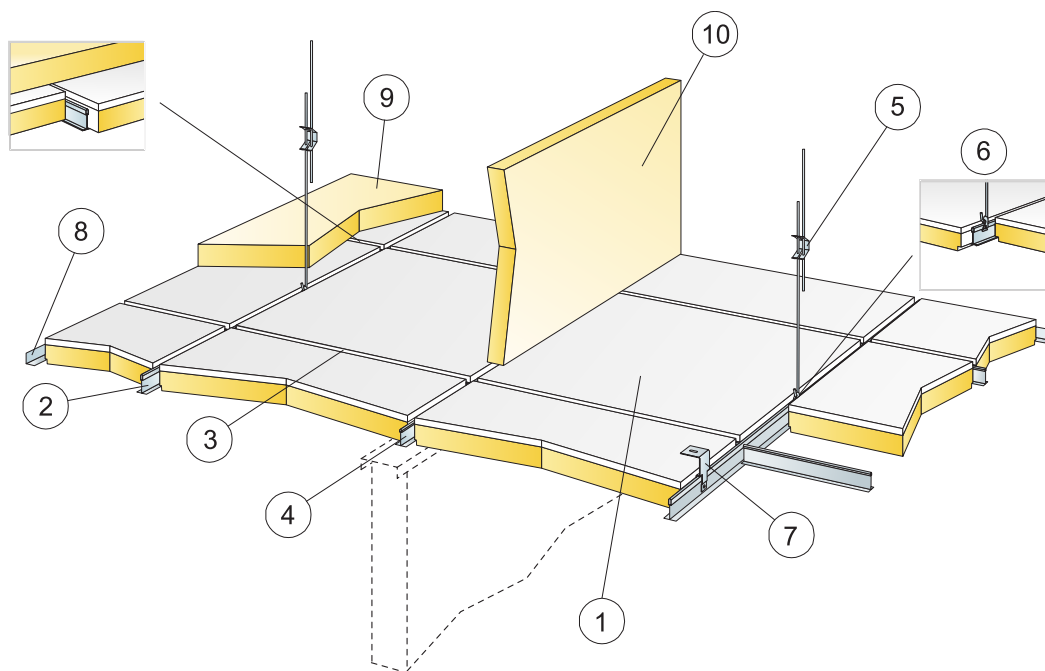

© Ecophon Group

MATERIALSPECIFIKATION (EXKL. SPILL)

		Storlek, mm
		600x600
1	Combison Duo E	2,8/m ²
2	Connect T24 Huvudprofil, c1200 (max avstånd från vägg 300mm)	0,9m/m ²
3	Connect T24 Tvärprofil, L=1200 mm, c600	1,7m/m ²
4	Connect T24 Tvärprofil, L=600 mm	0,9m/m ²
5	Connect Justerbar pendel, c1200 mm (max. avstånd från vägg 600 mm)	0,7/m ²
6	Connect Pendelfäste (används ej i simhalls miljöer)	0,7/m ²
7	Vid diktmontage: Connect Direktfäste, c1200 mm	0,7/m ²
8	Connect Vägglöst (infästning max c200)	efter behov
9	Combison XR (vid behov)	efter behov
10	Combison Barrier (vid behov)	efter behov
Δ Min total konstruktionshöjd: 110 mm med Justerbar pendel, 90 mm med Direktfäste		-
δ Minsta höjd för demonterbarhet: 230 mm		-

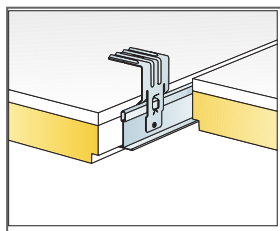
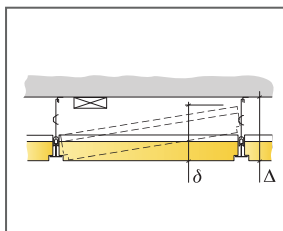

Direktfäste säkras mot bärverket med popnit eller skruv

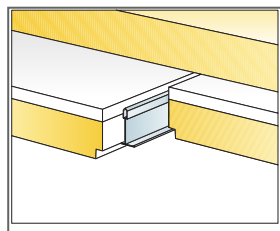

Extra absorberent ovanpå undertaket (Combison XR)

Storlek, mm	Max nyttolaster (N)	Min belastningskapacitet (N)
600x600x55	0	220

Nyttolast/Belastningskapacitet

Ecophon Combison XR

Ecophon Combison™ XR är en komplementsprodukt som installeras horisontellt, på baksidan av en Combisonskiva, för att öka ljudreduktionsnivån mellan två olika rum.

Produkten bör täcka så mycket som möjligt av undertaketets baksida, för att uppnå bästa akustiska prestanda.



JM, Stockholm, Sverige

SYSTEMÖVERSIKT

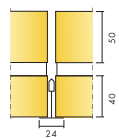

Format c, mm	1200x600
T24	•
Tjocklek (tj)	50
Principskiss	M440

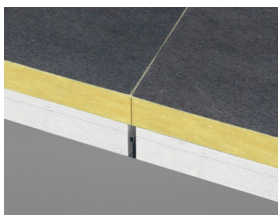

Combison XR system

Akustik



Tillägg av Combison XR ovanpå Ecophon Combison undertak ger ökade isoleringsegenskaper. För detaljerad information, se motsvarande system för Combison.

Produkt	D_{nfw} Weighted normalized flanking level difference, ISO 10848-2
+ 2 x 1200 XR	+ 3
+ 100% XR	+ 6

Cirkularitet



SoundCircularity

Helt återvinningsbar.

Brandsäkerhet



Land	Fire standard	Klass
Europa	EN 13501-1	A2-s1,d0

Ljudabsorbenternas kärna är testad och klassificerad som ej brännbar enligt EN ISO 1182.

Fuktbeständighet



Testad för Klass C, relativ luftfuktighet 95 % och 30 °C, enligt EN 13964:2014

Ljuseffektivitet



Ej tillämpligt.

Rengörbarhet



Ej tillämpligt.

Tillgänglighet



Absorbenterna är demonterbara.

Montering



Monteras enligt Principskisser, Installationsguider och Drawing Aid.



Mekaniska egenskaper

Ej tillämpligt.



Systemvikt

	kg/m ²	Viktuppgifterna är vägledande och kan variera.
Combison XR	1,5	



CE

Ecophons undertakssystem är CE-märkta enligt den europeiska harmoniserade standarden EN13964: 2014. CE-märkta byggprodukter omfattas av en prestandadeklaration (DOP) som gör det möjligt för kunder och användare att enkelt jämföra prestanda för produkter som är tillgängliga på den europeiska marknaden.

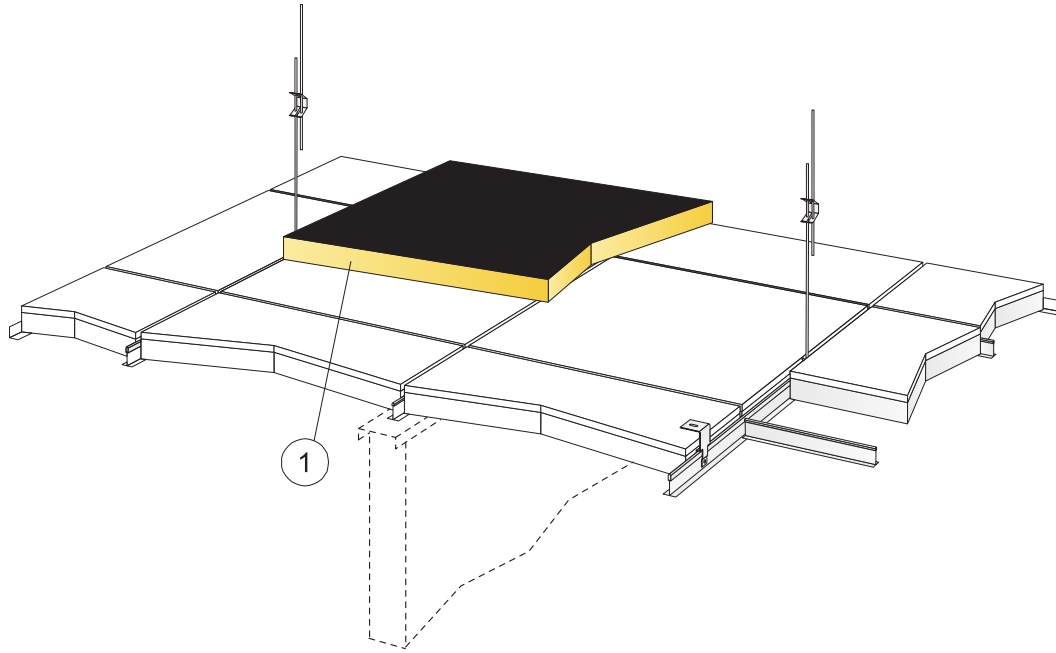

© Ecophon Group

MATERIALSPECIFIKATION (EXKL. SPILL)

		Storlek, mm
		1200x600
1	Combison XR	efter behov

Storlek, mm	Max nyttolaster [N]	Min belastningskapacitet [N]
1200x600x50	0	-

Nyttolast/Belastningskapacitet

Ecophon Combison™ Barrier

Ecophon Combison Barrier™ är en panel som installeras vertikalt, ovanför skiljeväggen i plenum. Den skapar en ljudbarriär för att förbättra isoleringen mellan två olika rum, när inte väggen går ändå upp till bjälklaget. Combison Barrier ska användas ihop med något av Ecophons andra undertakssystem för bästa akustiska prestanda.

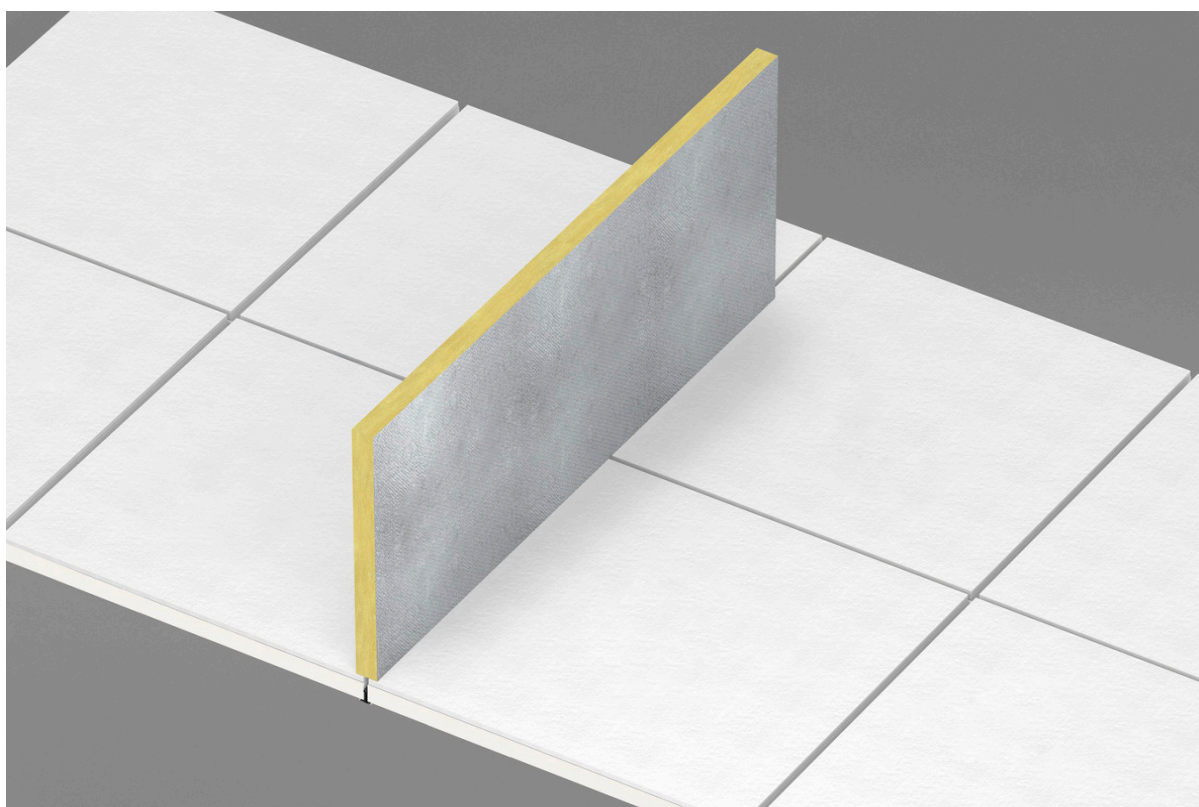

SYSTEMÖVERSIKT

 Format c, mm	1200x600
Dikt	•
Tjocklek (tj)	40
Principskiss	M160

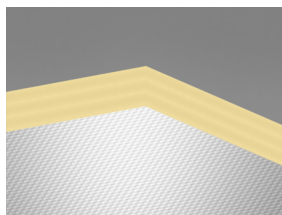

Combison Barrier absorbent



Combison Barrier system

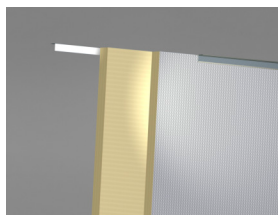

Sektion av Combison Barrier system



Akustik

För användning som akustisk barriär över mellanväggar i mellantaks utrymme för att förbättra ljudisoleringen mellan rummen. Combison Barrier bör användas tillsammans med andra Ecophon system.



Cirkularitet

Helt återvinningsbar.

 SoundCircularity



Brandsäkerhet

Land	Fire standard	Klass
Europa	EN 13501-1	A2-s1,d0

Ljudabsorbenternas kärna är testad och klassificerad som ej brännbar enligt EN ISO 1182.



Fuktbeständighet

Klass C, relativ luftfuktighet 95 % och 30 °C, enligt EN 13964: 2014



Ljuseffektivitet

Ej tillämpligt. Absorbenten har aluminiumfolie på en sida.



Rengörbarhet

Ej tillämplig.



Tillgänglighet

Absorbenterna är demonterbara.



Montering

Monteras enligt Principskisser, Installationsguider och Drawing Aid. För information om minsta totala konstruktionshöjd se Materialspecifikation.



Systemvikt

	kg/m ²
Combison Barrier	3,3

Viktuppgifterna är vägledande och kan variera.



Mekaniska egenskaper

Ingen ytterligare belastning är tillåten.



CE

Ecophons undertakssystem är CE-märkta enligt den europeiska harmoniserade standarden EN13964: 2014. CE-märkta byggprodukter omfattas av en prestandadeklaration (DOP) som gör det möjligt för kunder och användare att enkelt jämföra prestanda för produkter som är tillgängliga på den europeiska marknaden.

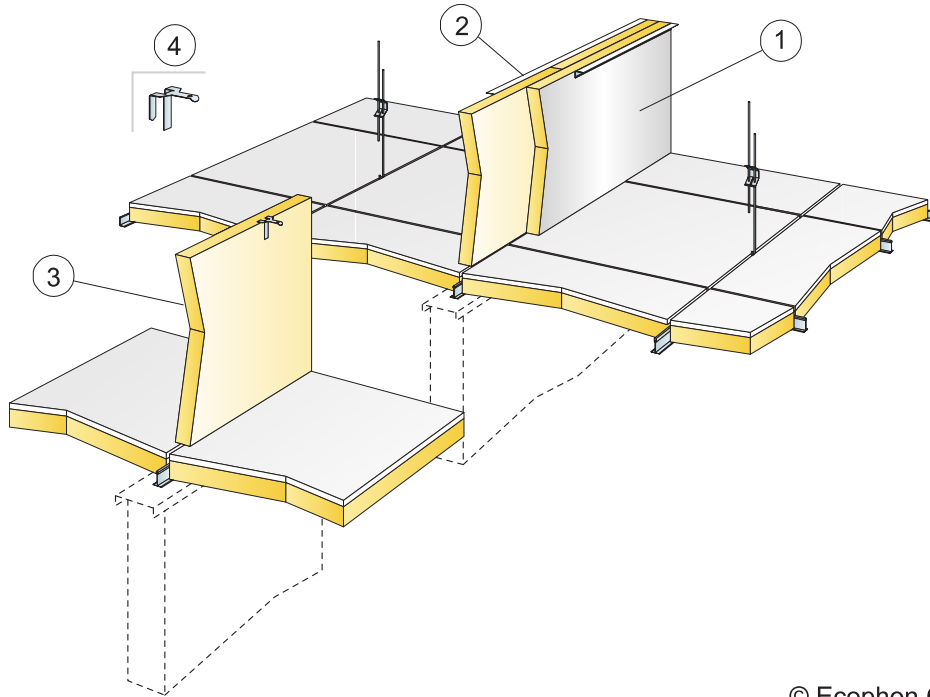

© Ecophon Group

MATERIALSPECIFIKATION (EXKL. SPILL)

	Storlek, mm
	1200x600
1 Dubbel Combison Barrier med förskjutna skarvar och aluminiumfolien utåt.	efter behov
2 Connect vägglist håller överdelen av Combison Barrier på plats.	efter behov
3 Enkel Combison Barrier	efter behov
4 Connect Friezefäste, monteras i ovkant på Combison Barrier	efter behov

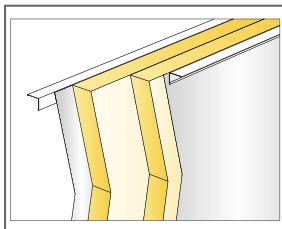

Dubbla lager Combison Barrier med Connect Vägglist

Storlek, mm	Max nyttolaster [N]	Min belastningskapacitet [N]
1200x600x40	-	-

Nyttolast/Belastningskapacitet