

# Ecophon Akusto™ Wall A

O Ecophon Akusto™ Wall A tem um sistema de perfil exposto com uma variedade de opções de superfície. Esta parede insonorizante junta-se a um teto insonorizante, o que permite conseguir excelentes propriedades acústicas na sala.



P20 Office & Business, Poland

## GAMA DO SISTEMA

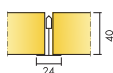

Formato, mm	2700x1200
Perfil Thinline	•
Perfil de perímetro "C"	•
Espesor (Gr)	40
Diagrama de instalación.	M353, M504, M593, M595

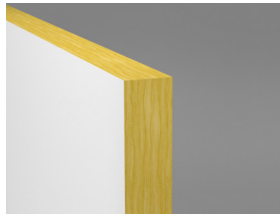

Akusto Wall A

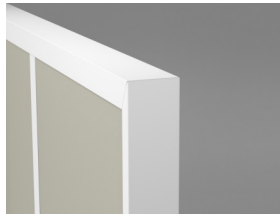

Sistema Akusto Wall A com moldura Connect Channel e calha principal Connect T24

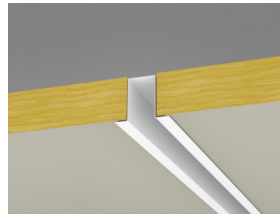

Sistema Akusto Wall A com moldura Connect Channel e perfil embutido Connect



Sistema Akusto Wall com perfis Connect Thinline

## Acústica



### Absorção sonora:

Resultados de testes de acordo com a norma EN ISO 354. Classificação de acordo com a norma EN ISO 11654, e as classificações de valor único para o Coeficiente de Redução de Ruído, NRC e Média de Absorção Sonora, SAA de acordo com a ASTM C 423.

$\alpha_p$ , Coeficiente de absorção prática do som

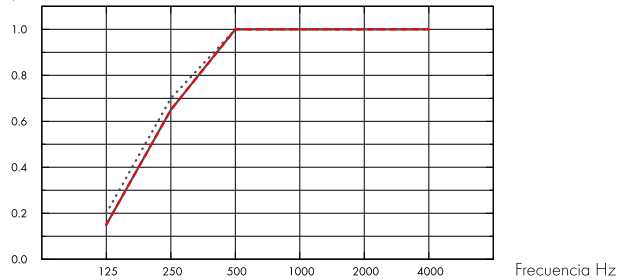

.... Akusto Wall A Akutex FT 40 mm, 43 mm o.d.s.

— Akusto Wall A Texona 40 mm, 43 mm o.d.s.

- - - Akusto Wall A Super G 40 mm, 43 mm o.d.s.

o.d.s = g.t.s. = grosor total del sistema

	Gr mm	g.t.s. mm	$\alpha_p$ , Coeficiente de absorção prática do som						$\alpha_w$	Classe de absorção do som
			125 Hz	250 Hz	500 Hz	1000 Hz	2000 Hz	4000 Hz		
Akutex FT	40	43	0.20	0.70	1.00	1.00	1.00	1.00	1.00	A
Texona	40	43	0.15	0.65	1.00	1.00	1.00	1.00	1.00	A
Super G	40	43	0.15	0.65	1.00	1.00	1.00	1.00	0.95	A

Gr mm	AC(1,5) Articulation Class, ASTM E1111, ASTM E1110
40	230

## Qualidade do ar interior



Certificado / Selo

Eurofins Indoor Air Comfort®

IAC Gold

COV francês

A+



## Cradle to Cradle Certified®



Os produtos Akusto com superfície Akutex FT têm a certificação Cradle to Cradle® (nível Bronze - versão 4.0).



## Material saudável



Akusto products with Akutex FT surface have received a C2C Certified Material Health Certificate™ at the Silver level (standard version 4.0). The C2C Certified Material Health Certificate™ is a verification of the health and

safety of a product's composition using the Material Health requirements of the Cradle-to-Cradle Certified Product Standard.



### Pegada de carbono

	kg CO <sub>2</sub> equiv/m <sup>2</sup>	Fases do ciclo de vida A1 a C4 do EPD, em conformidade com a ISO 14025 / EN 15804
Akusto Wall A - Texona	4,74 (DAP do Akusto Wall A em conformidade com a norma ISO 14025 / EN 15804)	
Akusto Wall A - Akutex FT	3,96 (DAP do Akusto Wall A em conformidade com a norma ISO 14025 / EN 15804)	
Akusto Wall A - Super G	6,21 (DAP do Akusto Wall A em conformidade com a norma ISO 14025 / EN 15804)	



### Circularidade

Mínimo de conteúdo reciclado pós-consumo	53%
Reciclabilidade	Totalmente reciclável



### Segurança contra incêndios

País	Padrão de fogo	Classe	O interior de lã de vidro dos painéis foi testado e classificado como não inflamável em conformidade com a norma EN ISO 1182.
Europa	EN 13501-1	A2-s1,d0	



### Resistência a humidade

Classe C, humidade relativa 95% e 30 °C, de acordo com a norma EN 13964:2015



### Aparência visual

O Akusto Wall em branco tem uma elevada luz refletida. Luz refletida e amostra de cor NCS mais próxima para todas as diferentes cores: Ver Ecophon Cores e superfícies.



### Limpabilidade

Limpeza e aspiração de pó diárias e limpeza semanal com toalhetes húmidos (superfícies Super G e Akutex FT). Limpeza e aspiração de pó semanais (superfície Texona).



### Acessibilidade

Os painéis não são desmontáveis, exceto em diagramas de instalação selecionados. Ver especificação de quantidade para mais informações.



### Instalação

Instalado de acordo com diagramas de instalação, guias de instalação e ajudas de desenho. Para informações sobre a profundidade global mínima do sistema, ver especificação da quantidade. Os sistemas não devem ser colocados atrás de balizas ou áreas semelhantes onde serão frequentemente atingidos por remates de bola dura. Nestes casos, recomenda-se uma rede de proteção em frente do sistema.



### Peso do sistema

	kg/m <sup>2</sup>
Akusto Wall A/Akutex FT	2,5
Akusto Wall A/Texona	2,5
Akusto Wall A/Super G	2,7

As informações sobre o peso são indicativas e estão sujeitas a variações.



### Propriedades mecânicas

Não é permitida qualquer carga viva adicional.



### Resistência ao impacto

Superfície	Diagrama de instalação	Classificação
Super G	M353	Cumpre

Testado e classificado de acordo com a norma EN 13964 anexo D e cumpre as exigências correspondentes à norma DIN 18032 parte 3. A superfície Texona tem uma resistência moderada a impactos. Nota: Quando os painéis são sujeitos a golpes e impactos frequentes, por exemplo, atrás de bocas de balizas, é necessária proteção sob a forma de, por exemplo, redes de contenção ou ripas de madeira.



### Marcação CE

Os sistemas de tetos Ecophon têm a marca CE de acordo com a norma europeia harmonizada EN 13964:2014. Os produtos de construção com marca CE são abrangidos por uma Declaração de Desempenho (DOP) que permite aos clientes e utilizadores comparar facilmente o desempenho dos produtos disponíveis no mercado europeu.

## DIAGRAMA DE INSTALAÇÃO (M353) PARA ECOPHON AKUSTO WALL A

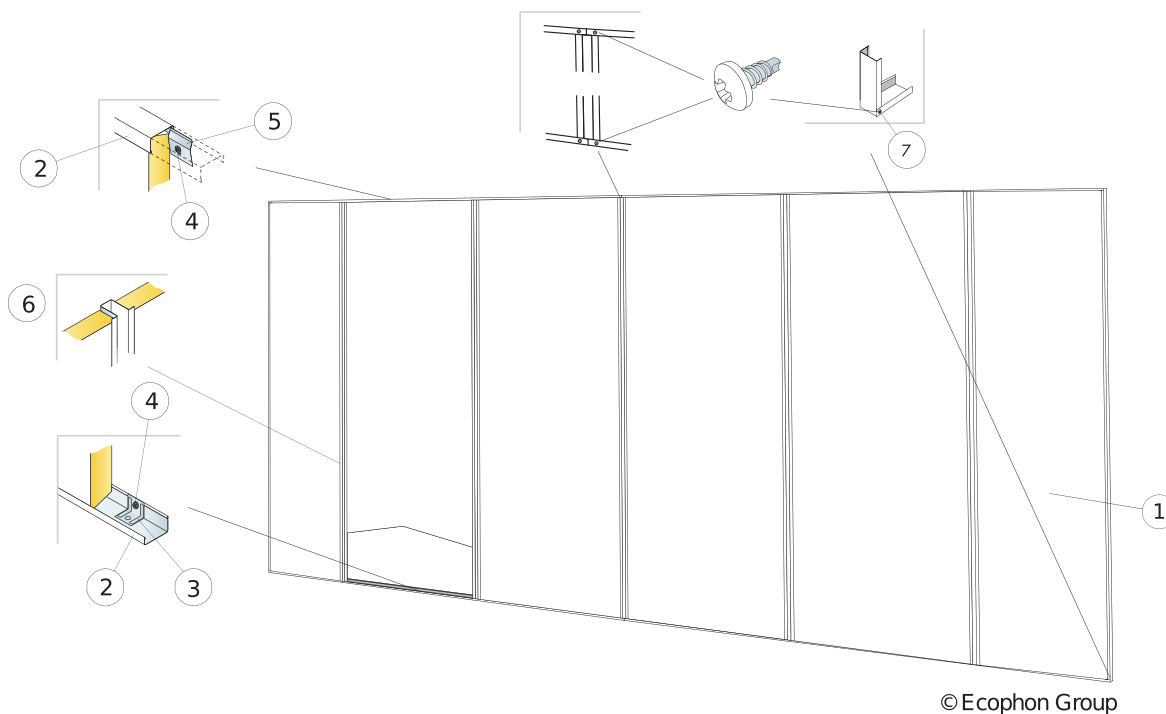

### REPERCUSSION M2 (EXCLUYENDO DESPERDICIOS)

	<b>Formato, mm</b>
	<b>2700x1200</b>
1 Ecophon Akusto Wall A/Super G	0,31/m <sup>2</sup>
2 Moldura Connect Channel, fixada em centros de 300 mm. A placa de fixação direta Connect é colocada no interior em cada ponto de fixação se o painel não for suportado pelo chão.	como se requiera
3 Placa de fixação direta Connect	como se requiera
4 Parafuso de instalação Connect MVL (para utilização em gesso cartonado ou madeira)	como se requiera
5 Suporte de fixação Connect, fixado em centros de 400 mm.	como se requiera
6 Perfil embutido Connect Plus	como se requiera
7 Parafuso de instalação Connect BR	como se requiera
Δ Profundidade global mínima do sistema: 44 mm	-

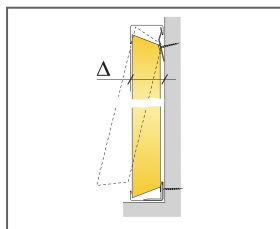

Ver a quantidade especificada

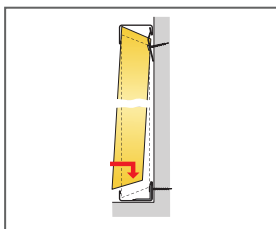

Detalhe do instalação

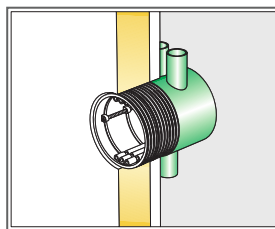

Os acessórios para ajuste de instalações elétricas estão disponíveis em lojas de eletricidade

Formato, mm	Máxima carga dinâmica [N]	Mínima capacidade de carga [N]
2700x1200x40	0	-

Capacidade de carga

## DIAGRAMA DE INSTALAÇÃO (M504) PARA ECOPHON AKUSTO WALL A

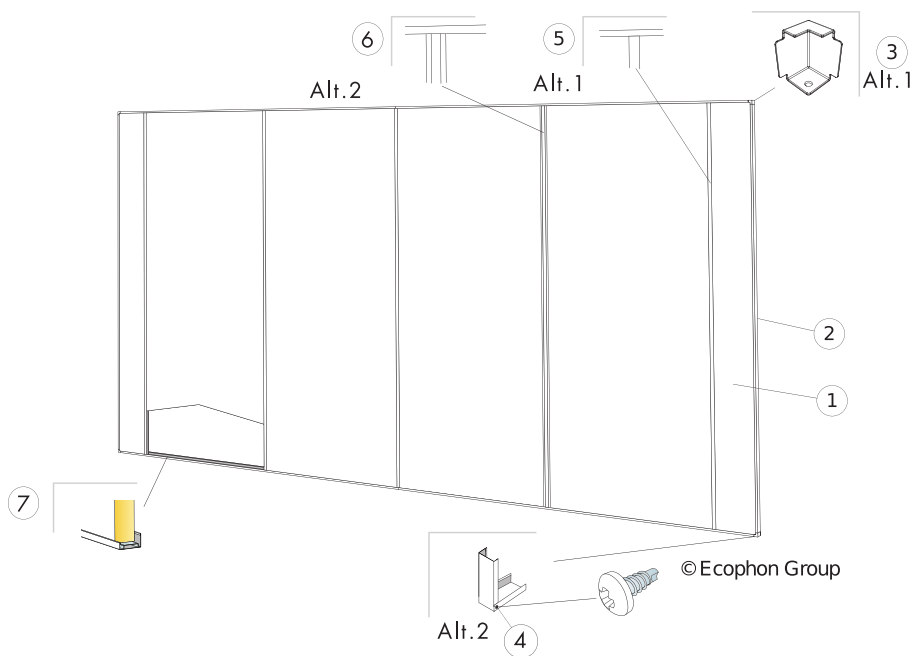

### REPERCUSSION M2 (EXCLUYENDO DESPERDICIOS)

	<b>Formato, mm</b>
	<b>2700x1200</b>
1 Ecophon Akusto Wall A	0,31/m <sup>2</sup>
2 Moldura Connect Channel, fixada em centros de 300 mm. A placa de fixação direta Connect é colocada no interior em cada ponto de fixação se o painel não for suportado pelo chão.	como se requiera
3 Alt. 1 Moldura Connect Channel com canto	como se requiera
4 Alt. 2 Parafuso de instalação Connect BR	como se requiera
5 Alt. 1 Calha principal Connect T24 (Instalação: mantida em posição com as molduras Channel)	como se requiera
6 Alt. 1 Perfil embutido Connect (Instalação: mantido em posição com as molduras Channel)	como se requiera
7 Barra de espaço Connect WP, C=2400 mm	como se requiera
Δ Profundidade global mínima do sistema: 44 mm	-
Parafuso de instalação Connect MVL (para utilização em gesso cartonado ou madeira)	como se requiera

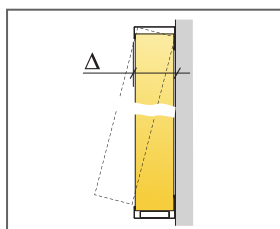

Ver a quantidade especificada

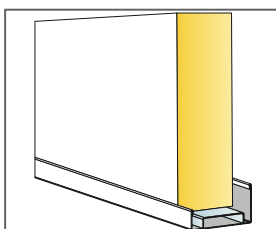

Instalação com perfil C e WP Space bar

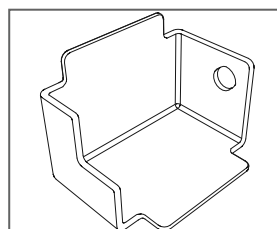

Connect Channel trim corner para perfil de 44 mm

Formato, mm	Máxima carga dinâmica [N]	Mínima capacidade de carga [N]
2700x1200x40	-	-

Capacidade de carga

## DIAGRAMA DE INSTALAÇÃO (M593) PARA INSTALAÇÃO VERTICAL DO ECOPHON AKUSTO WALL A COM PERFIS CONNECT THINLINE.

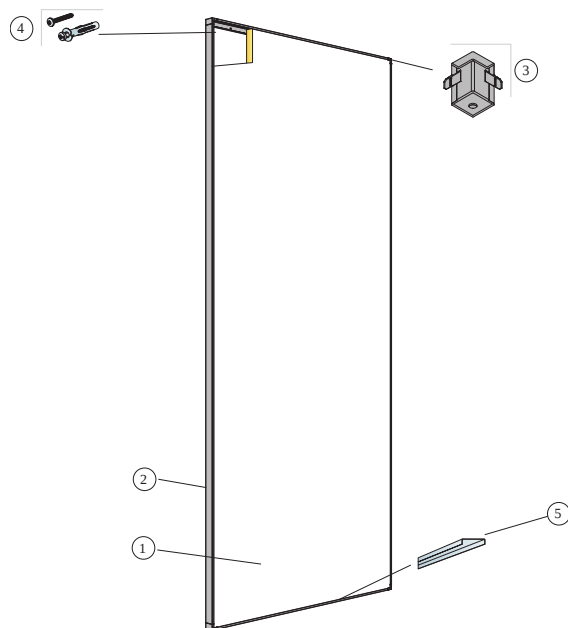

© Ecophon

### REPERCUSION M2 (EXCLUYENDO DESPERDICIOS)

	<b>Formato, mm</b>
	<b>2700x1200</b>
1 Ecophon Akusto Wall A	0,31/m <sup>2</sup>
2 Perfil Connect Thinline, C=2658 mm	como se requiera
3 Canto Connect Thinline	como se requiera
4 Parafuso de instalação, instalado em centros de 400 mm (selecionar fixador de acordo com o material da parede)	como se requiera
5 Barra de espaço Connect Thinline	como se requiera
Δ Profundidade global do sistema: 45 mm	-

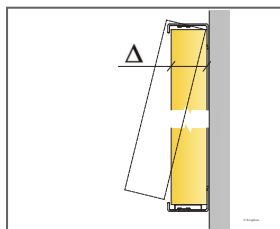

Ver a quantidade especificada

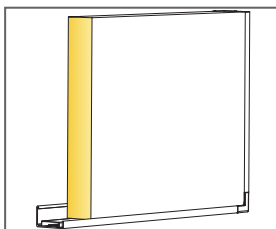

Detalhe do painel com sistema Thinline

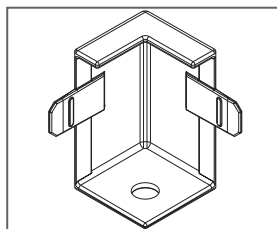

Detalhe do Connect Thinline corner

Formato, mm	Máxima carga dinâmica [N]	Mínima capacidade de carga [N]
2700x1200x40	-	-

Capacidade de carga

## DIAGRAMA DE INSTALAÇÃO (M595) PARA INSTALAÇÃO HORIZONTAL DO ECOPHON AKUSTO WALL A COM PERFIS CONNECT THINLINE.

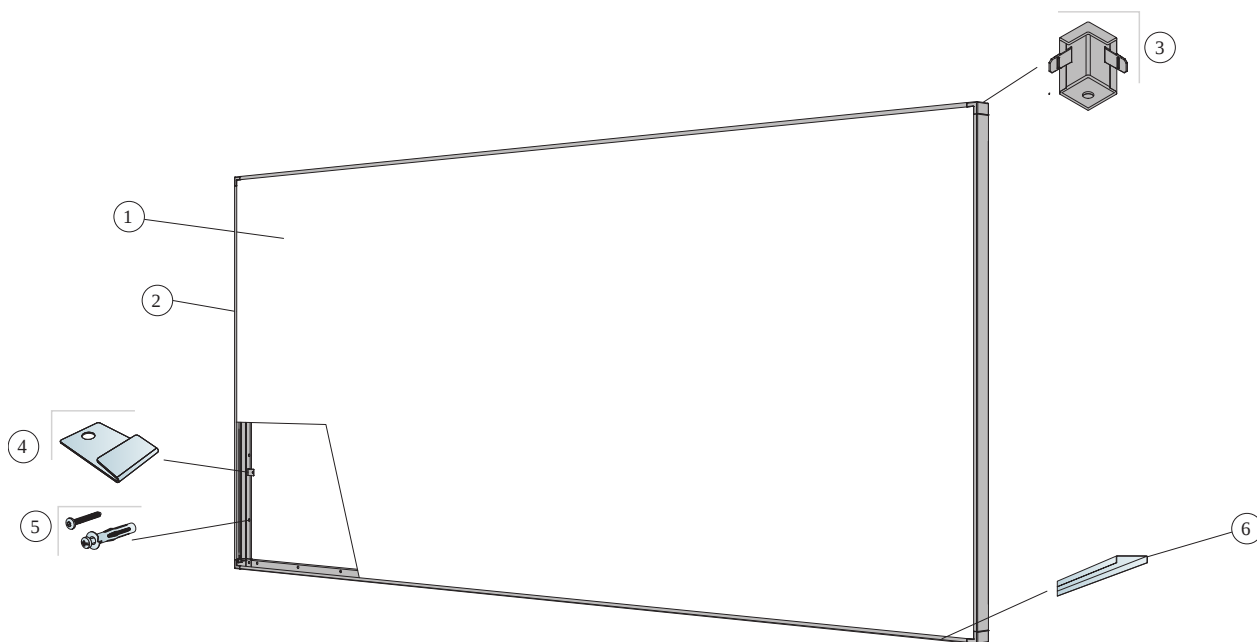

© Ecophon

### REPERCUSION M2 (EXCLUYENDO DESPERDICIOS)

	<b>Formato, mm</b>
	<b>2700x1200</b>
1 Ecophon Akusto Wall A	0,31/m <sup>2</sup>
2 Perfil Connect Thinline, C=2658 mm	como se requiera
3 Canto Connect Thinline	como se requiera
4 Clipe de bloqueio Connect Thinline	como se requiera
5 Parafuso de instalação, instalado em centros de 400 mm (selecionar fixador de acordo com o material da parede)	como se requiera
6 Barra de espaço Connect Thinline	como se requiera
Δ Profundidade global do sistema: 45 mm	-

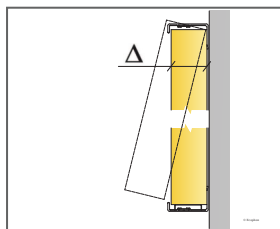

Ver a quantidade especificada

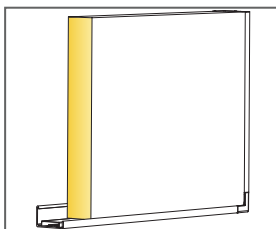

Detalhe do painel com sistema Thinline

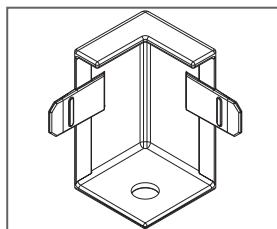

Detalhe do Connect Thinline corner

Formato, mm	Máxima carga dinâmica [N]	Mínima capacidade de carga [N]
2700x1200x40	-	-

Capacidade de carga



# Ecophon Akusto™ Wall C

O Ecophon Akusto™ Wall C tem uma grelha oculta e canto biselado para criar uma ranhura estreita entre cada painel. Disponível numa variedade de opções de superfície. Excelentes propriedades acústicas do espaço são alcançadas quando esta parede insonorizante é emparelhada com um teto insonorizante.



Family Image, Sweden

## GAMA DO SISTEMA

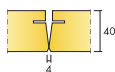

Formato, mm	2700x600
Perfil Thinline	•
Perfil WP	•
Espesor (Gr)	40
Diagrama de instalación.	M609, M354, M355, M592

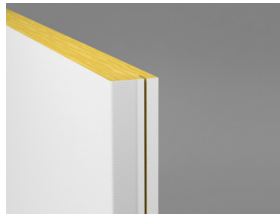

Akusto Wall C

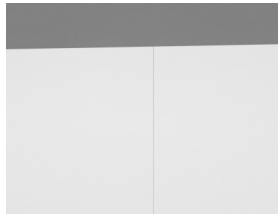

Secção do sistema Akusto Wall C



Sistema Akusto Wall C com perfil Connect WP e canto externo



Sistema Wall Panel C com perfil Connect WP e canto externo

## Acústica



### Absorção sonora:

Resultados de testes de acordo com a norma EN ISO 354. Classificação de acordo com a norma EN ISO 11654, e as classificações de valor único para o Coeficiente de Redução de Ruído, NRC e Média de Absorção Sonora, SAA de acordo com a ASTM C 423.

$\alpha_p$ , Coeficiente de absorção prática do som

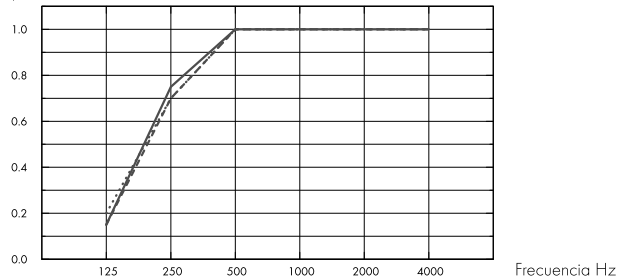

.... Akusto Wall C Akutex FT 40 mm, 45 mm o.d.s.

— Akusto Wall C Texona 40 mm, 45 mm o.d.s.

--- Akusto Wall C Super G 40 mm, 45 mm o.d.s.

o.d.s = g.t.s. = grosor total del sistema

	Gr mm	g.t.s. mm	$\alpha_p$ , Coeficiente de absorção prática do som						$\alpha_w$	Classe de absorção do som
			125 Hz	250 Hz	500 Hz	1000 Hz	2000 Hz	4000 Hz		
Akutex FT	40	45	0.20	0.70	1.00	1.00	1.00	1.00	1.00	A
Texona	40	45	0.15	0.75	1.00	1.00	1.00	1.00	1.00	A
Super G	40	45	0.15	0.70	1.00	1.00	1.00	1.00	1.00	A

	Gr mm	g.t.s. mm	NRC	SAA
Texona	40	45	0.95	0.96
Super G	40	45	0.95	0.96

Gr mm	AC(1.5) Articulation Class, ASTM E1111, ASTM E1110
40	240

## Qualidade do ar interior



Certificado / Selo

Eurofins Indoor Air Comfort®

IAC Gold

COV francês

A+





## Cradle to Cradle Certified®



Os produtos Akusto com superfície Akutex FT têm a certificação Cradle to Cradle® (nível Bronze - versão 4.0).



## Material saudável



Akusto products with Akutex FT surface have received a C2C Certified Material Health Certificate™ at the Silver level (standard version 4.0). The C2C Certified Material Health Certificate™ is a verification of the health and safety of a product's composition using the Material Health requirements of the Cradle-to-Cradle Certified Product Standard.



## Pegada de carbono

	kg CO <sub>2</sub> equiv/m <sup>2</sup>
Akusto Wall C - Texona	6,18 (Akusto Wall C EPD in conformity with ISO 14025 / EN 15804)
Akusto Wall C - Akutex FT	6,42 (Akusto Wall C EPD in conformity with ISO 14025 / EN 15804)
Akusto Wall C - Super G	7,28 (Akusto Wall C EPD in conformity with ISO 14025 / EN 15804)

Fases do ciclo de vida A1 a C4 do EPD, em conformidade com a ISO 14025 / EN 15804



## Circularidade

Mínimo de conteúdo reciclado pós-consumo	60%
Reciclabilidade	Totalmente reciclável



## Segurança contra incêndios

País	Padrão de fogo	Clase
Europa	EN 13501-1	A2-s1,d0

O interior de lã de vidro dos painéis foi testado e classificado como não inflamável em conformidade com a norma EN ISO 1182.



## Resistência a humidade

Classe C, humidade relativa 95% e 30 °C, de acordo com a norma EN 13964:2015



## Aparência visual

O Akusto Wall em branco tem uma elevada luz refletida. Luz refletida e amostra de cor NCS mais próxima para todas as diferentes cores: Ver Ecophon Cores e superfícies.



## Limpabilidade

Limpeza e aspiração de pó diárias e limpeza semanal com toalhetes húmidos (superfícies Super G e Akutex FT). Limpeza e aspiração de pó semanais (superfície Texona).



## Acessibilidade

Os painéis não são desmontáveis, exceto em diagramas de instalação selecionados. Ver especificação de quantidade para mais informações.



## Instalação

Instalado de acordo com diagramas de instalação, guias de instalação e ajudas de desenho. Para informações sobre a profundidade global mínima do sistema, ver especificação da quantidade. Os sistemas não devem ser colocados atrás de balizas ou áreas semelhantes onde serão frequentemente atingidos por remates de bola dura. Nestes casos, recomenda-se uma rede de proteção em frente do sistema.



## Peso do sistema

	kg/m <sup>2</sup>
Akusto Wall C/Akutex FT	3,5
Akusto Wall C/Texona	3,5
Akusto Wall C/Super G	3,7

As informações sobre o peso são indicativas e estão sujeitas a variações.



## Propriedades mecânicas

Não é permitida qualquer carga viva adicional.



## Resistência ao impacto

Superfície	Diagrama de instalação	Classificação
Super G	M354	Cumpr

Testado e classificado de acordo com a norma EN 13964 anexo D e cumpre as exigências correspondentes à norma DIN 18032 parte 3.



## Marcação CE

Os sistemas de tetos Ecophon têm a marca CE de acordo com a norma europeia harmonizada EN 13964:2014. Os produtos de construção com marca CE são abrangidos por uma Declaração de Desempenho (DOP) que permite aos clientes e utilizadores comparar facilmente o desempenho dos produtos disponíveis no mercado europeu.

## DIAGRAMA DE INSTALAÇÃO (M609) PARA INSTALAÇÃO VERTICAL DO ECOPHON AKUSTO WALL C COM PERFIS CONNECT THINLINE.

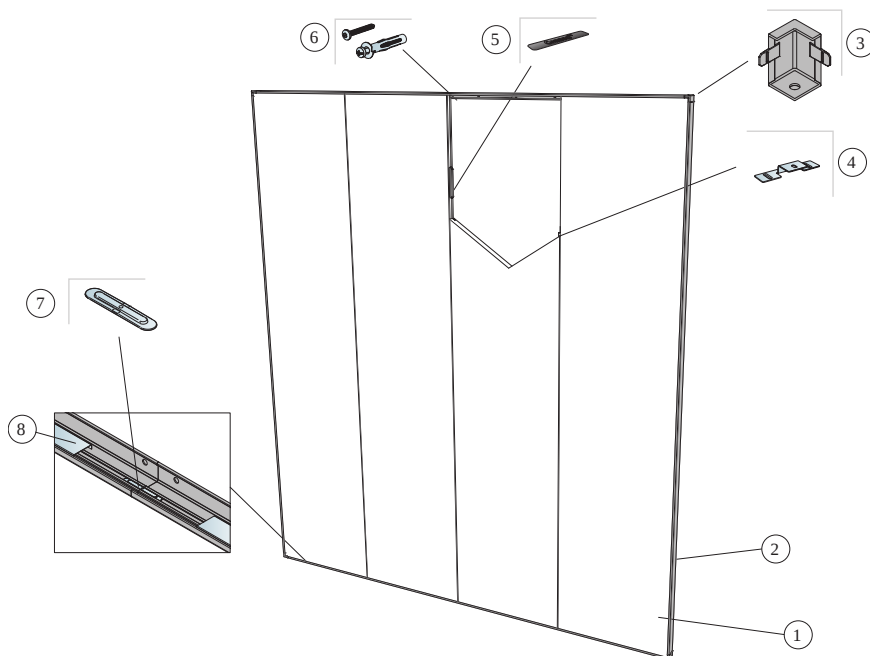

© Ecophon

### REPERCUSION M2 (EXCLUYENDO DESPERDICIOS)

	<b>Formato, mm</b>
	<b>2700x600</b>
1 Akusto Wall C	0,62/m <sup>2</sup>
2 Perfil Connect Thinline, C=2658 mm	como se requiera
3 Canto Connect Thinline	como se requiera
4 Placa de fixação Connect instalada 3 por comprimento de painel	como se requiera
5 Régua de junta Connect	como se requiera
6 Parafuso de instalação, instalado em centros de 400 mm (seleccionar fixador de acordo com o material da parede)	como se requiera
7 Junção Connect Thinline: utilizada para aumentar os perfis Thinline sempre que necessário.	como se requiera
8 Barra de espaço Connect Thinline	como se requiera
Δ Profundidade global do sistema: 45 mm	-

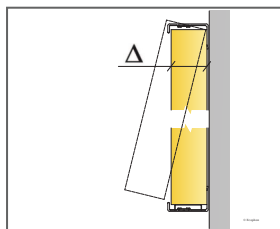

Ver a quantidade especificada

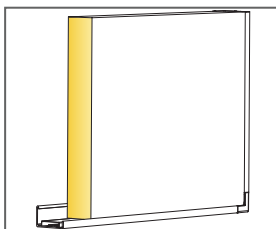

Detalhe do painel com sistema Thinline

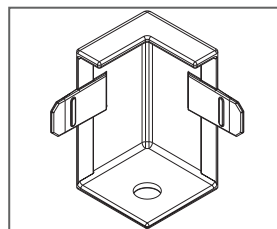

Detalhe do Connect Thinline corner

Formato, mm	Máxima carga dinâmica [N]	Mínima capacidade de carga [N]
2700x600x40	0	-

Capacidade de carga

## DIAGRAMA DE INSTALAÇÃO (M354) PARA INSTALAÇÃO VERTICAL DO ECOPHON AKUSTO WALL C

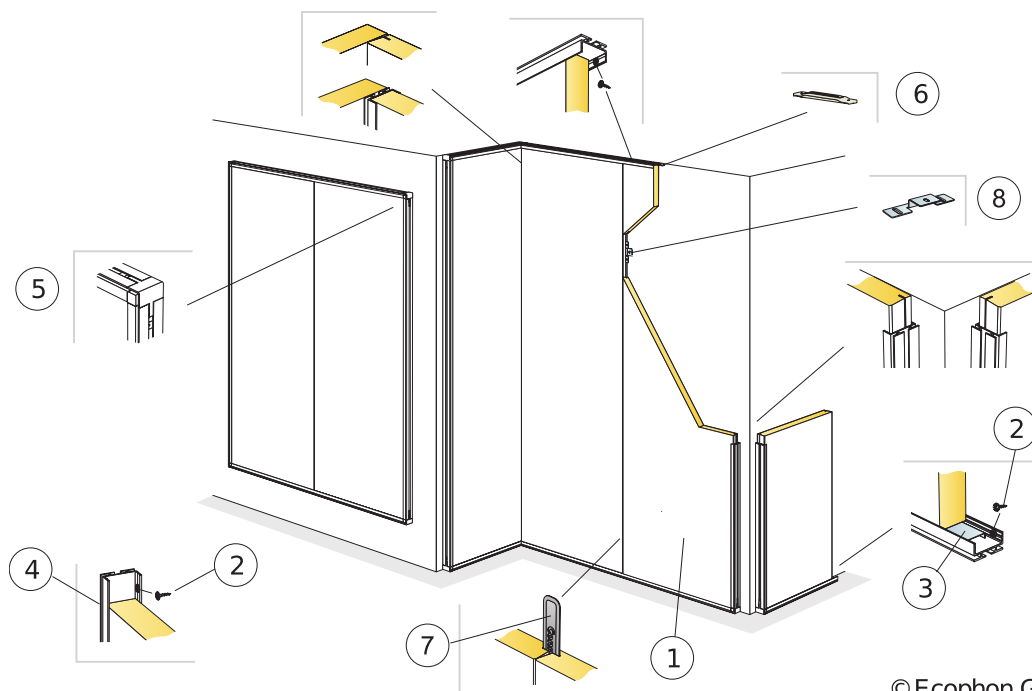

© Ecophon Group

### REPERCUSION M2 (EXCLUYENDO DESPERDICIOS)

	<b>Formato, mm</b>
	<b>2700x600</b>
1 Akusto Wall C (Akusto Wall C/Super G para resistência a impactos de bolas)	0,62/m <sup>2</sup>
2 Parafuso de instalação Connect MVL (para utilização em gesso cartonado ou madeira)	como se requiera
3 Barra de espaço Connect WP, C=2400 mm	como se requiera
4 Perfil Connect WP, C= 2687 mm, fixado em centros de 400 mm	como se requiera
5 Canto externo Connect WP montado no perfil Connect WP	como se requiera
6 Junção de perfis Connect WP: utilizada para aumentar os perfis WP sempre que necessário.	como se requiera
7 Régua de junta Connect	como se requiera
8 Placa de fixação Connect instalada 3 por comprimento de painel	como se requiera
Δ Profundidade global mínima do sistema: 44 mm	-

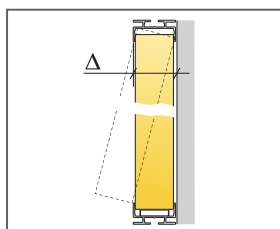

Ver a quantidade especificada

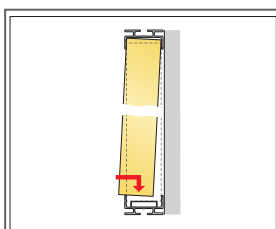

Detalhe do instalação

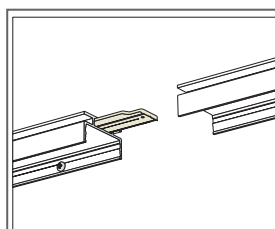

Detalhe do WP Profile splice

Formato, mm	Máxima carga dinâmica [N]	Mínima capacidade de carga [N]
2700x600x40	0	-

Capacidade de carga

## DIAGRAMA DE INSTALAÇÃO (M355) PARA INSTALAÇÃO HORIZONTAL DO ECOPHON AKUSTO WALL C

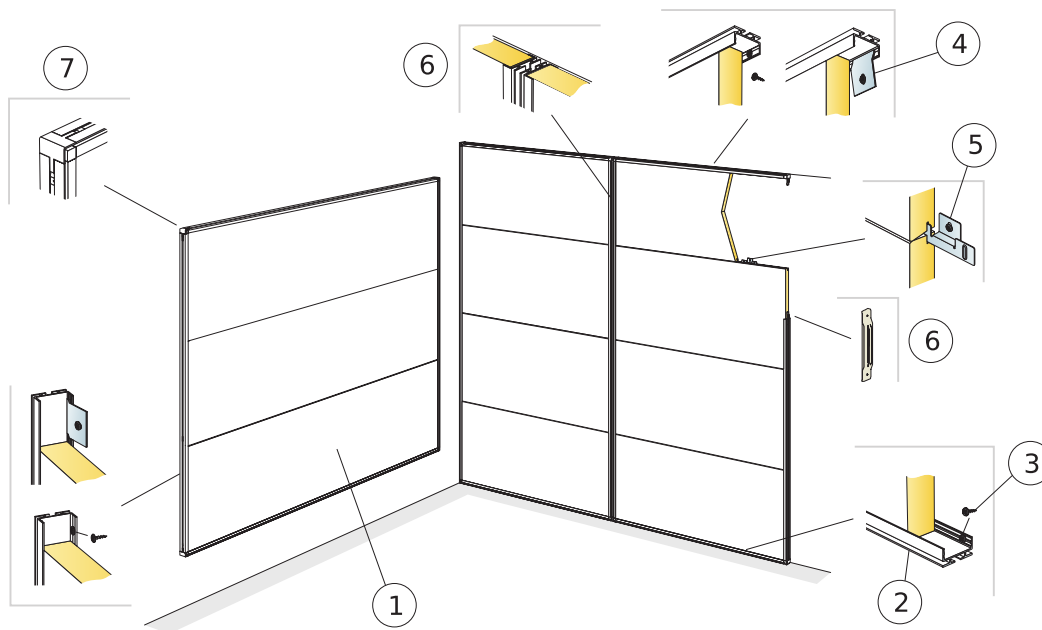

© Ecophon Group

### REPERCUSION M2 (EXCLUYENDO DESPERDICIOS)

	<b>Formato, mm</b>
	<b>2700x600</b>
1 Akusto Wall C	0,62/m <sup>2</sup>
2 Perfil Connect WP, C= 2687 mm, fixado em centros de 400 mm	como se requiera
3 Parafuso de instalação Connect MVL (para utilização em gesso cartonado ou madeira)	como se requiera
4 Alt. Suporte de fixação Connect, fixado em centros de 400 mm.	como se requiera
5 Placa de fixação Connect instalada 3 por comprimento de painel	como se requiera
6 Junção de perfis Connect WP: utilizada para aumentar os perfis WP sempre que necessário.	como se requiera
7 Canto externa Connect WP montado no perfil Connect WP	como se requiera
Δ Profundidade global mínima do sistema: 44 mm	-

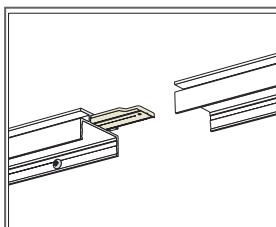
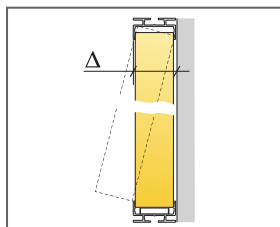

Detalle de Connect Pieza de empalme marco perimetral WP

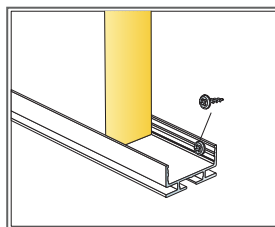

Detalle de fijación inferior

Formato, mm	Máxima carga dinámica [N]	Minima capacidad de carga [N]
2700x600x40	0	-

Capacidad de carga

## DIAGRAMA DE INSTALAÇÃO (M592) PARA INSTALAÇÃO HORIZONTAL DO ECOPHON AKUSTO WALL C COM PERFIS CONNECT THINLINE.

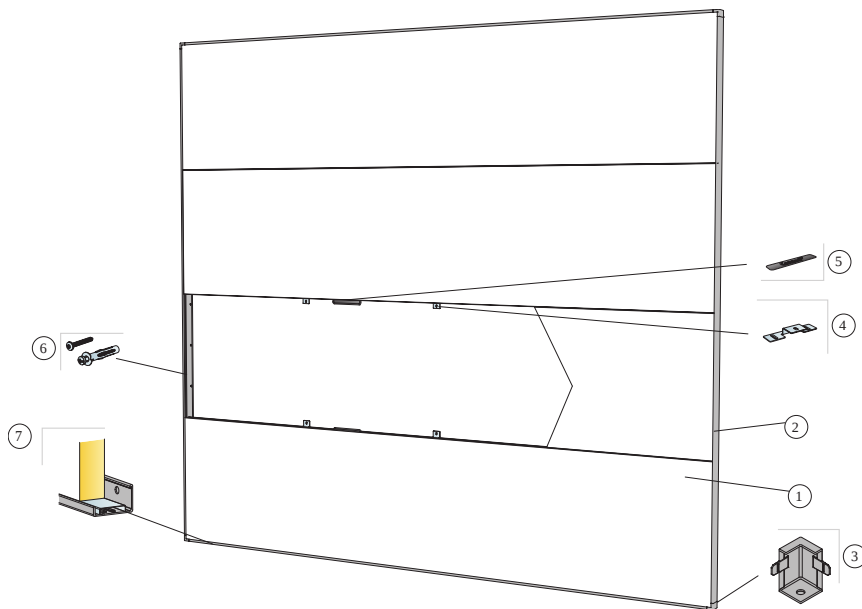

© Ecophon

### REPERCUSION M2 (EXCLUYENDO DESPERDICIOS)

	<b>Formato, mm</b>
	<b>2700x600</b>
1 Akusto Wall C	0,62/m <sup>2</sup>
2 Perfil Connect Thinline, C=2658 mm	como se requiera
3 Canto Connect Thinline	como se requiera
4 Placa de fixação Connect instalada 3 por comprimento de painel	como se requiera
5 Régua de junta Connect	como se requiera
6 Parafuso de instalação, instalado em centros de 400 mm (seleccionar fixador de acordo com o material da parede)	como se requiera
7 Barra de espaço Connect Thinline	como se requiera
Δ Profundidade global do sistema: 45 mm	-

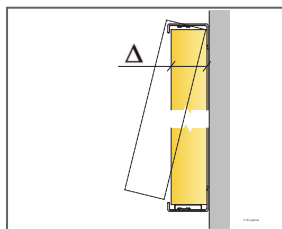

Ver a quantidade especificada

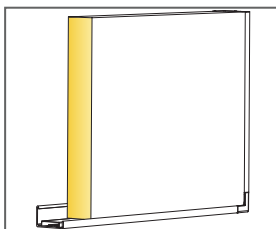

Detalhe do painel com sistema Thinline

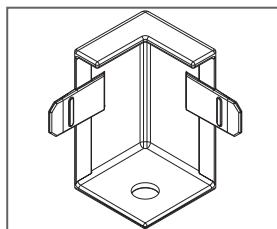

Detalhe do Connect Thinline corner

Formato, mm	Máxima carga dinâmica [N]	Minima capacidade de carga [N]
2700x600x40	-	-

Capacidade de carga



# Ecophon Akusto™ Wall C

O Ecophon Akusto™ Wall C Extra Bass tem uma grelha oculta e canto biselado para criar uma ranhura estreita entre cada painel. Disponível numa variedade de opções de superfície. O painel insonorizante tem excelentes qualidades de absorção sonora, desde frequências sonoras baixas a altas. São alcançadas melhores propriedades acústicas do espaço quando utilizado em conjunto com um teto insonorizante.



Family image, Sweden

## GAMA DO SISTEMA

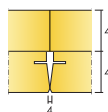

Formato, mm	2700x600
Akusto Extra Bass (40mm)	•
Espesor (Gr)	40
Diagrama de instalación.	M535, M547



Sistema Akusto Wall C Extra Bass

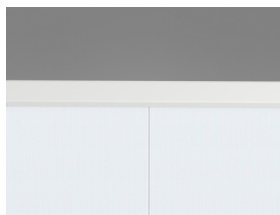

Sistema Akusto Wall C Extra Bass de cima

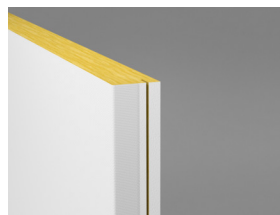

Akusto Wall C

## Acústica



### Absorção sonora:

Resultados de testes de acordo com a norma EN ISO 354. Classificação de acordo com a norma EN ISO 11654, e as classificações de valor único para o Coeficiente de Redução de Ruído, NRC e Média de Absorção Sonora, SAA de acordo com a ASTM C 423.

$\alpha_p$ , Coeficiente de absorção prática do som

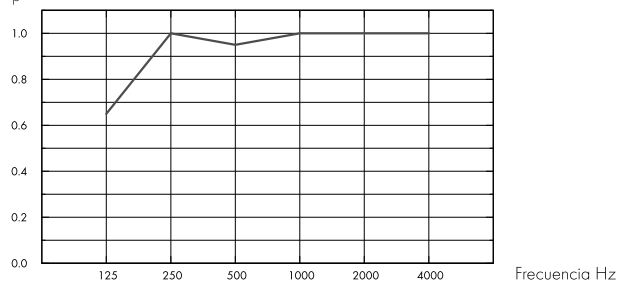

– Akusto Wall C Extra Bass 80 mm, 80 mm o.d.s.

o.d.s = g.t.s. = grosor total del sistema

	Gr mm	g.t.s. mm	$\alpha_p$ , Coeficiente de absorção prática do som						$\alpha_w$	Classe de absorção do som
			125 Hz	250 Hz	500 Hz	1000 Hz	2000 Hz	4000 Hz		
Extra Bass	80	80	0.65	1.00	0.95	1.00	1.00	1.00	1.00	A

	Gr mm	g.t.s. mm	NRC	SAA
Extra Bass	80	80	1.00	1.00

## Qualidade do ar interior



Certificado / Selo

Eurofins Indoor Air Comfort®

IAC Gold

COV francês

A+



## Pegada de carbono



	kg CO <sub>2</sub> equiv/m <sup>2</sup>
Akusto Wall C Extra Bass/Texona	7,42
Akusto Wall C Extra Bass/Akutex FT	7,26
Akusto Wall C Extra Bass/Super G	8,74

Fases do ciclo de vida A1 a C4 do EPD, em conformidade com a ISO 14025 / EN 15804



## Circularidade

Mínimo de conteúdo reciclado pós-consumo	60%
Reciclabilidade	Totalmente reciclável



## Segurança contra incêndios

País	Padrão de fogo	Classe
Europa	EN 13501-1	A2-s1,d0

O interior de lã de vidro dos painéis foi testado e classificado como não inflamável em conformidade com a norma EN ISO 1182.



## Resistência a humidade

Classe C, humidade relativa 95% e 30 °C, de acordo com a norma EN 13964:2015



## Aparência visual

O Akusto Wall em branco tem uma elevada luz refletida. Luz refletida e amostra de cor NCS mais próxima para todas as diferentes cores: Ver Ecophon Cores e superfícies.



## Limpabilidade

Limpeza e aspiração de pó diárias e limpeza semanal com toalhetes húmidos (superfícies Akutex FT). Limpeza e aspiração de pó semanais (superfícies Texona).



## Acessibilidade

Os painéis não são desmontáveis.



## Instalação

Instalado de acordo com diagramas de instalação, guias de instalação e ajudas de desenho.



## Peso do sistema

	kg/m <sup>2</sup>
Akusto Wall C/Akutex FT	3,5
Akusto Wall C/Texona	3,5
Akusto Extra Bass	1,2

As informações sobre o peso são indicativas e estão sujeitas a variações.



## Propriedades mecânicas

Não é permitida qualquer carga viva adicional.



## Marcação CE

Os sistemas de tetos Ecophon têm a marca CE de acordo com a norma europeia harmonizada EN13964:2014. Os produtos de construção com marca CE são abrangidos por uma Declaração de Desempenho (DOP) que permite aos clientes e utilizadores comparar facilmente o desempenho dos produtos disponíveis no mercado europeu.

## DIAGRAMA DE INSTALAÇÃO (M535) PARA INSTALAÇÃO VERTICAL DO ECOPHON AKUSTO WALL C EXTRA BASS COM PERFIS CONNECT SHADOW.

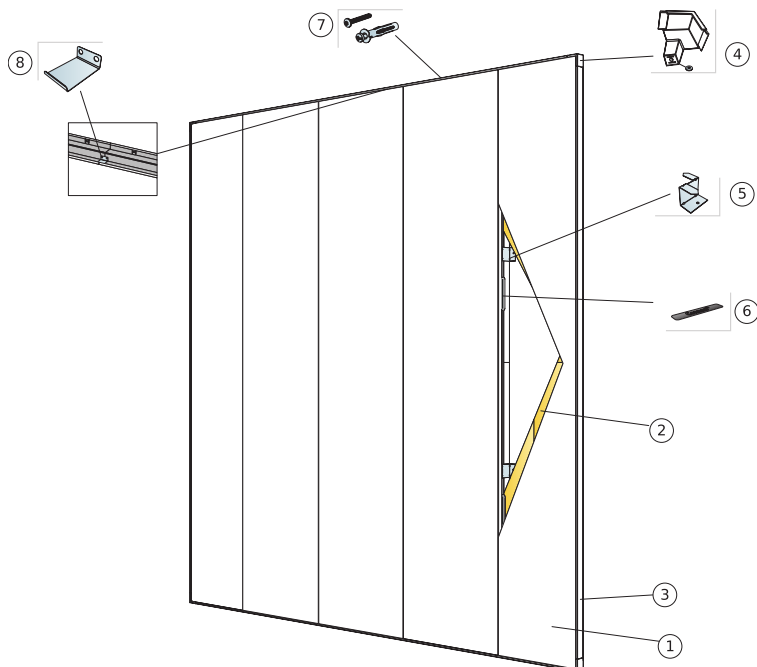

© Ecophon Group

### REPERCUSSION M2 (EXCLUYENDO DESPERDICIOS)

	<b>Formato, mm</b>
	<b>2700x600</b>
1 Akusto Wall C	0,62/m <sup>2</sup>
2 Akusto Extra Bass	1,25/m <sup>2</sup>
3 Perfil Connect Shadow	como se requiera
4 Canto Connect Shadow (Incl. washer for leveling)	como se requiera
5 Fixação Connect Ambit instalada em centros de 1000 mm	como se requiera
6 Régua de junta Connect	como se requiera
7 Parafuso de instalação, instalado em centros de 200 mm (selecionar fixador de acordo com o material da parede)	como se requiera
8 Junção Connect Shadow. Utilizada para aumentar os perfis onde necessário.	como se requiera

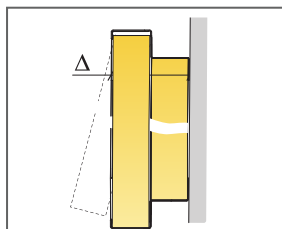

Ver especificação da quantidade

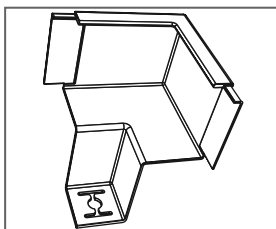

Connect Shadow Corner

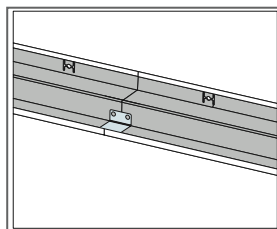

Connect Shadow Splice

Formato, mm	Máxima carga dinâmica [N]	Mínima capacidade de carga [N]
2700x600x40	0	-

Capacidade de carga

## DIAGRAMA DE INSTALAÇÃO (M547) PARA INSTALAÇÃO HORIZONTAL DO ECOPHON AKUSTO WALL BASS COM PERFIS CONNECT SHADOW.

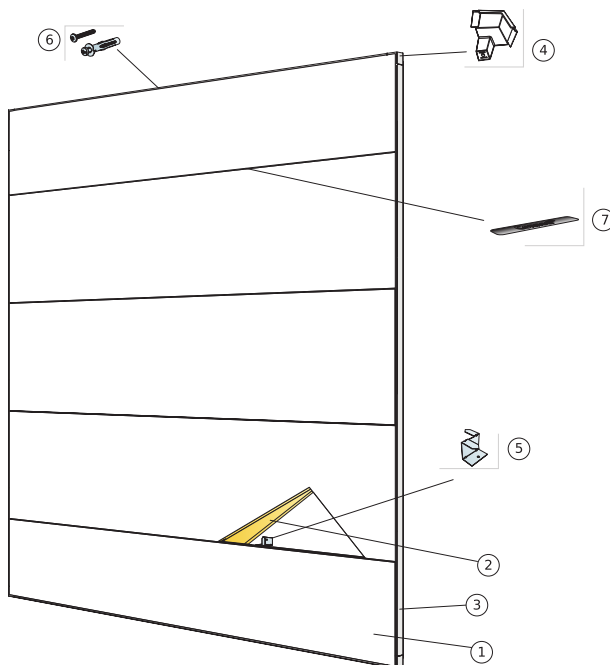

© Ecophon Group

### REPERCUSSION M2 (EXCLUYENDO DESPERDICIOS)

	<b>Formato, mm</b>
	<b>2700x600</b>
1 Akusto Wall C	0,62/m <sup>2</sup>
2 Akusto Extra Bass	1,25/m <sup>2</sup>
3 Perfil Connect Shadow	como se requiera
4 Canto Connect Shadow (Incl. washer for leveling)	como se requiera
5 Fixação Connect Ambit instalada em centros de 1000 mm	como se requiera
6 Parafuso de instalação, instalado em centros de 200 mm (selecionar fixador de acordo com o material da parede)	como se requiera
7 Rêgua de junta Connect	como se requiera
8 Junção Connect Shadow. Utilizada para aumentar os perfis onde necessário.	como se requiera

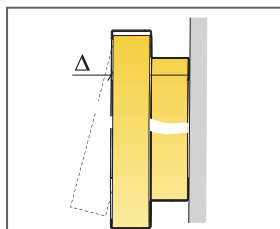

Ver especificação da quantidade

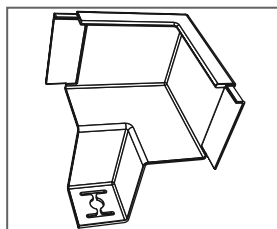

Connect Shadow Corner

Formato, mm	Máxima carga dinâmica [N]	Mínima capacidade de carga [N]
2700x600x40	0	-

Capacidade de carga



# Ecophon Akusto™ Wall C Akutex HS

O Ecophon Akusto™ Wall C Akutex HS tem uma grelha oculta e canto biselado para criar uma ranhura estreita entre cada painel. Adequado para áreas de piscina, é compatível com elevada humidade, corrosividade e água direta ocasional.



## GAMA DO SISTEMA

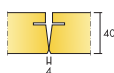

Formato, mm	2700x600
Perfil Thinline	•
Espesor (Gr)	40
Diagrama de instalación.	M594C4

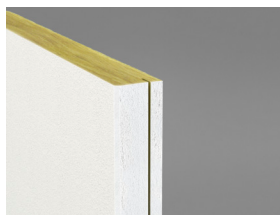

Akusto Wall C Akutex HS

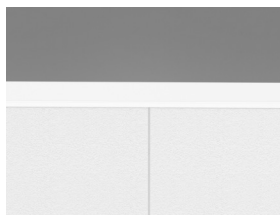

Secção do sistema Akusto Wall C Akutex HS



Sistema Akusto Wall Akutex HS com perfil Connect Thinline e distância

## Acústica



### Absorção sonora:

Resultados de testes de acordo com a norma EN ISO 354. Classificação de acordo com a norma EN ISO 11654.

$\alpha_{pr}$ , Coeficiente de absorção prática do som

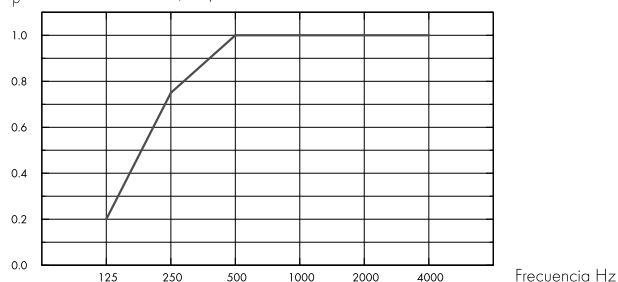

– Akusto Wall C Akutex HS 40 mm, 50 mm o.d.s.  
o.d.s = g.t.s. = grosor total del sistema

	Gr mm	g.t.s. mm	$\alpha_{pr}$ , Coeficiente de absorção prática do som					$\alpha_w$	Classe de absorção do som
			125 Hz	250 Hz	500 Hz	1000 Hz	2000 Hz		
Akutex HS	40	50	0.20	0.75	1.00	1.00	1.00	1.00	A

	Gr mm	g.t.s. mm	NRC	SAA
Akutex HS	40	50	0.95	0.96

## Qualidade do ar interior



Certificado / Selo

Eurofins Indoor Air Comfort®

IAC Gold

COV francês

A+



## Pegada de carbono



kg CO<sub>2</sub> equiv/m<sup>2</sup>

Akusto Wall C - Akutex HS

7,77

Fases do ciclo de vida A1 a C4 do EPD, em conformidade com a ISO 14025 / EN 15804

## Circularidade



Mínimo de conteúdo reciclado pós-consumo

60%

Reciclabilidade

Totalmente reciclável





## Segurança contra incêndios

País	Fire standard	Clase
Europa	EN 13501-1	A2-s1,d0

O interior de lã de vidro dos painéis foi testado e classificado como não inflamável em conformidade com a norma EN ISO 1182.



## Resistência a humidade

Classe C, humidade relativa 95% e 30 °C, de acordo com a norma EN 13964:2015



## Aparência visual

Branco 500, amostra de cor NCS mais próxima S 0500-N, 84% de luz refletida.



## Limpabilidade

Limpeza e aspiração de pó diárias. Limpeza semanal com toalhetes húmidos.



## Acessibilidade

Os painéis não são desmontáveis, exceto em diagramas de instalação selecionados. Ver especificação de quantidade para mais informações.



## Instalação

Instalado de acordo com diagramas de instalação, guias de instalação e ajudas de desenho. Para informações sobre a profundidade global mínima do sistema, ver especificação da quantidade. Os sistemas não devem ser colocados atrás de balizas ou áreas semelhantes onde serão frequentemente atingidos por remates de bola dura. Nestes casos, recomenda-se uma rede de proteção em frente do sistema.



## Peso do sistema

	kg/m <sup>2</sup>
Akusto Wall C Akutex HS	3,6

As informações sobre o peso são indicativas e estão sujeitas a variações.



## Propriedades mecânicas

Ver tabela sobre a capacidade máxima de carga viva e mínima de carga e exigências funcionais, Propriedades mecânicas em [www.ecophon.com](http://www.ecophon.com).



## Cradle to Cradle Certified®



Este produto têm a certificação Cradle to Cradle® (nível Bronze - versão 4.0). O Certificado C2C Certified Material Health Certificate™ verifica que a composição de um produto é saudável e segura, usando os requisitos de Saúde de Material do Padrão de Produto Certificado Cradle-to-Cradle



## Saúde do material

Este produto têm a certificação Cradle to Cradle® (nível Silver - versão 4.0).



## Marcação CE

Os sistemas de tetos Ecophon têm a marca CE de acordo com a norma europeia harmonizada EN13964:2014. Os produtos de construção com marca CE são abrangidos por uma Declaração de Desempenho (DOP) que permite aos clientes e utilizadores comparar facilmente o desempenho dos produtos disponíveis no mercado europeu.



## DIAGRAMA DE INSTALAÇÃO (M594C4) PARA INSTALAÇÃO VERTICAL DO ECOPHON AKUSTO™ WALL C AKUTEX HS COM PERFIL CONNECT THINLINE E DISTÂNCIA.

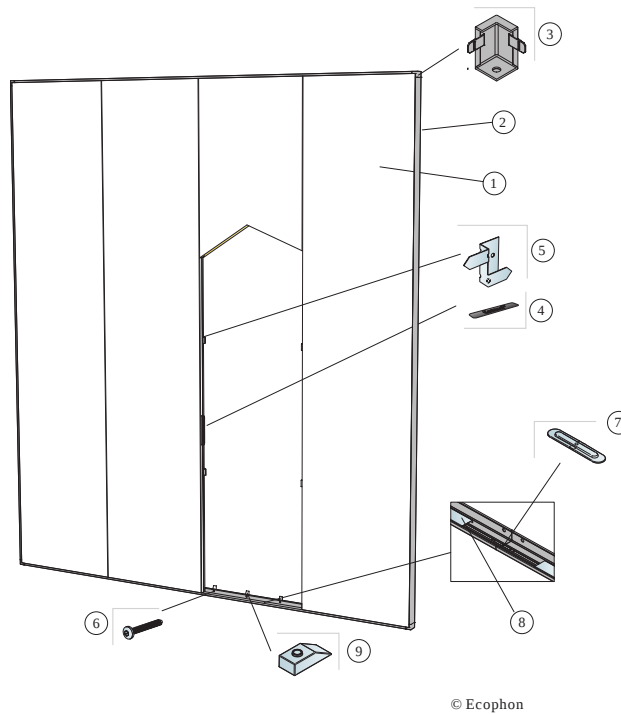

© Ecophon

### REPERCUSION M2 (EXCLUYENDO DESPERDICIOS)

	<b>Formato, mm</b>
	<b>2700x600</b>
1 Akusto Wall C Akutex HS	0,62/m <sup>2</sup>
2 Perfil Connect Thinline, C=2658 mm	como se requiera
3 Canto Connect Thinline	como se requiera
4 Régua de junta Connect	como se requiera
5 Fixação Connect Thinline C4, para suporte de painéis a cada 1000 mm	como se requiera
6 Parafuso de instalação C4, instalado em centros de 200 mm (seleccionar fixador de acordo com o material da parede)	como se requiera
7 Junção Connect Thinline: utilizada para aumentar os perfis Thinline sempre que necessário.	como se requiera
8 Barra de espaço Connect Thinline	como se requiera
9 Distância Connect, instalada em centros de 200 mm	como se requiera
Δ Profundidade global do sistema: 55 mm	-

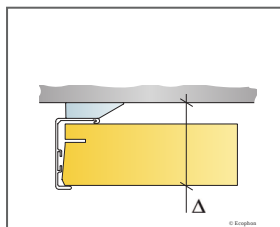

Ver a quantidade especificada

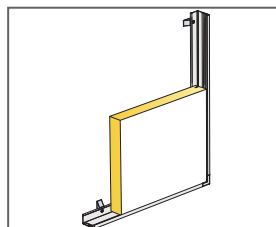

Detalhe do painel com sistema Thinline y Connect Distance

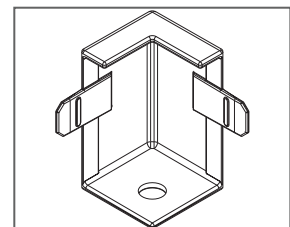

Detalhe do Connect Thinline corner

# Ecophon Akusto™ One

O Ecophon Akusto™ Um é um painel para aplicações de parede oferecido em forma de quadrado, retângulo ou círculo. Oferece uma multiplicidade de possibilidades de design graças aos muitos formatos e cores diferentes.



Heisingborg, Sweden

## GAMA DO SISTEMA

	Formato, mm	Ø592	592x592	Ø792	Ø1192	1192x292	1192x592
	Fixação especial	•	•	•	•	•	•
	Espesor (Gr)	40	40	40	40	40	40
	Diagrama de instalación.	M372	M371	M372	M372	M371	M371

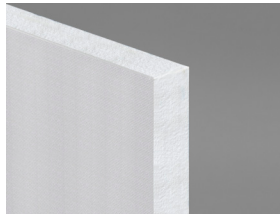

Panel Akusto One

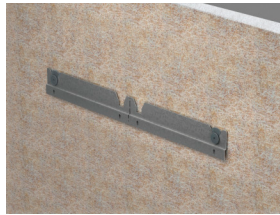

Instalação com moldura Connect™ One e âncora Connect™ Absorber One

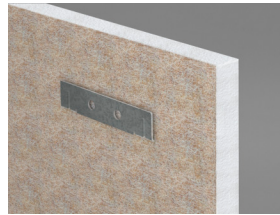

Instalação com gancho de fixação Connect™ One

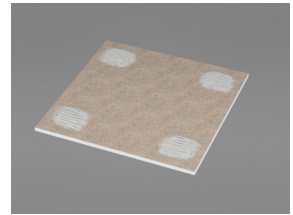

Instalação com Connect™ Absorber glue



## Acústica

Os valores no diagrama referem-se a uma única unidade. Se as unidades estiverem organizadas num grupo e a distância entre as mesmas for inferior a 0,5 metros, a área de absorção equivalente por unidade será ligeiramente menor.

### Absorção sonora:

Resultados de testes de acordo com a norma EN ISO 354.

$A_{eq}$  Área de absorción equivalente por unidade ( $m^2$  sabin)

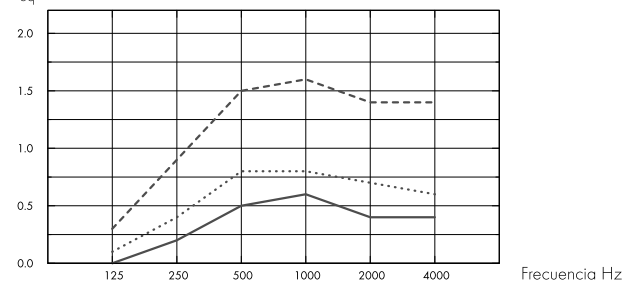

- Akusto One Ø592, 48 mm o.d.s.
  - .... Akusto One Ø792, 48 mm o.d.s.
  - Akusto One Ø1192, 48 mm o.d.s.
- o.d.s = g.t.s. = grosor total del sistema

$A_{eq}$  Área de absorción equivalente por unidade ( $m^2$  sabin)

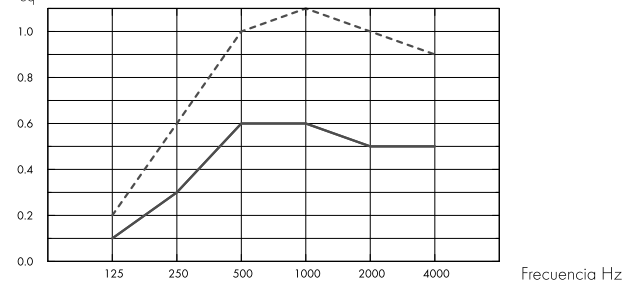

- Akusto One 592x592, 48 mm o.d.s.
  - .... Akusto One 1192x292, 48 mm o.d.s.
  - Akusto One 1192x592, 48 mm o.d.s.
- o.d.s = g.t.s. = grosor total del sistema

	Gr mm	g.t.s. mm	$A_{eq}$ Área de absorción equivalente por unidade ( $m^2$ sabin)					
			125 Hz	250 Hz	500 Hz	1000 Hz	2000 Hz	4000 Hz
Ø592	40	48	0.0	0.2	0.5	0.6	0.4	0.4
Ø792	40	48	0.1	0.4	0.8	0.8	0.7	0.6
Ø1192	40	48	0.3	0.9	1.5	1.6	1.4	1.4

	Gr mm	g.t.s. mm	$A_{eq}$ Área de absorción equivalente por unidade ( $m^2$ sabin)					
			125 Hz	250 Hz	500 Hz	1000 Hz	2000 Hz	4000 Hz
592x592	40	48	0.1	0.3	0.6	0.6	0.5	0.5
1192x292	40	48	0.1	0.3	0.6	0.6	0.5	0.5
1192x592	40	48	0.2	0.6	1.0	1.1	1.0	0.9



## Qualidade do ar interior

Certificado / Selo	
Eurofins Indoor Air Comfort®	IAC Gold
COV francês	A+



## Cradle to Cradle Certified®



Os produtos Akusto com superfície Akutex FT têm a certificação Cradle to Cradle® (nível Bronze - versão 4.0).



## Material saudável



Akusto products with Akutex FT surface have received a C2C Certified Material Health Certificate™ at the Silver level (standard version 4.0). The C2C Certified Material Health Certificate™ is a verification of the health and safety of a product's composition using the Material Health requirements of the Cradle-to-Cradle Certified Product Standard.



## Pegada de carbono

	kg CO <sub>2</sub> equiv/m <sup>2</sup>
Akusto One - Akutex FT	7,59
Akusto One - Texona	9,42

Fases do ciclo de vida A1 a C4 do EPD, em conformidade com a ISO 14025 / EN 15804



## Circularidade

Mínimo de conteúdo reciclado pós-consumo	61%
Reciclabilidade	Totalmente reciclável



## Segurança contra incêndios

País	Padrão de fogo	Classe
Europa	EN 13501-1	A2-s1,d0

O interior de lã de vidro dos painéis foi testado e classificado como não inflamável em conformidade com a norma EN ISO 1182.



## Resistência a humidade

Classe C, humidade relativa 95% e 30 °C, de acordo com a norma EN 13964:2015



## Aparência visual

O Akusto Wall em branco tem uma elevada luz refletida. Luz refletida e amostra de cor NCS mais próxima para todas as diferentes cores: Ver Ecophon Cores e superfícies.



## Limpabilidade

Limpeza e aspiração de pó diárias e limpeza semanal com toalhetes húmidos (superfícies Akutex FT). Limpeza e aspiração de pó semanais (superfícies Texona).



## Acessibilidade

As placas são facilmente desmontáveis, excepto na instalação por colagem, veja as quantificações e especificações.



## Instalação

---

Instalado de acordo com diagramas de instalação, guias de instalação e ajudas de desenho. Para informações sobre a profundidade global mínima do sistema, ver especificação da quantidade.



## Peso do sistema

---

	kg/m <sup>2</sup>
Akusto One/Akutex FT	3,5
Akusto One/Texona	3,6
Akusto Freedom	3,5

As informações sobre o peso são indicativas e estão sujeitas a variações.



## Propriedades mecânicas

---

Não é permitida qualquer carga viva adicional.



## Marcação CE

---

Os sistemas de tetos Ecophon têm a marca CE de acordo com a norma europeia harmonizada EN13964:2014. Os produtos de construção com marca CE são abrangidos por uma Declaração de Desempenho (DOP) que permite aos clientes e utilizadores comparar facilmente o desempenho dos produtos disponíveis no mercado europeu.

## DIAGRAMA DE INSTALAÇÃO (M371) PARA ECOPHON AKUSTO ONE

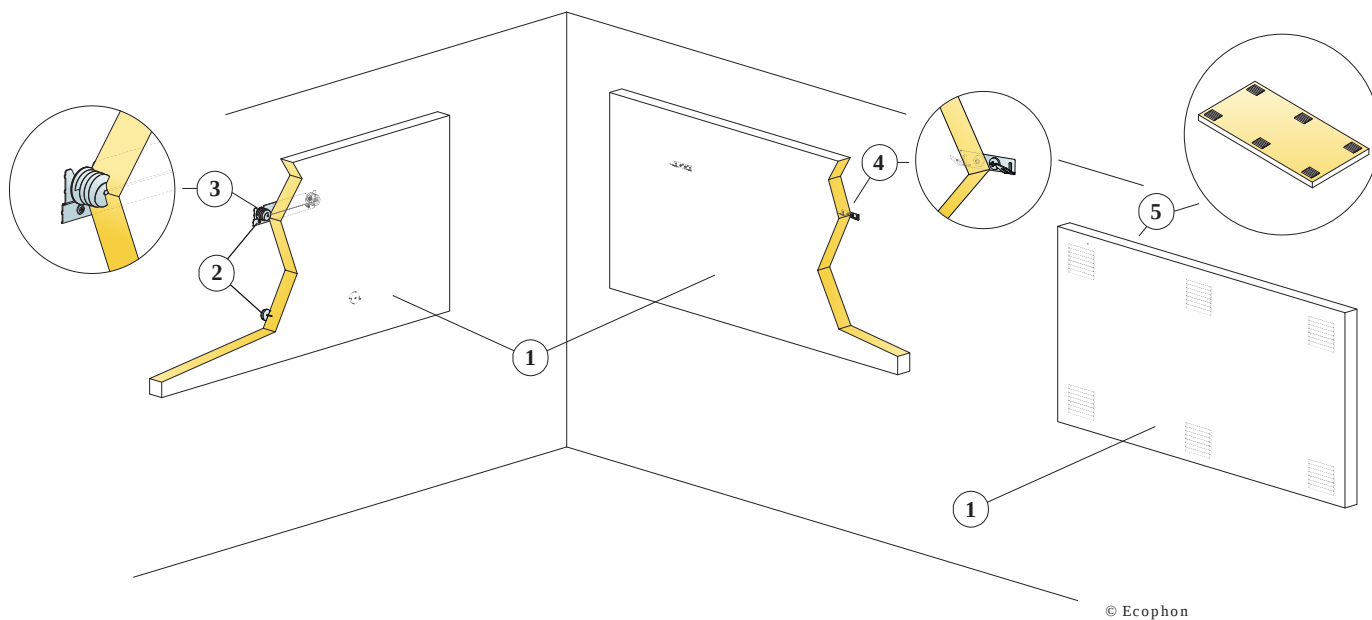

© Ecophon

### REPERCUSION M2 (EXCLUYENDO DESPERDICIOS)

	Formato, mm		
	592x592	1192x292	1192x592
1 Akusto One	2,8/m <sup>2</sup>	2,8/m <sup>2</sup>	1,4/m <sup>2</sup>
2 Alt. 1 moldura Connect One (distância da parede incluída)	0,5 /panel	1 /panel	1 /panel
3 Alt. 1 Âncora Connect Absorber One	2 /panel	2 /panel	2 /panel
4 Alt. 2 Gancho de fixação Connect One	2 /panel	2 /panel	2 /panel
5 Alt. 3 Connect Adesivo [0,25 l/m <sup>2</sup> - 0,4 l/m <sup>2</sup> de acordo com as condições de instalação)	como se requiera		
Utilize a espátula dentada Connect para aplicar a cola.	-	-	-
Δ Profundidade total mínima do sistema: Δ1 48 mm/70 mm / Δ2 44 mm. O sistema não é amovível	-	-	-
Δ Profundidade total mínima do sistema: Δ3 43 mm. O sistema não é amovível	-	-	-

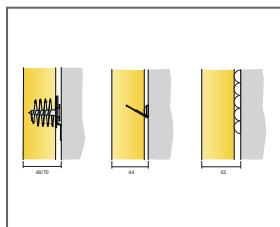

Ver a quantidade especificada

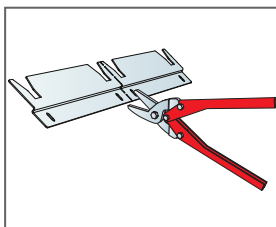

Connect One trim pode ser dividido em dois acabamentos de suspensão

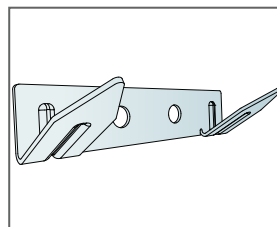

Connect One hook fixing

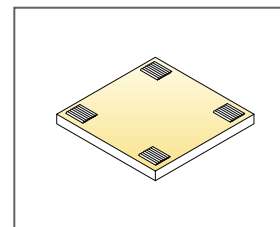

Aplicação com adesivo

## DIAGRAMA DE INSTALAÇÃO (M372) PARA ECOPHON AKUSTO ONE

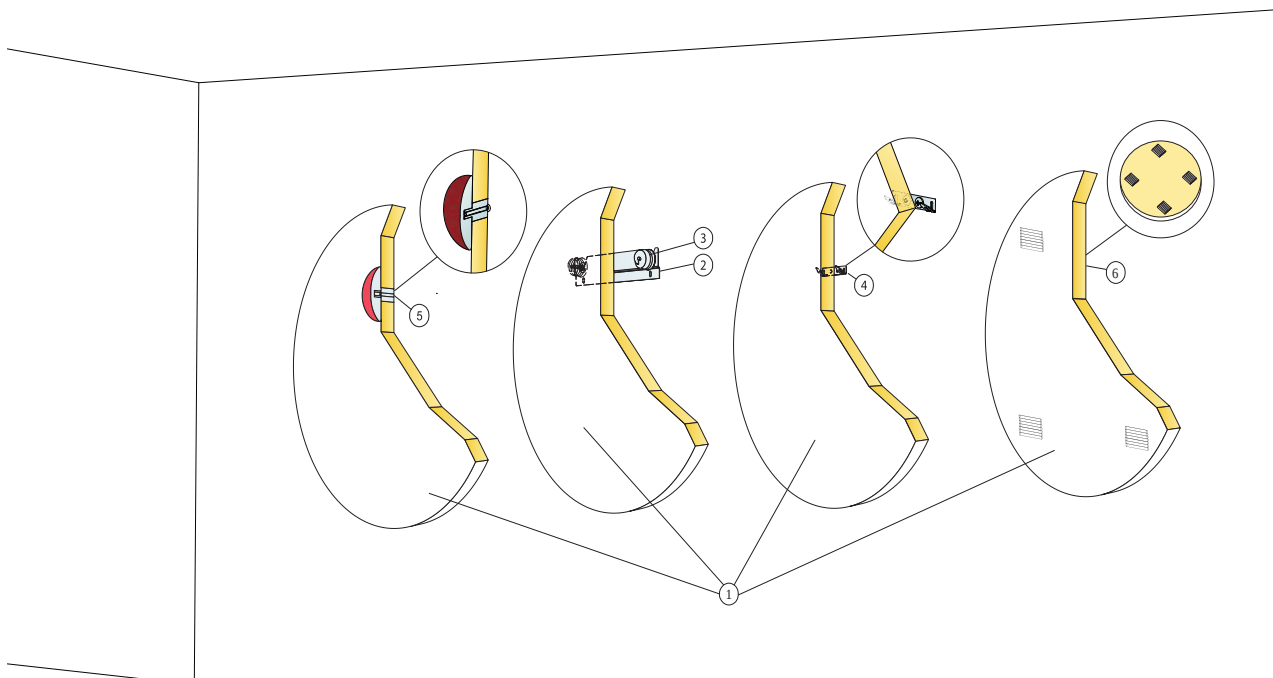

© Ecophon

### REPERCUSION M2 (EXCLUYENDO DESPERDICIOS)

	Formato, mm		
	Ø592	Ø792	Ø1192
1 Akusto One	3,5/m <sup>2</sup>	2/m <sup>2</sup>	0,9/m <sup>2</sup>
2 Alt. 1 moldura Connect One (distância da parede incluída)	0,5 /panel	1 /panel	1 /panel
3 Alt. 1 Âncora Connect Absorber One	2 /panel	2 /panel	2 /panel
4 Alt. 2 Gancho de fixação Connect One	2 /panel	2 /panel	2 /panel
5 Fixação Connect One	1 /panel	1 /panel	1 /panel
6 Alt. 4 Connect Adesivo (0,25 l/m <sup>2</sup> - 0,4 l/m <sup>2</sup> de acordo com as condições de instalação)	como se requiera		
Utilize a espátula dentada Connect para aplicar a cola.	-	-	-
Δ Profundidade total mínima do sistema: Δ1 48 mm/70 mm / Δ2 44 mm / Δ3 40mm. O sistema não é amovível	-	-	-
Δ Profundidade total mínima do sistema: Δ4 43 mm. O sistema não é amovível	-	-	-

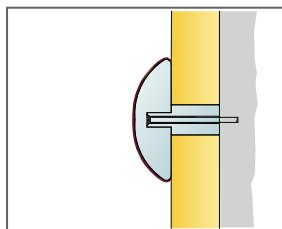

Ver a quantidade especificada

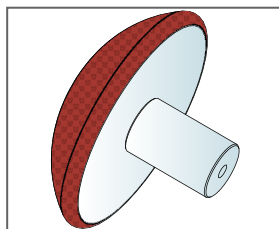

Connect One fixing disponível em 4 cores diferentes

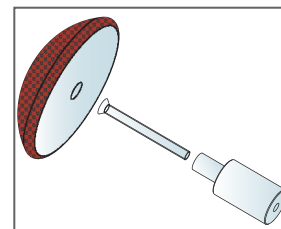

Instalação com Connect One fixing



# Ecophon Akusto™ Triangle

Ecophon Akusto™ Triangle é um painel de parede em forma de triângulo, oferecendo a possibilidade de criar infinitos padrões de parede. A montagem do painel numa parede é fácil. Utilize cola para uma fixação direta rápida ou utilize o Connect One Trim, que tem duas opções de distância diferentes, permitindo padrões tridimensionais.



Helmingborg, Sweden

## GAMA DO SISTEMA

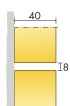

Formato, mm	513x592
Fixação especial	•
Espesor (Gr)	40
Diagrama de instalación.	M585





Panel Akusto Triangle

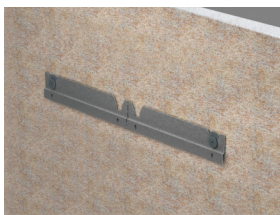

Instalação com moldura Connect™ One e âncora Connect™ Absorber One



Instalação com gancho de fixação Connect™ One

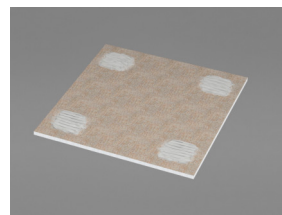

Instalação com Connect™ Absorber glue

## Acústica



The values in the diagram refer to a single unit.

### Absorção sonora:

Com base em resultados de testes de acordo com a norma EN ISO 354.

$A_{eq}$  Área de absorción equivalente por unidade (m<sup>2</sup> sabin)

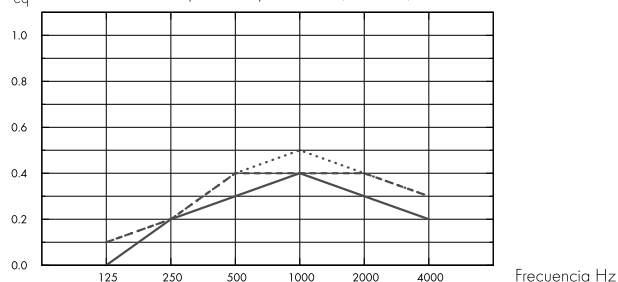

- Akusto Triangle, 43 mm o.d.s
  - Akusto Triangle, 48 mm o.d.s
  - .... Akusto Triangle, 70 mm o.d.s
- o.d.s = g.t.s. = grosor total del sistema

Gr mm	g.t.s. mm	$A_{eq}$ Área de absorción equivalente por unidade (m <sup>2</sup> sabin)					
		125 Hz	250 Hz	500 Hz	1000 Hz	2000 Hz	4000 Hz
40	43	0.0	0.2	0.3	0.4	0.3	0.2
40	48	0.1	0.2	0.4	0.4	0.4	0.3
40	70	0.1	0.2	0.4	0.5	0.4	0.3



## Qualidade do ar interior

Certificado / Selo

Eurofins Indoor Air Comfort®

IAC Gold

COV francês

A+



## Cradle to Cradle Certified®



Os produtos Akusto com superfície Akutex FT têm a certificação Cradle to Cradle® (nível Bronze - versão 4.0).



## Material saudável



Akusto products with Akutex FT surface have received a C2C Certified Material Health Certificate™ at the Silver level (standard version 4.0). The C2C Certified Material Health Certificate™ is a verification of the health and safety of a product's composition using the Material Health requirements of the Cradle-to-Cradle Certified Product Standard.



## Circularidade

Mínimo de conteúdo reciclado pós-consumo

60%



## Segurança contra incêndios

País	Padrão de fogo	Classe
Europa	EN 13501-1	A2-s1,d0

O interior de lâ de vidro dos painéis foi testado e classificado como não inflamável em conformidade com a norma EN ISO 1182.



## Resistência a humidade

Classe C, humidade relativa 95% e 30 °C, de acordo com a norma EN 13964:2015



## Aparência visual

O Akusto Wall em branco tem uma elevada luz refletida. Luz refletida e amostra de cor NCS mais próxima para todas as diferentes cores: Ver Ecophon Cores e superfícies.



## Limpabilidade

Akutex FT: Limpeza e aspiração de pó diárias. Limpeza semanal com toalhetes húmidos. Para mais informações, ver Cores e superfícies.



## Acessibilidade

As placas são facilmente desmontáveis, excepto na instalação por colagem, veja as quantificações e especificações.



## Instalação

Instalado de acordo com diagramas de instalação, guias de instalação e ajudas de desenho. Para informações sobre a profundidade global mínima do sistema, ver especificação da quantidade. As superfícies rebocadas têm de ter resistência suficiente para poderem suportar a carga imposta pelos painéis. Em caso de dúvida, a colagem de teste deve ser efetuada. A superfície deve estar sempre seca e limpa. Para um melhor resultado, a superfície deve ser uniforme, contudo é possível obter um resultado aceitável em superfícies ligeiramente irregulares.



## Peso do sistema

	kg/m <sup>2</sup>
Akusto Triangle	3,5

As informações sobre o peso são indicativas e estão sujeitas a variações.



## Propriedades mecânicas

Não é permitida qualquer carga viva adicional.



## Marcação CE

Os sistemas de tetos Ecophon têm a marca CE de acordo com a norma europeia harmonizada EN13964:2014. Os produtos de construção com marca CE são abrangidos por uma Declaração de Desempenho (DOP) que permite aos clientes e utilizadores comparar facilmente o desempenho dos produtos disponíveis no mercado europeu.

Reciclabilidade

Totalmente reciclável

## DIAGRAMA DE INSTALAÇÃO (M585) PARA ECOPHON AKUSTO TRIANGLE

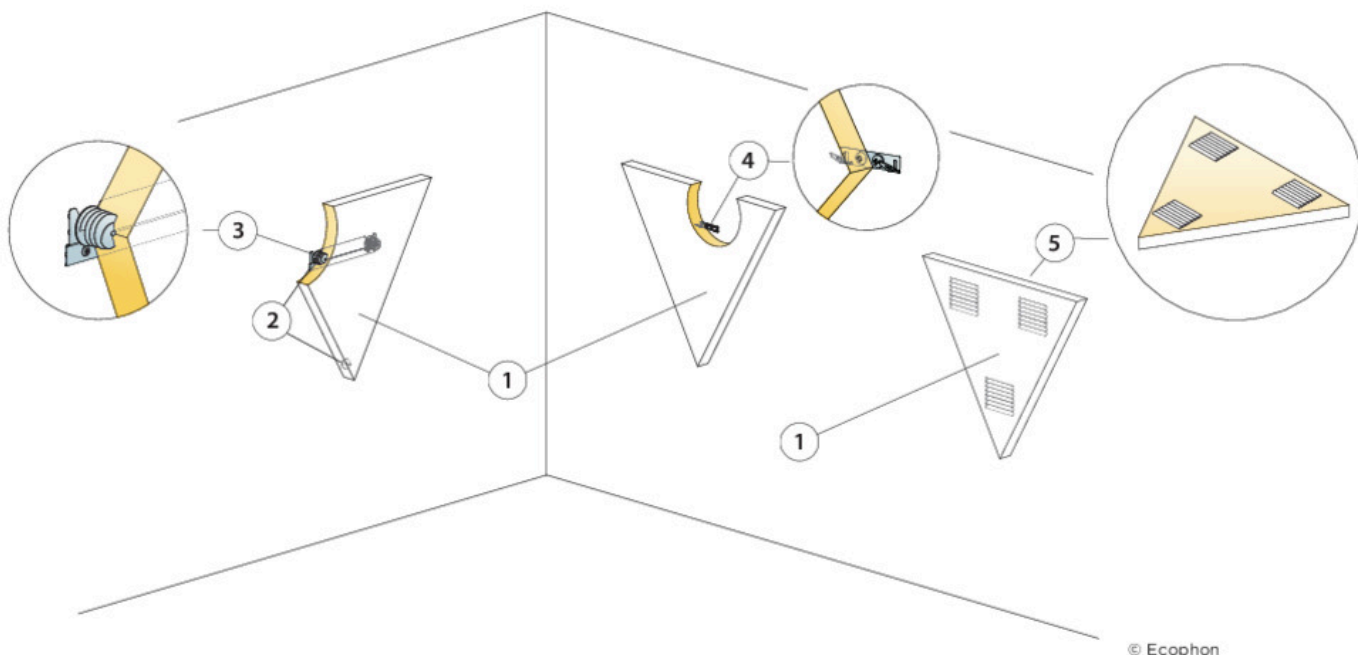

### REPERCUSION M2 (EXCLUYENDO DESPERDICIOS)

	<b>Formato, mm</b>
	<b>513x592</b>
1 Akusto Triangle	3,2/m <sup>2</sup>
2 Alt. 1 moldura Connect One (distância da parede incluída)	0,5 /panel
3 Alt. 1 Âncora Connect Absorber One	2 /panel
4 Alt. 2 Gancho de fixação Connect One	2 /panel
5 Alt. 3 Connect Adesivo (0,25 l/m <sup>2</sup> - 0,4 l/m <sup>2</sup> de acordo com as condições de instalação)	como se requiera
Utilize a espátula dentada Connect para aplicar a cola.	-
Δ Profundidade total mínima do sistema: Δ1 48 mm/70 mm / Δ2 44 mm. O sistema não é amovível	-
Δ Profundidade total mínima do sistema: Δ3 43 mm. O sistema não é amovível	-

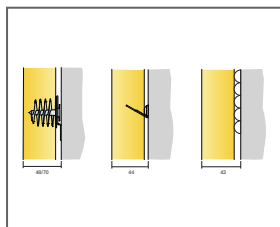

Ver cantidad especificada

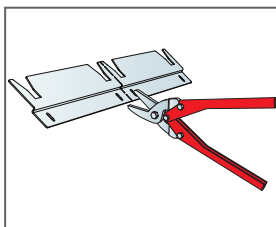

Connect One trim pode ser dividido em dois acabamentos de suspensão

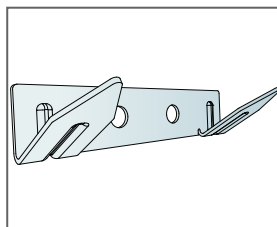

Connect One hook fixing

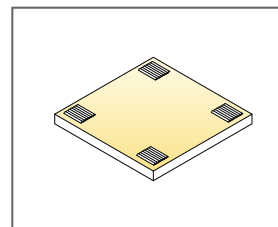

Aplicação com adesivo

# Ecophon Akusto™ Hexagon

Ecophon Akusto™ Hexagon é um painel de parede em forma de hexágono, oferecendo a possibilidade de criar infinitos padrões de parede. A montagem do painel numa parede é fácil. Utilize cola para uma fixação direta rápida ou utilize o Connect One Trim, que tem duas opções de distância diferentes, permitindo padrões tridimensionais.



Helmingborg, Sweden

## GAMA DO SISTEMA

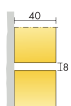

Formato, mm	513x592
Fixação especial	•
Espesor (Gr)	40
Diagrama de instalación.	M586

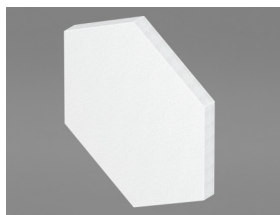

Panel Akusto Hexagon



Instalação com moldura Connect™ One e âncora Connect™ Absorber One



Instalação com gancho de fixação Connect™ One

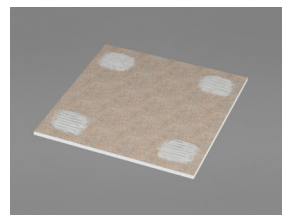

Instalação com Connect™ Absorber glue

## Acústica



The values in the diagram refer to a single unit.

### Absorção sonora:

Com base em resultados de testes de acordo com a norma EN ISO 354.

$A_{eq}$  Área de absorción equivalente por unidade (m<sup>2</sup> sabin)

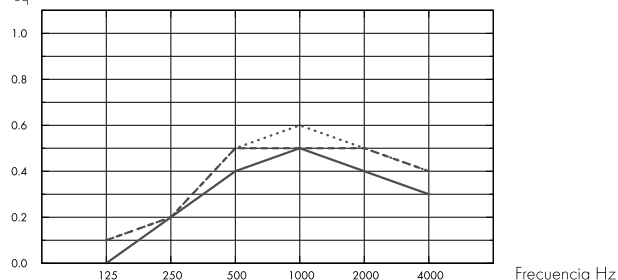

- Akusto Hexagon, 43 mm o.d.s
  - Akusto Hexagon, 48 mm o.d.s
  - .... Akusto Hexagon, 70 mm o.d.s
- o.d.s = g.t.s. = grosor total del sistema

Gr mm	g.t.s. mm	$A_{eq}$ Área de absorción equivalente por unidade (m <sup>2</sup> sabin)					
		125 Hz	250 Hz	500 Hz	1000 Hz	2000 Hz	4000 Hz
40	43	0.0	0.2	0.4	0.5	0.4	0.3
40	48	0.1	0.2	0.5	0.5	0.5	0.4
40	70	0.1	0.2	0.5	0.6	0.5	0.4



## Qualidade do ar interior

Certificado / Selo

Eurofins Indoor Air Comfort®

IAC Gold

COV francês

A+



## Cradle to Cradle Certified®



Os produtos Akusto com superfície Akutex FT têm a certificação Cradle to Cradle® (nível Bronze - versão 4.0).



## Material saudável



Akusto products with Akutex FT surface have received a C2C Certified Material Health Certificate™ at the Silver level (standard version 4.0). The C2C Certified Material Health Certificate™ is a verification of the health and safety of a product's composition using the Material Health requirements of the Cradle-to-Cradle Certified Product Standard.



## Circularidade

Mínimo de conteúdo reciclado pós-consumo

60%



## Segurança contra incêndios

País	Padrão de fogo	Classe
Europa	EN 13501-1	A2-s1,d0

O interior de lâ de vidro dos painéis foi testado e classificado como não inflamável em conformidade com a norma EN ISO 1182.



## Resistência a humidade

Classe C, humidade relativa 95% e 30 °C, de acordo com a norma EN 13964:2015



## Aparência visual

O Akusto Wall em branco tem uma elevada luz refletida. Luz refletida e amostra de cor NCS mais próxima para todas as diferentes cores: Ver Ecophon Cores e superfícies.



## Limpabilidade

Akutex FT: Limpeza e aspiração de pó diárias. Limpeza semanal com toalhetes húmidos. Para mais informações, ver Cores e superfícies.



## Acessibilidade

As placas são facilmente desmontáveis, excepto na instalação por colagem, veja as quantificações e especificações.



## Instalação

Instalado de acordo com diagramas de instalação, guias de instalação e ajudas de desenho. Para informações sobre a profundidade global mínima do sistema, ver especificação da quantidade. As superfícies rebocadas têm de ter resistência suficiente para poderem suportar a carga imposta pelos painéis. Em caso de dúvida, a colagem de teste deve ser efetuada. A superfície deve estar sempre seca e limpa. Para um melhor resultado, a superfície deve ser uniforme, contudo é possível obter um resultado aceitável em superfícies ligeiramente irregulares.



## Peso do sistema

	kg/m <sup>2</sup>
Akusto Hexagon	3,5

As informações sobre o peso são indicativas e estão sujeitas a variações.



## Propriedades mecânicas

Não é permitida qualquer carga viva adicional.



## Marcação CE

Os sistemas de tetos Ecophon têm a marca CE de acordo com a norma europeia harmonizada EN13964:2014. Os produtos de construção com marca CE são abrangidos por uma Declaração de Desempenho (DOP) que permite aos clientes e utilizadores comparar facilmente o desempenho dos produtos disponíveis no mercado europeu.

Reciclabilidade

Totalmente reciclável

## DIAGRAMA DE INSTALAÇÃO (M586) PARA ECOPHON AKUSTO HEXAGON

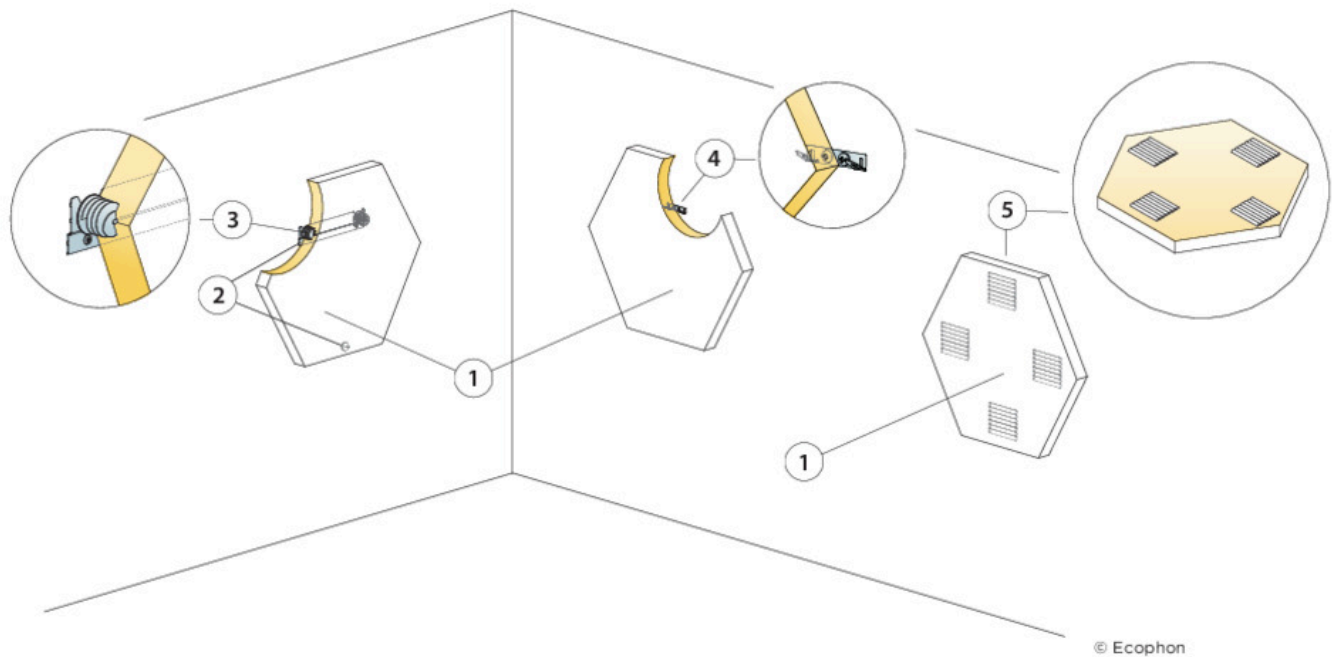

© Ecophon

### REPERCUSION M2 (EXCLUYENDO DESPERDICIOS)

	<b>Formato, mm</b>
	<b>513x592</b>
1 Akusto Hexagon	3,2/m <sup>2</sup>
2 Alt. 1 moldura Connect One (distância da parede incluída)	0,5 /panel
3 Alt. 1 Âncora Connect Absorber One	2 /panel
4 Alt. 2 Gancho de fixação Connect One	2 /panel
5 Alt. 3 Connect Adesivo (0,25 l/m <sup>2</sup> - 0,4 l/m <sup>2</sup> de acordo com as condições de instalação)	como se requiera
Utilize a espátula dentada Connect para aplicar a cola.	-
Δ Profundidade total mínima do sistema: Δ1 48 mm/70 mm / Δ2 44 mm. O sistema não é amovível	-
Δ Profundidade total mínima do sistema: Δ3 43 mm. O sistema não é amovível	-

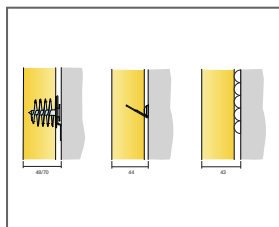

Ver cantidad especificada

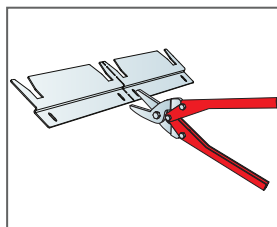

Connect One trim pode ser dividido em dois acabamentos de suspensão

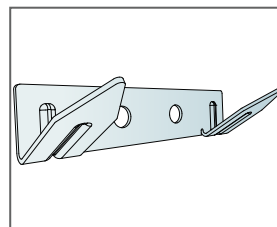

Connect One hook fixing

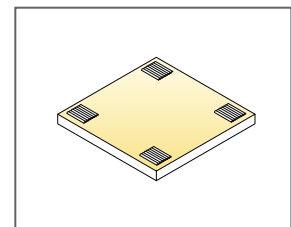

Aplicação com adesivo



# Ecophon Akusto™ Screen

O Ecophon Akusto™ Screen tem um sistema de perfil exposto. O tamanho do produto é de 1500 x 1200 mm, espessura de 40 mm. Disponível em superfície Texona. Adequado para escritórios em espaços abertos. Combinado com um teto insonorizante para conseguir excelentes propriedades acústicas na sala.



## GAMA DO SISTEMA

	Formato, mm	1500x1200
	Auto-sustentado	•
	Espesor (Gr)	40
	Diagrama de instalación.	M564



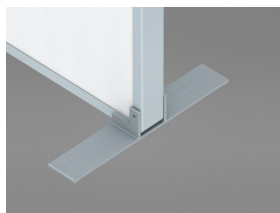

Pé do Akusto Screen



Canto do Akusto Screen

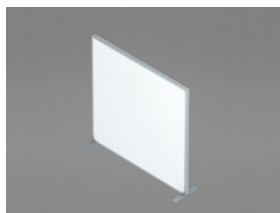

Sistema Akusto Screen

## Acústica



### Absorção sonora:

> Resultados de testes de absorção sonora de acordo com a norma EN ISO 354. Resultados de testes de atenuação sonora de acordo com a norma ISO 10053.

$A_{eq}$  Área de absorción equivalente por unidade ( $m^2$  sabin)

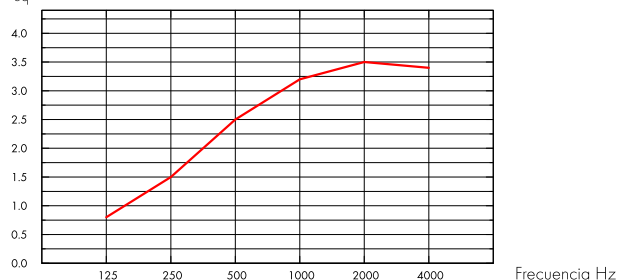

— Akusto Screen, size 1500x1200 mm

Screen sound attenuation  $\Delta L_s$  (dB)

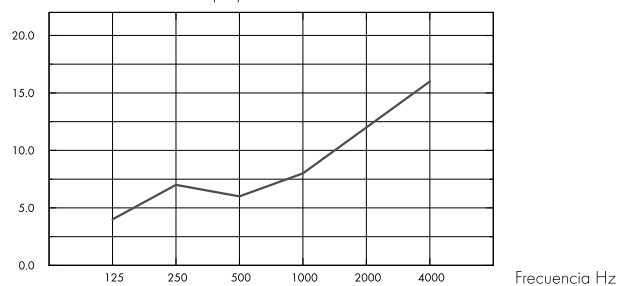

— Akusto Screen, size 1500x1200 mm

	$G_r$ mm	$A_{eq}$ Área de absorción equivalente por unidade ( $m^2$ sabin)					
		125 Hz	250 Hz	500 Hz	1000 Hz	2000 Hz	4000 Hz
1500x1200	40	0.8	1.5	2.5	3.2	3.5	3.4

	$G_r$ mm	Screen sound attenuation $\Delta L_s$ (dB)						Weighted screen sound attenuation (dB)
		125 Hz	250 Hz	500 Hz	1000 Hz	2000 Hz	4000 Hz	
1500x1200	40	4.0	7.0	6.0	8.0	12.0	16.0	10.0

## Qualidade do ar interior



Certificado / Selo

Eurofins Indoor Air Comfort®

IAC Gold

COV francês

A+





## Circularidade

Mínimo de conteúdo reciclado pós-consumo	48%*	*este valor não leva em consideração o caixilho de alumínio
Reciclabilidade	Totalmente reciclável	



## Resistência a humidade

Classe A, humidade relativa 70% e 25 °C, de acordo com a norma EN 13964:2015



## Aparência visual

O Texona em branco têm uma elevada luz refletida. Para mais informações sobre a aparência visual das várias superfícies: Ver Ecophon Cores e superfícies.



## Limpabilidade

Limpeza e aspiração de pó semanais.



## Uso de desinfetantes

Texona Ginger, Sea salt, Thyme, Oyster e Garlic suportam a utilização frequente de desinfetantes à base de etanol (70%). Humedeça um pano macio de microfibras de poliéster com a solução e limpe a superfície em movimentos circulares suaves.



## Instalação

Instalado de acordo com o guia de instalação que é entregue com o produto.



## Propriedades mecânicas

O produto foi testado de acordo com as normas EN14073-2 e EN1023.

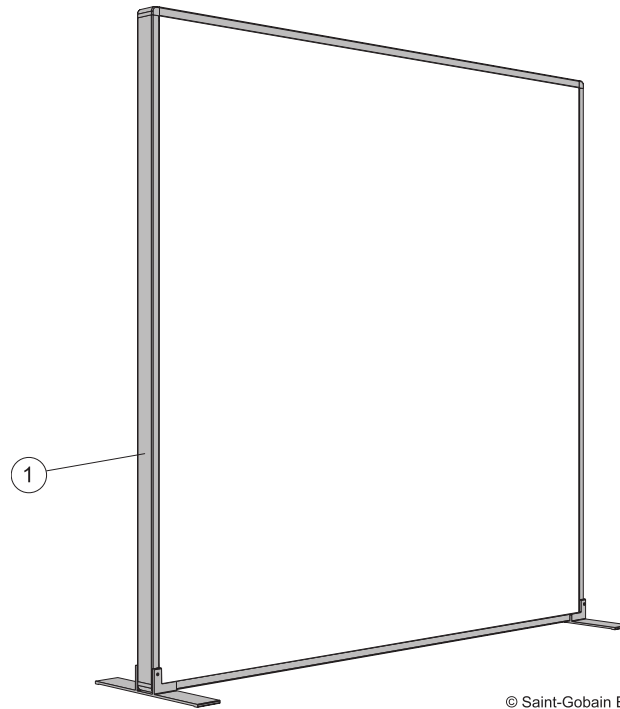

© Saint-Gobain Ecophon AB

REPERCUSSION M2 (EXCLUYENDO DESPERDICIOS)

---

**Formato, mm**

**1500x1200**

---

1

Akusto Screen

---