

Ecophon Akusto™ Wall A

Панели Akusto™ Wall A монтируются с помощью открытых профилей. Имеются модификации с различными покрытиями. Эти настенные звукопоглощающие панели используются совместно со звукопоглощающим потолком, что позволяет создать в помещении идеальную акустическую среду.



P20 Office & Business, Poland

РАЗМЕРЫ ЭЛЕМЕНТОВ

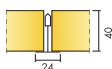

Размер, мм	2700x1200
Channel trim	•
Профиль Thinline	•
Толщина (s)	40
Монтажная схема	M353, M504, M593, M595

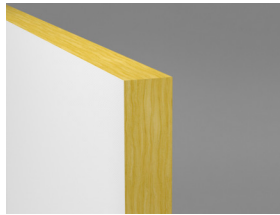

Панель Akusto Wall A

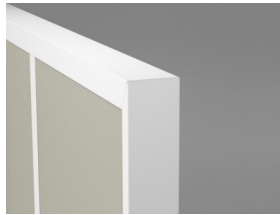

Система Akusto Wall A с торцевым профилем Connect и Главной направляющей Connect T24

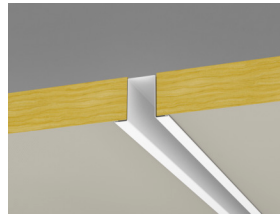

Система стеновых панелей Akusto Wall A с торцевым профилем и U-профилем Connect Recessed



Система Akusto Wall с профилем Connect Thinline

Акустика



Звукопоглощение:

Результаты тестов в соответствии с EN ISO 354.

Классификация в соответствии со стандартом EN ISO 11654, единичные значения для NRC и SAA в соответствии с ASTM C 423.

α_p , Практический коэффициент звукопоглощения

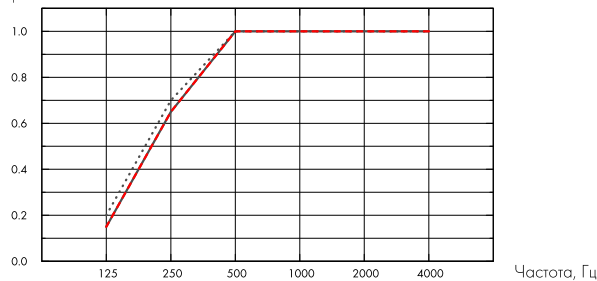

.... Akusto Wall A Akutex FT 40 mm, 43 mm o.d.s.

— Akusto Wall A Texona 40 mm, 43 mm o.d.s.

- - - Akusto Wall A Super G 40 mm, 43 mm o.d.s.

o.d.s = в.п.с. - высота подвеса системы

	s mm	в.п.с. mm	α_p , Практический коэффициент звукопоглощения						α_w	Класс звукопоглощения
			125 Hz	250 Hz	500 Hz	1000 Hz	2000 Hz	4000 Hz		
Akutex FT	40	43	0.20	0.70	1.00	1.00	1.00	1.00	1.00	A
Texona	40	43	0.15	0.65	1.00	1.00	1.00	1.00	1.00	A
Super G	40	43	0.15	0.65	1.00	1.00	1.00	1.00	0.95	A

s mm	AC(1.5) Класс артикуляции, ASTM E1111, ASTM E1110
40	230

Качество воздуха в помещении



Экологические сертификаты	All Products
Eurofins Indoor Air Comfort®	IAC Gold
French VOC	A+
Finnish M1	•





Воздействие на окружающую среду

	kg CO ₂ equiv/m ²
Akusto Wall A - Texona	4,74
Akusto Wall A - Texona/Plant	5,30
Akusto Wall A - Akutex FT	3,96
Akusto Wall A - Akutex FT/Plant	4,29
Akusto Wall A - Super G	6,21
Akusto Wall A - Super G/Plant	5,93

Стадии жизненного цикла от A1 до C4 из EPD, в соответствии с ISO 14025 / EN 15804



Переработка

Минимальное содержание переработанных материалов	53%
Переработка	Полностью перерабатываемые



Пожаробезопасность

Страна	Fire standard	Класс
Россия	ФЗ №123	КМ 1
Европа	EN 13501-1	A2-s1,d0

Панели обладают классом пожарной опасности КМ1.



Влагостойкость

Продукция	Класс
Стандарт	Class C, RH 95% при 30 °C
Plant	Class A, RH 70% при 25 °C

в соответствии с EN 13964:2014



Внешний вид

Akusto Wall белого цвета имеют высокую степень светоотражения. Коэффициент светоотражения и ближайший цвет в системе NCS для других цветов см. в цветовой палитре Escophon.



Очистка

Ежедневная сухая чистка и чистка пылесосом. Еженедельная влажная уборка (поверхностей Super G и Akutex FT). Еженедельная сухая чистка и чистка пылесосом (поверхности Texona).



Использование дезинфектантов

Texona Ginger, Sea salt, Thyme, Oyster и Garlic устойчивы к воздействию дезинфектантов на основе этанола (70%). Протирка производилась мягкой микрофиброй, средство наносилось на поверхность панели и удалялось круговыми движениями без нажима.



Доступ в межпотолочное пространство

Панели не демонтируются, кроме случаев, указанных в монтажных схемах.



Монтаж

Установка согласно монтажных схем, рук-ва по монтажу, вспомог. рисунков и чертежей. Информацию о мин. высоте подвеса системы см. в Кол-во по спецификации. Система не должна размещаться за воротами (при игре в футбол и т.д.), где она подвержена сильным ударам мяча. В таких случаях рекомендуется установка защитной сетки.



Вес системы

	kg/m ²
Akusto Wall A/Akutex FT	2,5
Akusto Wall A/Texona	2,5
Akusto Wall A/Super G	2,7

Информация о весе является ориентировочной и может быть изменена.



Механические свойства

Панели Техона имеют умеренную противоударную устойчивость. Система Super G, установленная в соответствии с монтажной схемой M353, имеет наивысшую противоударную устойчивость 1A (по стандарту EN 13964, прил. D, и стандарту DIN 18032, часть 3). Важно: Зоны воздействия частых ударов следует дополнительно закрывать сеткой или деревянными решетками. Доп. нагрузка на систему не допускается.



Ударопрочность

Surface	M-sketch	Класс
Super G	M353	Fulfills

Протестировано в соответствии с EN 13964 раздел D и полностью соответствует требованиям DIN 18032 часть 3. Поверхность Техона имеет небольшую ударопрочную прочность. Важно: Зоны воздействия частых ударов следует дополнительно закрывать сеткой или деревянными решетками. Доп. нагрузка на систему не допускается.



CE

Маркировка CE подтверждает такие важные свойства панелей, как звукопоглощение, эмиссию частиц, пожарную безопасность и механическую прочность. Все потолочные панели Ecophon имеют маркировку CE в соответствии с европейским стандартом EN13964, индивидуальные характеристики продукции отражены в декларации Declaration of Performance (DoP).

МОНТАЖНАЯ СХЕМА (M353) ДЛЯ СТЕНОВЫХ ПАНЕЛЕЙ ECOPHON AKUSTO WALL A

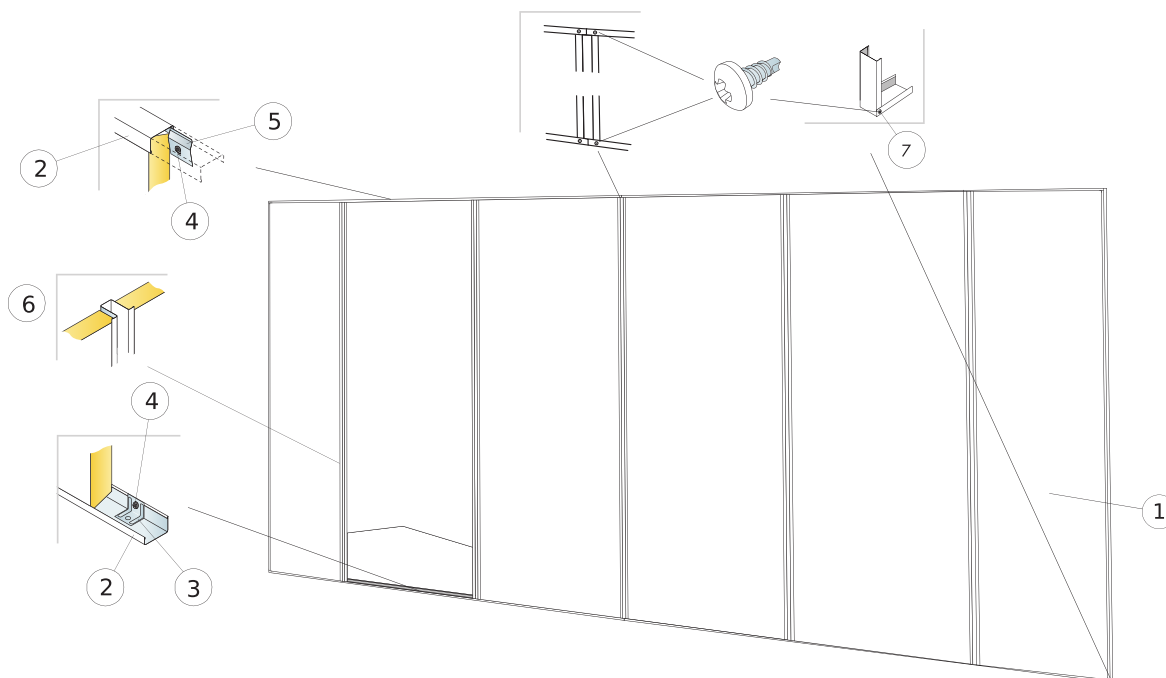

© Ecophon Group

КОЛИЧЕСТВО ПО СПЕЦИФИКАЦИИ (НЕ ВКЛ. ОТХОДЫ)

	Размер, мм
	2700x1200
1 Ecophon Akusto Wall A/Super G	0,31/м ²
2 Торцевой профиль Connect, крепление с шагом 300 мм. Если стеновые панели не опираются на пол, торцевой профиль фиксируется крепежным уголком	по требованию
3 Крепежный уголок Connect	по требованию
4 Саморез F Connect MVL (для гипсокартона или дерева)	по требованию
5 Фиксация пластиной Connect Fixing bracket с шагом 400 мм	по требованию
6 Connect U - профиль plus	по требованию
7 Саморез BR Connect	по требованию
Δ Высота подвеса системы: 44 мм	-

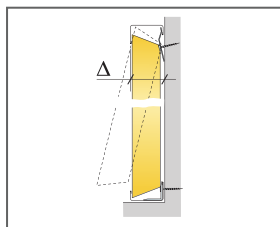

См. Количество по спецификации

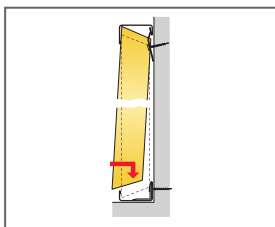

Последовательность монтажа

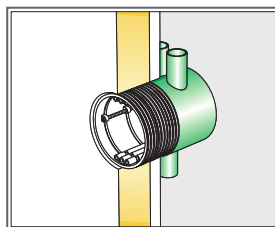

Врезка электрооборудования (не поставляется Ecophon)

Размер, мм	Макс. возможная нагрузка [N]	Мин. несущая способность [N]
2700x1200x40	0	-

Норма нагрузки/несущая способность

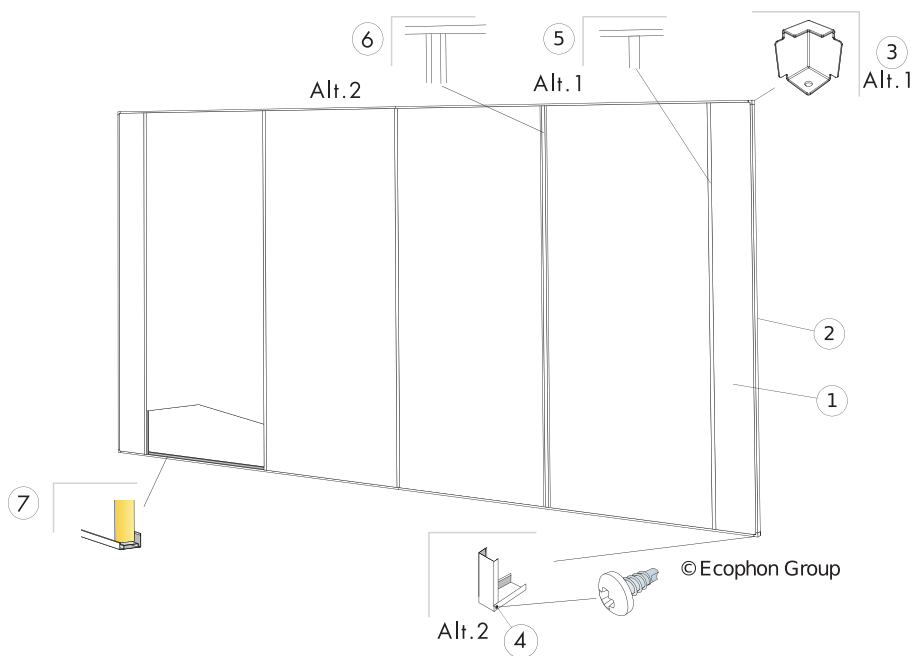

КОЛИЧЕСТВО ПО СПЕЦИФИКАЦИИ (НЕ ВКЛ. ОТХОДЫ)

	Размер, мм
	2700x1200
1 Ecophon Akusto Wall A	0,31/м ²
2 Торцевой профиль Connect, крепление с шагом 300 мм. Если стеновые панели не опираются на пол, торцевой профиль фиксируется крепежным уголком	по требованию
3	по требованию
4 Саморез BR Connect	по требованию
5 Alt. 1 Главная направляющая Connect T24 (крепеж: удерживается торцевыми профилями)	по требованию
6 Вариант 1: Connect U - профиль (крепеж: удерживается торцевыми профилями)	по требованию
7 Дополнительный профиль Connect WP Space bar, L=2400 мм	по требованию
Δ Высота подвеса системы: 44 мм	-
Саморез F Connect MVL (для гипсокартона или дерева)	по требованию

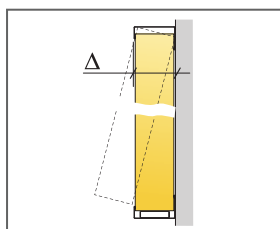

См. Количество по спецификации

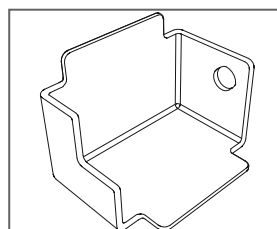
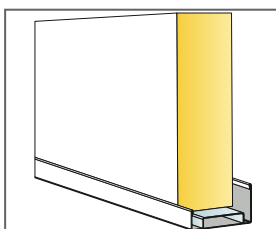

Размер, мм	Макс. возможная нагрузка [N]	Мин. несущая способность [N]
2700x1200x40	-	-

Норма нагрузки/несущая способность

МОНТАЖНАЯ СХЕМА (M593) ДЛЯ СТЕНОВЫХ ПАНЕЛЕЙ ECOPHON AKUSTO WALL A С ПРОФИЛЕМ CONNECT THINLINE

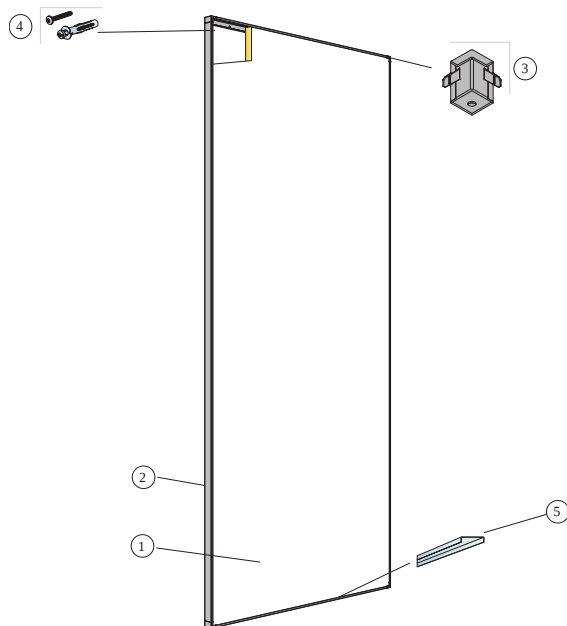

© Ecophon

КОЛИЧЕСТВО ПО СПЕЦИФИКАЦИИ (НЕ ВКЛ. ОТХОДЫ)

	Размер, мм
	2700x1200
1 Ecophon Akusto Wall A	0,31/м ²
2 Профиль Connect Thinline, L=2658 мм	по требованию
3 Угол профиля Connect Thinline	по требованию
4 Монтажный шуруп, устанавливается с шагом 400 мм (подбирайте крепеж, соответствующий материалу стен)	по требованию
5	по требованию
Δ Мин. высота подвеса системы: 45 мм	

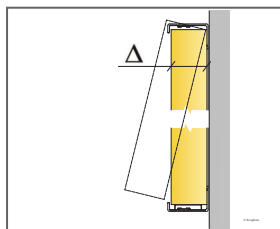

См. Количество по спецификации

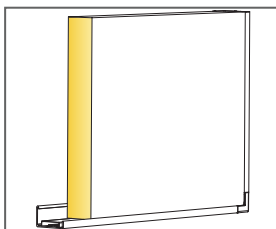

Вид панели с торцевым профилем Connect Thinline

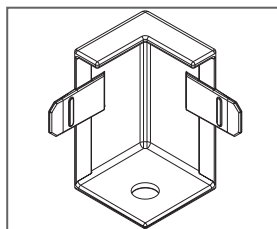

Размер, мм	Макс. возможная нагрузка [N]	Мин. несущая способность [N]
2700x1200x40	-	-

Норма нагрузки/несущая способность

МОНТАЖНАЯ СХЕМА (M595) ДЛЯ СТЕНОВЫХ ПАНЕЛЕЙ ECOPHON AKUSTO WALL A С ПРОФИЛЕМ CONNECT THINLINE

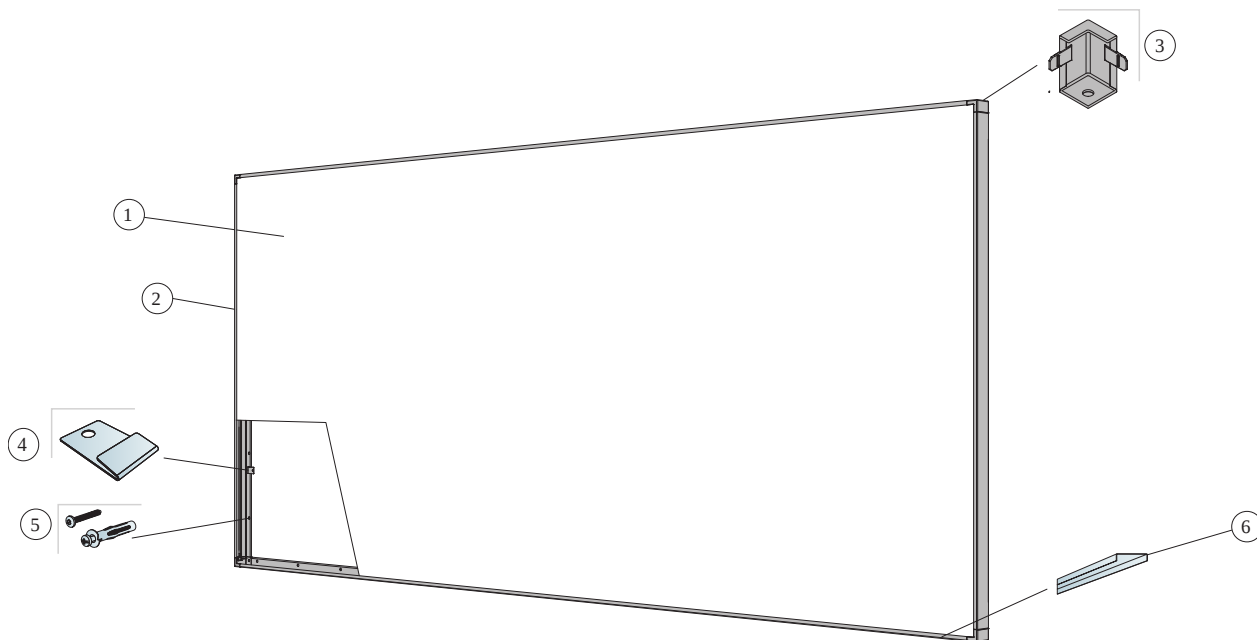

© Ecophon

КОЛИЧЕСТВО ПО СПЕЦИФИКАЦИИ (НЕ ВКЛ. ОТХОДЫ)

	Размер, мм
	2700x1200
1 Ecophon Akusto Wall A	0,31/м ²
2 Профиль Connect Thinline, L=2658 мм	по требованию
3 Угол профиля Connect Thinline	по требованию
4	по требованию
5 Монтажный шуруп, устанавливается с шагом 400 мм (подбирайте крепеж, соответствующий материалу стен)	по требованию
6	по требованию
Δ Мин. высота подвеса системы: 45 мм	

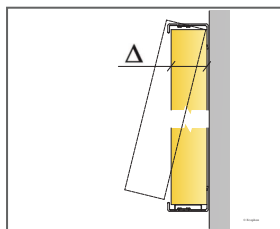

См. Количество по спецификации

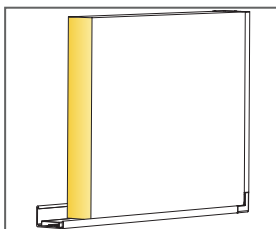

Вид панели с торцевым профилем Connect Thinline

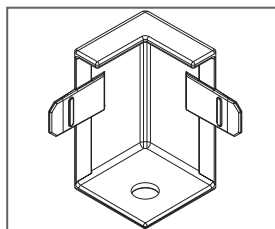

Размер, мм	Макс. возможная нагрузка [N]	Мин. несущая способность [N]
2700x1200x40	-	-

Норма нагрузки/несущая способность

Ecophon Akusto™ Wall C

Панели Ecophon Akusto™ Wall C имеют скрытую подвесную систему и скошенные кромки, образующими на стыках панелей узкие желобки. Имеются модификации с различными покрытиями. Для создания в помещении идеальной звуковой среды следует использовать настенные панели совместно со звукопоглощающим потолком.



Family Image, Sweden

РАЗМЕРЫ ЭЛЕМЕНТОВ

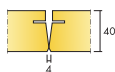

Размер, мм	2700x600
Профиль Thinline	•
Профиль WP	•
Толщина (s)	40
Монтажная схема	M609, M354, M355, M592

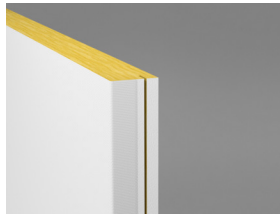

Панель Akusto Wall C



Фрагмент системы Akusto Wall C



Система стеновых панелей Akusto Wall C с профилем WP и наружным уголком



Акустика

Звукопоглощение:

Результаты тестов в соответствии с EN ISO 354.

Классификация в соответствии со стандартом EN ISO 11654, единичные значения для NRC и SAA в соответствии с ASTM C 423.

α_p , Практический коэффициент звукопоглощения

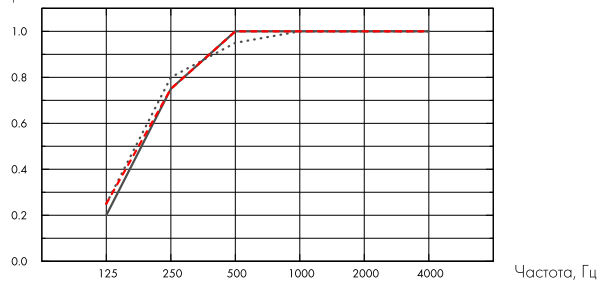

..... Akusto Wall C Akutex FT 40 mm, 43 mm o.d.s.

— Akusto Wall C Texona 40 mm, 43 mm o.d.s.

--- Akusto Wall C Super G 40 mm, 43 mm o.d.s.

o.d.s = в.п.с. - высота подвеса системы

	s mm	в.п.с. mm	α_p , Практический коэффициент звукопоглощения						α_w	Класс звукопоглощения
			125 Hz	250 Hz	500 Hz	1000 Hz	2000 Hz	4000 Hz		
Akutex FT	40	43	0.25	0.80	0.95	1.00	1.00	1.00	1.00	A
Texona	40	43	0.20	0.75	1.00	1.00	1.00	1.00	1.00	A
Super G	40	43	0.25	0.75	1.00	1.00	1.00	1.00	1.00	A

s mm	AC(1.5) Класс артикуляции, ASTM E1111, ASTM E1110
40	240



Качество воздуха в помещении

Экологические сертификаты	Plant	
Eurofins Indoor Air Comfort®	IAC	IAC Gold
French VOC	A	A+
Finnish M1	•	•





Воздействие на окружающую среду

	kg CO ₂ equiv/m ²
Akusto Wall C - Texona	7,66
Akusto Wall C - Texona/Plant	8,42
Akusto Wall C - Akutex FT	7,44
Akusto Wall C - Akutex FT/Plant	8,05
Akusto Wall C - Super G	9,03
Akusto Wall C - Super G/Plant	9,98

Стадии жизненного цикла от A1 до C4 из EPD, в соответствии с ISO 14025 / EN 15804



Переработка

Минимальное содержание переработанных материалов	60%
Переработка	Полностью перерабатываемые



Пожаробезопасность

Страна	Fire standard	Класс
Россия	ФЗ №123	КМ 1
Европа	EN 13501-1	A2-s1,d0

Панели обладают классом пожарной опасности КМ1.



Влагостойкость

Продукция	Класс
Стандарт	Class C, RH 95% при 30 °C
Plant	Class A, RH 70% при 25 °C

в соответствии с EN 13964:2014



Внешний вид

Akusto Wall белого цвета имеют высокую степень светоотражения. Коэффициент светоотражения и ближайший цвет в системе NCS для других цветов см. в цветовой палитре Escophon.



Очистка

Ежедневная сухая чистка и чистка пылесосом. Еженедельная влажная уборка (поверхностей Super G и Akutex FT). Еженедельная сухая чистка и чистка пылесосом (поверхности Texona).



Использование дезинфектантов

Texona Ginger, Sea salt, Thyme, Oyster и Garlic устойчивы к воздействию дезинфектантов на основе этанола (70%). Протирка производилась мягкой микрофиброй, средство наносилось на поверхность панели и удалялось круговыми движениями без нажима.



Доступ в межпотолочное пространство

Панели не демонтируются, кроме случаев, указанных в монтажных схемах.



Монтаж

Установка согласно монтажных схем, рук-ва по монтажу, вспомог. рисунков и чертежей. Информацию о мин. высоте подвеса системы см. в Кол-во по спецификации. Система не должна размещаться за воротами (при игре в футбол и т.д.), где она подвержена сильным ударам мяча. В таких случаях рекомендуется установка защитной сетки.



Вес системы

	kg/m ²
Akusto Wall C/Akutex FT	3,5
Akusto Wall C/Texona	3,5
Akusto Wall C/Super G	3,7

Информация о весе является ориентировочной и может быть изменена.



Механические свойства

Доп. нагрузка на систему не разрешается.



Ударопрочность

Surface	M-scratch	Класс
Super G	M354	Соответствует

Протестировано в соответствии с EN 13964 раздел D и полностью соответствуют требованиям DIN 18032 часть 3.



CE

Маркировка CE подтверждает такие важные свойства панелей, как звукопоглощение, эмиссию частиц, пожарную безопасность и механическую прочность. Все потолочные панели Ecophon имеют маркировку CE в соответствии с европейским стандартом EN13964, индивидуальные характеристики продукции отражены в декларации Declaration of Performance (DoP).

МОНТАЖНАЯ СХЕМА (M609) ДЛЯ СТЕНОВЫХ ПАНЕЛЕЙ ECOPHON AKUSTO WALL C С ПРОФИЛЕМ CONNECT THINLINE

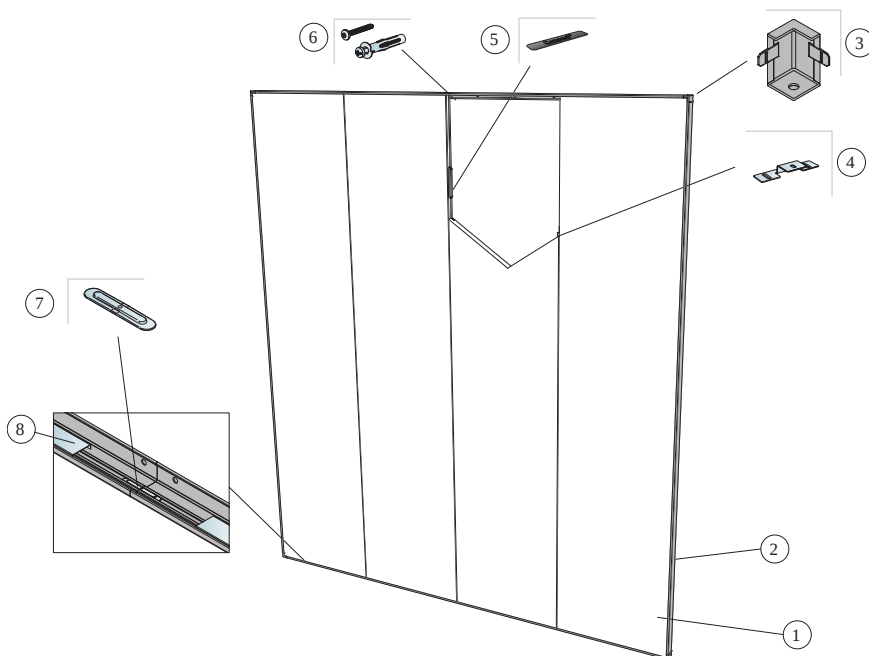

© Ecophon

КОЛИЧЕСТВО ПО СПЕЦИФИКАЦИИ (НЕ ВКЛ. ОТХОДЫ)

	Размер, мм
	2700x600
1 Akusto Wall C	0,62/м ²
2 Профиль Connect Thinline, L=2658 мм	по требованию
3 Угол профиля Connect Thinline	по требованию
4 Фиксирующий кронштейн Connect, устанавливается с шагом 900 мм	по требованию
5 Соединительная пластина Connect Spline	по требованию
6 Монтажный шуруп, устанавливается с шагом 400 мм (подбирайте крепеж, соответствующий материалу стен)	по требованию
7 Пластина Connect Thinline. Используется для удлинения профилей Thinline	по требованию
8	по требованию
Δ Мин. высота подвеса системы: 45 мм	-

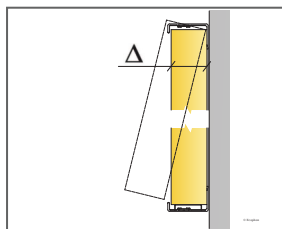

См. Количество по спецификации

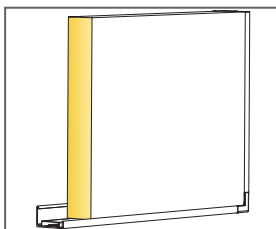

Вид панели с торцевым профилем Connect Thinline

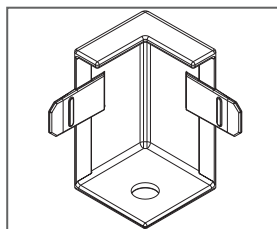

Размер, мм	Макс. возможная нагрузка [N]	Мин. несущая способность [N]
2700x600x40	0	-

Норма нагрузки/несущая способность

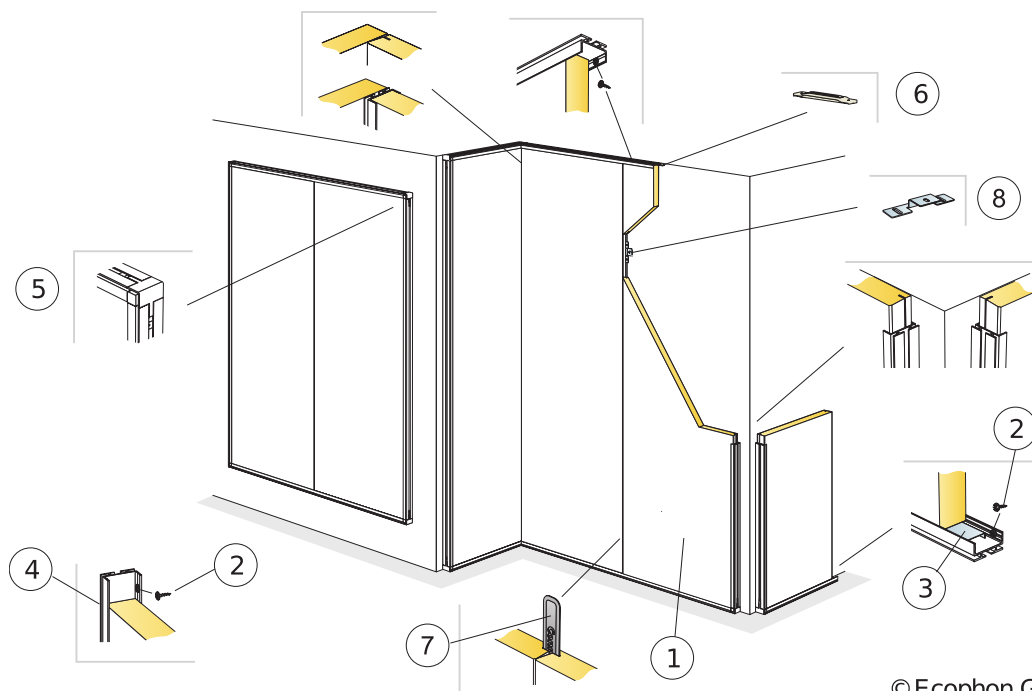

© Ecophon Group

КОЛИЧЕСТВО ПО СПЕЦИФИКАЦИИ (НЕ ВКЛ. ОТХОДЫ)

	Размер, мм
	2700x600
1 Akusto Wall C (Akusto Wall C/Super G for Ball Impact Resistance)	0,62/м ²
2 Саморез F Connect MVL (для гипсокартона или дерева)	по требованию
3 Дополнительный профиль Connect WP Space bar, L=2400 мм	по требованию
4 Алюминиевый профиль WP Connect, L=2687 мм, крепится с шагом 400 мм	по требованию
5 Наружный угол для алюминиевого профиля WP Connect	по требованию
6 Пластина Connect WP Profile splice для стыковки профилей в длину. По требованию	по требованию
7 Соединительная пластина Connect Spline	по требованию
8 Фиксирующий кронштейн Connect, устанавливается с шагом 900 мм	по требованию
Δ Мин. высота подвеса системы: 44 мм	-

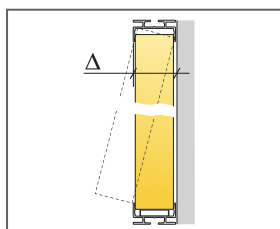

См. Количество по спецификации

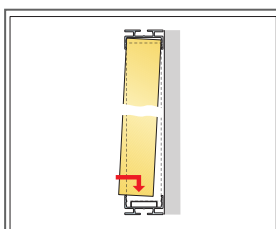

Последовательность монтажа

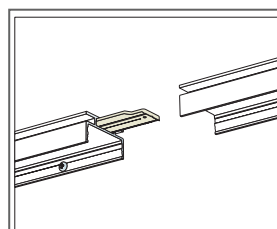

Стыковка WP профилей с помощью пластины

Размер, мм	Макс. возможная нагрузка [N]	Мин. несущая способность [N]
2700x600x40	0	-

Норма нагрузки/несущая способность

МОНТАЖНАЯ СХЕМА (M355) ДЛЯ СТЕНОВЫХ ПАНЕЛЕЙ ECOPHON AKUSTO WALL C, ГОРИЗОНТАЛЬНЫЙ МОНТАЖ

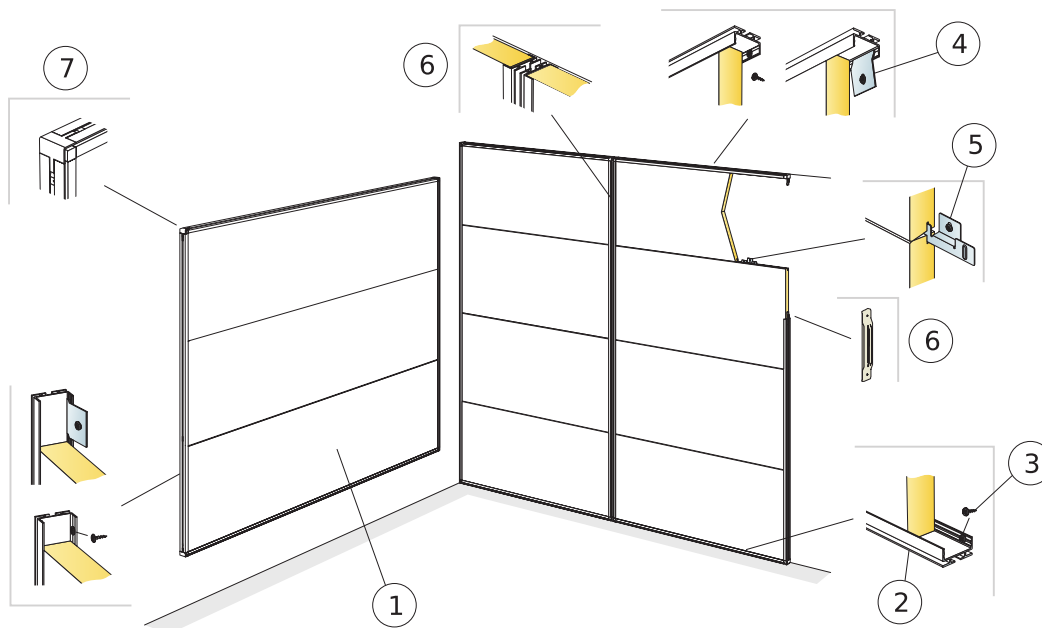

© Ecophon Group

КОЛИЧЕСТВО ПО СПЕЦИФИКАЦИИ (НЕ ВКЛ. ОТХОДЫ)

	Размер, мм
	2700x600
1 Akusto Wall C	0,62/м ²
2 Алюминиевый профиль WP Connect, L=2687 мм, крепится с шагом 400 мм	по требованию
3 Саморез F Connect MVL (для гипсокартона или дерева)	по требованию
4 Вариант: Фиксация пластиной Connect Fixing bracket с шагом 400 мм	по требованию
5 Фиксирующий кронштейн Connect, устанавливается с шагом 900 мм	по требованию
6 Пластина Connect WP Profile splice для стыковки профилей в длину. По требованию	по требованию
7 Наружный угол для алюминиевого профиля WP Connect	по требованию
Δ Мин. высота подвеса системы: 44 мм	-

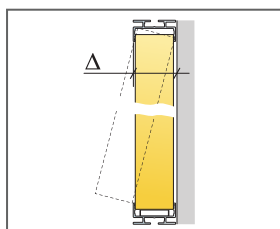

См. Количество по спецификации

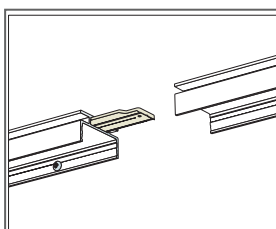

Стыковка WP профилей с помощью пластины

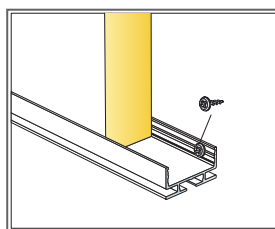

Размер, мм	Макс. возможная нагрузка [N]	Мин. несущая способность [N]
2700x600x40	0	-

Норма нагрузки/несущая способность

МОНТАЖНАЯ СХЕМА (M592) ДЛЯ СТЕНОВЫХ ПАНЕЛЕЙ ECOPHON AKUSTO WALL C, ГОРИЗОНТАЛЬНЫЙ МОНТАЖ

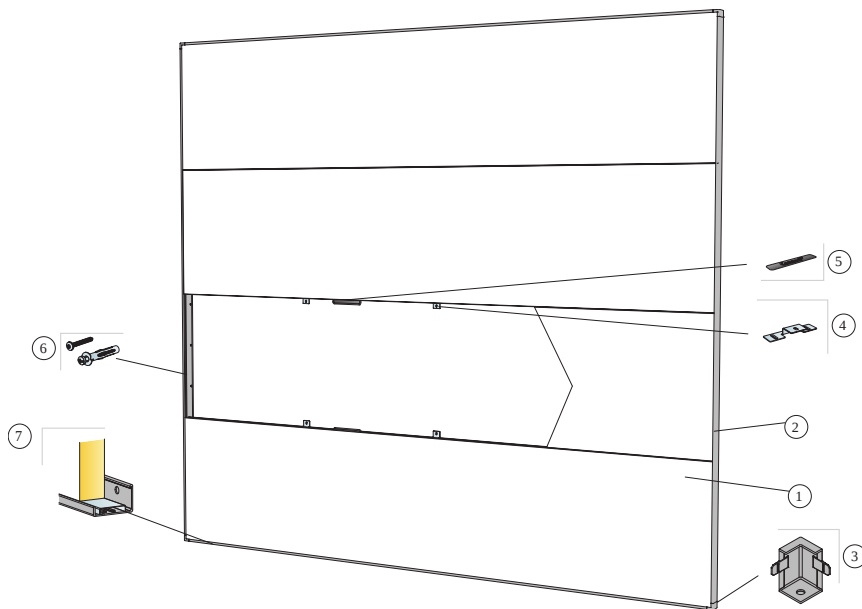

© Ecophon

КОЛИЧЕСТВО ПО СПЕЦИФИКАЦИИ (НЕ ВКЛ. ОТХОДЫ)

	Размер, мм
	2700x600
1 Akusto Wall C	0,62/м ²
2 Профиль Connect Thinline, L=2658 мм	по требованию
3 Угол профиля Connect Thinline	по требованию
4 Фиксирующий кронштейн Connect, устанавливается с шагом 900 мм	по требованию
5 Соединительная пластина Connect Spline	по требованию
6 Монтажный шуруп, устанавливается с шагом 400 мм (подбирайте крепеж, соответствующий материалу стен)	по требованию
7	по требованию
Δ Мин. высота подвеса системы: 45 мм	

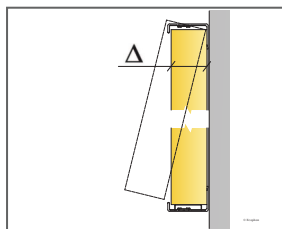

См. Количество по спецификации

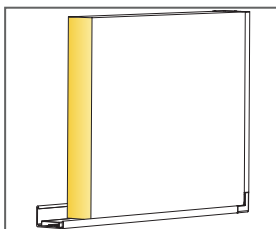

Вид панели с торцевым профилем Connect Thinline

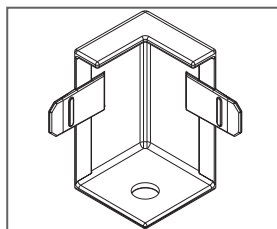

Размер, мм	Макс. возможная нагрузка [N]	Мин. несущая способность [N]
2700x600x40	-	-

Норма нагрузки/несущая способность



Ecophon Akusto™ Wall C Extra Bass

Система Ecophon Akusto™ Wall C Extra Bass имеет скрытую подвесную систему с минимальным, практически невидимым зазором между панелями. Доступна в различных цветовых решениях. Стеновые звукопоглотители имеют наилучшие свойства в диапазоне от высоких до низких частот. Наилучшие акустические показатели достигаются при совместном применении с звукопоглощающим потолком.



Family image, Sweden

РАЗМЕРЫ ЭЛЕМЕНТОВ

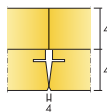

Размер, мм	2700x600
Akusto Extra Bass (40mm)	•
Толщина (s)	40
Монтажная схема	M535, M547

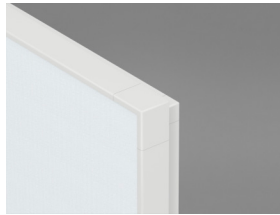

Система Akusto Wall C Extra Bass



Akusto Wall C Extra Bass (вид сверху)

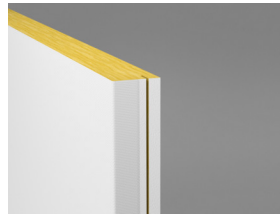

Панель Akusto Wall C

Акустика



Звукопоглощение:

Результаты тестов в соответствии с EN ISO 354.

Классификация в соответствии со стандартом EN ISO 11654, единичные значения для NRC и SAA в соответствии с ASTM C 423.

α_p , Практический коэффициент звукопоглощения

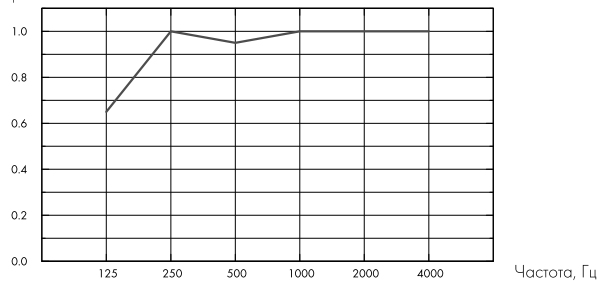

– Akusto Wall C Extra Bass 80 mm, 80 mm o.d.s.

o.d.s = в.п.с. – высота подвеса системы

	s mm	в.п.с. mm	α_p , Практический коэффициент звукопоглощения						α_w	Класс звукопоглощения
			125 Hz	250 Hz	500 Hz	1000 Hz	2000 Hz	4000 Hz		
Extra Bass	80	80	0.65	1.00	0.95	1.00	1.00	1.00	1.00	A

	s mm	в.п.с. mm	NRC	SAA
Extra Bass	80	80	1.00	1.00

Качество воздуха в помещении



Экологические сертификаты

Eurofins Indoor Air Comfort®	IAC Gold
Французский VOC	A+
Финский M1	•



Воздействие на окружающую среду



	kg CO ₂ equiv/m ²
Akusto Wall C Extra Bass/Texona	10,8
Akusto Wall C Extra Bass/Akutex FT	10,4

Стадии жизненного цикла от A1 до C4 из EPD, в соответствии с ISO 14025 / EN 15804



Переработка

Минимальное содержание переработанных материалов	60%
Переработка	Полностью перерабатываемые



Пожаробезопасность

Страна	Fire standard	Класс
Россия	ФЗ №123	КМ 1
Европа	EN 13501-1	A2-s1,d0

Панели обладают классом пожарной опасности КМ1.



Влагостойкость

Класс C, относительная влажность 95% при 30°C, в соответствии с EN 13964:2014



Внешний вид

Akusto Wall белого цвета имеют высокую степень светоотражения. Коэффициент светоотражения и ближайший цвет в системе NCS для других цветов см. в цветовой палитре Ecophon.



Очистка

Ежедневная сухая чистка и чистка пылесосом. Еженедельная влажная уборка (поверхности Akutex FT). Еженедельная сухая чистка и чистка пылесосом (поверхности Texona).



Использование дезинфектантов

Texona Ginger, Sea salt, Thyme, Oyster и Garlic устойчивы к воздействию дезинфектантов на основе этанола (70%). Протирка производилась мягкой микрофиброй, средство наносилось на поверхность панели и удалялось круговыми движениями без нажима.



Доступ в межпотолочное пространство

Профиль не демонтируется.



Монтаж

Установка в соответствии с монтажной схемой, руководством по установке и вспомогательными рисунками.



Вес системы

	kg/m ²
Akusto Wall C/Akutex FT	3,5
Akusto Wall C/Texona	3,5
Akusto Extra Bass	1,2

Информация о весе является ориентировочной и может быть изменена.



Механические свойства

Доп. нагрузка на систему не разрешается.



CE

Маркировка CE подтверждает такие важные свойства панелей, как звукопоглощение, эмиссию частиц, пожарную безопасность и механическую прочность. Все потолочные панели Ecophon имеют маркировку CE в соответствии с европейским стандартом EN13964, индивидуальные характеристики продукции отражены в декларации Declaration of Performance (DoP).

МОНТАЖНАЯ СХЕМА (M535) ДЛЯ ЕСОРФОН AKUSTO WALL С EXTRA BASS ПРИ ВЕРТИКАЛЬНОЙ УСТАНОВКЕ ТЕНЕВОГО ПРОФИЛЯ CONNECT.

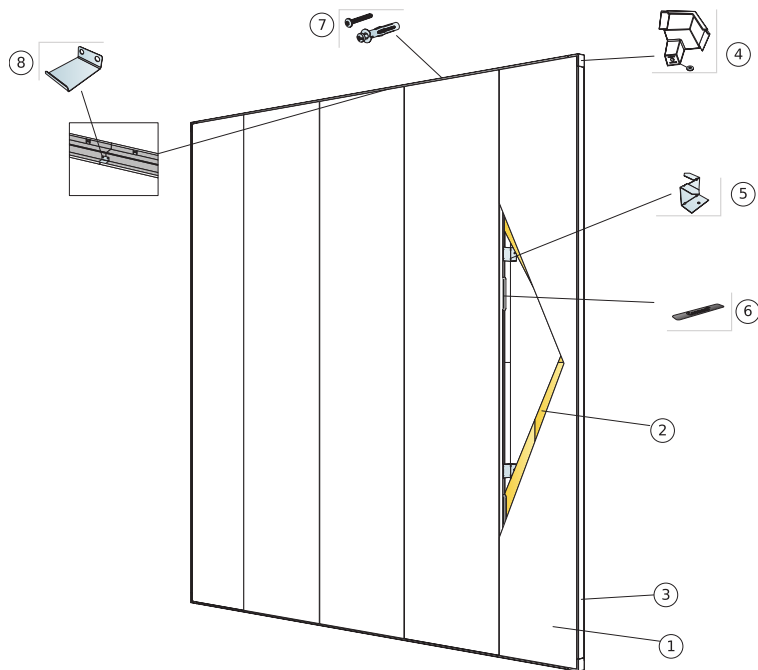

© Ecophon Group

КОЛИЧЕСТВО ПО СПЕЦИФИКАЦИИ (НЕ ВКЛ. ОТХОДЫ)

	Размер, мм
	2700x600
1 Akusto Wall C	0,62/м ²
2 Akusto Extra Bass	1,25/м ²
3 Connect Shadow Profile	по требованию
4 Connect Shadow Corner (Incl. washer for leveling)	по требованию
5 Connect Ambit fixing installed at 1000 mm centres	по требованию
6 Соединительная пластина Connect Spline	по требованию
7 Монтажный шуруп, устанавливается с шагом 200 мм (подбирайте крепеж, соответствующий материалу стен)	по требованию
8 Connect Shadow Splice. Used to extend profiles where needed.	по требованию

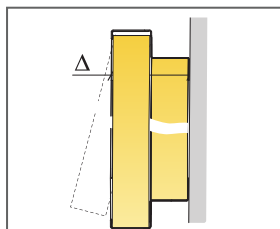

См. Количество по спецификации

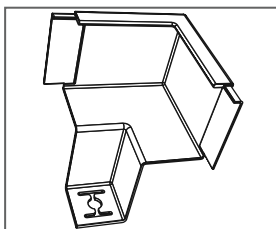

Угол для профиля Connect Thinline

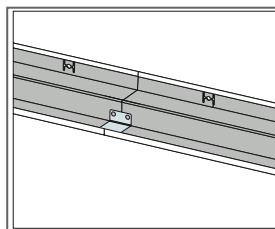

Вид соединения торцевых профилей пластиной Connect Shadow Splice

Размер, мм	Макс. возможная нагрузка [N]	Мин. несущая способность [N]
2700x600x40	0	-

Норма нагрузки/несущая способность

МОНТАЖНАЯ СХЕМА (M547) ДЛЯ ECOPHON AKUSTO WALL BASS ПРИ ГОРИЗОНТАЛЬНОЙ УСТАНОВКЕ С ТЕНЕВЫМ ПРОФИЛЕМ CONNECT.

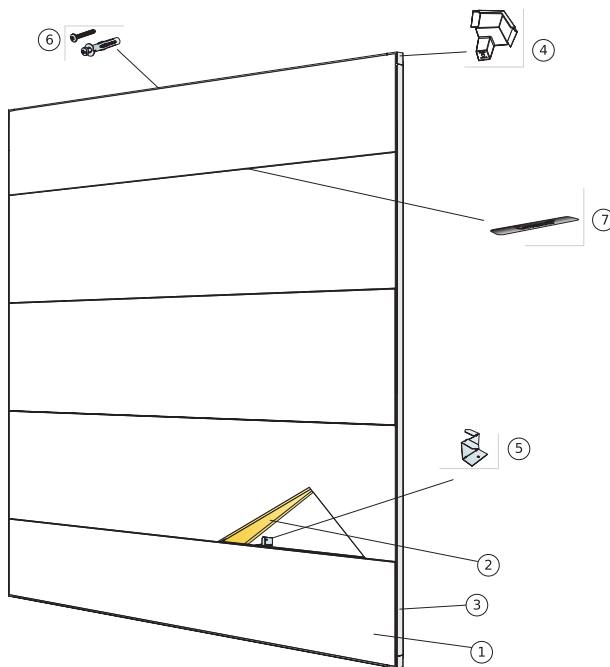

© Ecophon Group

КОЛИЧЕСТВО ПО СПЕЦИФИКАЦИИ (НЕ ВКЛ. ОТХОДЫ)

	Размер, мм
	2700x600
1 Akusto Wall C	0,62/м ²
2 Akusto Extra Bass	1,25/м ²
3 Connect Shadow Profile	по требованию
4 Connect Shadow Corner (Incl. washer for leveling)	по требованию
5 Connect Ambient fixing installed at 1000 mm centres	по требованию
6 Монтажный шуруп, устанавливается с шагом 200 мм (подбирайте крепеж, соответствующий материалу стен)	по требованию
7 Соединительная пластина Connect Spline	по требованию
8 Connect Shadow Splice. Used to extend profiles where needed.	по требованию

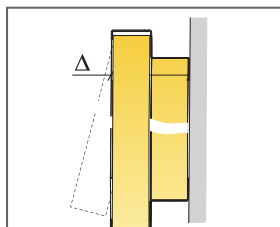

См. Количество по спецификации

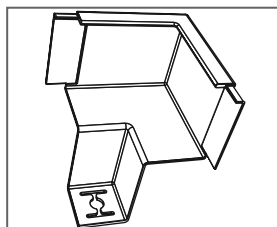

Угол для профиля Connect Thinline

Размер, мм	Макс. возможная нагрузка (N)	Мин. несущая способность (N)
2700x600x40	0	-

Норма нагрузки/несущая способность



Ecophon Akusto™ Wall C Akutex HS

Панели Ecophon Akusto™ Wall C Akutex HS имеют скрытую подвесную систему и скошенные кромки, образующими на стыках панелей узкие желобки. Панели могут устанавливаться в плавательных бассейнах. Рассчитаны на воздействие высокой влажности и благоприятствующих коррозии условий, а также периодического попадания на них водяных брызг.



РАЗМЕРЫ ЭЛЕМЕНТОВ

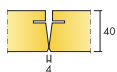

Размер, мм	2700x600
Профиль Thinline	•
Толщина (s)	40
Монтажная схема	M594C4



Akusto Wall C Akutex HS

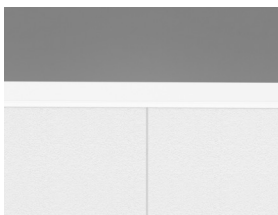

Фрагмент системы Akusto Wall C Akutex HS



Акустика

Звукопоглощение:

Результаты тестов в соответствии с EN ISO 354. Классификация в соответствии со стандартом EN ISO 11654.

α_p , Практический коэффициент звукопоглощения

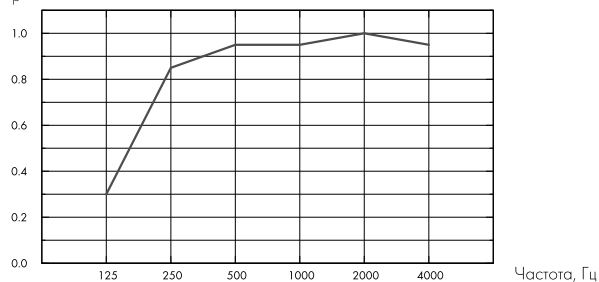

– Akusto Wall C Akutex HS 40 mm, 60 mm o.d.s.

o.d.s = в.п.с. – высота подвеса системы

s mm	в.п.с. mm	α_p , Практический коэффициент звукопоглощения						α_w	Класс звукопоглощения
		125 Hz	250 Hz	500 Hz	1000 Hz	2000 Hz	4000 Hz		
40	60	0.30	0.85	0.95	0.95	1.00	0.95	1.00	A



Качество воздуха в помещении

Экологические сертификаты

Eurofins Indoor Air Comfort®	IAC Gold
Французский VOC	A+
Финский M1	•



Воздействие на окружающую среду

	kg CO ₂ equiv/m ²
Akusto Wall C - Akutex HS	7,77

Стадии жизненного цикла от A1 до C4 из EPD, в соответствии с ISO 14025 / EN 15804



Переработка

Минимальное содержание переработанных материалов	60%
Переработка	Полностью перерабатываемые



Пожаробезопасность

Страна	Fire standard	Класс
Россия	ФЗ №123	КМ 1
Европа	EN 13501-1	A2-s1,d0

Панели обладают классом пожарной опасности КМ1.



Влагостойкость

Класс C, относительная влажность 95% при 30°C, в соответствии с EN 13964:2014



Внешний вид

White 500, ближайший цвет в системе NCS S 0500-N, светоотражение 84%.



Очистка

Ежедневная сухая чистка и чистка пылесосом. Еженедельная влажная уборка.



Доступ в межпотолочное пространство

Панели не демонтируются, кроме случаев, указанных в монтажных схемах.



Монтаж

Установка согласно монтажных схем, рук-ва по монтажу, вспомог. рисунков и чертежей. Информацию о мин. высоте подвеса системы см. в Кол-во по спецификации. Система не должна размещаться за воротами (при игре в футбол и т.д.), где она подвержена сильным ударам мяча. В таких случаях рекомендуется установка защитной сетки.



Вес системы

	kg/m ²
Akusto Wall C Akutex HS	3,6

Информация о весе является ориентировочной и может быть изменена.



Механические свойства

Информацию о несущей способности и величине распределенной нагрузки смотрите в разделе "Функциональные требования", "Механические свойства" на www.ecophon.com/ru.



Cradle to Cradle Certified®



This product is Cradle to Cradle Certified® at Bronze level (version 4.0).



Material Health

This product has received a C2C Certified Material Health Certificate™ at the Silver level (standard version 4.0). The C2C Certified Material Health Certificate™ is a verification of the health and safety of a product's composition using the Material Health requirements of the Cradle-to-Cradle Certified Product Standard.



CE

Маркировка CE подтверждает такие важные свойства панелей, как звукопоглощение, эмиссию частиц, пожарную безопасность и механическую прочность. Все потолочные панели Ecophon имеют маркировку CE в соответствии с европейским стандартом EN13964, индивидуальные характеристики продукции отражены в декларации Declaration of Performance (DoP).

МОНТАЖНАЯ СХЕМА (M594C4) ДЛЯ ВЕРТИКАЛЬНОГО МОНТАЖА ECOPHON AKUSTO™ WALL C AKUTEX HS С ПРОФИЛЕМ CONNECT THINLINE PROFILE И ПРОСТАВКОЙ.

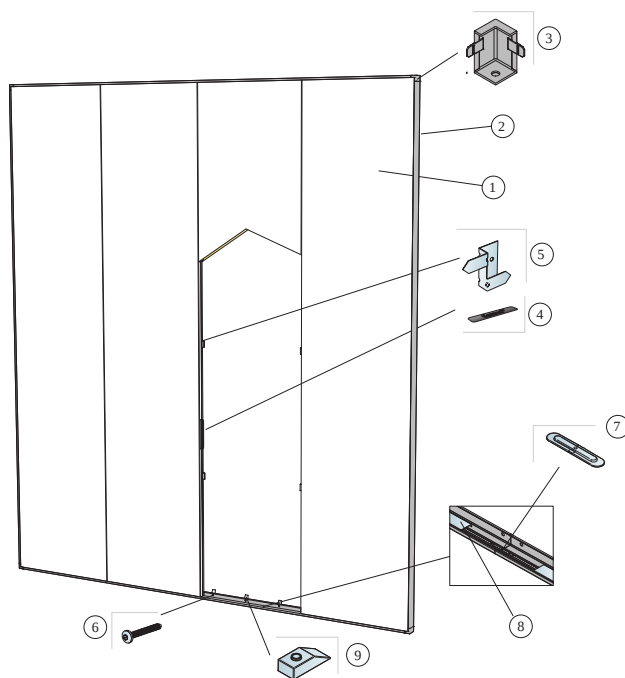

КОЛИЧЕСТВО ПО СПЕЦИФИКАЦИИ (НЕ ВКЛ. ОТХОДЫ)

	Размер, мм
	2700x600
1 Панели Akusto Wall C Akutex HS	0,62/м ²
2 Профиль Connect Thinline, L=2658 мм	по требованию
3 Угол профиля Connect Thinline	по требованию
4 Соединительная пластина Connect Spline	по требованию
5	по требованию
6 Монтажный шуруп C4, устанавливается с шагом 200 мм (подбирайте крепеж, соответствующий материалу стен)	по требованию
7 Пластина Connect Thinline. Используется для удлинения профилей Thinline	по требованию
8	по требованию
9 Проставка Connect Distance C4, установка с шагом 200 мм	по требованию
Δ Мин. высота подвеса системы: 55 мм	-

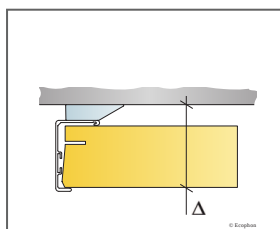

См. Количество по спецификации

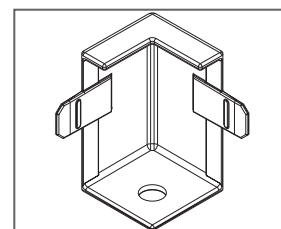
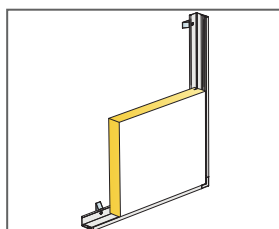

Ecophon Akusto™ One

Стеновые панели Ecophon Akusto™ One выпускаются в виде модификаций квадратной, прямоугольной и круглой формы. Благодаря многообразию форм и цветов данные панели позволяют реализовать множество различных вариантов дизайна.



Helisborg, Sweden

РАЗМЕРЫ ЭЛЕМЕНТОВ

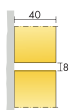

Размер, мм	Ø592	592x592	Ø792	Ø1192	1192x292	1192x592
Специальное крепление	•	•	•	•	•	•
Толщина (s)	40	40	40	40	40	40
Монтажная схема	M372	M371	M372	M372	M371	M371

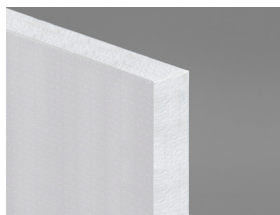

Akusto One panel

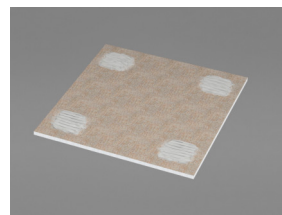

Акустика

Данные диаграммы приведены для одной панели. Если панели располагаются на расстоянии менее 0,5 м друг от друга, значение коэффициента Аэкр. на одну панель незначительно изменяется.

Звукопоглощение:

Результаты тестов в соответствии со стандартом EN ISO 354.

A_{eq} Практический коэффициент звукопоглощения (m^2 , по Сэйбену)

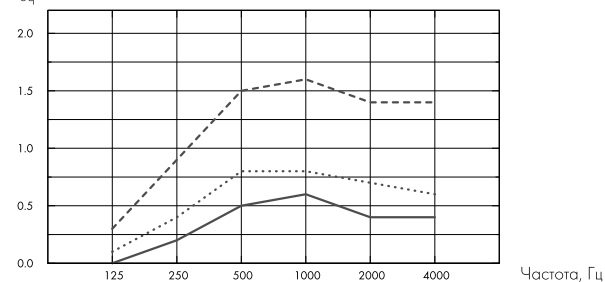

- Akusto One Ø592, 48 mm o.d.s.
 - Akusto One Ø792, 48 mm o.d.s.
 - Akusto One Ø1192, 48 mm o.d.s.
- o.d.s = в.п.с. – высота подвеса системы

A_{eq} Практический коэффициент звукопоглощения (m^2 , по Сэйбену)

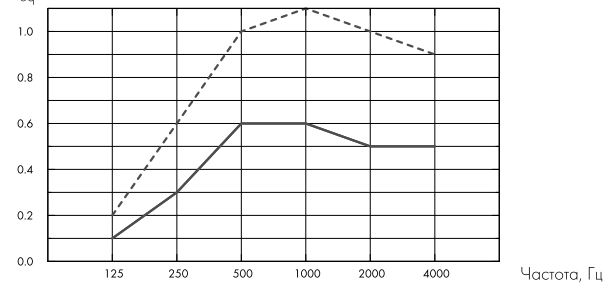

- Akusto One 592x592, 48 mm o.d.s.
 - Akusto One 1192x292, 48 mm o.d.s.
 - Akusto One 1192x592, 48 mm o.d.s.
- o.d.s = в.п.с. – высота подвеса системы

	s mm	в.п.с. mm	A_{eq} Практический коэффициент звукопоглощения (m^2 , по Сэйбену)					
			125 Hz	250 Hz	500 Hz	1000 Hz	2000 Hz	4000 Hz
Ø592	40	48	0.0	0.2	0.5	0.6	0.4	0.4
Ø792	40	48	0.1	0.4	0.8	0.8	0.7	0.6
Ø1192	40	48	0.3	0.9	1.5	1.6	1.4	1.4

	s mm	в.п.с. mm	A_{eq} Практический коэффициент звукопоглощения (m^2 , по Сэйбену)					
			125 Hz	250 Hz	500 Hz	1000 Hz	2000 Hz	4000 Hz
592x592	40	48	0.1	0.3	0.6	0.6	0.5	0.5
1192x292	40	48	0.1	0.3	0.6	0.6	0.5	0.5
1192x592	40	48	0.2	0.6	1.0	1.1	1.0	0.9



Качество воздуха в помещении

Экологические сертификаты	All Products
Eurofins Indoor Air Comfort®	IAC Gold
French VOC	A+
Finnish M1	•



Cradle to Cradle Certified®



Akusto products with Akutex FT surface are Cradle to Cradle Certified® at Bronze level (version 4.0).



Material Health

Akusto products with Akutex FT surface have received a C2C Certified Material Health Certificate™ at the Silver level (standard version 4.0). The C2C Certified Material Health Certificate™ is a verification of the health and safety of a product's composition using the Material Health requirements of the Cradle-to-Cradle Certified Product Standard.



Воздействие на окружающую среду

	kg CO ₂ equiv/m ²
Akusto One - Akutex FT	7,59
Akusto One - Texona	9,42

Стадии жизненного цикла от A1 до C4 из EPD, в соответствии с ISO 14025 / EN 15804



Переработка

Минимальное содержание переработанных материалов	61%
Переработка	Полностью перерабатываема



Пожаробезопасность

Страна	Fire standard	Класс
Россия	ФЗ №123	КМ 1
Европа	EN 13501-1	A2-s1,d0

Панели обладают классом пожарной опасности КМ1.



Влагостойкость

Класс C, относительная влажность 95% при 30°C, в соответствии с EN 13964:2014



Внешний вид

Akusto Wall белого цвета имеют высокую степень светоотражения. Коэффициент светоотражения и ближайший цвет в системе NCS для других цветов см. в цветовой палитре Ecophon.



Очистка

Ежедневная сухая чистка и чистка пылесосом. Еженедельная влажная уборка (поверхности Akutex FT). Еженедельная сухая чистка и чистка пылесосом (поверхности Texona).



Доступ в межпотолочное пространство

Панели легко демонтируются.



Монтаж

Установка в соответствии с монтажными схемами, руководством по монтажу, вспомогательными рисунками и чертежами. Для получения дополнительной информации см. "Количество по спецификации".



Вес системы

	kg/m ²
Akusto One/Akutex FT	3,5
Akusto One/Техона	3,6
Akusto Freedom	3,5

Информация о весе является ориентировочной и может быть изменена.



Механические свойства

Дополнительная нагрузка не допустима.



CE

Маркировка CE подтверждает такие важные свойства панелей, как звукопоглощение, эмиссию частиц, пожарную безопасность и механическую прочность. Все потолочные панели Ecophon имеют маркировку CE в соответствии с европейским стандартом EN13964, индивидуальные характеристики продукции отражены в декларации Declaration of Performance (DoP).

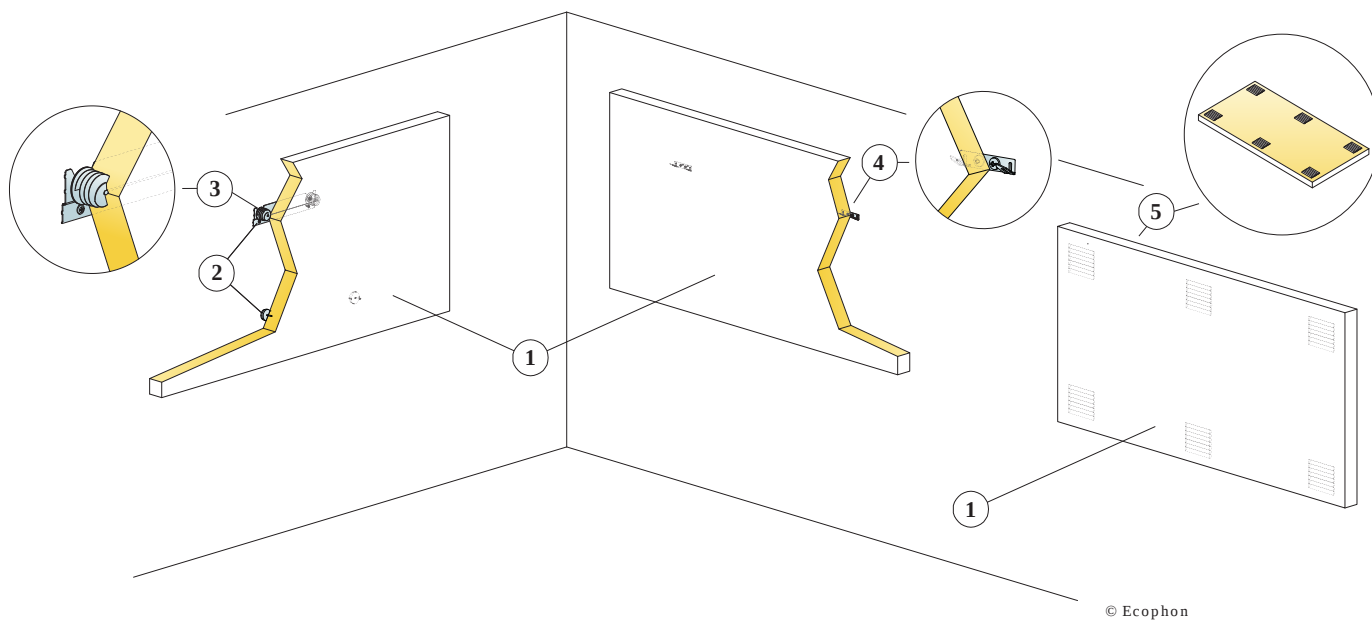

© Ecophon

КОЛИЧЕСТВО ПО СПЕЦИФИКАЦИИ (НЕ ВКЛ. ОТХОДЫ)

	Размер, мм		
	592x592	1192x292	1192x592
1 Панель Akusto One	2,8/м ²	2,8/м ²	1,4/м ²
2 Вар. 1 Профиль Connect One trim (шпилька для установки дистанции от стены входит в комплект)	0,5/панель	1/панель	1/панель
3 Вар. 1 Анкер Connect Absorber anchor one	2/панель	2/панель	2/панель
4 Вар. 2 Крепежный крюк Connect One hook fixing	2/панель	2/панель	2/панель
5 Alt. 3 Connect Absorber glue (0,25 l/m ² - 0,4 l/m ² depending on installation conditions)	по требованию		
Δ Min. overall depth of system: Δ1 48 mm/70mm / Δ2 44 mm The system is demountable	-	-	-
Δ Min. overall depth of system: Δ3 43 mm. The system is not demountable	-	-	-

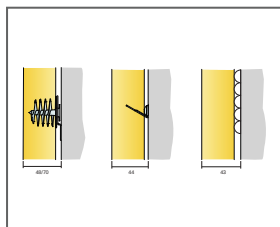

См. Количество по спецификации

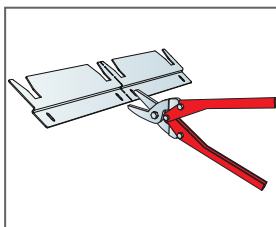

Профиль Connect One trim может быть разделен на две части

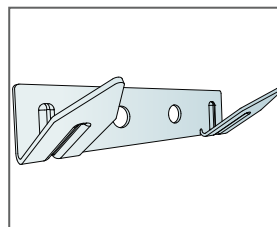

Крепежный крюк Connect One hook fixing

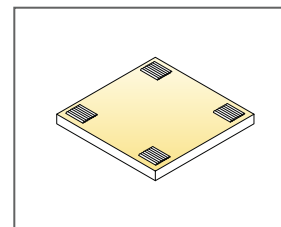

Application of glue

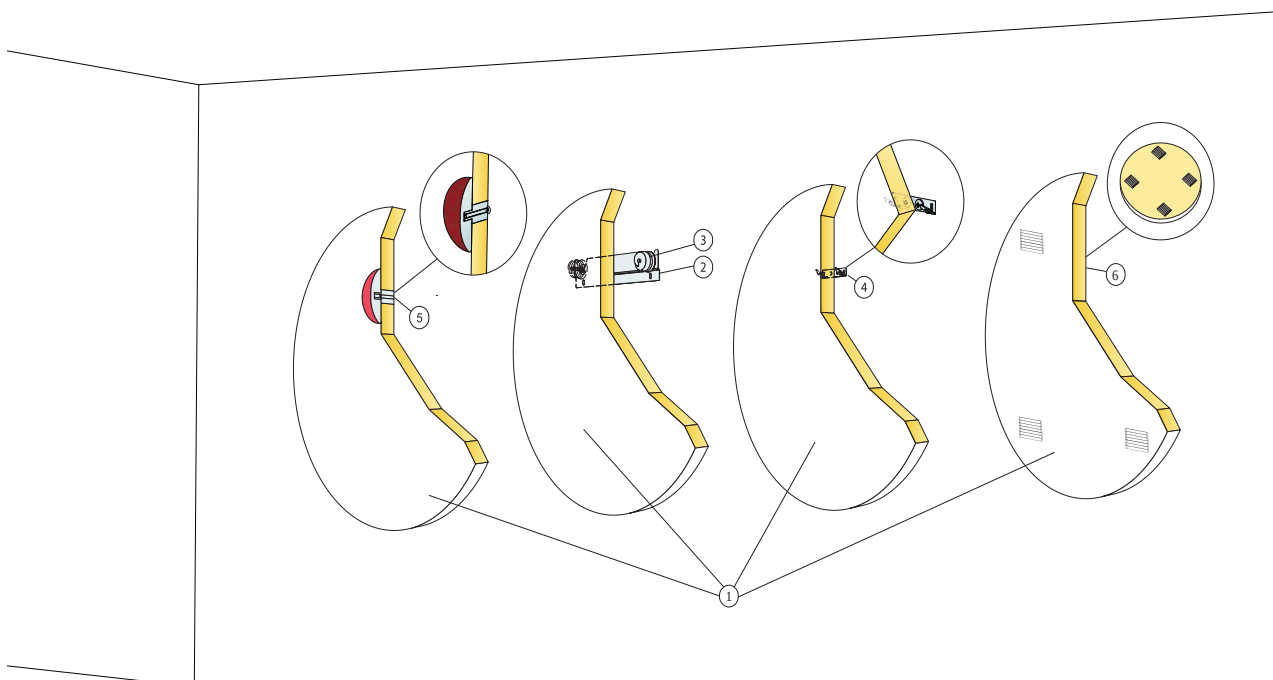

© Ecophon

КОЛИЧЕСТВО ПО СПЕЦИФИКАЦИИ (НЕ ВКЛ. ОТХОДЫ)

	Размер, мм		
	Ø592	Ø792	Ø1192
1 Панель Akusto One	3,5/м ²	2/м ²	0,9/м ²
2 Вар. 1 Профиль Connect One trim (шпилька для установки дистанции от стены входит в комплект)	0,5/панель	1/панель	1/панель
3 Вар. 1 Анкер Connect Absorber anchor one	2/панель	2/панель	2/панель
4 Вар. 2 Крепежный крюк Connect One hook fixing	2/панель	2/панель	2/панель
5 Декоративный элемент Connect One fixing	1/панель	1/панель	1/панель
6 Alt. 4 Connect Absorber glue (0,25 l/m ² - 0,4 l/m ² depending on installation conditions)	по требованию		
	-	-	-
Δ Min. overall depth of system: Δ1 48 mm/70mm / Δ2 44 mm / Δ3 40mm The system is demountable	-	-	-
Δ Min. overall depth of system: Δ4 43 mm. The system is not demountable	-	-	-

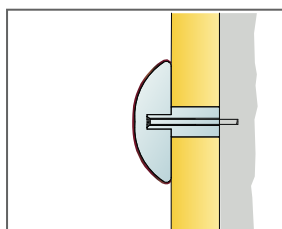

См. Количество по спецификации

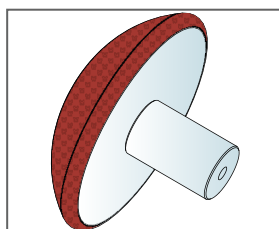

Декоративный элемент Connect One fixing доступен в 4 цветах

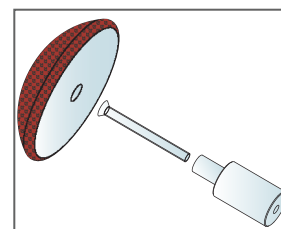

Установка элемента Connect One fixing

Ecophon Akusto™ Triangle

Ecophon Akusto™ Triangle - это стеновая панель в форме треугольника, позволяющая создавать разнообразные варианты оформления стен. Монтаж панели на стену очень прост. Для быстрой прямой фиксации можно использовать клей или крепление Connect One Trim с двумя вариантами расположения, что позволяет создавать трехмерные узоры.



Helmingborg, Sweden

РАЗМЕРЫ ЭЛЕМЕНТОВ

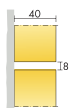

Размер, мм	513x592
Специальное крепление	•
Толщина (s)	40
Монтажная схема	M585



Akusto Triangle panel

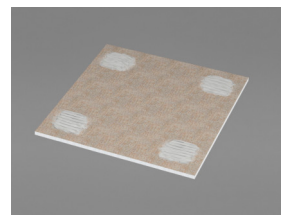

Акустика

The values in the diagram refer to a single unit.

Звукопоглощение:

Результаты испытаний в соответствии со стандартом EN ISO 354.

A_{eq} Практический коэффициент звукопоглощения (m^2 , по Сэйбену)

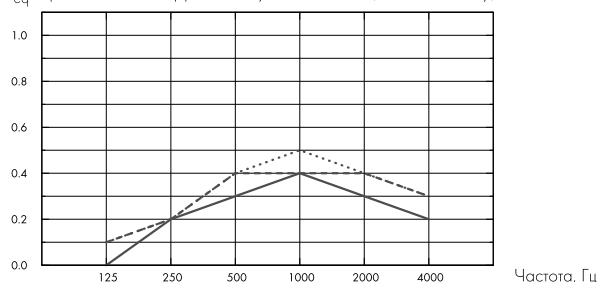

- Akusto Triangle, 43 mm o.d.s
 - Akusto Triangle, 48 mm o.d.s
 - Akusto Triangle, 70 mm o.d.s
- o.d.s = в.п.с. – высота подвеса системы

s mm	в.п.с. mm	A_{eq} Практический коэффициент звукопоглощения (m^2 , по Сэйбену)					
		125 Hz	250 Hz	500 Hz	1000 Hz	2000 Hz	4000 Hz
40	43	0.0	0.2	0.3	0.4	0.3	0.2
40	48	0.1	0.2	0.4	0.4	0.4	0.3
40	70	0.1	0.2	0.4	0.5	0.4	0.3



Качество воздуха в помещении

Экологические сертификаты	All Products
Eurofins Indoor Air Comfort®	IAC Gold
French VOC	A+
Finnish M1	•



Cradle to Cradle Certified®



Akusto products with Akutex FT surface are Cradle to Cradle Certified® at Bronze level (version 4.0).



Material Health

Akusto products with Akutex FT surface have received a C2C Certified Material Health Certificate™ at the Silver level (standard version 4.0). The C2C Certified Material Health Certificate™ is a verification of the health and safety of a product's composition using the Material Health requirements of the Cradle-to-Cradle Certified Product Standard.



Переработка

Минимальное содержание переработанных материалов	60%
Переработка	Полностью перерабатываемые



Пожаробезопасность

Страна	Fire standard	Класс
Россия	ФЗ №123	КМ 1
Европа	EN 13501-1	A2-s1,d0

Панели обладают классом пожарной опасности КМ1.



Влагостойкость

Класс C, относительная влажность 95% при 30°C, в соответствии с EN 13964:2014



Внешний вид

Akusto Wall белого цвета имеют высокую степень светоотражения. Коэффициент светоотражения и ближайший цвет в системе NCS для других цветов см. в цветовой палитре Ecophon.



Очистка

Akutech FT: Ежедневная сухая чистка и чистка пылесосом. Еженедельная влажная уборка. Дополнительная информация см. Цвета и поверхности.



Доступ в межпотолочное пространство

Панели легко демонтируются.



Монтаж

Установка в соответствии с монтажными схемами, руководством по монтажу, вспомогательными рисунками и чертежами. Информацию о минимальной высоте подвеса системы см. в Количестве по спецификации. Поверхность, на которую происходит монтаж, должна выдерживать вес устанавливаемых на нее панелей. В случае сомнений следует провести тест клея на поверхности. Соединяемые поверхности должны быть сухими и чистыми. Для наилучших результатов поверхность должна быть ровной.



Вес системы

	kg/m ²
Akusto Triangle	3,5

Информация о весе является ориентировочной и может быть изменена.



Механические свойства

Дополнительная нагрузка не допустима.



CE

Маркировка CE подтверждает такие важные свойства панелей, как звукопоглощение, эмиссию частиц, пожарную безопасность и механическую прочность. Все потолочные панели Ecophon имеют маркировку CE в соответствии с европейским стандартом EN13964, индивидуальные характеристики продукции отражены в декларации Declaration of Performance (DoP).

INSTALLATION DIAGRAM (M585) FOR ECOPHON AKUSTO TRIANGLE

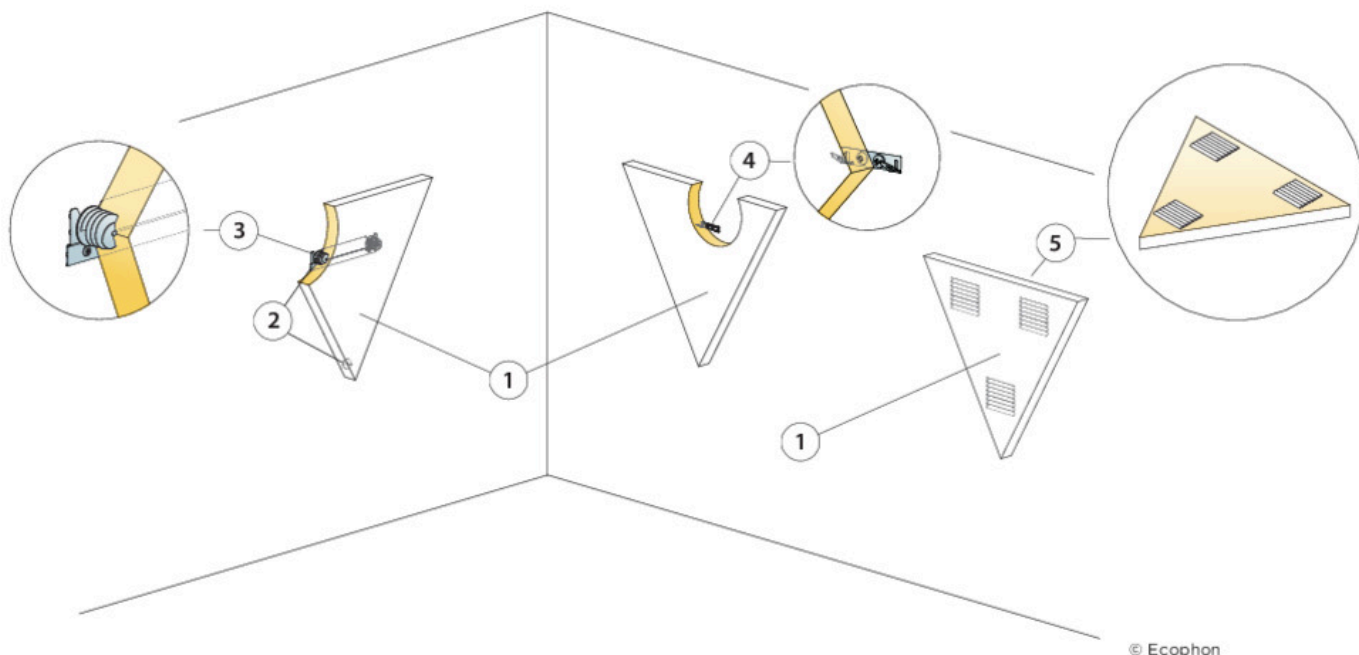

© Ecophon

КОЛИЧЕСТВО ПО СПЕЦИФИКАЦИИ (НЕ ВКЛ. ОТХОДЫ)

	Размер, мм
	513x592
1 Akusto Triangle	3,2/м ²
2 Вар. 1 Профиль Connect One trim (шипилька для установки дистанции от стены входит в комплект)	0,5/панель
3 Вар. 1 Анкер Connect Absorber anchor one	2/панель
4 Вар. 2 Крепежный крюк Connect One hook fixing	2/панель
5 Alt. 3 Connect Absorber glue (0,25 l/m ² - 0,4 l/m ² depending on installation conditions)	по требованию
	-
Δ Min. overall depth of system: Δ1 48 mm/70mm / Δ2 44 mm The system is demountable	-
Δ Min. overall depth of system: Δ3 43 mm. The system is not demountable	-

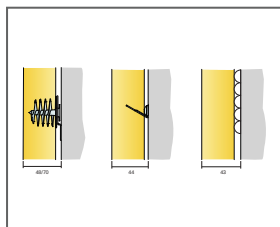

См. Количество по спецификации

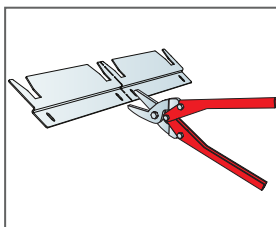

Профиль Connect One trim может быть разделен на две части

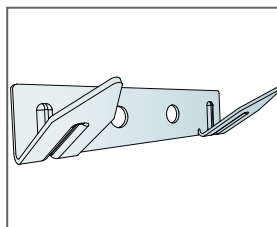

Крепежный крюк Connect One hook fixing

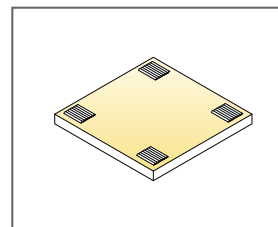

Application of glue

Ecophon Akusto™ Hexagon

Ecophon Akusto™ Hexagon - это стеновая панель в форме шестигранника, позволяющая создавать разнообразные варианты оформления стен. Монтаж панели на стену очень прост. Для быстрой прямой фиксации можно использовать клей, а для трехмерных узоров - крепление Connect One с двумя вариантами расположения.



Heisingborg, Sweden

РАЗМЕРЫ ЭЛЕМЕНТОВ

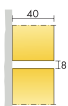

Размер, мм	513x592
Специальное крепление	•
Толщина (s)	40
Монтажная схема	M586

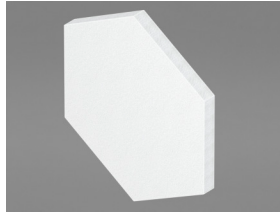

Akusto Hexagon panel

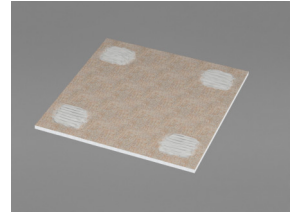
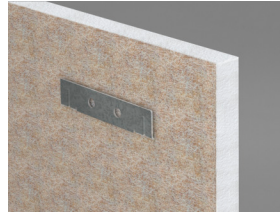
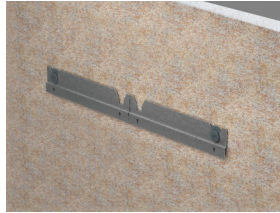

Акустика

The values in the diagram refer to a single unit.

Звукопоглощение:

Результаты испытаний в соответствии со стандартом EN ISO 354.

A_{eq} Практический коэффициент звукопоглощения (м², по Сэйбену)

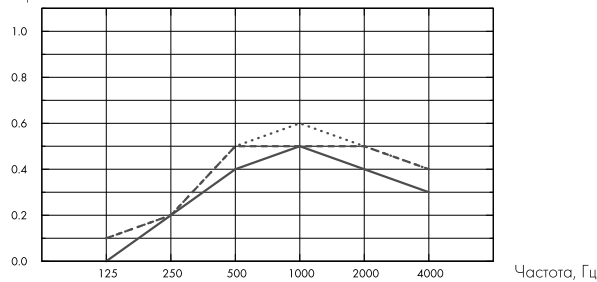

- Akusto Hexagon, 43 mm o.d.s
 - Akusto Hexagon, 48 mm o.d.s
 - Akusto Hexagon, 70 mm o.d.s
- o.d.s = в.п.с. – высота подвеса системы

s mm	в.п.с. mm	A_{eq} Практический коэффициент звукопоглощения (м ² , по Сэйбену)					
		125 Hz	250 Hz	500 Hz	1000 Hz	2000 Hz	4000 Hz
40	43	0.0	0.2	0.4	0.5	0.4	0.3
40	48	0.1	0.2	0.5	0.5	0.5	0.4
40	70	0.1	0.2	0.5	0.6	0.5	0.4



Качество воздуха в помещении

Экологические сертификаты	All Products
Eurofins Indoor Air Comfort®	IAC Gold
French VOC	A+
Finnish M1	•



Cradle to Cradle Certified®



Akusto products with Akutex FT surface are Cradle to Cradle Certified® at Bronze level (version 4.0).



Material Health

Akusto products with Akutex FT surface have received a C2C Certified Material Health Certificate™ at the Silver level (standard version 4.0). The C2C Certified Material Health Certificate™ is a verification of the health and safety of a product's composition using the Material Health requirements of the Cradle-to-Cradle Certified Product Standard.



Переработка

Минимальное содержание переработанных материалов	60%
Переработка	Полностью перерабатываемые



Пожаробезопасность

Страна	Fire standard	Класс
Россия	ФЗ №123	КМ 1
Европа	EN 13501-1	A2-s1,d0

Панели обладают классом пожарной опасности КМ1.



Влагостойкость

Класс C, относительная влажность 95% при 30°C, в соответствии с EN 13964:2014



Внешний вид

Akusto Wall белого цвета имеют высокую степень светоотражения. Коэффициент светоотражения и ближайший цвет в системе NCS для других цветов см. в цветовой палитре Ecophon.



Очистка

Akutech FT: Ежедневная сухая чистка и чистка пылесосом. Еженедельная влажная уборка. Дополнительная информация см. Цвета и поверхности.



Доступ в межпотолочное пространство

Панели легко демонтируются.



Монтаж

Установка в соответствии с монтажными схемами, руководством по монтажу, вспомогательными рисунками и чертежами. Информацию о минимальной высоте подвеса системы см. в Количестве по спецификации. Поверхность, на которую происходит монтаж, должна выдерживать вес устанавливаемых на нее панелей. В случае сомнений следует провести тест клея на поверхности. Соединяемые поверхности должны быть сухими и чистыми. Для наилучших результатов поверхность должна быть ровной.



Вес системы

	kg/m ²
Akusto Hexagon	3,5

Информация о весе является ориентировочной и может быть изменена.



Механические свойства

Дополнительная нагрузка не допустима.



CE

Маркировка CE подтверждает такие важные свойства панелей, как звукопоглощение, эмиссию частиц, пожарную безопасность и механическую прочность. Все потолочные панели Ecophon имеют маркировку CE в соответствии с европейским стандартом EN13964, индивидуальные характеристики продукции отражены в декларации Declaration of Performance (DoP).

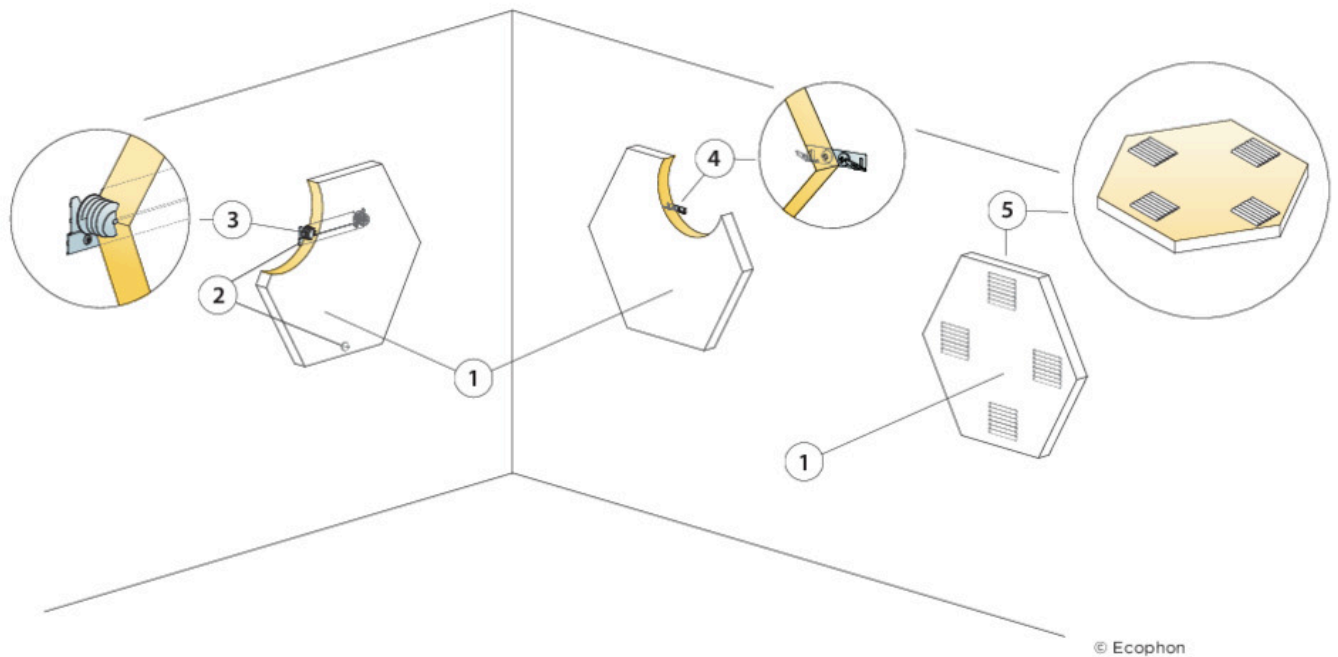

© Ecophon

КОЛИЧЕСТВО ПО СПЕЦИФИКАЦИИ (НЕ ВКЛ. ОТХОДЫ)

	Размер, мм
	513x592
1 Akusto Hexagon	3,2/м ²
2 Вар. 1 Профиль Connect One trim (шпилька для установки дистанции от стены входит в комплект)	0,5/панель
3 Вар. 1 Анкер Connect Absorber anchor one	2/панель
4 Вар. 2 Крепежный крюк Connect One hook fixing	2/панель
5 Alt. 3 Connect Absorber glue (0,25 l/m ² - 0,4 l/m ² depending on installation conditions)	по требованию
	-
Δ Min. overall depth of system: Δ1 48 mm/70mm / Δ2 44 mm The system is demountable	-
Δ Min. overall depth of system: Δ3 43 mm. The system is not demountable	-

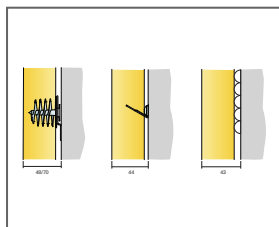

См. Количество по спецификации

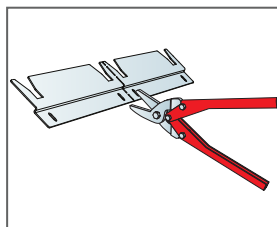

Профиль Connect One trim может быть разделен на две части

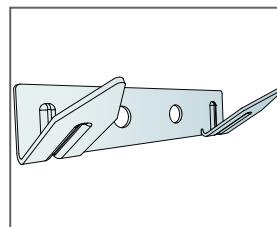

Крепежный крюк Connect One hook fixing

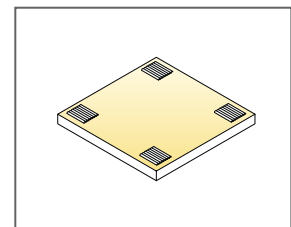

Application of glue

Ecophon Akusto™ Screen

Ecophon Akusto™ Screen имеет видимый обрамляющий профиль. Типоразмер продукта 1500 x 1200 мм, толщина 40 мм. Доступен в цветах Техопа. Подходит для применения в офисах открытого типа. Для получения наилучших акустических характеристик в помещении, рекомендуется применять в сочетании со звукопоглощающими потолочными системами Ecophon.



РАЗМЕРЫ ЭЛЕМЕНТОВ

	Размер, мм	1500x1200
	Напольный	•
	Толщина (s)	40
	Монтажная схема	M526

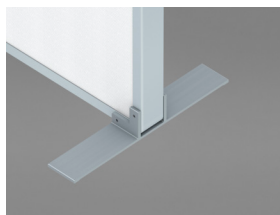

Основание Akusto Screen



Угол Akusto Floor corner



Система Akusto Screen

Акустика



Звукопоглощение:

>Звукопоглощение и затухание звука в соответствии с EN ISO 20189.

A_{eq} Практический коэффициент звукопоглощения (m^2 , по Сэйбену)

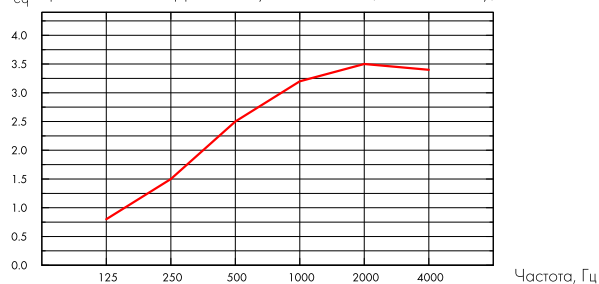

— Akusto Screen, размер 1500x1200 мм

Экранное затухание звука ΔL_s , дБ

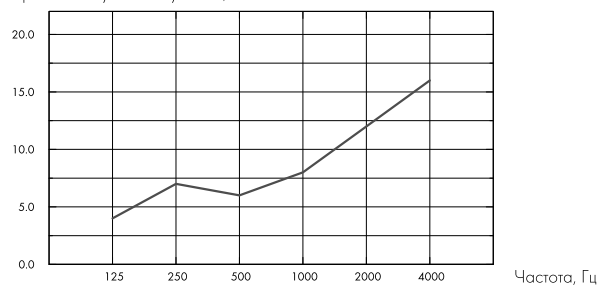

— Akusto Screen, размер 1500x1200 мм

Размер	s mm	A_{eq} Практический коэффициент звукопоглощения (m^2 , по Сэйбену)					
		125 Hz	250 Hz	500 Hz	1000 Hz	2000 Hz	4000 Hz
1500x1200	40	0.8	1.5	2.5	3.2	3.5	3.4

Размер	s mm	Экранное затухание звука ΔL_s , дБ						Вносимые акустические потери (dB)
		125 Hz	250 Hz	500 Hz	1000 Hz	2000 Hz	4000 Hz	
1500x1200	40	4.0	7.0	6.0	8.0	12.0	16.0	10.0

Качество воздуха в помещении



Экологические сертификаты

Standard

French VOC

A





Переработка

Минимальное содержание переработанного материала	48%*	*this value does not take into account the aluminium frame
Переработка	Полностью перерабатываемые	



Влагостойкость

Класс А, относительная влажность воздуха 70% и 25°C, в соответствии со стандартом EN 13964:2014



Внешний вид

Техона в белом цвете имеют наивысший уровень светоотражения. Подробнее о светоотражении для других поверхностей и цветов: См. каталог цветов и поверхностей Ecophon Colours.



Очистка

Еженедельная сухая чистка и чистка пылесосом.



Использование дезинфектантов

Техона Ginger, Sea salt, Thyme, Oyster и Garlic устойчивы к воздействию дезинфектантов на основе этанола (70%). Протирка производилась мягкой микрофиброй, средство наносилось на поверхность панели и удалялось круговыми движениями без нажима.



Монтаж

Монтаж производится согласно руководству, поставляемому в упаковке с продуктом.



Механические свойства

Система протестирована в соответствии с EN14073-2 и EN1023.

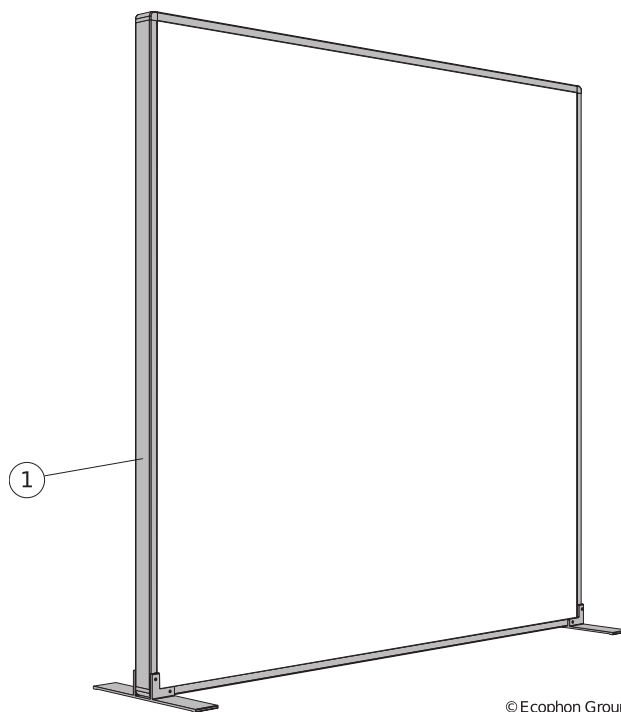

© Ecophon Group

КОЛИЧЕСТВО ПО СПЕЦИФИКАЦИИ (НЕ ВКЛ. ОТХОДЫ)

Размер, мм

1500x1200

1

Akusto Screen