

Ecophon Akusto™ Wall A

Az Ecophon Akusto™ Wall A egy szabadonálló profilrendszerrel rendelkezik, különböző felületi opciókkal kínáljuk. A fali hangelnyelő a hangelnyelő mennyezettel kombinálva kiváló akusztikai tulajdonságokat biztosít a helyiségben.



P20 Office & Business, Poland

ASSORTMENT

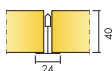

Size, mm	2700x1200
Channel trim	•
Thinline Profile	•
Thickness (THK)	40
Inst. diagr.	M353, M504, M593, M595



Akusto Wall A

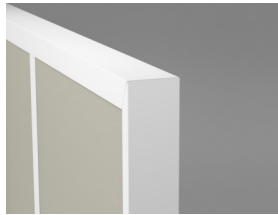

Akusto Wall A rendszer Connect Channel szegéllyel és Connect T24 fő tartóelemmel

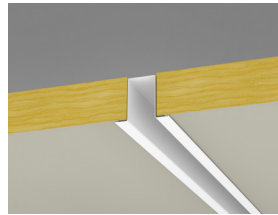

Akusto Wall A rendszer Connect Channel szegéllyel és Connect süllyesztett profillal



Akusto Wall rendszer Connect Thinline profilokkal

Akuszтика



Hangnyelés:

Vizsgálati eredmények az EN ISO 354 szerint. Osztályozás az EN ISO 11654 szerint, valamint a zajcsökkentési együttható, az NRC és a hangnyelési átlag, az SAA egységés értéke az ASTM C 423 szerint.

α_{pr} Tapasztalati hangnyelési együttható

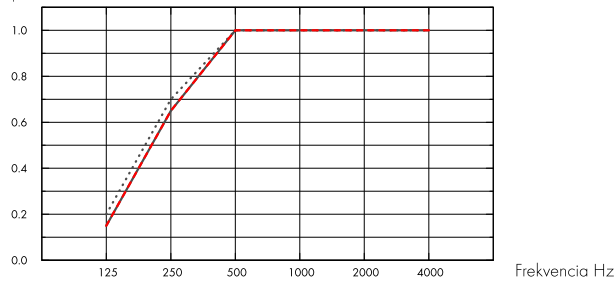

.... Akusto Wall A Akutex FT 40 mm, 43 mm o.d.s.

— Akusto Wall A Texona 40 mm, 43 mm o.d.s.

--- Akusto Wall A Super G 40 mm, 43 mm o.d.s.

o.d.s = a rendszer teljes magassága

	THK mm	o.d.s. mm	α_{pr} Tapasztalati hangnyelési együttható					α_w	Sound absorption class
			125 Hz	250 Hz	500 Hz	1000 Hz	2000 Hz		
Akutex FT	40	43	0.20	0.70	1.00	1.00	1.00	1.00	A
Texona	40	43	0.15	0.65	1.00	1.00	1.00	1.00	A
Super G	40	43	0.15	0.65	1.00	1.00	1.00	0.95	A

THK mm	AC(1.5) Articulation Class, ASTM E1111, ASTM E1110
40	230

Beltéri levegőminőség



Eurofins Indoor Air Comfort®

IAC Gold

Francia VOC

A+



Cradle to Cradle Certified®



Akusto products with Akutex FT surface are Cradle to Cradle Certified® at Bronze level (version 4.0).



Material Health

Akusto products with Akutex FT surface have received a C2C Certified Material Health Certificate™ at the Silver level (standard version 4.0). The C2C Certified Material Health Certificate™ is a verification of the health and safety of a product's composition using the Material Health requirements of the Cradle-to-Cradle Certified Product Standard.



Ökológiai lábnyom

Akusto Wall A - Texona	4,74 (Akusto Wall A EPD az ISO 14025 / EN 15804 szabványnak megfelelően)
Akusto Wall A - Akutex FT	3,96 (Akusto Wall A EPD az ISO 14025 / EN 15804 szabványnak megfelelően)
Akusto Wall A - Super G	6,21 (Akusto Wall A EPD az ISO 14025 / EN 15804 szabványnak megfelelően)

Az EPD A1-C4 életciklus szakaszai, az ISO 14025 / EN 15804 szabványnak megfelelően



Újrahasznosíthatóság

Minimum fogyasztás utáni újrahasznosított tartalom	53%
Újrahasznosíthatóság	Teljes egészében újrahasznosítható



Tűzbiztonság

	Fire standard	Class
Európa	EN 13501-1	A2-s1, d0

A burkolólapok üvegyapot magját az EN ISO 1182 szabvány szerint bevizsgálták és nem éghetőnek minősítették.



Nedvességállóság

C osztály, 95%-os relatív páratartalom és 30 °C, az EN 13964:2014 szabvány szerint



Külső megjelenés

Az Akusto fehér színben magas fényvisszaverő képességű. Fényvisszaverés és a legközelebbi NCS színminta az összes különböző szín esetében: Lásd Ecophon Színek és felületek.



Tisztíthatóság

Portalanítás és porszívózás naponta, és nedves áttörítés hetente (Super G és Akutex FT felületek). Portalanítás és porszívózás hetente (Texona felület).



Fertőtlenítőszer használata

A Texona Ginger, a Sea salt, a Thyme, az Oyster and a Garlic ellenáll az etanol (70%) alapú fertőtlenítőszeresek gyakori használatának. Nedvesítsen meg egy puha poliészter mikroszálal kendőt az oldattal, majd gyengéd körkörös mozdulatokkal törölje át a felületet.



Hozáférhetőség

A burkolólapokat nem lehet kiszedni, kivéve a kiválasztott szerelési ábrákat. További információért lásd a mennyiségi előírást.



Telepítés

Rögzítés a szerelési ábrák, útmutatók és a segédrajzok szerint. A rendszer minimális teljes mélységére vonatkozó információkat lásd a mennyiségi előírásokban. A rendszereket nem szabad kapuk mögé vagy hasonló területek mögé helyezni, ahol gyakran érik erős labdalövések. Ilyen esetekben ajánlott védőhálót telepíteni a rendszer elé.



A rendszer súlya

	kg/m ²
Akusto Wall A/Akutex FT	2,5
Akusto Wall A/Texona	2,5
Akusto Wall A/Super G	2,7

A súlyadatok tájékoztató jellegűek, és változhatnak.



Mechanikai jellemzők

További élő terhelés nem megengedett.



Nedvességállóság

M-sketch		
Super G	M353	Kitöltve

A DIN 18032-3 szabvány követelményeinek megfelelően tesztelve és osztályozva, az EN 13964 szabvány szerinti 1A szabványnak megfelelően. A Texona felület mérsékelt ütészállósággal rendelkezik. Kérjük, vegye figyelembe: Ahol a panelek gyakori ütéseknek és ütközéseknek vannak kitéve, pl. a kaputér mögött, ott védelemre van szükség, pl. védőháló vagy falécek felszerelésével.



CE

Az Ecophon mennyezeti rendszerek CE-jelöléssel rendelkeznek az EN 13964:2014 harmonizált európai szabvány szerint. A CE-jelöléssel ellátott építési termékekre teljesítménynyilatkozat (Declaration of Performance - DOP) vonatkozik, amely lehetővé teszi az ügyfelek és a felhasználók számára, hogy könnyen összehasonlítsák az európai piacon kapható termékek teljesítményét.

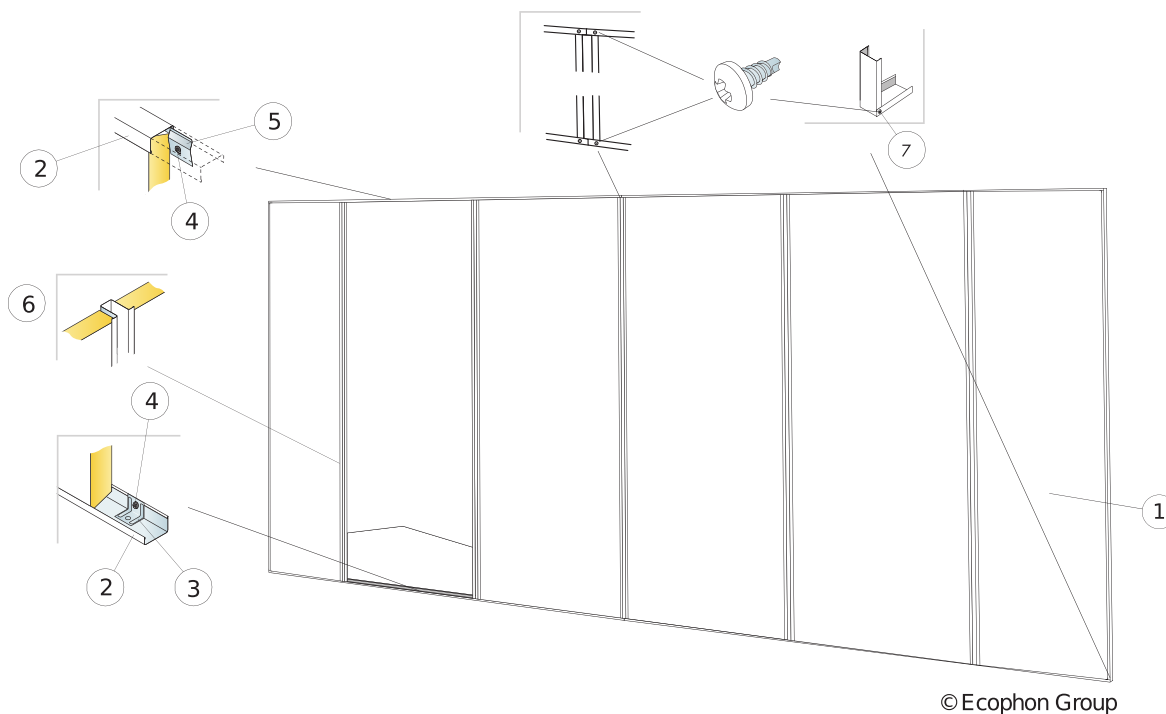

QUANTITY SPECIFICATION (EXCL. WASTAGE)

	Size, mm
	2700x1200
1 Ecophon Akusto Wall A/Super G	0,31/m ²
2 Connect Channel szegély, középpontja 300 mm-es távolságban rögzítve. A Connect direkt rögzítőlemez minden egyes rögzítési ponton belülré kerül, ha a panelt nem a padló támasztja alá.	kérés szerint
3 Connect direkt rögzítő-lemez	kérés szerint
4 Connect MVL rögzítőcsavar (gipszkartonban vagy fában való használatra)	kérés szerint
5 Connect rögzítőkonzol, középpontja 400 mm-es távolságban rögzítve.	kérés szerint
6 Connect Plus süllyesztett profil	kérés szerint
7 Connect BR rögzítőcsavar	kérés szerint
Δ A rendszer minimális teljes mélysége: 44 mm	-

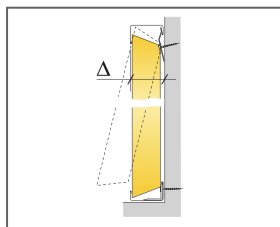

See Quantity specification

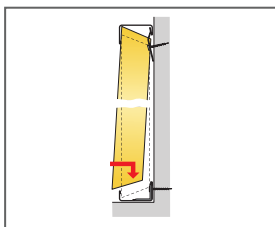

Detail of installation

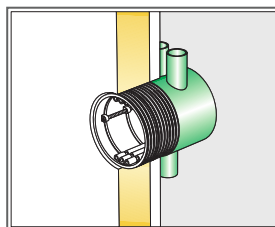

Accessories for adjusting electrical installations are available in electricity retail stores

Size, mm	Max live load [N]	Min load bearing capacity [N]
2700x1200x40	0	-

Live load/load bearing capacity

SZERELÉSI ÁBRA (M504): ECOPHON AKUSTO WALL A



QUANTITY SPECIFICATION (EXCL. WASTAGE)

	Size, mm
	2700x1200
1 Ecophon Akusto Wall A	0,31/m ²
2 Connect Channel szegély, középpontja 300 mm-es távolságban rögzítve. A Connect direkt rögzítőlemez minden egyes rögzítési ponton belülré kerül, ha a panelt nem a padló támasztja alá.	kérés szerint
3 Alt. 1 Connect Channel sarokszegély	kérés szerint
4 Alt. 2 Connect BR rögzítőcsavar	kérés szerint
5 Alt. 1 Connect T24 fő tartóelem (Rögzítés: a Channel szegélyekkel a helyén tartva)	kérés szerint
6 Alt.2 Connect Süllyesztett profil, (Rögzítés: a Channel szegélyekkel a helyén tartva)	kérés szerint
7 Connect WP rácsrúd, l=2400 mm	kérés szerint
Δ A rendszer minimális teljes mélysége: 44 mm	-
Connect MVL rögzítőcsavar (gipszkartonban vagy fában való használatra)	kérés szerint

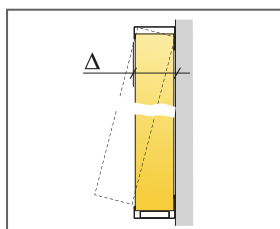

See Quantity specification

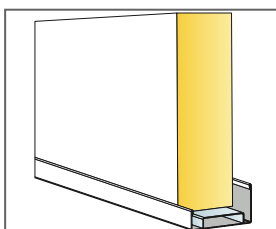

Installation with Channel trim and WP Space bar

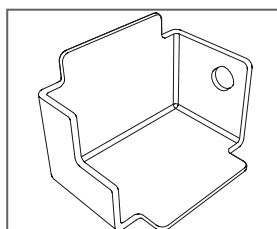

Connect Channel trim corner for 44mm profile

Size, mm	Max live load [N]	Min load bearing capacity [N]
2700x1200x40	-	-

Live load/load bearing capacity

SZERELÉSI ÁBRA (M593): ECOPHON AKUSTO WALL A CONNECT THINLINE PROFILOKKAL.

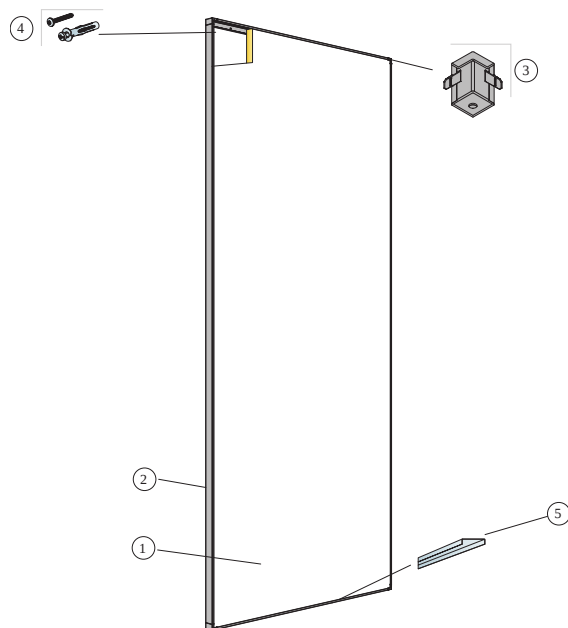

© Ecophon

QUANTITY SPECIFICATION (EXCL. WASTAGE)

	Size, mm
	2700x1200
1 Ecophon Akusto Wall A	0,31/m ²
2 Connect Thinline Profil, L=2658 mm	kérés szerint
3 Connect Thinline sarok	kérés szerint
4 Szerelőcsavar, középpontja 400 mm távolságra felszerelve (a kötőelemet a fal anyagának megfelelően kell kiválasztani)	kérés szerint
5 Connect Thinline rácsrúd	kérés szerint
Δ A rendszer teljes mélysége: 45 mm	-

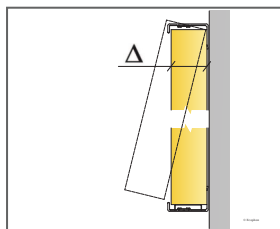

See Quantity specification

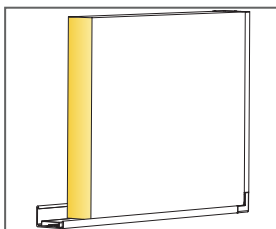

Detail of panel with Thinline system

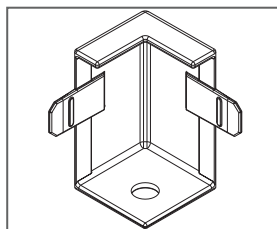

Detail of Thinline corner

Size, mm	Max live load [N]	Min load bearing capacity [N]
2700x1200x40	-	-

Live load/load bearing capacity

SZERELÉSI ÁBRA (M595): ECOPHON AKUSTO WALL A CONNECT THINLINE PROFILOKKAL.

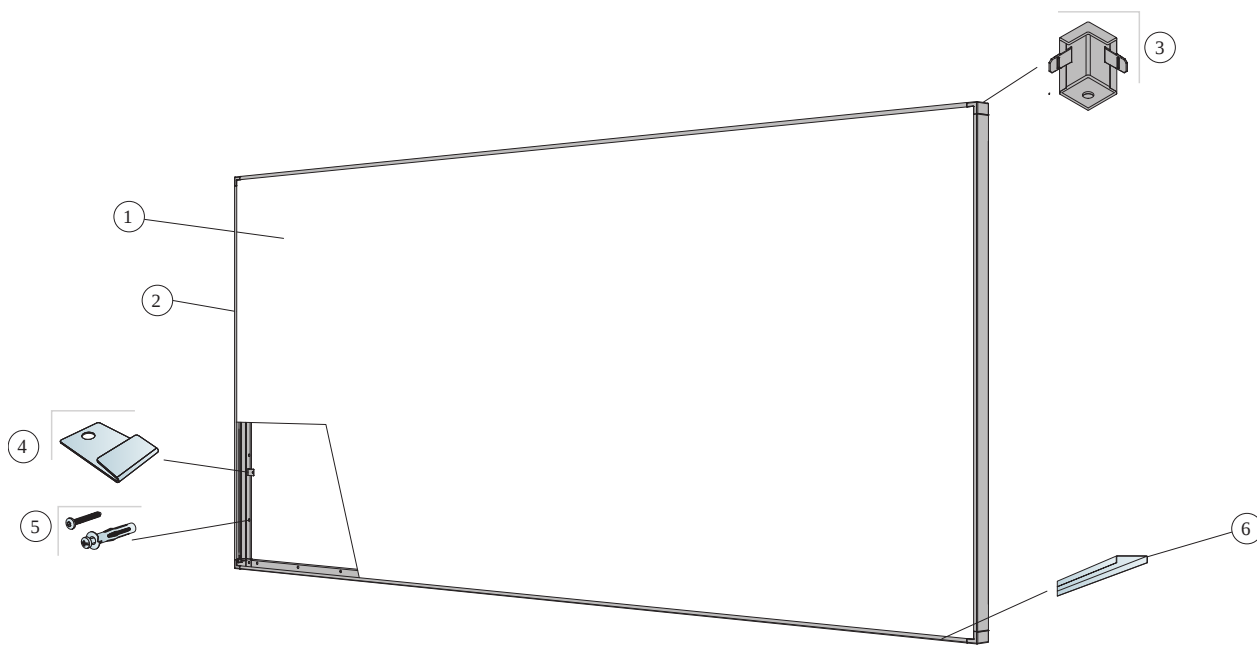

© Ecophon

QUANTITY SPECIFICATION (EXCL. WASTAGE)

	Size, mm
	2700x1200
1 Ecophon Akusto Wall A	0,31/m ²
2 Connect Thinline Profil, L=2658 mm	kérés szerint
3 Connect Thinline sarok	kérés szerint
4 Connect Thinline záróklipsz	kérés szerint
5 Szerelőcsavar, középpontja 400 mm távolságra felszerelve (a kötőelemet a fal anyagának megfelelően kell kiválasztani)	kérés szerint
6 Connect Thinline rácsrúd	kérés szerint
Δ A rendszer teljes mélysége: 45 mm	-

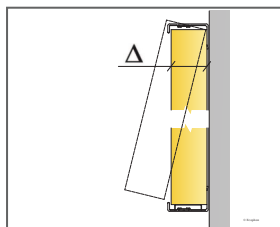

See Quantity specification

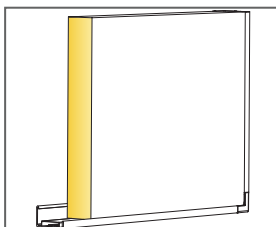

Detail of panel with Thinline system

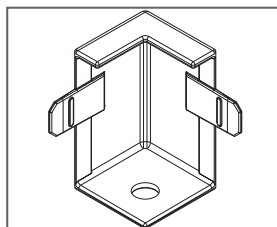

Detail of Thinline corner

Size, mm	Max live load [N]	Min load bearing capacity [N]
2700x1200x40	-	-

Live load/load bearing capacity

Ecophon Akusto™ Wall C

Az Ecophon Akusto™ Wall C rejtett ráccsal és ferde peremmel rendelkezik, amely keskeny hornyot hoz létre az egyes panelek között. Többféle felületi opcióval kapható. Kiváló szobaakusztikai tulajdonságok érhetőek el, ha ez a fali elnyelő hangelnyelő mennyezettel találkozik.



Family Image, Sweden

ASSORTMENT

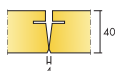

Size, mm	2700x600
Thinline Profile	•
WP Profile	•
Thickness (THK)	40
Inst. diag.	M609, M354, M355, M592



Akusto Wall C



Akusto Wall C System metszete



Akusto Wall C rendszer Connect WP profilal és külső sarokkal



Wall Panel C rendszer Connect WP profilal és külső sarokkal

Akusztika



Hangnyelés:

Vizsgálati eredmények az EN ISO 354 szerint. Osztályozás az EN ISO 11654 szerint, valamint a zajcsökkentési együttható, az NRC és a hangnyelési átlag, az SAA egységes értéke az ASTM C 423 szerint.

α_{pr} Tapasztalati hangnyelési együttható

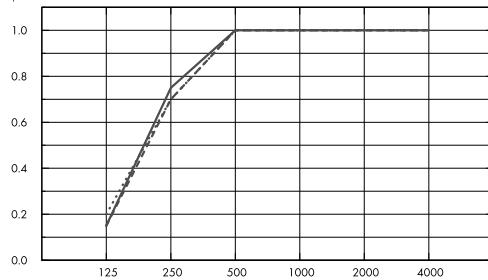

Frekvencia Hz

.... Akustex FT 40 mm, 45 mm o.d.s.

— Texona 40 mm, 45 mm o.d.s.

--- Super G 40 mm, 45 mm o.d.s.

o.d.s = a rendszer teljes magassága

	THK mm	o.d.s. mm	α_{pr} Tapasztalati hangnyelési együttható						α_w	Sound absorption class
			125 Hz	250 Hz	500 Hz	1000 Hz	2000 Hz	4000 Hz		
Akustex FT	40	45	0.20	0.70	1.00	1.00	1.00	1.00	1.00	A
Texona	40	45	0.15	0.75	1.00	1.00	1.00	1.00	1.00	A
Super G	40	45	0.15	0.70	1.00	1.00	1.00	1.00	1.00	A

	THK mm	o.d.s. mm	NRC	SAA
Texona	40	45	0.95	0.96
Super G	40	45	0.95	0.96

THK mm	AC(1.5)
40	Articulation Class, ASTM E1111, ASTM E1110 240

Beltéri levegőminőség



Eurofins Indoor Air Comfort®

IAC Gold

Francia VOC

A+



Cradle to Cradle Certified®



Akusto products with Akutex FT surface are Cradle to Cradle Certified® at Bronze level (version 4.0).



Material Health

Akusto products with Akutex FT surface have received a C2C Certified Material Health Certificate™ at the Silver level (standard version 4.0). The C2C Certified Material Health Certificate™ is a verification of the health and safety of a product's composition using the Material Health requirements of the Cradle-to-Cradle Certified Product Standard.



Ökológiai lábnyom

	Kg CO ₂ equiv/m ²	Az EPD A1-C4 életciklus szakaszai, az ISO 14025 / EN 15804 szabványnak megfelelően
Akusto Wall C - Texona	6,18 (Akusto Wall C EPD in conformity with ISO 14025 / EN 15804)	
Akusto Wall C - Akutex FT	6,42 (Akusto Wall C EPD in conformity with ISO 14025 / EN 15804)	
Akusto Wall C - Super G	7,28 (Akusto Wall C EPD in conformity with ISO 14025 / EN 15804)	



Újrahasznosíthatóság

Minimum fogyasztás utáni újrahasznosított tartalom	60%
Újrahasznosíthatóság	Teljes egészében újrahasznosítható



Tűzbiztonság

	Fire standard	Class	A burkolólapok üveggyapot magját az EN ISO 1182 szabvány szerint bevizsgálták és nem éghetőnek minősítették.
Európa	EN 13501-1	A2-s1, d0	



Nedvességállóság

C osztály, 95%-os relatív páratartalom és 30 °C, az EN 13964:2014 szabvány szerint



Külső megjelenés

Az Akusto fehér színben magas fényvisszaverő képességű. Fényvisszaverés és a legközelebbi NCS színminta az összes különböző szín esetében: Lásd Ecophon Színek és felületek.



Tisztíthatóság

Portalanítás és porszívózás naponta, és nedves áttörés hetente (Super G és Akutex FT felületek). Portalanítás és porszívózás hetente (Texona felület).



Fertőtlenítőszer használata

A Texona Ginger, a Sea salt, a Thyme, az Oyster and a Garlic ellenáll az etanol (70%) alapú fertőtlenítőszeresek gyakori használatának. Nedvesítsen meg egy puha poliészter mikroszálal kendőt az oldattal, majd gyengéd körkörös mozdulatokkal törölje át a felületet.



Hozáférhetőség

A burkolólapokat nem lehet kiszedni, kivéve a kiválasztott szerelési ábrákat. További információért lásd a mennyiségi előírást.



Telepítés

Rögzítés a szerelési ábrák, útmutatók és a segédrajzok szerint. A rendszer minimális teljes mélységére vonatkozó információkat lásd a mennyiségi előírásokban. A rendszereket nem szabad kapuk mögé vagy hasonló területek mögé

helyezni, ahol gyakran érik erős labdalövések. Ilyen esetekben ajánlott védőhálót telepíteni a rendszer elé.



A rendszer súlya

	kg/m ²	A súlyadatok tájékoztató jellegűek, és változhatnak.
Akusto Wall C/Akutex FT	3,5	
Akusto Wall C/Texona	3,5	
Akusto Wall C/Super G	3,7	



Mechanikai jellemzők

További élő terhelés nem megengedett.



Nedvességállóság

	M-sketch		A DIN 18032-3 szabvány követelményeinek megfelelően tesztelve és osztályozva, az EN 13964 szabvány szerinti 1A szabványnak megfelelően.
Super G	M354	Kitöltve	



CE

Az Ecophon mennyezeti rendszerek CE-jelöléssel rendelkeznek az EN 13964:2014 harmonizált európai szabvány szerint. A CE-jelöléssel ellátott építési termékekre teljesítménynyilatkozat (Declaration of Performance - DOP) vonatkozik, amely lehetővé teszi az ügyfelek és a felhasználók számára, hogy könnyen összehasonlítsák az európai piacon kapható termékek teljesítményét.

SZERELÉSI ÁBRA (M609): ECOPHON AKUSTO WALL C FÜGGŐLEGES RÖGZÍTÉS CONNECT THINLINE PROFILOKKAL.

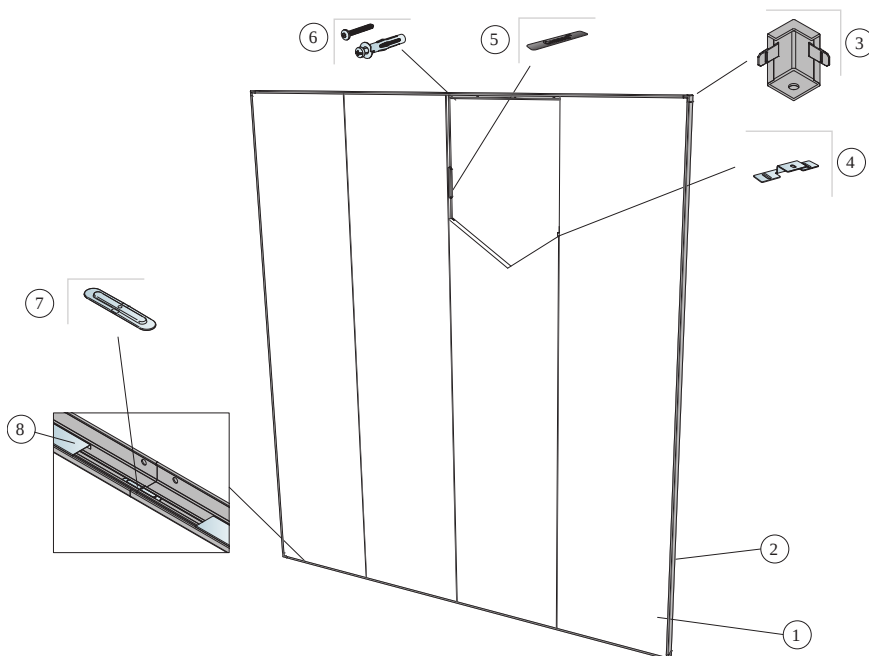

© Ecophon

QUANTITY SPECIFICATION (EXCL. WASTAGE)

	Size, mm
	2700x600
1 Akusto Wall C	0,62/m ²
2 Connect Thinline Profil, L=2658 mm	kérés szerint
3 Connect Thinline sarok	kérés szerint
4 Connect rögzítőlemez, panelhosszonként 3 db felszerelve	kérés szerint
5 Connect horony	kérés szerint
6 Szerelécscsavar, középonti 400 mm távolságra felszerelve (a kötelelemet a fal anyagának megfelelően kell kiválasztani)	kérés szerint
7 Connect Thinline illesztés, a Thinline profilok szükség szerinti meghosszabbítására szolgál.	kérés szerint
8 Connect Thinline rácsrúd	kérés szerint
Δ A rendszer teljes mélysége: 45 mm	-

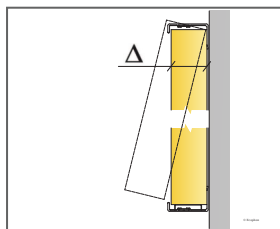

See Quantity specification

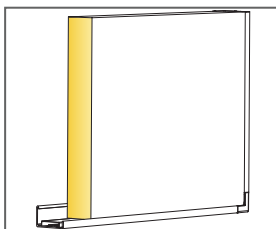

Detail of panel with Thinline system

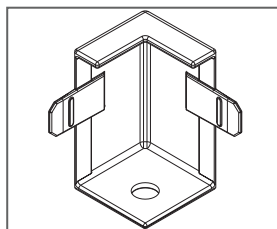

Detail of Thinline corner

Size, mm	Max live load [N]	Min load bearing capacity [N]
2700x600x40	0	-

Live load/load bearing capacity

SZERELÉSI ÁBRA (M354): ECOPHON AKUSTO WALL C FÜGGŐLEGES RÖGZÍTÉS

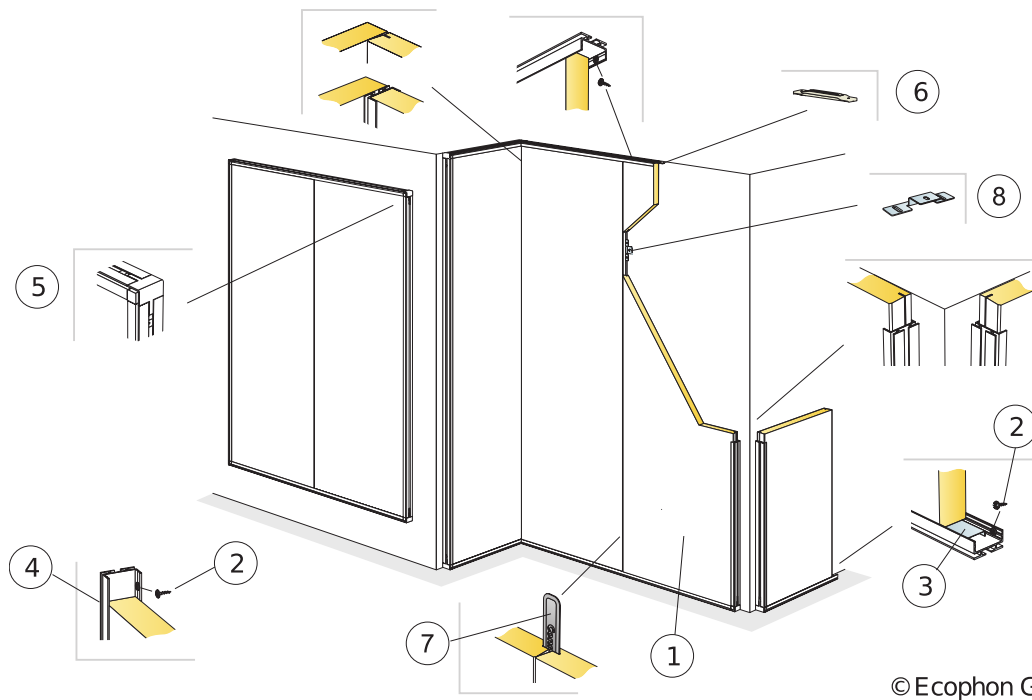

© Ecophon Group

QUANTITY SPECIFICATION (EXCL. WASTAGE)

	Size, mm
	2700x600
1 Akusto Wall C (Akusto Wall C/Super G a labdának való kitétség kivédésére)	0,62/m ²
2 Connect MVL rögzítőcsavar (gipszkartonban vagy fában való használatra)	kérés szerint
3 Connect WP rácsrúd, L=2400 mm	kérés szerint
4 Connect WP profil, L=2687, középpontja 400 mm-es távolságban rögzítve	kérés szerint
5 Connect WP külső sarok Connect WP profilba szerelve	kérés szerint
6 Connect WP profil illesztés, a WP profilok szükség szerinti meghosszabbítására szolgál.	kérés szerint
7 Connect horony	kérés szerint
8 Connect rögzítőlemez, panelhosszonként 3 db felszerelve	kérés szerint
Δ A rendszer minimális teljes mélysége: 44 mm	

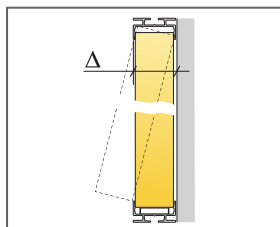

See Quantity specification

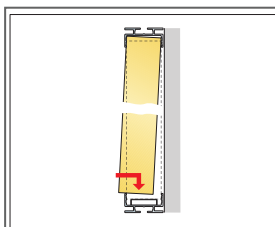

Detail of installation

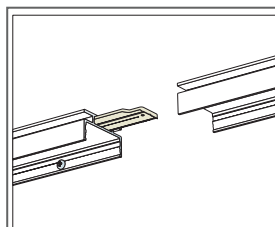

Detail of WP Profile splice

Size, mm	Max live load [N]	Min load bearing capacity [N]
2700x600x40	0	-

Live load/load bearing capacity

SZERELÉSI ÁBRA (M355): ECOPHON AKUSTO WALL C VÍZSZINTES RÖGZÍTÉS



© Ecophon Group

QUANTITY SPECIFICATION (EXCL. WASTAGE)

	Size, mm
	2700x600
1 Akusto Wall C	0,62/m ²
2 Connect WP profil, L=2687, középpontja 400 mm-es távolságban rögzítve	kérés szerint
3 Connect MVL rögzítőcsavar (gipszkartonban vagy fában való használatra)	kérés szerint
4 Alu. Connect rögzítőkonzol, középpontja 400 mm-es távolságban rögzítve.	kérés szerint
5 Connect rögzítőlemez, panelhosszonként 3 db felszerelve	kérés szerint
6 Connect WP profil illesztés. a WP profilok szükség szerinti meghosszabbítására szolgál.	kérés szerint
7 Connect WP külső sarok Connect WP profilba szerelve	kérés szerint
Δ A rendszer minimális teljes mélysége: 44 mm	-



See Quantity specification

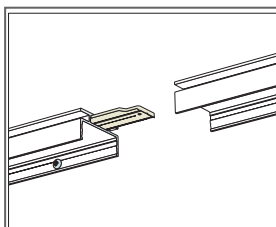

Detail of WP Profile splice

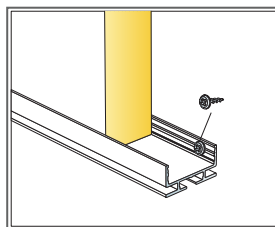

Detail of lower connection

Size, mm	Max live load [N]	Min load bearing capacity [N]
2700x600x40	0	-

Live load/load bearing capacity

SZERELÉSI ÁBRA (M592): ECOPHON AKUSTO WALL C VÍZSZINTES RÖGZÍTÉS THINLINE PROFILOKKAL

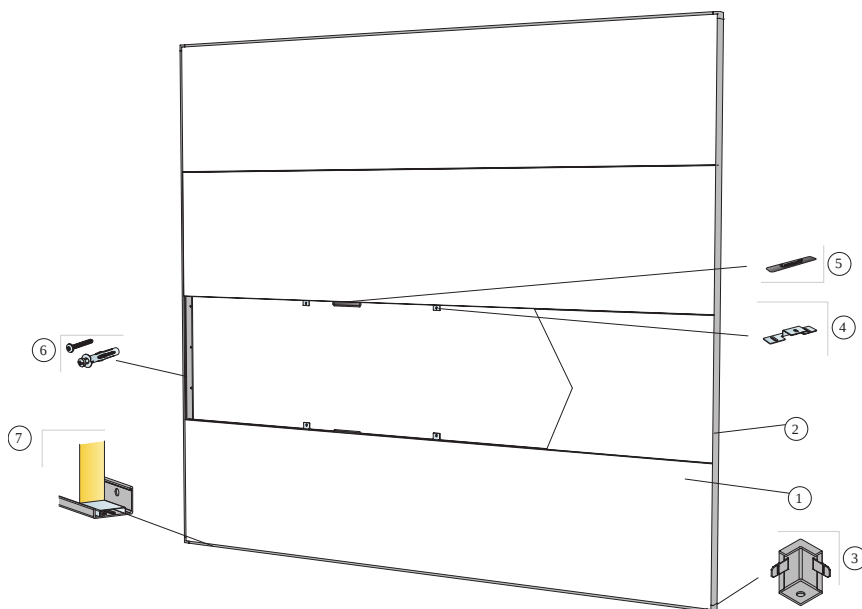

© Ecophon

QUANTITY SPECIFICATION (EXCL. WASTAGE)

	Size, mm
	2700x600
1 Akusto Wall C	0,62/m ²
2 Connect Thinline Profil, L=2658 mm	kérés szerint
3 Connect Thinline sarok	kérés szerint
4 Connect rögzítőlemez, panelhosszonként 3 db felszerelve	kérés szerint
5 Connect horony	kérés szerint
6 Szerelőcsavar, középpontja 400 mm távolságra felszerelve (a kötőelemet a fal anyagának megfelelően kell kiválasztani)	kérés szerint
7 Connect Thinline rácsrúd	kérés szerint
Δ A rendszer teljes mélysége: 45 mm	-

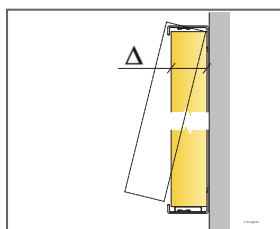

See Quantity specification

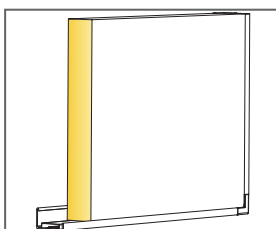

Detail of panel with Thinline system

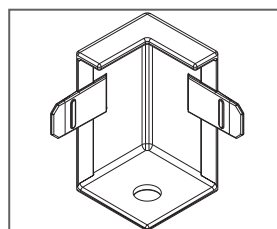

Detail of Thinline corner

Size, mm	Max live load [N]	Min load bearing capacity [N]
2700x600x40	-	-

Live load/load bearing capacity



Ecophon Akusto™ Wall C Extra Bass

Az Ecophon Akusto™ Wall C Extra Bass rejtett ráccsal és ferde peremmel rendelkezik, amely keskeny hornyot hoz létre az egyes panelek között. Többféle felületi opcióval kapható. A fali hangelnyelő kiváló hangelnyelő tulajdonságokkal rendelkezik az alacsony és a magas hangfrekvenciák tartományában. A legjobb szobaakusztika-tulajdonságok akkor érhetők el, ha hangelnyelő mennyezettel együtt használják.



Family image, Sweden

ASSORTMENT

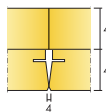

Size, mm	2700x600
Akusto Extra Bass (40mm)	•
Thickness (THK)	40
Inst. diagr.	M535, M547



Akusto Wall C Extra Bass rendszer



Akusto Wall C Extra Bass rendszer felülről



Akusto Wall C



Akusztika

Hangnyelvés:

Vizsgálati eredmények az EN ISO 354 szerint. Osztályozás az EN ISO 11654 szerint, valamint a zajcsökkentési együttható, az NRC és a hangnyelési átlag, az SAA egységes értéke az ASTM C 423 szerint.

α_p , Tapasztalati hangnyelési együttható

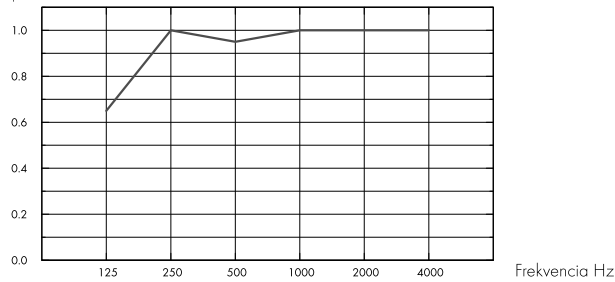

– Akusto Wall C Extra Bass 80 mm, 80 mm o.d.s.
o.d.s = a rendszer teljes magassága

	THK mm	o.d.s. mm	α_p , Tapasztalati hangnyelési együttható					α_w	Sound absorption class
			125 Hz	250 Hz	500 Hz	1000 Hz	2000 Hz		
Extra Bass	80	80	0.65	1.00	0.95	1.00	1.00	1.00	A

	THK mm	o.d.s. mm	NRC	SAA
Extra Bass	80	80	1.00	1.00



Beltéri levegőminőség

Eurofins Indoor Air Comfort®	IAC Gold
Francia VOC	A+



Ökológiai lábnyom

	Kg CO ₂ equiv/m ²
Akusto Wall C Extra Bass/Texona	7,42
Akusto Wall C Extra Bass/Akutex FT	7,26
Akusto Wall C Extra Bass/Super G	8,74

Az EPD A1-C4 életciklus szakaszai, az ISO 14025 / EN 15804 szabványnak megfelelően



Újrahasznosíthatóság

Minimum fogyasztás utáni újrahasznosított tartalom	60%
Újrahasznosíthatóság	Teljes egészében újrahasznosítható



Tűzbiztonság

Fire standard	Class
Európa	EN 13501-1
	A2-s1, d0

A burkolólapok üveggapot magját az EN ISO 1182 szabvány szerint bevizsgálták és nem éghetőnek minősítették.



Nedvességállóság

C osztály, 95%-os relatív páratartalom és 30 °C, az EN 13964:2014 szabvány szerint



Külső megjelenés

Az Akusto fehér színben magas fényvisszaverő képességű. Fényvisszaverés és a legközelebbi NCS színminta az összes különböző szín esetében: Lásd Ecophon Színek és felületek.



Tisztíthatóság

Portalanítás és porszívózás naponta, és nedves áttörés hetente (Akutex FT felület). Portalanítás és porszívózás hetente (Texona felület).



Fertőtlenítőszer használata

A Texona Ginger, a Sea salt, a Thyme, az Oyster and a Garlic ellenáll az etanol (70%) alapú fertőtlenítőszeres gyakori használatának. Nedvesítsen meg egy puha poliészter mikroszálal kendőt az oldattal, majd gyengéd körkörös mozdulatokkal törölje át a felületet.



Hozáférhetőség

A burkolólapok nem leszerelhetők.



Telepítés

Rögzítés a szerelési ábrák, útmutatók és a segédrajzok szerint.



A rendszer súlya

	kg/m ²
Akusto Wall C/Akutex FT	3,5
Akusto Wall C/Texona	3,5
Akusto Extra Bass	1,2

A súlyadatok tájékoztató jellegűek, és változhatnak.



Mechanikai jellemzők

További élő terhelés nem megengedett.



CE

Az Ecophon mennyezeti rendszerek CE-jelöléssel rendelkeznek az EN 13964:2014 harmonizált európai szabvány szerint. A CE-jelöléssel ellátott építési termékekre teljesítménynyilatkozat (Declaration of Performance - DOP) vonatkozik, amely lehetővé teszi az ügyfelek és a felhasználók számára, hogy könnyen összehasonlítsák az európai piacon kapható termékek teljesítményét.

SZERELÉSI ÁBRA (M535): ECOPHON AKUSTO WALL C EXTRA BASS FÜGGŐLEGES RÖGZÍTÉS CONNECT SHADOW PROFILOKKAL.

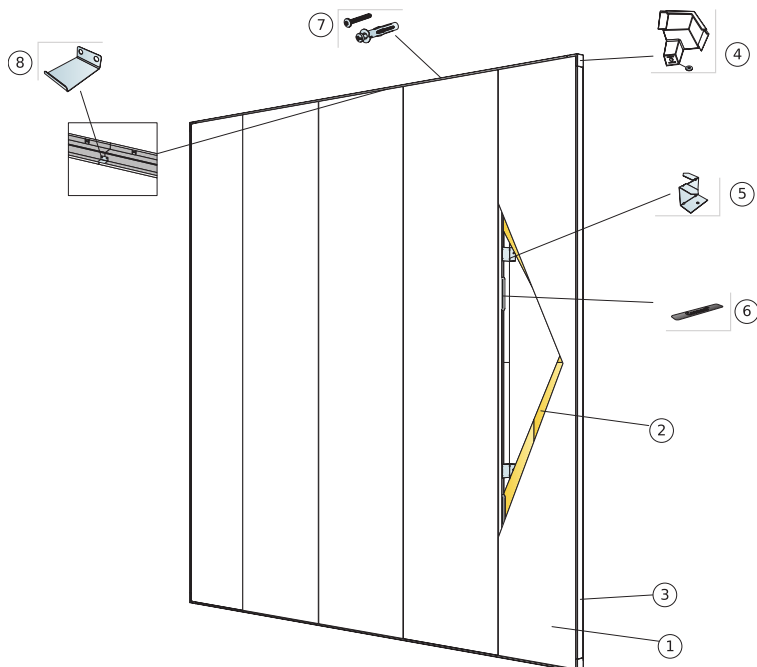

© Ecophon Group

QUANTITY SPECIFICATION (EXCL. WASTAGE)

	Size, mm
	2700x600
1 Akusto Wall C	0,62/m ²
2 Akusto Extra Bass	1,25/m ²
3 Connect Shadow profil	kérés szerint
4 Connect Shadow sarok (szintező alátét mellékelve)	kérés szerint
5 Connect Ambient rögzítő, középpontja 1000 mm-es távolságban rögzítve	kérés szerint
6 Connect horony	kérés szerint
7 Szerelőcsavar, középpontja 200 mm távolságra felszerelve (a kötőelemet a fal anyagának megfelelően kell kiválasztani)	kérés szerint
8 Connect Shadow illesztés. Szükség esetén a profilok meghosszabbítására szolgál.	kérés szerint



See Quantity specification



Detail of panel with Thinline system

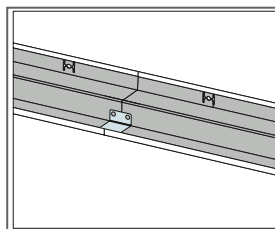

Detail of panel with Thinline system

Size, mm	Max live load [N]	Min load bearing capacity [N]
2700x600x40	0	-

Live load/load bearing capacity

SZERELÉSI ÁBRA (M547): ECOPHON AKUSTO WALL C EXTRA BASS VÍZSZINTES RÖGZÍTÉS CONNECT SHADOW PROFILOKKAL.

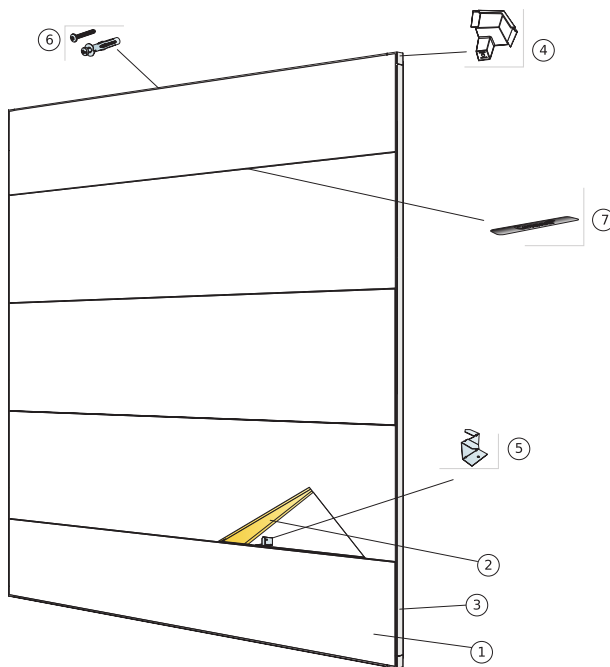

© Ecophon Group

QUANTITY SPECIFICATION (EXCL. WASTAGE)

	Size, mm
	2700x600
1 Akusto Wall C	0,62/m ²
2 Akusto Extra Bass	1,25/m ²
3 Connect Shadow profil	kérés szerint
4 Connect Shadow sarok (szintező alátét mellékelve)	kérés szerint
5 Connect Ambient rögzítő, középpontja 1000 mm-es távolságban rögzítve	kérés szerint
6 Szerelécscsavar, középpontja 200 mm távolságra felszerelve (a kötélemet a fal anyagának megfelelően kell kiválasztani)	kérés szerint
7 Connect horony	kérés szerint
8 Connect Shadow illesztés. Szükség esetén a profilok meghosszabbítására szolgál.	kérés szerint

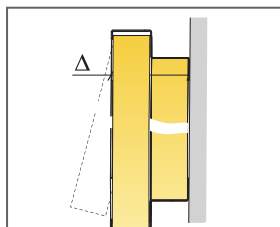

See Quantity specification

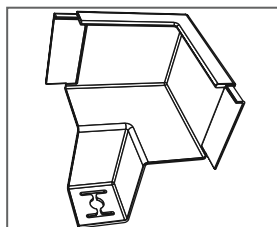

Detail of panel with Thinline system

Size, mm	Max live load [N]	Min load bearing capacity [N]
2700x600x40	0	-

Live load/load bearing capacity



Ecophon Akusto™ Wall C Akutex HS

Az Ecophon Akusto™ Wall C Akutex HS rejtett ráccsal és ferde peremmel rendelkezik, amely keskeny hornyot hoz létre az egyes panelek között. Alkalmos uszodákba, kompatibilis a magas páratartalommal, a korrózióval és az alkalmankénti vízzel való közvetlen érintkezésnek.



ASSORTMENT

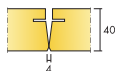

Size, mm	2700x600
Thinline Profile	•
Thickness (THK)	40
Inst. diagr.	M594C4

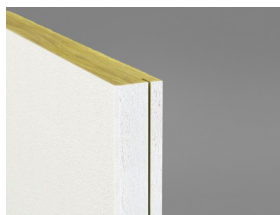

Akusto Wall C Akutex HS

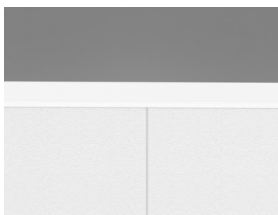

Akusto Wall C Akutex HS rendszer metszete



Akusto Wall Akutex HS rendszer Connect Thinline profillal és távolsággal

Akusztika



Hangnyelzés:

Teszt eredménye a EN ISO 354 szabvány szerint. Besorolás a EN ISO 11654 szabvány szerint

α_p , Tapasztalati hangnyelési együttható

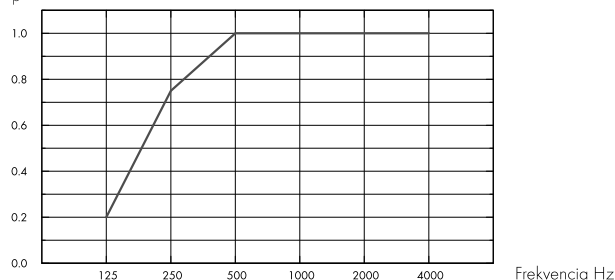

– Akusto Wall C Akutex HS 40 mm, 50 mm o.d.s.
o.d.s = a rendszer teljes magassága

	THK mm	o.d.s. mm	α_p , Tapasztalati hangnyelési együttható						α_w	Sound absorption class
			125 Hz	250 Hz	500 Hz	1000 Hz	2000 Hz	4000 Hz		
Akutex HS	40	50	0.20	0.75	1.00	1.00	1.00	1.00	1.00	A

	THK mm	o.d.s. mm	NRC	SAA
Akutex HS	40	50	0.95	0.96

Beltéri levegőminőség



Eurofins Indoor Air Comfort®	IAC Gold
Francia VOC	A+



Ökológiai lábnyom



Akusto Wall C - Akutex HS	7,77	Az EPD A1-C4 életciklus szakaszai, az ISO 14025 / EN 15804 szabványnak megfelelően
---------------------------	------	--

Újrahasznosíthatóság



Minimum fogyasztás utáni újrahasznosított tartalom	60%
Újrahasznosíthatóság	Teljes egészében újrahasznosítható



Tűzbiztonság

Fire standard	Class	
Európa	EN 13501-1	A2-s1, d0

A burkolólapok üveggapot magját az EN ISO 1182 szabvány szerint bevizsgálták és nem éghetőnek minősítették.



Nedvességállóság

C osztály, 95%-os relatív páratartalom és 30 °C, az EN 13964:2014 szabvány szerint



Külső megjelenés

Fehér 500, legközelebbi NCS színminta S 0500-N, 84%-os fényvisszaverő képesség.



Tisztíthatóság

Portalanítás és porszívózás naponta. Hetente nedves áttörlés.



Hozáférhetőség

A burkolólapokat nem lehet kiszedni, kivéve a kiválasztott szerelési ábrákat. További információkért lásd a mennyiségi előírást.



Telepítés

Rögzítés a szerelési ábrák, útmutatók és a segédrajzok szerint. A rendszer minimális teljes mélységére vonatkozó információkat lásd a mennyiségi előírásokban. A rendszereket nem szabad kapuk mögé vagy hasonló területek mögé helyezni, ahol gyakran érik erős labdalövések. Ilyen esetekben ajánlott védőhálót telepíteni a rendszer elé.



A rendszer súlya

	kg/m ²	
Akusto Wall C Akutex HS	3,6	A súlyadatok tájékoztató jellegűek, és változhatnak.



Mechanikai jellemzők

A max. élő terhelésről és a min. teherbírásról, valamint a funkcionális követelményekről és a mechanikai tulajdonságokról szóló táblázatot lásd a www.ecophon.com oldalon.



Cradle to Cradle Certified®



This product is Cradle to Cradle Certified® at Bronze level (version 4.0).



Material Health

This product has received a C2C Certified Material Health Certificate™ at the Silver level (standard version 4.0). The C2C Certified Material Health Certificate™ is a verification of the health and safety of a product's composition using the Material Health requirements of the Cradle-to-Cradle Certified Product Standard.



CE

Az Ecophon mennyezeti rendszerek CE-jelöléssel rendelkeznek az EN 13964:2014 harmonizált európai szabvány szerint. A CE-jelöléssel ellátott építési termékekre teljesítménynyilatkozat (Declaration of Performance - DOP) vonatkozik, amely lehetővé teszi az ügyfelek és a felhasználók számára, hogy könnyen összehasonlítsák az európai piacon kapható termékek teljesítményét.

SZERELÉSI ÁBRA (M594C4): ECOPHON AKUSTO WALL C AKUTEX HS FÜGGŐLEGES RÖGZÍTÉS CONNECT THINLINE PROFILLAL ÉS TÁVOLSÁGGAL.

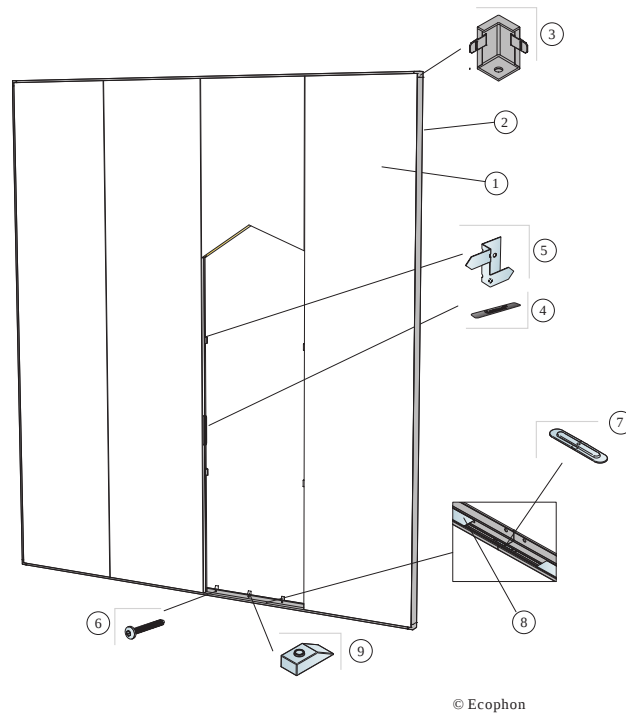

QUANTITY SPECIFICATION (EXCL. WASTAGE)

	Size, mm
	2700x600
1 Akusto Wall C Akutex HS	0,62/m ²
2 Connect Thinline Profil, L=2658 mm	kérés szerint
3 Connect Thinline sarok	kérés szerint
4 Connect horony	kérés szerint
5 Connect Thinline rögzítő C4 , 1000 mm-enkénti paneltartáshoz	kérés szerint
6 C4 szerelőcsavar, középpontja 200 mm távolságra felszerelve (a kötelelemet a fal anyagának megfelelően kell kiválasztani)	kérés szerint
7 Connect Thinline illesztés, a Thinline profilok szükség szerinti meghosszabbítására szolgál.	kérés szerint
8 Connect Thinline rácsrúd	kérés szerint
9 Connect távtartó C4, középpontja 200 mm-es távolságban rögzítve	kérés szerint
Δ A rendszer teljes mélysége: 55 mm	-

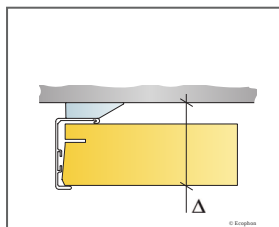

See Quantity Specification

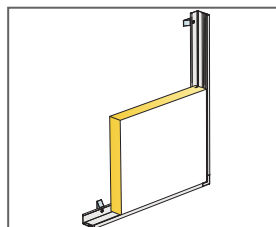

Detail of panel with Thinline system with distance

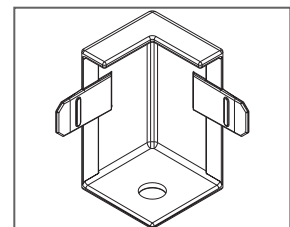

Detail of Thinline corner

Ecophon Akusto™ One

Az Ecophon Akusto™ One egy négyzet, téglalap vagy kör alakban kapható falpanel. A sokféle formának és színnek köszönhetően számos tervezési lehetőséget kínál.



Helmingborg, Sweden

ASSORTMENT

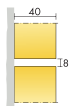

Size, mm	Ø592	592x592	Ø792	Ø1192	1192x292	1192x592
Special Fixing	•	•	•	•	•	•
Thickness (THK)	40	40	40	40	40	40
Inst. diag.	M372	M371	M372	M372	M371	M371



Akusto One panel



Rögzítés Connect™ One szegéllyel és Connect™ Absorber One horgonnyal



Rögzítés Connect™ One kampó rögzítéssel

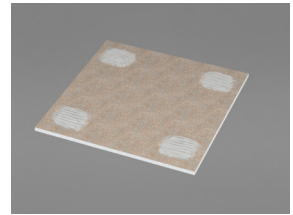

Akusztika

Az ábrán szereplő értékek egyetlen egységre vonatkoznak. Ha az egységek klaszterben vannak elhelyezve, és az egységek közötti távolság kisebb, mint 0,5 méter, az egységenkénti Aeq némileg csökken.

Hangelnyelés:

Test results according to EN ISO 354.

A_{eq} Equivalent absorption area per unit (m² sabin)

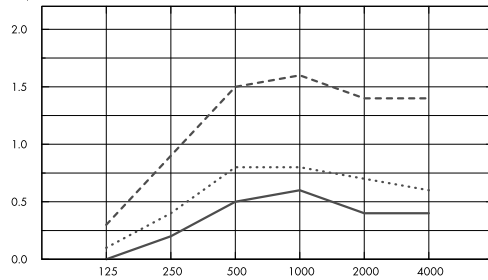

Frekvencia Hz

- Akusto One Ø592, 48 mm o.d.s.
 - Akusto One Ø792, 48 mm o.d.s.
 - Akusto One Ø1192, 48 mm o.d.s.
- o.d.s = a rendszer teljes magassága

A_{eq} Equivalent absorption area per unit (m² sabin)

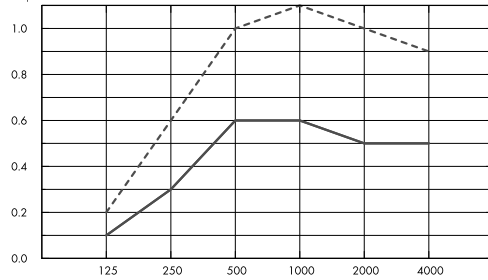

Frekvencia Hz

- Akusto One 592x592, 48 mm o.d.s.
 - Akusto One 1192x292, 48 mm o.d.s.
 - Akusto One 1192x592, 48 mm o.d.s.
- o.d.s = a rendszer teljes magassága

	THK mm	o.d.s. mm	A _{eq} Equivalent absorption area per unit (m ² sabin)					
			125 Hz	250 Hz	500 Hz	1000 Hz	2000 Hz	4000 Hz
Ø592	40	48	0.0	0.2	0.5	0.6	0.4	0.4
Ø792	40	48	0.1	0.4	0.8	0.8	0.7	0.6
Ø1192	40	48	0.3	0.9	1.5	1.6	1.4	1.4

	THK mm	o.d.s. mm	A _{eq} Equivalent absorption area per unit (m ² sabin)					
			125 Hz	250 Hz	500 Hz	1000 Hz	2000 Hz	4000 Hz
592x592	40	48	0.1	0.3	0.6	0.6	0.5	0.5
1192x292	40	48	0.1	0.3	0.6	0.6	0.5	0.5
1192x592	40	48	0.2	0.6	1.0	1.1	1.0	0.9



Beltéri levegőminőség

Eurofins Indoor Air Comfort®	IAC Gold
Francia VOC	A+



Cradle to Cradle Certified®



Akusto products with Akutex FT surface are Cradle to Cradle Certified® at Bronze level (version 4.0).



Material Health

Akusto products with Akutex FT surface have received a C2C Certified Material Health Certificate™ at the Silver level (standard version 4.0). The C2C Certified Material Health Certificate™ is a verification of the health and safety of a product's composition using the Material Health requirements of the Cradle-to-Cradle Certified Product Standard.



Ökológiai lábnyom

	Kg CO ₂ equiv/m ²
Akusto One - Akutex FT	7,59
Akusto One - Texona	9,42

Az EPD A1-C4 életciklus szakaszai, az ISO 14025 / EN 15804 szabványnak megfelelően



Újrahasznosíthatóság

Minimum fogyasztás utáni újrahasznosított tartalom	61%
Újrahasznosíthatóság	Teljes egészében újrahasznosítható



Tűzbiztonság

	Fire standard	Class
Európa	EN 13501-1	A2-s1, d0

A burkolólapok üvegyapot magját az EN ISO 1182 szabvány szerint bevizsgálják és nem éghetőnek minősítették.



Nedvességállóság

C osztály, 95%-os relatív páratartalom és 30 °C, az EN 13964:2014 szabvány szerint



Külső megjelenés

Az Akusto fehér színben magas fényvisszaverő képességű. Fényvisszaverés és a legközelebbi NCS színminta az összes különböző szín esetében: Lásd Ecophon Színek és felületek.



Tisztíthatóság

Portalanítás és porszívózás naponta, és nedves áttörítés hetente (Akutex FT felület). Portalanítás és porszívózás hetente (Texona felület).



Hozzáférhetőség

A burkolólapok könnyen leszerelhetők.



Telepítés

Rögzítés a szerelési ábrák, útmutatók és a segédrajzok szerint. A rendszer minimális teljes mélységére vonatkozó információkat lásd a mennyiségi előírásokban.



A rendszer súlya

	kg/m ²
Akusto One/Akutex FT	3,5
Akusto One/Texona	3,6
Akusto Freedom	3,5

A súlyadatok tájékoztató jellegűek, és változhatnak.



Mechanikai jellemzők

További élő terhelés nem megengedett.



CE

Az Ecophon mennyezeti rendszerek CE-jelöléssel rendelkeznek az EN 13964:2014 harmonizált európai szabvány szerint. A CE-jelöléssel ellátott építési termékekre teljesítménynyilatkozat (Declaration of Performance - DOP) vonatkozik, amely lehetővé teszi az ügyfelek és a felhasználók számára, hogy könnyen összehasonlítsák az európai piacon kapható termékek teljesítményét.

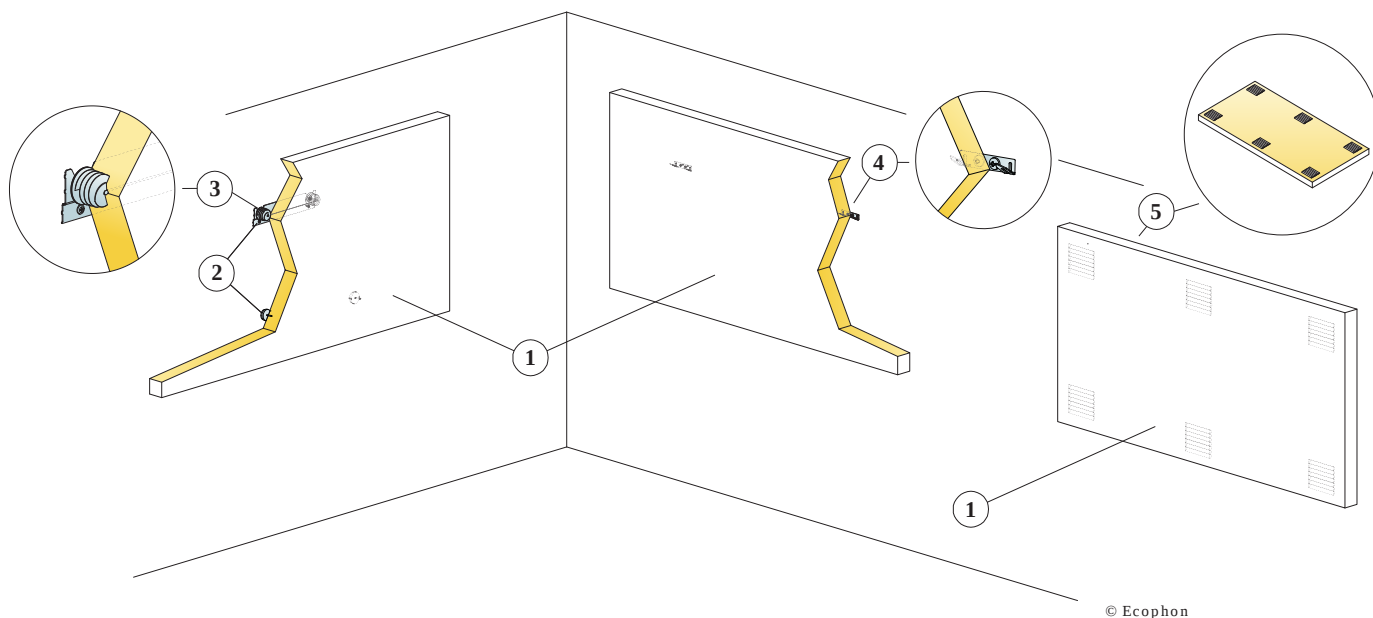

© Ecophon

QUANTITY SPECIFICATION (EXCL. WASTAGE)

	Size, mm		
	592x592	1192x292	1192x592
1 Akusto One	2,8/m ²	2,8/m ²	1,4/m ²
2 Alt. 1 Connect One szegély (faltávolsággal együtt)	0,5/panel	1/panel	1/panel
3 Alt. 1 Connect Absorber One horgony	2/panel	2/panel	2/panel
4 Alt. 2 Connect One akasztórögztető	2/panel	2/panel	2/panel
5 Alt. 3 Connect Absorber glue (0,25 l/m ² - 0,4 l/m ² depending on installation conditions)	kérés szerint		
A ragasztó felhordásához használja a Connect fogazott spatulát.	-	-	-
Δ Min. overall depth of system: Δ1 48 mm/70mm / Δ2 44 mm The system is demountable	-	-	-
Δ Min. overall depth of system: Δ3 43 mm. The system is not demountable	-	-	-

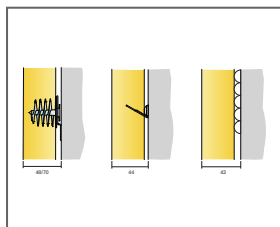

See Quantity specification

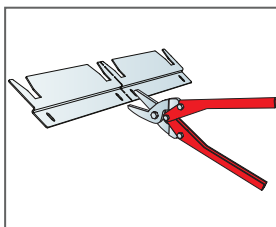

Connect One trim can be divided into two suspension trims

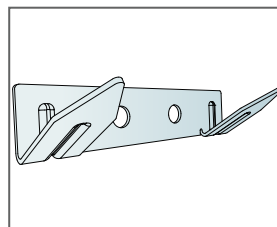

Connect One hook fixing

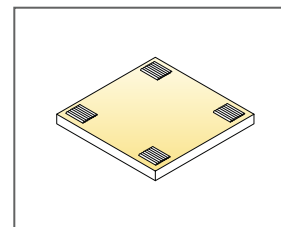

Application of glue

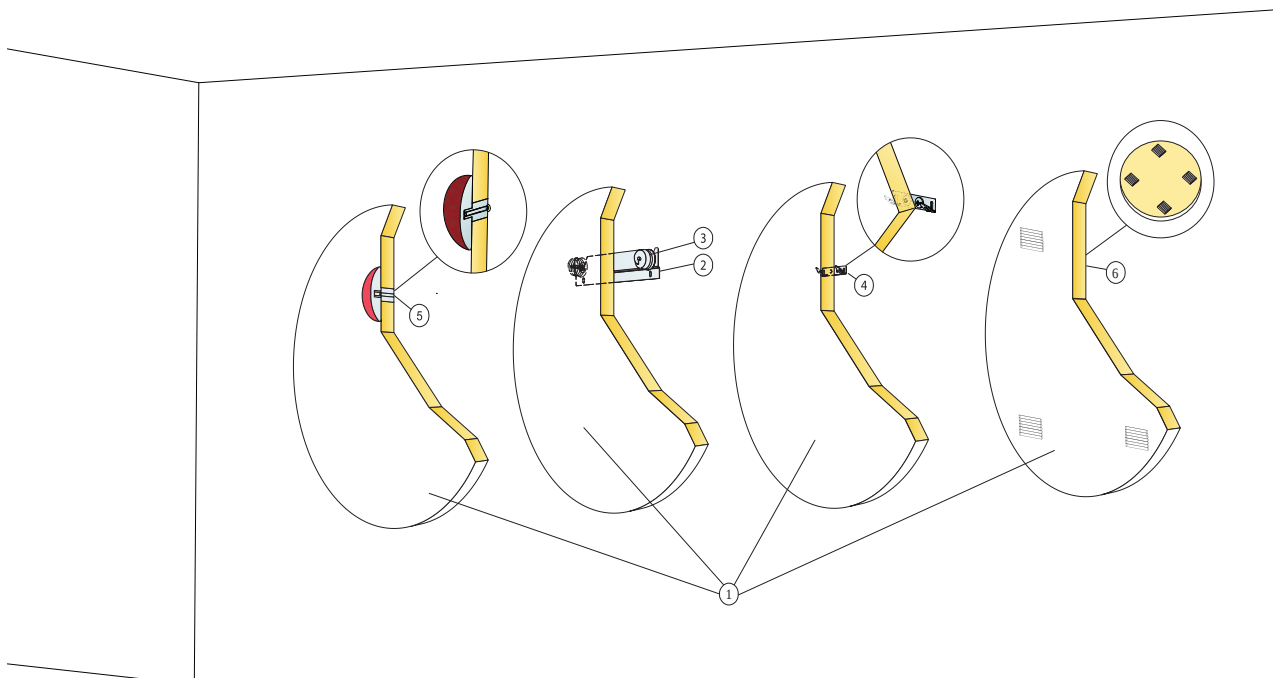

© Ecophon

QUANTITY SPECIFICATION (EXCL. WASTAGE)

	Size, mm		
	Ø592	Ø792	Ø1192
1 Akusto One	3,5/m ²	2/m ²	0,9/m ²
2 Alt. 1 Connect One szegély (faltávolsággal együtt)	0,5/panel	1/panel	1/panel
3 Alt. 1 Connect Absorber One horgony	2/panel	2/panel	2/panel
4 Alt. 2 Connect One akasztórögzítő	2/panel	2/panel	2/panel
5 Connect One rögzítő	1/panel	1/panel	1/panel
6 Alt. 4 Connect Absorber glue (0,25 l/m ² - 0,4 l/m ² depending on installation conditions)	kérés szerint		
A ragasztó felhordásához használja a Connect fogazott spatulát.	-	-	-
Δ Min. overall depth of system: Δ1 48 mm/70mm / Δ2 44 mm / Δ3 40mm The system is demountable	-	-	-
Δ Min. overall depth of system: Δ4 43 mm. The system is not demountable	-	-	-

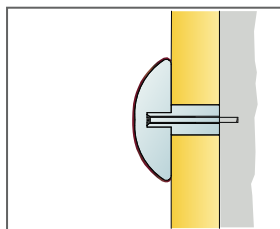

See Quantity specification

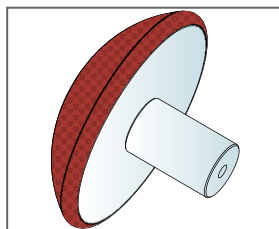

Connect One fixing available in 4 different colours

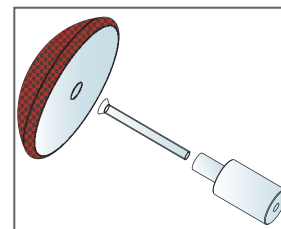

Installation with Connect One fixing

Ecophon Akusto™ Triangle

Az Ecophon Akusto™ Triangle egy háromszög alakú falpanel, amellyel a mintázatok végtelenül variálhatók. A panel falra szerelése egyszerű. Használjon ragasztót a gyors közvetlen rögzítéshez, vagy alkalmazza a Connect One Trim-et, amely két különböző konzolméretben elérhető, így lehetővé teszi a 3-dimenziós mintákat.



Helmingborg, Sweden

ASSORTMENT

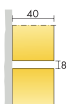

Size, mm	513x592
Special Fixing	•
Thickness (THK)	40
Inst. diagr.	M585



Akusto Triangle panel

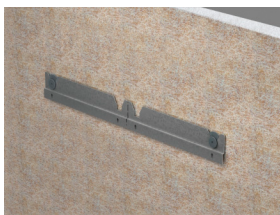

Rögzítés Connect™ One szegéllyel és Connect™ Absorber One horgonnyal



Rögzítés Connect™ One kampó rögzítéssel

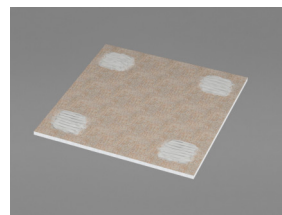

Akuszтика



The values in the diagram refer to a single unit.

Hangelnyelés:

Based on test results according to EN ISO 354.

A_{eq} Equivalent absorption area per unit (m^2 sabin)

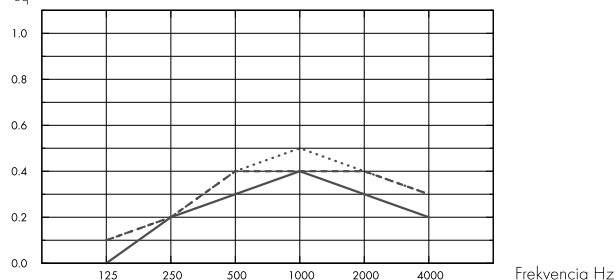

- Akusto Triangle, 43 mm o.d.s
 - Akusto Triangle, 48 mm o.d.s
 - Akusto Triangle, 70 mm o.d.s
- o.d.s = a rendszer teljes magassága

THK mm	o.d.s. mm	A_{eq} Equivalent absorption area per unit (m^2 sabin)					
		125 Hz	250 Hz	500 Hz	1000 Hz	2000 Hz	4000 Hz
40	43	0.0	0.2	0.3	0.4	0.3	0.2
40	48	0.1	0.2	0.4	0.4	0.4	0.3
40	70	0.1	0.2	0.4	0.5	0.4	0.3



Beltéri levegőminőség

Eurofins Indoor Air Comfort®

IAC Gold

Francia VOC

A+



Cradle to Cradle Certified®



Akusto products with Akutex FT surface are Cradle to Cradle Certified® at Bronze level (version 4.0).



Material Health

Akusto products with Akutex FT surface have received a C2C Certified Material Health Certificate™ at the Silver level (standard version 4.0). The C2C Certified Material Health Certificate™ is a verification of the health and safety of a product's composition using the Material Health requirements of the Cradle-to-Cradle Certified Product Standard.



Újrahasznosíthatóság

Minimum fogyasztás utáni újrahasznosított tartalom

60%

Újrahasznosíthatóság

Teljes egészében újrahasznosítható



Tűzbiztonság

	Fire standard	Class
Európa	EN 13501-1	A2-s1, d0

A burkolólapok üvegyapot magját az EN ISO 1182 szabvány szerint bevizsgálták és nem éghetőnek minősítették.



Nedvességállóság

C osztály, 95%-os relatív páratartalom és 30 °C, az EN 13964:2014 szabvány szerint



Külső megjelenés

Az Akusto fehér színben magas fényvisszaverő képességű. Fényvisszaverés és a legközelebbi NCS színminta az összes különböző szín esetében: Lásd Ecophon Színek és felületek.



Tisztíthatóság

Akutex FT: Portalanítás és porszívózás naponta. Hetente nedves áttörítés. További információk, lásd Színek és felületek.



Hozáférhetőség

A burkolólapok könnyen leszerelhetők.



Telepítés

Rögzítés a szerelési ábrák, útmutatók és a segédrajzok szerint. A rendszer minimális teljes mélységére vonatkozó információkat lásd a mennyiségi előírásokban. A vakolt felületeknek kellő szilárdságúnak kell lenniük, hogy elbírják a burkolólapok által kifejtett terhelést. Kétség esetén próbaragasztást kell végezni. A felületnek mindig száraznak és tisztának kell lennie. A legjobb eredmény érdekében a felületnek egyenletesnek kell lennie, azonban enyhén egyenetlen felületen is elfogadható eredményt lehet elérni.



A rendszer súlya

	kg/m ²
Akusto Triangle	3,5

A súlyadatok tájékoztató jellegűek, és változhatnak.



Mechanikai jellemzők

További élő terhelés nem megengedett.



CE

Az Ecophon mennyezeti rendszerek CE-jelöléssel rendelkeznek az EN 13964:2014 harmonizált európai szabvány szerint. A CE-jelöléssel ellátott építési termékekre teljesítménynyilatkozat (Declaration of Performance - DOP) vonatkozik, amely lehetővé teszi az ügyfelek és a felhasználók számára, hogy könnyen összehasonlítsák az európai piacon kapható termékek teljesítményét.

INSTALLATION DIAGRAM (M585) FOR ECOPHON AKUSTO TRIANGLE

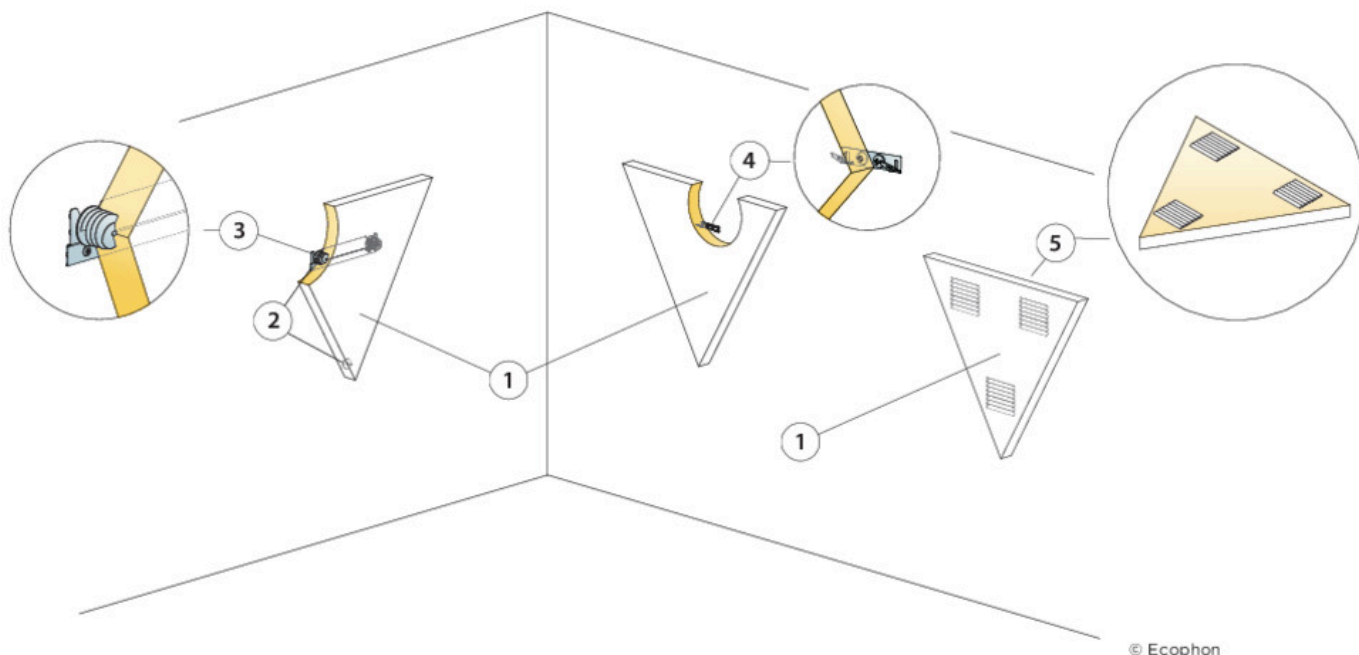

© Ecophon

QUANTITY SPECIFICATION (EXCL. WASTAGE)

	Size, mm
	513x592
1 Akusto Triangle	3,2/m ²
2 Alt. 1 Connect One szegély (faltávolsággal együtt)	0,5/panel
3 Alt. 1 Connect Absorber One horgony	2/panel
4 Alt. 2 Connect One akasztórógzító	2/panel
5 Alt. 3 Connect Absorber glue (0,25 l/m ² - 0,4 l/m ² depending on installation conditions)	kérés szerint
A ragasztó felhordásához használja a Connect fogazott spatulát.	
Δ Min. overall depth of system: Δ1 48 mm/70mm / Δ2 44 mm The system is demountable	
Δ Min. overall depth of system: Δ3 43 mm. The system is not demountable	

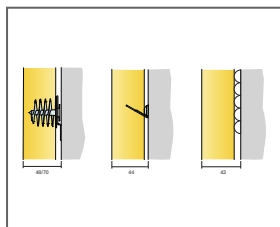

See Quantity specification



Connect One trim can be divided into two suspension trims

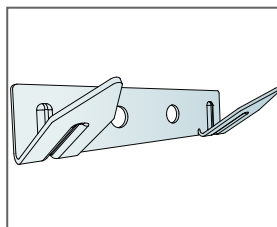

Connect One hook fixing

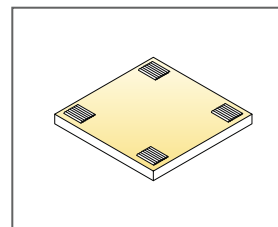

Application of glue

Ecophon Akusto™ Hexagon

Az Ecophon Akusto™ Hexagon egy hatszög alakú falpanel, amellyel a mintázatok végtelenül variálhatók. A panel falra szerelése egyszerű. Használjon ragasztót a gyors közvetlen rögzítéshez, vagy alkalmazza a Connect One Trim-et, amely két különböző konzolméretben elérhető, így lehetővé teszi a 3-dimenziós mintákat.



Helmingborg, Sweden

ASSORTMENT

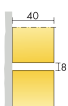

Size, mm	513x592
Special Fixing	•
Thickness (THK)	40
Inst. diag.	M586



Akusto Hexagon panel



Rögzítés Connect™ One szegéllyel és Connect™ Absorber One horgonnyal



Rögzítés Connect™ One kampó rögzítéssel

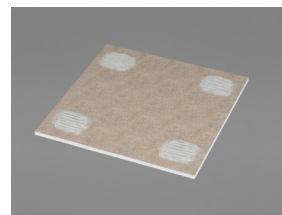

Akuszтика



The values in the diagram refer to a single unit.

Hangelnyelés:

Based on test results according to EN ISO 354.

A_{eq} Equivalent absorption area per unit (m^2 sabin)

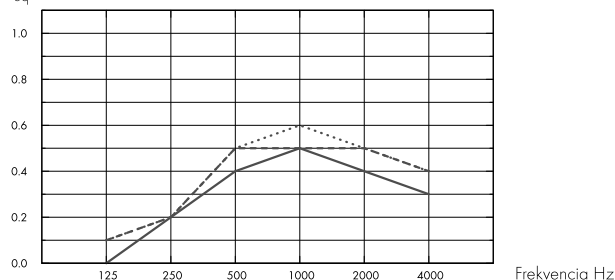

- Akusto Hexagon, 43 mm o.d.s
 - Akusto Hexagon, 48 mm o.d.s
 - Akusto Hexagon, 70 mm o.d.s
- o.d.s = a rendszer teljes magassága

THK mm	o.d.s. mm	A_{eq} Equivalent absorption area per unit (m^2 sabin)					
		125 Hz	250 Hz	500 Hz	1000 Hz	2000 Hz	4000 Hz
40	43	0.0	0.2	0.4	0.5	0.4	0.3
40	48	0.1	0.2	0.5	0.5	0.5	0.4
40	70	0.1	0.2	0.5	0.6	0.5	0.4



Beltéri levegőminőség

Eurofins Indoor Air Comfort®

IAC Gold

Francia VOC

A+



Cradle to Cradle Certified®



Akusto products with Akutex FT surface are Cradle to Cradle Certified® at Bronze level (version 4.0).



Material Health

Akusto products with Akutex FT surface have received a C2C Certified Material Health Certificate™ at the Silver level (standard version 4.0). The C2C Certified Material Health Certificate™ is a verification of the health and safety of a product's composition using the Material Health requirements of the Cradle-to-Cradle Certified Product Standard.



Újrahasznosíthatóság

Minimum fogyasztás utáni újrahasznosított tartalom

60%

Újrahasznosíthatóság

Teljes egészében újrahasznosítható



Tűzbiztonság

	Fire standard	Class	
Európa	EN 13501-1	A2-s1, d0	A burkolólapok üveggyapot magját az EN ISO 1182 szabvány szerint bevizsgálták és nem éghetőnek minősítették.



Nedvességállóság

C osztály, 95%-os relatív páratartalom és 30 °C, az EN 13964:2014 szabvány szerint



Külső megjelenés

Az Akusto fehér színben magas fényvisszaverő képességű. Fényvisszaverés és a legközelebbi NCS színminta az összes különböző szín esetében: Lásd Ecophon Színek és felületek.



Tisztíthatóság

Akutex FT: Portalanítás és porszívózás naponta. Hetente nedves áttörítés. További információk, lásd Színek és felületek.



Hozáférhetőség

A burkolólapok könnyen leszerelhetők.



Telepítés

Rögzítés a szerelési ábrák, útmutatók és a segédrajzok szerint. A rendszer minimális teljes mélységére vonatkozó információkat lásd a mennyiségi előírásokban. A vakolt felületeknek kellő szilárdságúnak kell lenniük, hogy elbírják a burkolólapok által kifejtett terhelést. Kétség esetén próbaragasztást kell végezni. A felületnek mindig száraznak és tisztának kell lennie. A legjobb eredmény érdekében a felületnek egyenletesnek kell lennie, azonban enyhén egyenetlen felületen is elfogadható eredményt lehet elérni.



A rendszer súlya

	kg/m ²	
Akusto Hexagon	3,5	A súlyadatok tájékoztató jellegűek, és változhatnak.



Mechanikai jellemzők

További élő terhelés nem megengedett.



CE

Az Ecophon mennyezeti rendszerek CE-jelöléssel rendelkeznek az EN 13964:2014 harmonizált európai szabvány szerint. A CE-jelöléssel ellátott építési termékekre teljesítménynyilatkozat (Declaration of Performance - DOP) vonatkozik, amely lehetővé teszi az ügyfelek és a felhasználók számára, hogy könnyen összehasonlítsák az európai piacon kapható termékek teljesítményét.

INSTALLATION DIAGRAM (M586) FOR ECOPHON AKUSTO HEXAGON



© Ecophon

QUANTITY SPECIFICATION (EXCL. WASTAGE)

	Size, mm
	513x592
1 Akusto Hexagon	3,2/m ²
2 Alt. 1 Connect One szegély (faltávolsággal együtt)	0,5/panel
3 Alt. 1 Connect Absorber One horgony	2/panel
4 Alt. 2 Connect One akasztórögző	2/panel
5 Alt. 3 Connect Absorber glue (0,25 l/m ² - 0,4 l/m ² depending on installation conditions)	kérés szerint
A ragasztó felhordásához használja a Connect fogazott spatulát.	
Δ Min. overall depth of system: Δ1 48 mm/70mm / Δ2 44 mm The system is demountable	
Δ Min. overall depth of system: Δ3 43 mm. The system is not demountable	



See Quantity specification

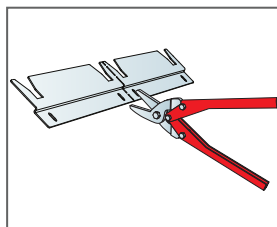

Connect One trim can be divided into two suspension trims

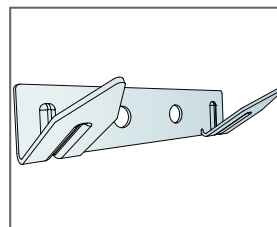

Connect One hook fixing

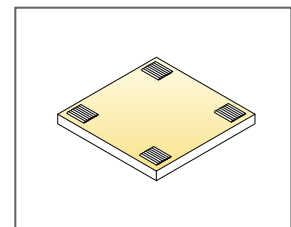

Application of glue

Ecophon Akusto™ Screen

Az Ecophon Akusto™ Screen látható profilrendszerrel rendelkezik. A termék mérete 1500 x 1200 mm, vastagsága 40 mm. Texona felülettel kapható. Alkalmas nyitott terű irodákba. Hangelnyelő mennyezettel kombinálva kiváló akusztikai tulajdonságokat biztosít a helyiségben.



ASSORTMENT

	Size, mm	1500x1200
	Free Standing	•
	Thickness (THK)	40
	Inst. diagr.	M564

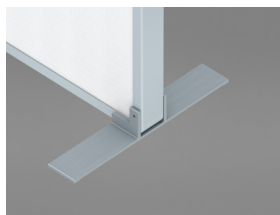

Akusto Screen láb



Akusto Screen sarok



Akusto Screen rendszer

Akuszтика



Hangelnyelés:

Sound absorption and sound attenuation test results according to ISO 20189.

A_{eq} , Equivalent absorption area per unit (m^2 sabin)

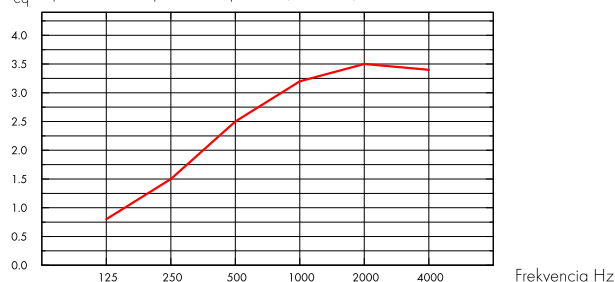

— Akusto Screen, size 1500x1200 mm

Screen sound attenuation (dB)

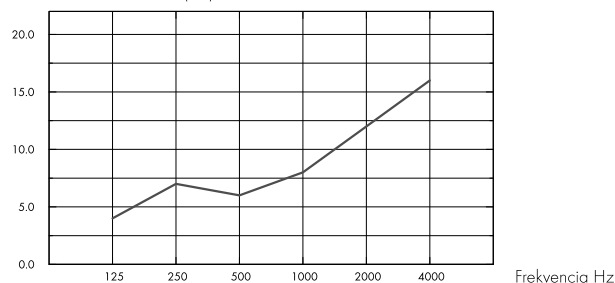

— Akusto Screen, size 1500x1200 mm.

1500x1200	THK mm	A_{eq} , Equivalent absorption area per unit (m^2 sabin)					
		125 Hz	250 Hz	500 Hz	1000 Hz	2000 Hz	4000 Hz
	40	0.8	1.5	2.5	3.2	3.5	3.4

1500x1200	THK mm	Screen sound attenuation (dB)						Insertion loss (dB)
		125 Hz	250 Hz	500 Hz	1000 Hz	2000 Hz	4000 Hz	
	40	4.0	7.0	6.0	8.0	12.0	16.0	10.0

Beltéri levegőminőség



Eurofins Indoor Air Comfort®

IAC Gold

Francia VOC

A+



Újrahasznosíthatóság



Minimum fogyasztás utáni újrahasznosított tartalom

48%*

Újrahasznosíthatóság



Nedvességállóság

A osztály, 70%-os relatív páratartalom és 25 °C, az EN 13964:2014 szabvány szerint



Külső megjelenés

A Texona fehér színben magas fényvisszaverő képességű. További információk a különböző felületek vizuális megjelenéséről: Lásd Ecophon Színek és felületek.



Tisztíthatóság

Portalanítás és porszívózás hetente.



Fertőtlenítőszer használata

A Texona Ginger, a Sea salt, a Thyme, az Oyster and a Garlic ellenáll az etanol (70%) alapú fertőtlenítőszeres gyakori használatának. Nedvesítsen meg egy puha poliészter mikroszálas kendőt az oldattal, majd gyengéd körkörös mozdulatokkal törölje át a felületet.



Telepítés

A termékkel együtt szállított szerelési útmutató szerint telepítve.



Mechanikai jellemzők

A terméket az EN 1023 szabvány szerint tesztelték.

Teljes
egészében
újrahasznosítható

* this value does not take into account the aluminium frame

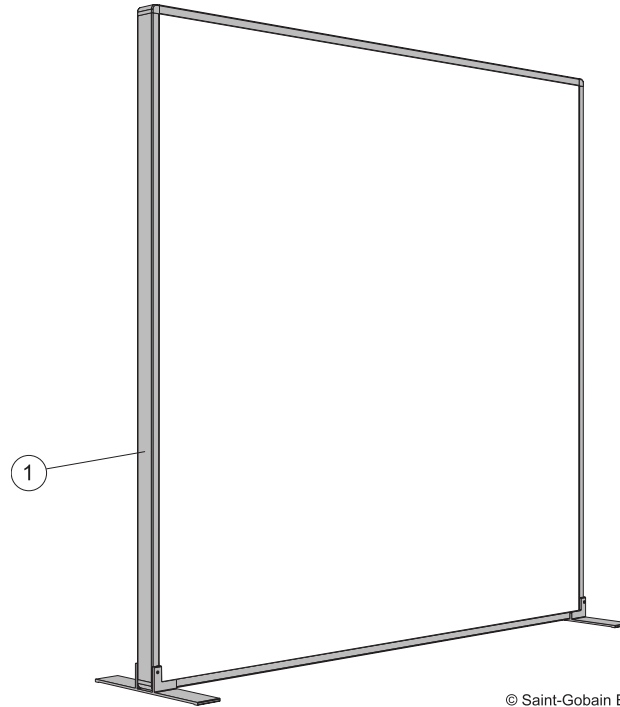

© Saint-Gobain Ecophon AB

QUANTITY SPECIFICATION (EXCL. WASTAGE)

		Size, mm
		1500x1200
1	Ecophon Akusto Screen	-