

Ecophon Industry™ Modus

Funktsionaalne lagi optimaalseks heli neeldumiseks igat tüüpi tööstusruumides, kus on vaja erinevaid plaadi suurusi ja paigaldusviise. Ecophon Industry™ Modus plaate saab paigaldada nähtava liistusüsteemiga või kruvi ja seibiga otse aluspinnale. Industry™ Modus on saadaval neljas värvitoonis: Natural, valge, must ja hall.

Plaatide vahel võib esineda väiksemaid esteetilisi kõrvalekaldeid. Need kõrvalekaldeid ei mõjuta



SÜSTEEMI INFO

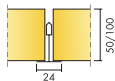

Mõõdud, mm	1200x600	1200x600
Otsekinnitus	•	•
T24	•	•
Paksus (t)	50	100
Paigaldusjoonis	M22, M23, M44, M444	M22, M23, M44

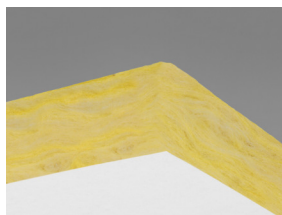

Industry Modus plaat

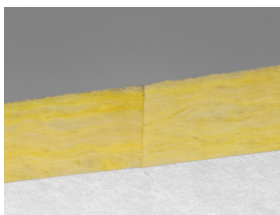

Industry Modus süsteemi seksioon



Industry Modus TAL süsteemi seksioon

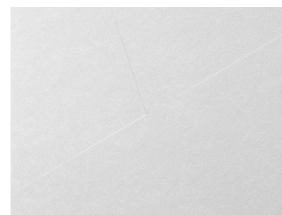

Industry Modus S süsteemi seksioon

Akustika



Heli neeldumine:

Testitulemused vastavalt: EN ISO 354. Klassifikatsioon vastavalt: EN ISO 11654.

α_p , Praktiline helineelduvustegur

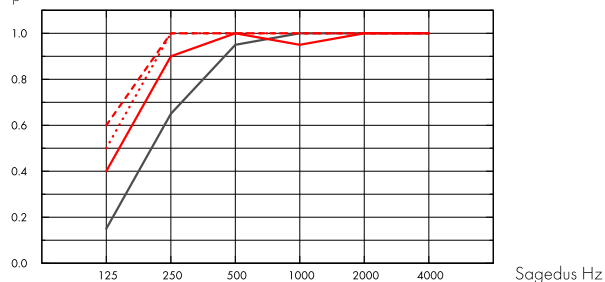

- Industry Modus S 50 mm, 50 mm o.d.s.
 - Industry Modus S 50 mm, 200 mm o.d.s.
 - Industry Modus S 100 mm, 100 mm o.d.s.
 - Industry Modus S 100 mm, 200 mm o.d.s.
- o.d.s = üldine süsteemi sügavus

t mm	o.d.s. mm	α_p , Praktiline helineelduvustegur						α_w	Helineeldumisklass
		125 Hz	250 Hz	500 Hz	1000 Hz	2000 Hz	4000 Hz		
50	50	0.15	0.65	0.95	1.00	1.00	1.00	0.95	A
50	200	0.40	0.90	1.00	0.95	1.00	1.00	1.00	A
100	100	0.50	1.00	1.00	1.00	1.00	1.00	1.00	A
100	200	0.60	1.00	1.00	1.00	1.00	1.00	1.00	A

t mm	o.d.s. mm	NRC	SAA
50	50	0.90	0.93
100	100	1.10	1.07
100	200	1.10	1.07
100	400	1.05	1.03

Siseõhu kvaliteet



Sertifikaat / Märgis

Eurofins Indoor Air Comfort®

IAC Gold

Prantsusmaa LOÜ

A+



Cradle to Cradle Certified®



Sellel tootel on pronks taseme Cradle to Cradle Certified® sertifikaat (version 4.0).



Material Health

See toode on saanud C2C Certified Material Health Certificate™ hõbedase taseme (standardversioon 4.0). C2C Certified Material Health Certificate™ on toote koostise tervise ja ohutuse kinnitus, kasutades Cradle-to-Cradle Certified Product Standardi Material Health nõudeid.



Süsiniku jalajälg

	kg CO ₂ equiv/m ²	Elutsükli etapid A1 kuni C4 EPD-st, vastavalt standardile ISO 14025 / EN 15804
Industry Modus S 50mm	2,35	
Industry Modus S 100mm	4,44	



Taaskasutus

Minimaalne tarbijajärgne taaskasutatud materjal (50 mm)	60%
Minimaalne tarbijajärgne taaskasutatud materjal (100 mm)	63%
Taaskasutus	Täielikult taaskasutatav



Tuleohutus

Riik	Tulestandard	Klass	Toote klaasvillast põhiplaati on testitud ja klassifitseeritud kui mittepõlev vastavalt EN ISO 1182.
Euroopa	EN 13501-1	A2-s1,d0	



Niiskuskindlus

Testitud C-klassi puhul, suhteline õhuniiskus 95% ja 30°C, vastavalt EN 13964:2014



Valguspeegeldus

S White 190, lähim NSC värvinäidis S 0500-N, 80% valguspeegeldus. S Grey 981, lähim NSC värvinäidis S 2502-Y, 45% valguspeegeldus. S Black 970, lähim NSC värvinäidis S 8502-Y, 4% valguspeegeldus. S Nature, 60% valguspeegeldus. Väikesed värvierinevused võimalikud.



Puhastatavus

Iganädalane tolmu võtmine ja puhastamine tolmuimejaga.



Avatavus

Plaadid on kergesti avatavad. Minimaalne avamise kõrgus vastavalt paigaldusjoonistele.



Paigaldus

Paigaldus vastavalt paigaldusjoonistele, -juhenditele ja Drawing Aid järgi. Infot minimaalse süsteemi paigalduskõrguse kohta vaata koguste spetsifikatsioonist.



Süsteemi kaal

	kg/m ²
Industry Modus S 50 mm	1,5
Industry Modus S 50 mm + Connect Grid System	2,5
Industry Modus S 100 mm	3,0
Industry Modus S 100 mm + Connect System Grid	4,0

Kaaluteave on soovituslik ja võib muutuda.



Mehaanilised omadused

Infot Max punktkoormuse ja Min koormuskandevõime kohta vaata tabelist; tehnilisi tingimusi ja mehaanilisi omadusi vaata www.ecophon.ee.



CE

Ecophoni laesüsteemid on CE-märgisega vastavalt Euroopa standardile EN 13964: 2014. CE-märgisega ehitustooted on hõlmatud toimusdeklaratsiooniga (Declarations of Performance - DOP), mis võimaldab klientidel ja kasutajatel kergesti võrrelda Euroopa turul olevaid tooteid.

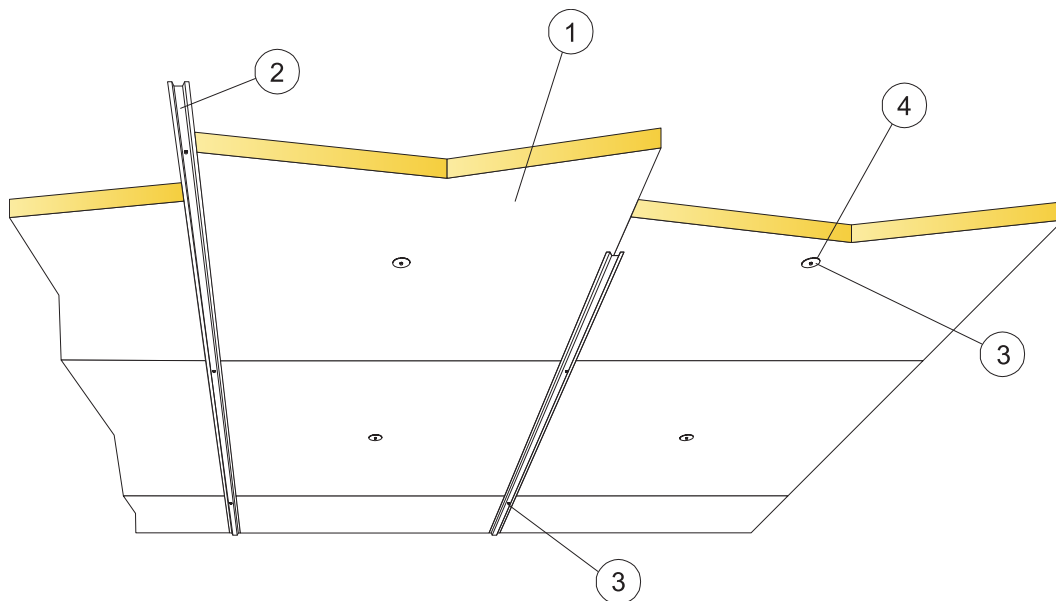

© Ecophon Group

KOGUSTE SPETSIFIKATSIOON (VALEMI JÄRGI)

		Mõõdud, mm
		1200x600
1	Industry Modus	1,4/m ²
2	Connect Inline carrier, paigaldus 1200 mm tagant	0,9m/m ²
3	Connect kruvi (kergetoonile või metallile)	2,3/m ²
4	Connect seib	1,4/m ²
Δ Min. süsteemi paigalduskõrgus: 50 või 100 mm		-
δ Min. avamise kõrgus: Süsteem ei ole avatav		-

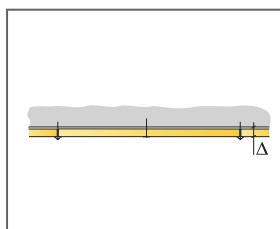

Vaata koguste spetsifikatsiooni

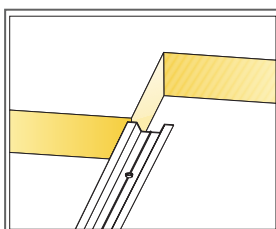

Profiilid toetavad plaate ühes suunas

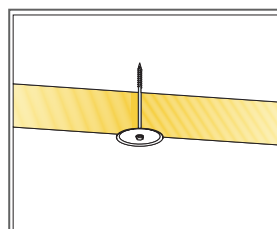

Kruvi ja seib plaadi keskel

Mõõdud, mm	Max punktkoormus [N]	Max punktkoormuse kestvus [N]
1200x600x50	-	-
1200x600x100	-	-

Punktkoormus/Punktkoormuse kestvus

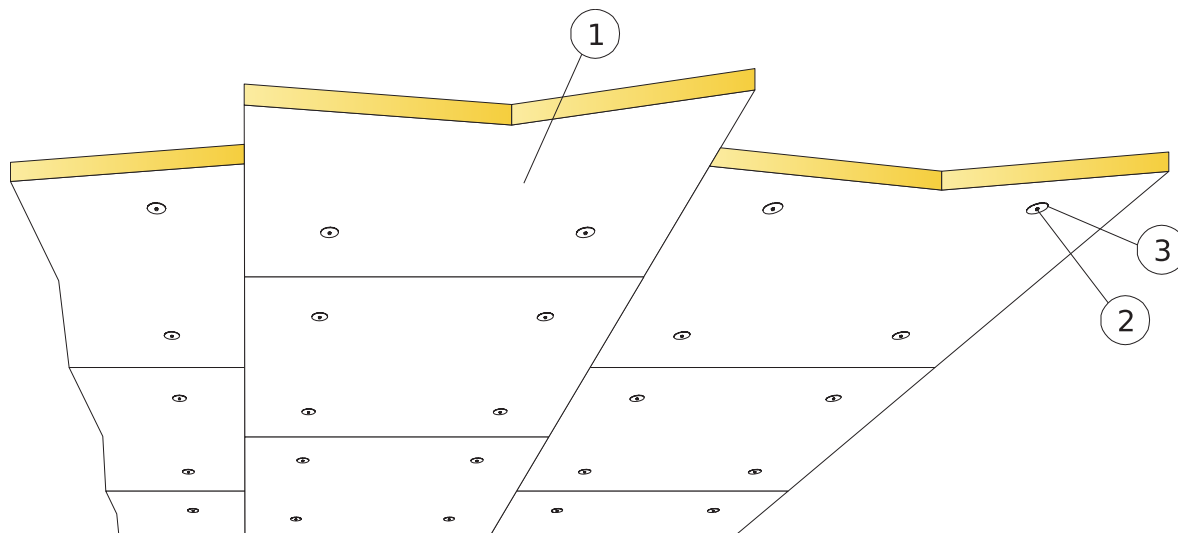

© Ecophon Group

KOGUSTE SPETSIFIKATSIOON (VALEMI JÄRGI)

		Mõõdud, mm
		1200x600
1	Industry Modus	1,4/m ²
2	Connect kruvi (kergebetonile või metallile)	5,6/m ²
3	Connect seib	5,6/m ²
Δ Min. süsteemi paigalduskõrgus: 50 või 100 mm		-
δ Min. avamise kõrgus: Süsteem ei ole avatav		-

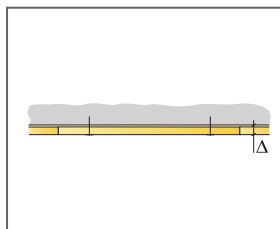

Vaata koguste spetsifikatsiooni

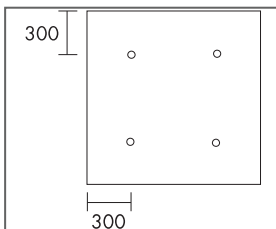

Kruvide asetus mõõdule 1200x1200

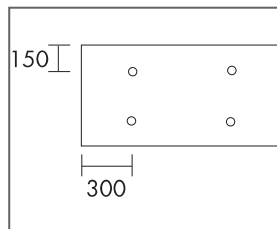

Kruvide asetus mõõdule 1200x600

Mõõdud, mm	Max punktkoormus [N]	Max punktkoormuse kestvus [N]
1200x600x50	-	-
1200x600x100	-	-

Punktkoormus/Punktkoormuse kestvus

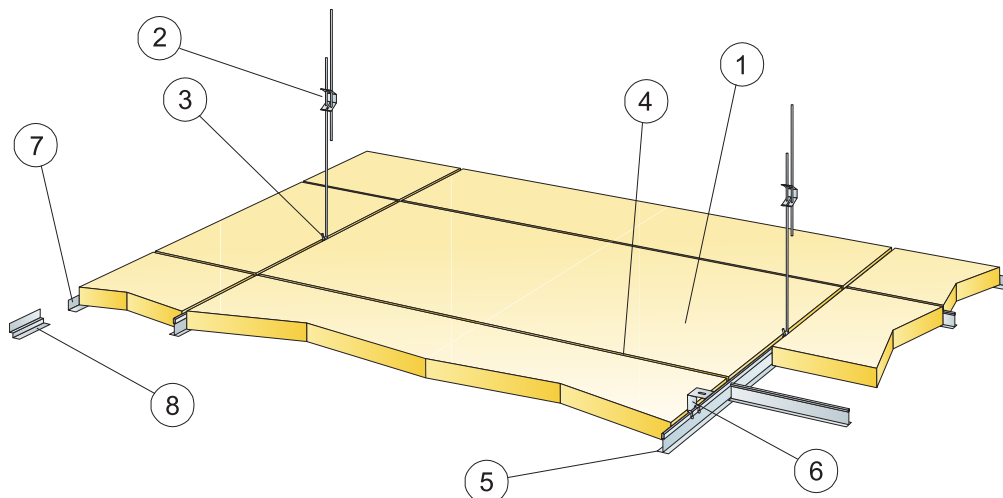

© Ecophon Group

KOGUSTE SPETSIFIKATSIOON (VALEMI JÄRGI)

	Mõõdud, mm
	1200x600
1 Industry Modus	1,4/m ²
2 Connect reguleeritav riputi, paigaldus 1200 mm tagant (tugi ainult neljast küljest)	0,7/m ²
3 Connect riputi klips (mitte kasutada ujula keskkonnas)	0,7/m ²
4 Connect T24 vaheliist, L=1200 mm, paigaldus 1200 või 600 mm tagant (vaid neljapoolne tugi)	1,7m/m ²
5 Connect T24 kandur, paigaldus 1200 mm tagant (vaid 4-poolne tugi)	0,9m/m ²
6 Otsekinnituseks: Connect Jäik kinniti, paigaldus 1200 mm tagant	0,7/m ²
7 Connect L-servaliist, kinnitus 300 mm tagant	vastavalt vajadusele
8 Connect topel-L servaliist, kinnitus 300 mm tagant	vastavalt vajadusele
Δ Min. süsteemi paigalduskõrgus; jäiga kinnitiga 50, 80 või 100 mm. Reguleeritava riputiga 100 mm	-
δ Min. avamise kõrgus: 150 mm kui paksus 50 mm. 250 mm kui paksus 100 mm.	-

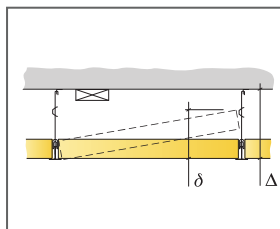

Vaata koguste spetsifikatsiooni

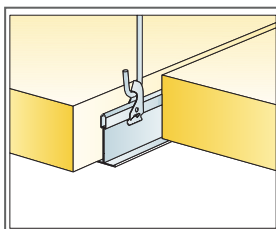

Riputus reguleeritava riputi ja klipsiga

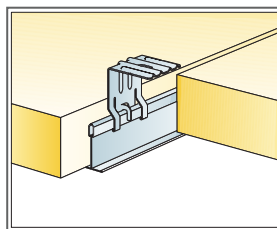

Riputus jäiga kinnitiga

Mõõdud, mm	Max punktkoormus [N]	Max punktkoormuse kestvus [N]
1200x600x50	40	160
1200x600x100	40	160

Punktkoormus/Punktkoormuse kestvus

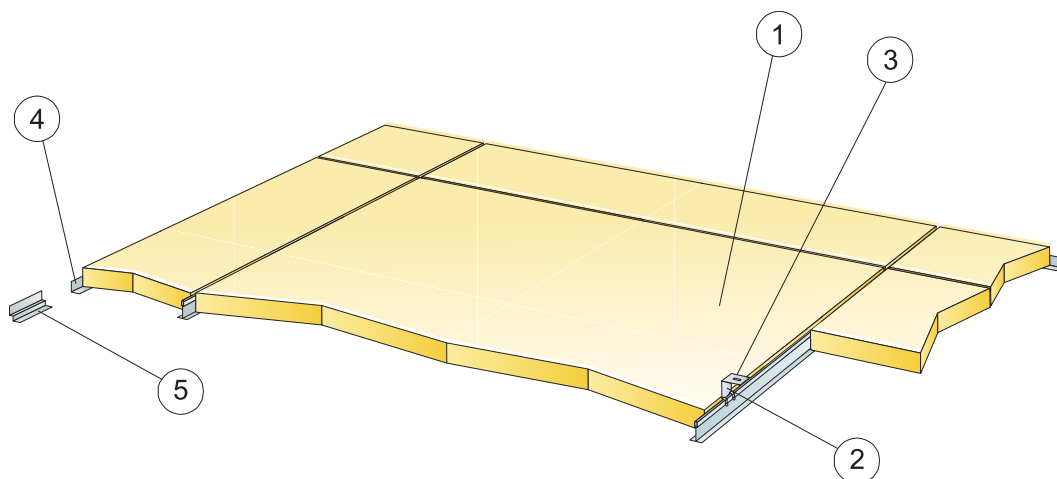

© Ecophon Group

KOGUSTE SPETSIFIKATSIOON (VALEMI JÄRGI)

		Mõõdud, mm
		1200x600
1	Industry Modus	1,4/m ²
2	Connect T24 kandur, paigaldus 1195 mm tagant (vaid 2-poolne tugi)	0,9m/m ²
3	Otsekinnituseks: Connect Jäik kinniti, paigaldus 1200 mm tagant	0,7/m ²
4	Connect L-servaliist, kinnitus 300 mm tagant	vastavalt vajadusele
5	Connect topel-L servaliist, kinnitus 300 mm tagant	vastavalt vajadusele
Δ Min. süsteemi paigalduskõrgus: jäiga kinnitiga 50, 80 või 100 mm.		-
δ Min. avamise kõrgus: Süsteem ei ole avatav		-

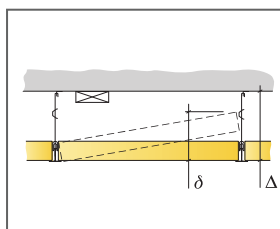

Vaata koguste spetsifikatsiooni

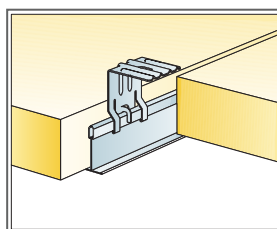

Riputus jäiga kinnitiga

Mõõdud, mm	Max punktkoormus [N]	Max punktkoormuse kestvus [N]
1200x600x50	40	160

Punktkoormus/Punktkoormuse kestvus

Ecophon Industry™ Ambient

Sobib müra vähendamiseks tööstusruumides, kus pole vaja nähtavaid kinnitus detaile. Plaadid ei ole avatavad. Kitsas soon plaatide vahel loob ühtlaselt sileda disaini.

Ecophon Industry™ Ambient süsteem koosneb Ecophon Industry™ Ambient plaatidest ja Connect Ambient kinnitusest, mille kaal on ligikaudu 3 kg/m². Servad on värviga töödeldud.

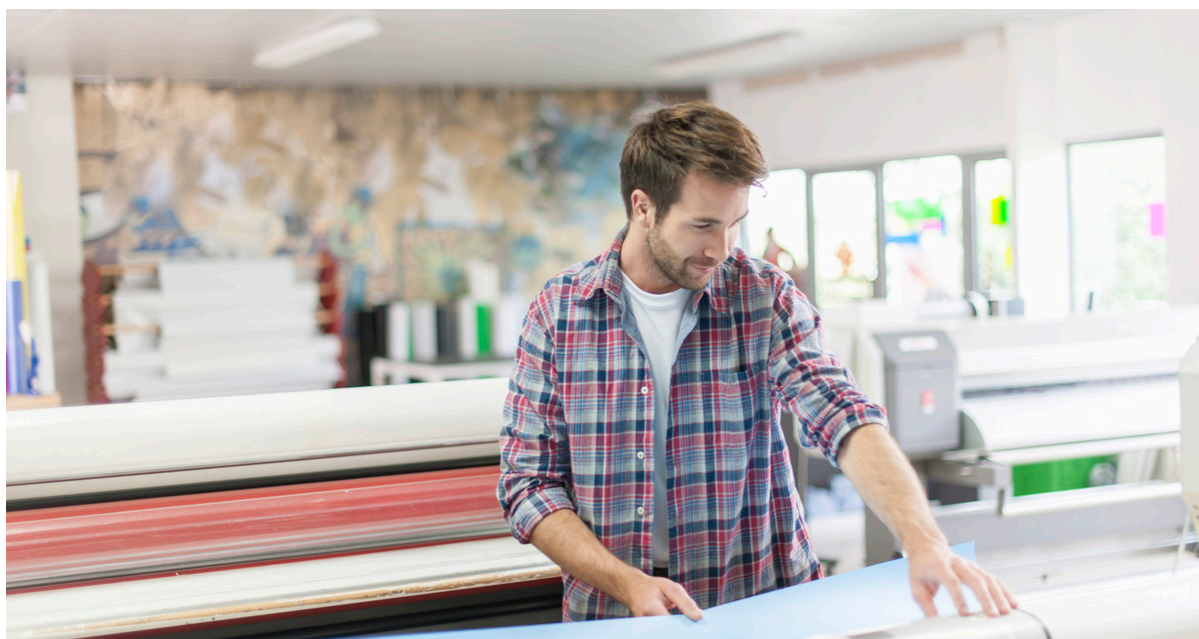

SÜSTEEMI INFO

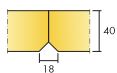

Mõõdud, mm	1200x600
Otsekinnitus	•
Paksus (t)	40
Paigaldusjoonis	M40

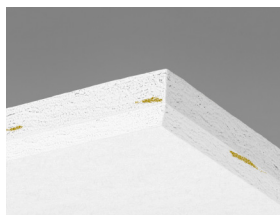

Industry Ambit plaat.



Industry Ambit süsteemi sektsioon



Industry Ambit süsteem.

Akustika



Heli neeldumine:

Testitulemused vastavalt: EN ISO 354. Klassifikatsioon vastavalt: EN ISO 11654.

α_p , Praktiline helineelduvustegur

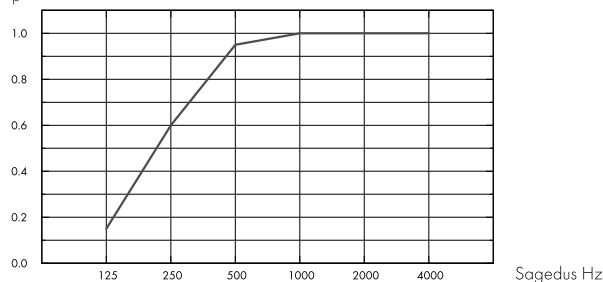

– Industry Ambit 40 mm, 40 mm o.d.s.
o.d.s = üldine süsteemi sügavus

t mm	o.d.s. mm	α_p , Praktiline helineelduvustegur						α_w	Helineeldumisklass
		125 Hz	250 Hz	500 Hz	1000 Hz	2000 Hz	4000 Hz		
40	40	0.15	0.60	0.95	1.00	1.00	1.00	0.90	A



Siseõhu kvaliteet

Sertifikaat / Märgis

Prantsusmaa LOÜ

Soome M1

A



Cradle to Cradle Certified®



Sellel tootel on pronks taseme Cradle to Cradle Certified® sertifikaat (versioon 4.0).



Material Health

See toode on saanud C2C Certified Material Health Certificate™ hõbedase taseme (standardversioon 4.0). C2C Certified Material Health Certificate™ on toote koostise tervise ja ohutuse kinnitus, kasutades Cradle-to-Cradle Certified Product Standardi Material Health nõudeid.



Süsiniku jalajälg

	kg CO ₂ equiv/m ²
Industry Ambit	4,81

Elutsükli etapid A1 kuni C4 EPD-st, vastavalt standardile ISO 14025 / EN 15804



Taaskasutus



Tuleohutus

Riik	Tulestandard	Klass
Euroopa	EN 13501-1	A2-s1,d0

Toote klaasvillast põhiplaati on testitud ja klassifitseeritud kui mittepõlev vastavalt EN ISO 1182.



Niiskuskindlus

Testitud C-klassi puhul, suhteline õhuniiskus 95% ja 30°C, vastavalt EN 13964:2014



Valguspeegeldus

White 190, lähim NSC värvinäidis S 1000-N, 80% valguspeegeldus. Mitteotsese valgustuse korral toote klaaskiudvildist pind võib paista laigulisena. Väikesed värvierinevused võimalikud.



Puhastatavus

Iganädalane tolmu võtmine ja puhastamine tolmuimejaga.



Avatavus

Plaadid ei ole avatavad.



Paigaldus

Paigaldus vastavalt paigaldusjoonistele, -juhenditele ja Drawing Aid järgi. Infot minimaalse süsteemi paigalduskõrguse kohta vaata koguste spetsifikatsioonist.



Süsteemi kaal

	kg/m ²
Industry Modus Ambient	2,4

Kaaluteave on soovituslik ja võib muutuda.



Mehaanilised omadused

Lisakoormus peab olema kinnitatud aluslaele.



CE

Ecophoni laesüsteemid on CE-märgisega vastavalt Euroopa standardile EN13964: 2014. CE-märgisega ehitustooted on hõlmatud toimusdeklaratsiooniga (Declarations of Performance - DOP), mis võimaldab klientidel ja kasutajatel kergesti võrrelda Euroopa turul olevaid tooteid.

Minimaalne tarbijajärgne taaskasutatud materjal	62%
Taaskasutus	Täielikult taaskasutatav

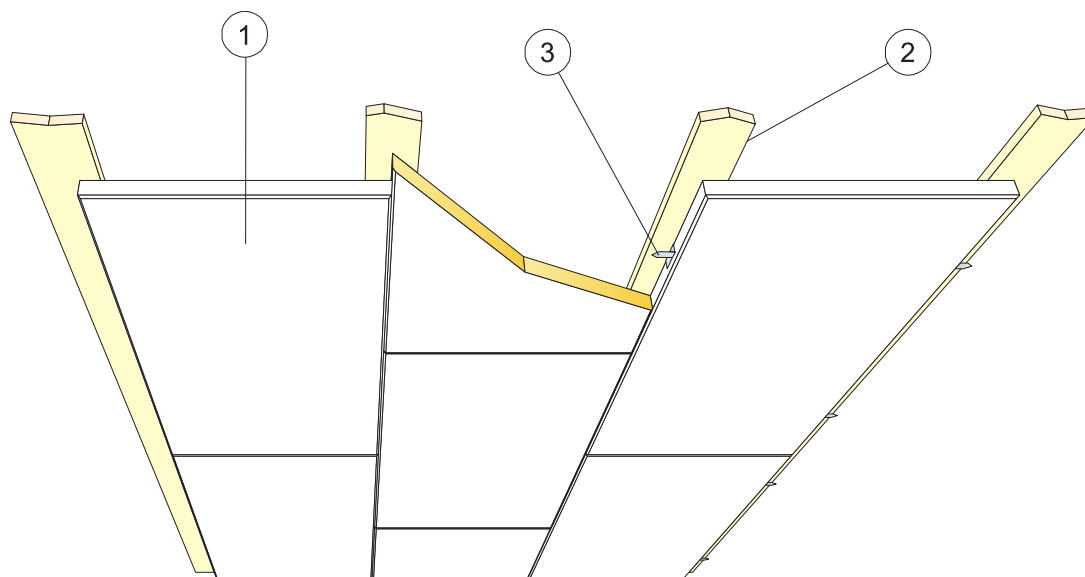

© Ecophon Group

KOGUSTE SPETSIFIKATSIOON (VALEMI JÄRGI)

		Mõõdud, mm
		1200x600
1	Industry Ambient	1,4/m ²
2	Puuliist	vastavalt vajadusele
3	Connect Ambient kinniti	2,8/m ²
Δ Min. süsteemi paigalduskõrgus: 40 mm		-
δ Min. avamise kõrgus: Süsteem ei ole avatav		-

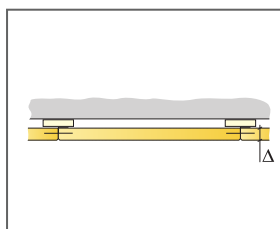

Vaata koguste spetsifikatsiooni

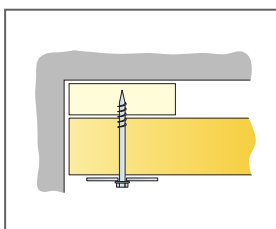

Paigaldus puuliistule kruvi ja seibiga

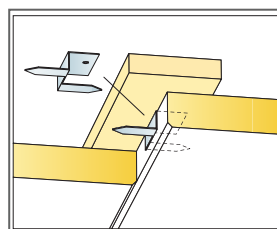

Paigaldus Connect Ambient kinnitiiga

Mõõdud, mm	Max punktkoormus [N]	Max punktkoormuse kestvus [N]
1200x600x40	-	-

Punktkoormus/Punktkoormuse kestvus

Ecophon Industry™ RTP

Sobib müra vähendamiseks tööstusruumides, kus on vaja löögikindlat laged. Paneelidel on musta pinnaga klaasvilla südamik. Nähtav pind on perforeeritud lehtmetailist vooder (Ø3 mm augu diameetriga, 15% perforeeritud ala). Metallkate on painutatud üle pikemate servade tagumisele pinnale. Perforeeritud lehtmetaillkate on tsingitud.

Parima tulemuse ja süsteemi kvaliteedi tagamiseks kasutage Connect™ liiste ja lisatarvikuid. Liistud on



Finland

SÜSTEEMI INFO

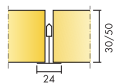

Mõõdud, mm	1200x600	1200x600
T24	•	•
Paksus (t)	30	50
Paigaldusjoonis	M172, M173	M172, M173

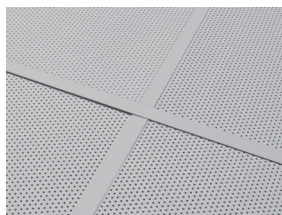

Industry RTP süsteem.

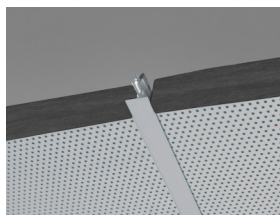

Industry RTP süsteemi seksioon

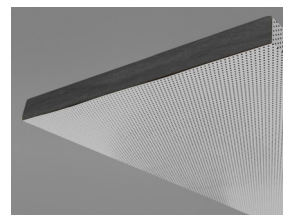

Industry RTP paneel.

Akustika



Heli neeldumine:

Testitulemused vastavalt: EN ISO 354. Klassifikatsioon vastavalt: EN ISO 11654.

α_p , Praktiline helineelduvustegur

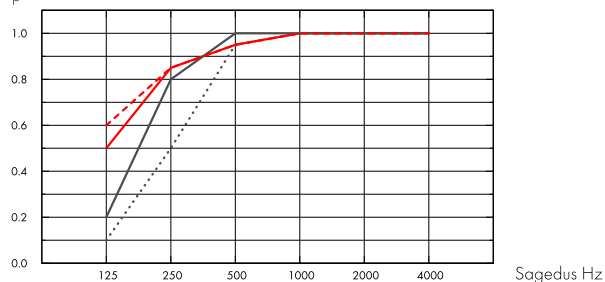

- Industry RTP 30 mm, 50 mm o.d.s.
 - Industry RTP 30 mm, 200 mm o.d.s.
 - Industry RTP 50 mm, 50 mm o.d.s.
 - - - Industry RTP 50 mm, 200 mm o.d.s.
- o.d.s = üldine süsteemi sügavus

t mm	o.d.s. mm	α_p , Praktiline helineelduvustegur						α_w	Helineeldumisklass
		125 Hz	250 Hz	500 Hz	1000 Hz	2000 Hz	4000 Hz		
30	50	0.10	0.50	0.95	1.00	1.00	1.00	0.80	B
30	200	0.50	0.85	0.95	1.00	1.00	1.00	1.00	A
50	50	0.20	0.80	1.00	1.00	1.00	1.00	1.00	A
50	200	0.60	0.85	0.95	1.00	1.00	1.00	1.00	A

t mm	o.d.s. mm	NRC	SAA
30	50	0.85	0.89
30	200	0.95	0.96
50	50	0.95	0.99
50	200	0.95	0.99

Siseõhu kvaliteet



Sertifikaat / Märgis

Prantsusmaa LOÜ

A

Soome M1

•





Taaskasutus

Minimaalne tarbijajärgne taaskasutatud materjal (30 mm)	65%
Minimaalne tarbijajärgne taaskasutatud materjal (50 mm)	67%
Taaskasutus	Täielikult taaskasutatav



Tuleohutus

Riik	Tulestandard	Klass
Euroopa	EN 13501-1	A2-s1,d0

Toote klaasvillast põhiplaati on testitud ja klassifitseeritud kui mittepõlev vastavalt EN ISO 1182.



Niiskuskindlus

Klass A, suhteline õhuniiskus 70% ja 25°C, vastavalt EN 13964:2014



Niiskuskindlus

Testitud A-klassi puhul, suhteline õhuniiskus 70% ja 25°C, vastavalt EN 13964:2014



Valguspeegeldus

Galvanized 189, 55% valguspeegeldus, 65% valguspeegeldus.



Puhastatavus

Iganädalane tolmu võtmine ja puhastamine tolmuimejaga.



Avatavus

Plaadid on kergesti avatavad. Minimaalne avamise kõrgus vastavalt paigaldusjoonistele.



Paigaldus

Paigaldus vastavalt paigaldusjoonistele, -juhenditele ja Drawing Aid järgi. Infot minimaalse süsteemi paigalduskõrguse kohta vaata koguste spetsifikatsioonist.



Süsteemi kaal

	kg/m ²
Industry Modus RTP 30 mm	6,9
Industry Modus RTP 30 mm + Connect Grid System	7,8
Industry Modus RTP 50 mm	8,2
Industry Modus RTP 50 mm + Connect System Grid	9,1

Kaaluteave on soovituslik ja võib muutuda.



Mehaanilised omadused

Infot Max punktkoormuse ja Min koormuskandevõime kohta vaata tabelist; tehnilisi tingimusi ja mehaanilisi omadusi vaata www.ecophon.ee.



CE

Ecophoni laesüsteemid on CE-märgisega vastavalt Euroopa standardile EN13964: 2014. CE-märgisega ehitustooted on hõlmatud toimivusdeklaratsiooniga (Declarations of Performance - DOP), mis võimaldab klientidel ja kasutajatel kergesti võrrelda Euroopa turul olevaid tooteid.



Siseõhu kvaliteet

Sertifikaat / Märgis	Kõik tooted
Eurofins Indoor Air Comfort®	IAC Gold
French VOC	A+
Finnish M1	•



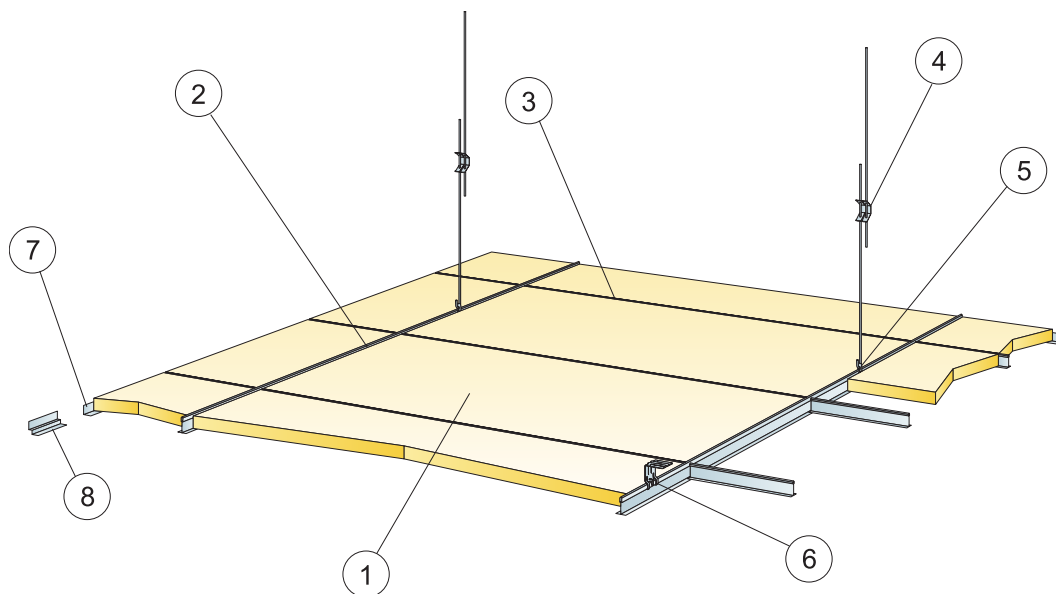

© Ecophon Group

KOGUSTE SPETSIFIKATSIOON (VALEMI JÄRGI)

	Mõõdud, mm
	1200x600
1 Industry RTP	1,4/m ²
2 Connect T24 kandur, paigaldus 1200 mm tagant (max. kaugus seinast 600 mm, võib pikendada kuni 1200 mm kui kanduri ja seina vahel ei ole punktkoormust).	0,9m/m ²
3 Connect T24 vaheliist, L=1200 mm, paigaldus 600 mm tagant	1,7m/m ²
4 Connect reguleeritav riputi, paigaldus 1200 mm tagant (max kaugus seinast 600 mm)	0,7/m ²
5 Connect riputi klips (mitte kasutada ujula keskkonnas)	0,7/m ²
6 Otsekinnituseks: Connect Jäik kinniti, paigaldus 1200 mm tagant	0,7/m ²
7 Connect L-servalist, kinnitus 300 mm tagant	vastavalt vajadusele
8 Connect topelt-L servalist, kinnitus 300 mm tagant	vastavalt vajadusele
Δ Min. süsteemi paigalduskõrgus, koos reguleeritava riputiga: 100 mm, jäiga kinnitiga: 50 mm	-
δ Min. avamise kõrgus: 170 mm (paksus 30 mm), 220 mm (paksus 50 mm)	-

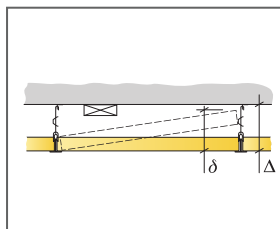

Vaata koguste spetsifikatsiooni

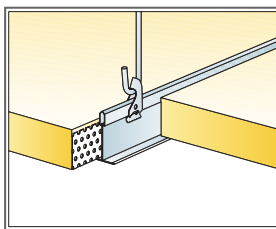

Riputus reguleeritava riputi ja klipsiga

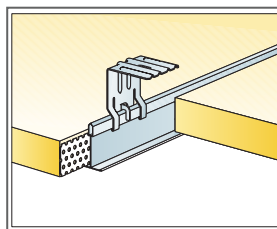

Riputus jäiga kinnitiga

Mõõdud, mm	Max punktkoormus [N]	Max punktkoormuse kestvus [N]
1200x600x30	30	160
1200x600x50	30	160

Punktkoormus/Punktkoormuse kestvus

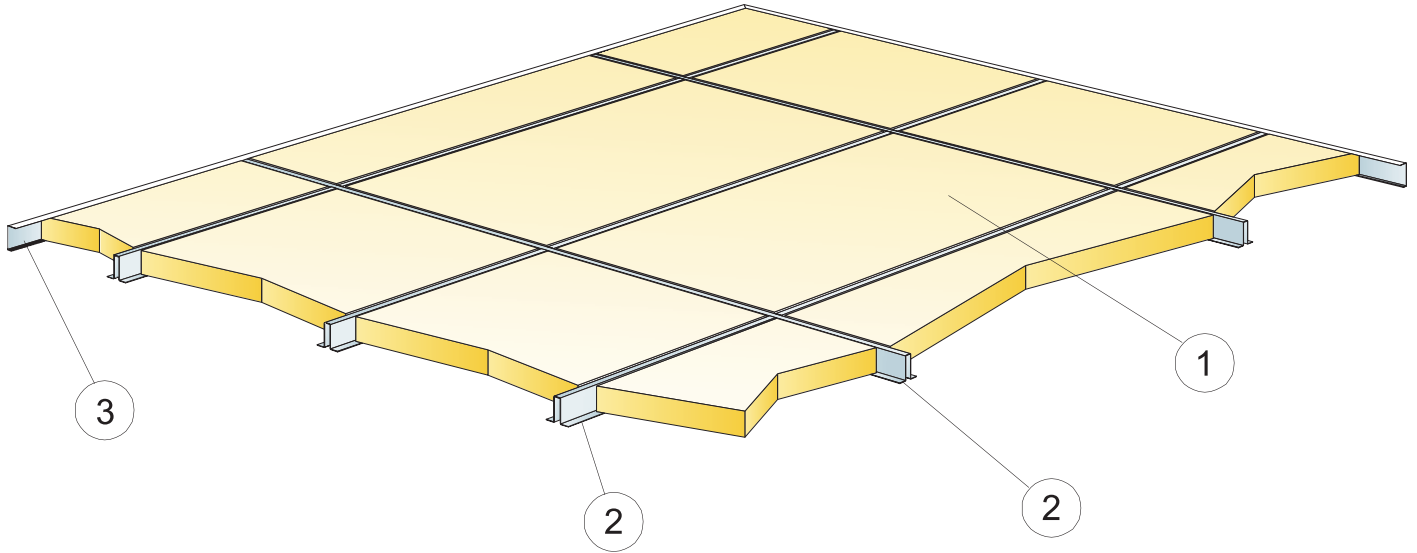

© Ecophon Group

KOGUSTE SPETSIFIKATSIOON (VALEMI JÄRGI)

		Mõõdud, mm
		1200x600
1	Industry RTP	1,4/m ²
2	Recessed profile, L=3000 mm	2,8m/m ²
3	Connect äärelüüsi, L=3000 mm	vastavalt vajadusele
Δ Min. süsteemi paigalduskõrgus: 30 või 50 mm (sõltub plaadi paksusest)		-
δ Min. avamise kõrgus: Süsteem ei ole avatav		-

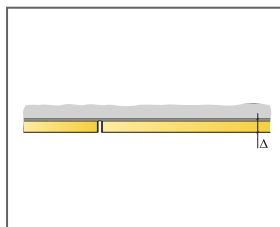

Vaata koguste spetsifikatsiooni

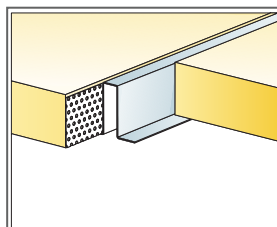

Paigaldus kübarliistuga

Mõõdud, mm	Max punktkoormus [N]	Max punktkoormuse kestvus [N]
1200x600x30	-	-
1200x600x50	-	-

Punktkoormus/Punktkoormuse kestvus

Ecophon Industry™ Modus TAL

Ecophon Industry™ Modus TAL võimaldab optimaalset heli neeldumist igat tüüpi tööstusruumides. See on saadaval kolmes erinevas värvitoonis: valge, must ja hall. Võimalik paigaldada kas liistusüsteemiga või liimi või kruvidega otse aluspinnale. Paneelid on saadaval nii naturaalseste kui ka värvitud servadega.



Siemens NST, Czech Republic

SÜSTEEMI INFO

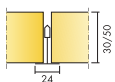

Möödud, mm	1200x600	1200x600
Liimitav	•	•
Otsekinnitus	•	•
T24	•	•
Paksus (t)	30	50
Paigaldusjoonis	M168, M169, M170, M171	M168, M169, M170, M171



Industry Modus TAL plaat.



Industry Modus TAL plaat.

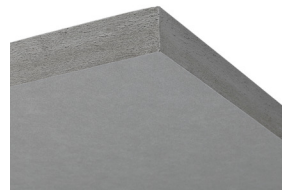

Industry Modus TAL plaat.



Industry Modus TAL plaat.

Akustika



Heli neeldumine:

Testitulemused vastavalt: EN ISO 354. Klassifikatsioon vastavalt: EN ISO 11654.

α_p , Praktiline helineelduvustegur

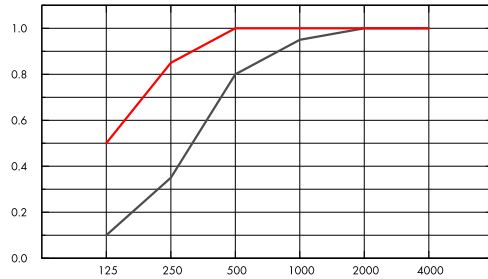

Sagedus Hz

- Industry Modus TAL 30 mm, 30 mm o.d.s
 - Industry Modus TAL 30 mm, 200 mm o.d.s
- o.d.s = üldine süsteemi sügavus

α_p , Praktiline helineelduvustegur

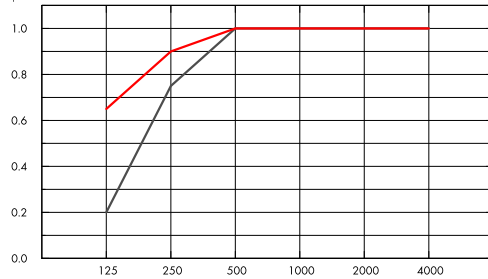

Sagedus Hz

- Industry Modus TAL 50 mm, 50 mm o.d.s
 - Industry Modus TAL 50 mm, 200 mm o.d.s
- o.d.s = üldine süsteemi sügavus

t mm	o.d.s. mm	α_p , Praktiline helineelduvustegur						α_w	Helineeldumisklass
		125 Hz	250 Hz	500 Hz	1000 Hz	2000 Hz	4000 Hz		
30	30	0.10	0.35	0.80	0.95	1.00	1.00	0.65	C
30	200	0.50	0.85	1.00	1.00	1.00	1.00	1.00	A
50	50	0.20	0.75	1.00	1.00	1.00	1.00	1.00	A
50	200	0.65	0.90	1.00	1.00	1.00	1.00	1.00	A

t mm	o.d.s. mm	NRC	SAA
30	30	0.80	0.77
30	200	0.95	0.98
50	50	0.95	0.99
50	200	1.00	1.00



Siseõhu kvaliteet

Sertifikaat / Märgis

Prantsusmaa LOÜ

A

Soome M1



Cradle to Cradle Certified®



Sellel tootel on pronks taseme Cradle to Cradle Certified® sertifikaat (versioon 4.0).



Material Health

See toode on saanud C2C Certified Material Health Certificate™ hõbedase taseme (standardversioon 4.0). C2C Certified Material Health Certificate™ on toote koostise tervise ja ohutuse kinnitus, kasutades Cradle-to-Cradle Certified Product Standardi Material Health nõudeid.



Süsiniku jalajälg

	kg CO ₂ equiv/m ²
Industry Modus TAL 30mm	1,39
Industry Modus TAL 50mm	2,46

Elutsükli etapid A1 kuni C4 EPD-st, vastavalt standardile ISO 14025 / EN 15804



Taaskasutus

Minimaalne tarbijajärgne taaskasutatud materjal (30 mm)	58%
Minimaalne tarbijajärgne taaskasutatud materjal (50 mm)	63%
Taaskasutus	Täielikult taaskasutatav



Tuleohutus

Riik	Tulestandard	Klass
Euroopa	EN 13501-1	A2-s1,d0

Toote klaasvillast põhiplaati on testitud ja klassifitseeritud kui mittepõlev vastavalt EN ISO 1182.



Niiskuskindlus

Testitud C-klassi puhul, suhteline õhuniiskus 95% ja 30°C, vastavalt EN 13964:2014



Valguspeegeldus

Modus (TAL-VA), 63% valguspeegeldus. Modus (TAL-M), 4% valguspeegeldus. Modus (TAL-H), 41% valguspeegeldus. Modus (TAL-N), 64% valguspeegeldus. Väikesed värvierinevused võimalikud.



Puhastatavus

Iganädalane tolmu võtmine ja puhastamine tolmuimejaga.



Avatavus

Plaadid on kergesti avatavad. Minimaalne avamise kõrgus vastavalt paigaldusjoonistele.



Paigaldus

Paigaldus vastavalt paigaldusjoonistele, -juhenditele ja Drawing Aid järgi. Infot minimaalse süsteemi paigalduskõrguse kohta vaata koguste spetsifikatsioonist.



Süsteemi kaal

	kg/m ²	Kaaluteave on soovituslik ja võib muutuda.
Industry Modus TAL 30 mm	1,7	
Industry Modus TAL 30 mm + Connect Grid System	2,7	
Industry Modus TAL 50 mm	2,6	
Industry Modus TAL 50 mm + Connect System Grid	3,6	



Mehaanilised omadused

Infot Max punktkoormuse ja Min koormuskandevõime kohta vaata tabelist; tehnilisi tingimusi ja mehaanilisi omadusi vaata www.ecophon.ee.



CE

Ecophoni laesüsteemid on CE-märgisega vastavalt Euroopa standardile EN 13964:2014. CE-märgisega ehitustooted on hõlmatud toimusdeklaratsiooniga (Declarations of Performance - DOP), mis võimaldab klientidel ja kasutajatel kergesti võrrelda Euroopa turul olevaid tooteid.

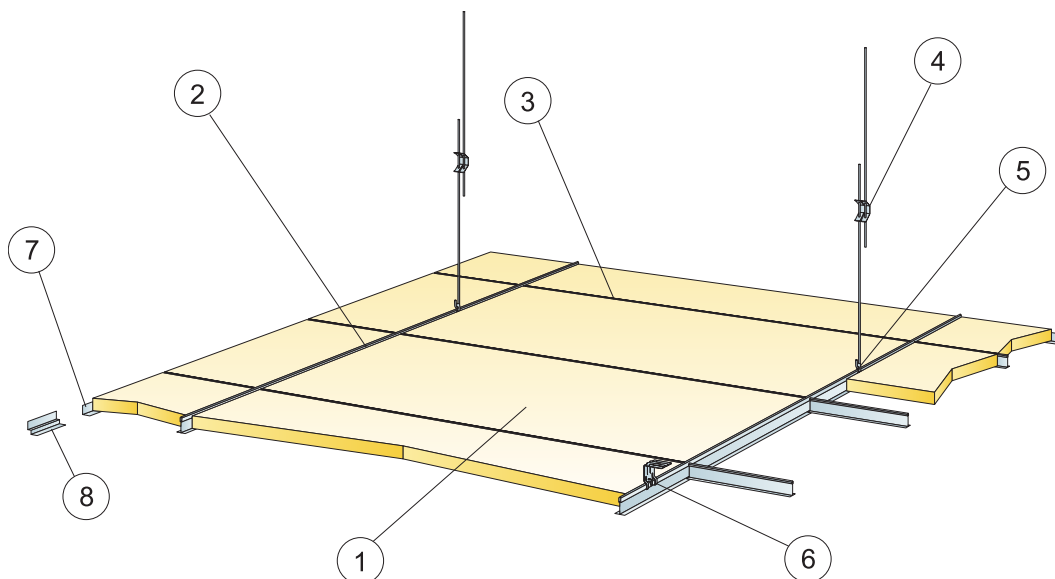

© Ecophon Group

KOGUSTE SPETSIFIKATSIOON (VALEMI JÄRGI)

	Mõõdud, mm
	1200x600
1 Industry Modus TAL	1,4/m ²
2 Connect T24 kandur, paigaldus 1200 mm tagant (max. kaugus seinast 600 mm, võib pikendada kuni 1200 mm kui kanduri ja seina vahel ei ole punktkoormust).	0,9m/m ²
3 Connect T24 vaheliist, L=1200 mm, paigaldus 600 mm tagant	1,7m/m ²
4 Connect reguleeritav riputi, paigaldus 1200 mm tagant (max kaugus seinast 600 mm)	0,7/m ²
5 Connect riputi klips (mitte kasutada ujula keskkonnas)	0,7/m ²
6 Otsekinnitus: Connect Jäk kinniti, paigaldus 1200 mm tagant	0,7/m ²
7 Connect L-servalist, kinnitus 300 mm tagant	vastavalt vajadusele
8 Connect topelt-L servalist, kinnitus 300 mm tagant	vastavalt vajadusele
Δ Min. süsteemi paigalduskõrgus, koos reguleeritava riputiga: 100 mm, jäiga kinnitiga: 50 mm	-
δ Min. avamise kõrgus: 170 mm (paksus 30 mm), 220 mm (paksus 50 mm)	-

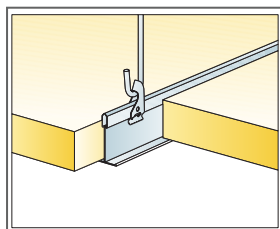

Riputus reguleeritava riputi ja klipsiga

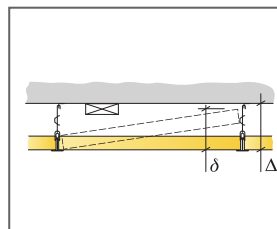
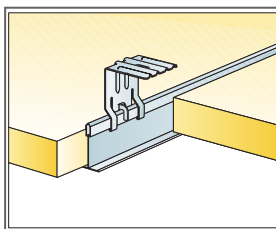

Vaata koguste spetsifikatsiooni

Mõõdud, mm	Max punktkoormus [N]	Max punktkoormuse kestvus [N]
1200x600x30	-	-
1200x600x50	-	-

Punktkoormus/Punktkoormuse kestvus

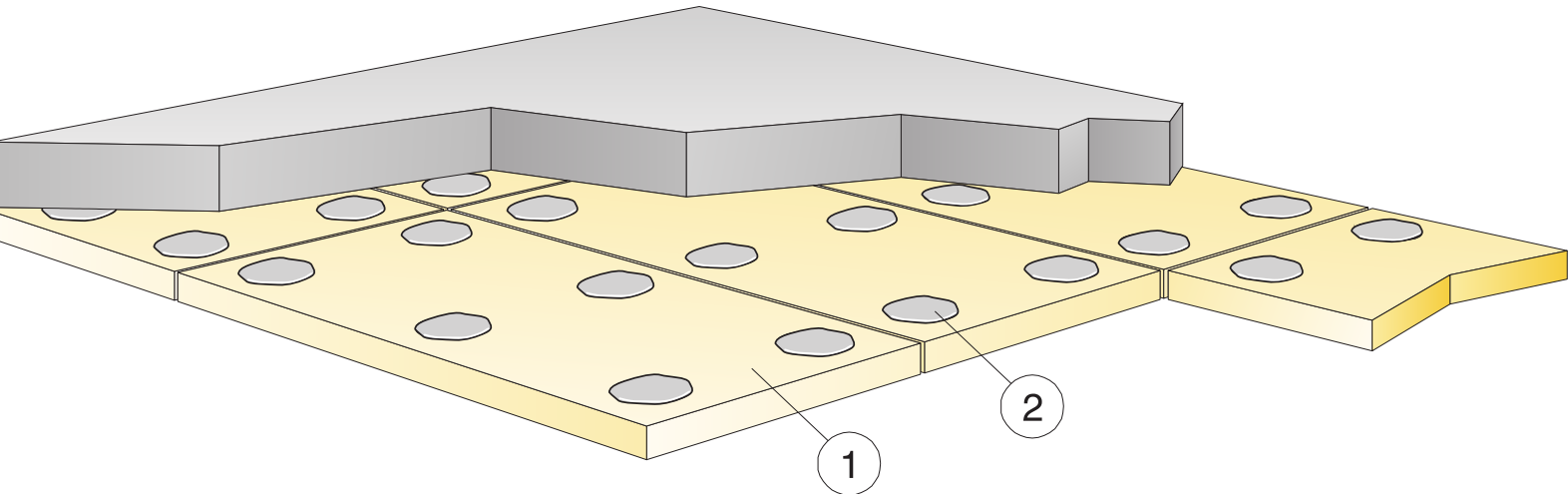

© Ecophon Group

KOGUSTE SPETSIFIKATSIOON (VALEMI JÄRGI)

		Mõõdud, mm
		1200x600
1	Industry Modus TAL	1,4/m ²
2	Connect Absorber liim (0,25 l/m ² - 0,4 l/m ² sõltuvalt paigaldustingimustest)	vastavalt vajadusele
	Δ Min. süsteemi paigalduskõrgus: 30 või 50 mm (sõltub plaadi paksusest)	-
	δ Min. avamise kõrgus: Süsteem ei ole avatav	-

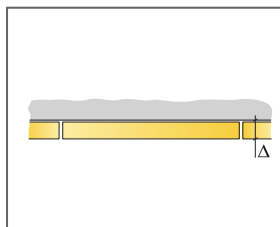

Vaata koguste spetsifikatsiooni

Mõõdud, mm	Max punktkoormus [N]	Max punktkoormuse kestvus [N]
1200x600x30	-	-
1200x600x50	-	-

Punktkoormus/Punktkoormuse kestvus

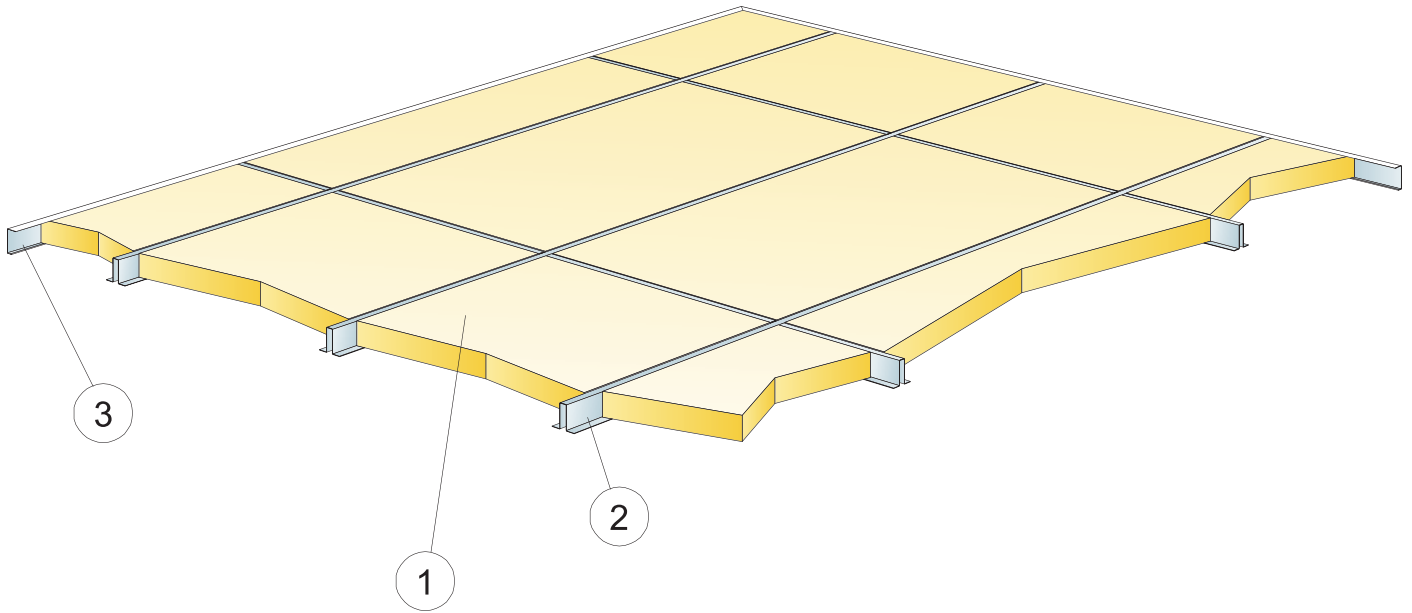

© Ecophon Group

KOGUSTE SPETSIFIKATSIOON (VALEMI JÄRGI)

		Mõõdud, mm
		1200x600
1	Industry Modus TAL	1,4/m ²
2	Kübarliist, L=3000 mm	1,7m/m ²
3	Connect U-liist, L=3000 mm	vastavalt vajadusele
Δ Min. süsteemi paigalduskõrgus: 30 või 50 mm (sõltub plaadi paksusest)		-
δ Min. avamise kõrgus: Süsteem ei ole avatav		-

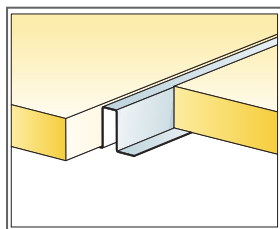

Kübarliist

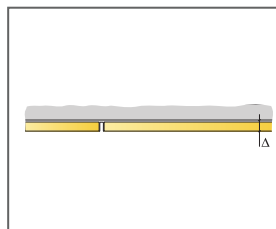

Vaata koguste spetsifikatsiooni

Mõõdud, mm	Max punktkoormus [N]	Max punktkoormuse kestvus [N]
1200x600x30	-	-
1200x600x50	-	-

Punktkoormus/Punktkoormuse kestvus

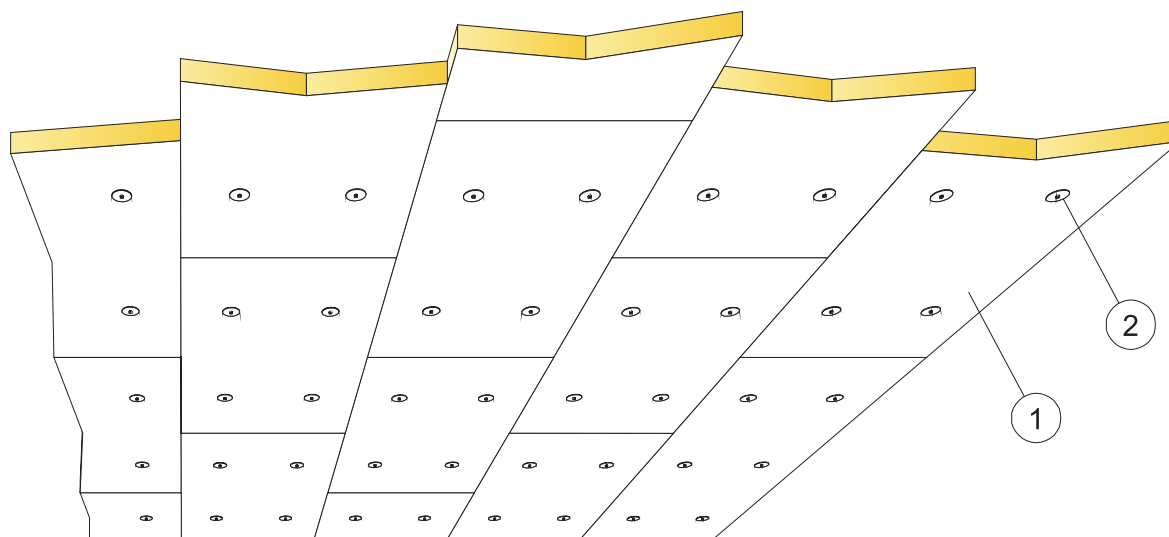

© Ecophon Group

KOGUSTE SPETSIFIKATSIOON (VALEMI JÄRGI)

		Mõõdud, mm
		1200x600
1	Industry Modus TAL	1,4/m ²
2	Kruvi ja seib, (30 mm ja 50 mm plaatidele)	vastavalt vajadusele
Δ Min. süsteemi paigalduskõrgus: 30 või 50 mm (sõltub plaadi paksusest)		-
δ Min. avamise kõrgus: Süsteem ei ole avatav		-

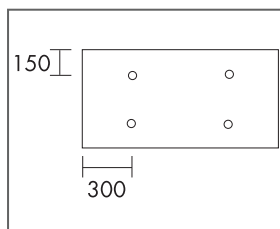

1200x600 paneeli paigaldus

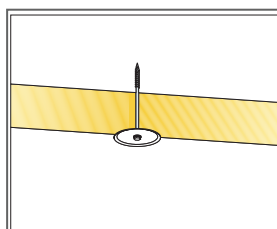

Detail kruvi ja seibiga

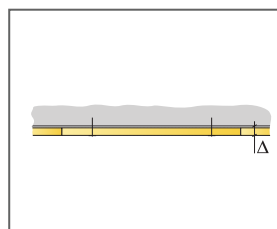

Vaata koguste spetsifikatsiooni

Mõõdud, mm	Max punktkoormus [N]	Max punktkoormuse kestvus [N]
1200x600x30	-	-
1200x600x50	-	-

Punktkoormus/Punktkoormuse kestvus