

Ecophon Akusto™ Wall A

Ecophon Akusto™ Wall A heeft een zichtbaar profielsysteem met een verscheidenheid aan oppervlakoptyes. In combinatie met een geluidsabsorberend plafond zorgt deze wandabsorber voor uitstekende akoestische eigenschappen in de ruimte.



P20 Office & Business, Roland

SYSTEEMASSORTIMENT

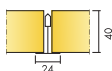

Afmeting, mm	2700x1200
Thinline Profiel	•
U-Profiel	•
Dikte (d)	40
Inst. schema	M353, M504, M593, M595



Akusto Wall A

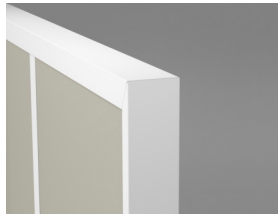

Akusto Wall A systeem met Connect U-profiel en Connect T24 Hoofdprofiel

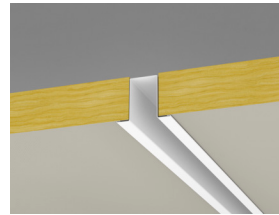

Akusto Wall A systeem met Connect U-profiel en Connect Omega profiel



Akusto Wall systeem met Connect Thinline profiel

Acoustics



Geluidsabsorptie:

Testresultaten conform EN ISO 354.

Classificatie conform EN ISO 11654, en de eengetalswaarde voor Noise Reduction Coefficient, NRC, en Sound Absorption Average, SAA, conform ASTM C 423.

α_p , Praktische geluidsabsorptiecoëfficiënt

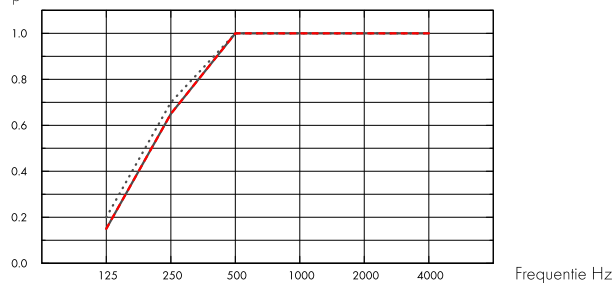

... Akusto Wall A Akutex FT 40 mm, 43 mm o.d.s.

— Akusto Wall A Texona 40 mm, 43 mm o.d.s.

--- Akusto Wall A Super G 40 mm, 43 mm o.d.s.

o.d.s = overall depth of system

	THK mm	o.d.s. mm	α_p , Practical sound absorption coefficient					α_w	Sound absorption class
			125 Hz	250 Hz	500 Hz	1000 Hz	2000 Hz		
Akutex FT	40	43	0.20	0.70	1.00	1.00	1.00	1.00	A
Texona	40	43	0.15	0.65	1.00	1.00	1.00	1.00	A
Super G	40	43	0.15	0.65	1.00	1.00	1.00	0.95	A

d mm	AC(1.5) Articulation Class, ASTM E1111, ASTM E1110
40	230

Binnenlucht kwaliteit



Certificaat/ Label

Eurofins Indoor Air Comfort®

Franse VOC

IAC Gold

A+



Cradle to Cradle Certified®



Akusto producten met Akutex FT oppervlak zijn Cradle to Cradle Certified® met prestatieniveau Brons (versie 4.0).



Materiaalgezondheid

Akusto-producten met Akutex FT-oppervlak hebben een C2C Certified Material Health Certificate™ op Silver-niveau ontvangen (standaardversie 4.0). Het C2C Certified Material Health Certificate™ is een verificatie van de gezondheid en

veiligheid van de samenstelling van een product aan de hand van de Materiaalgezondheidsvereisten van de Cradle-to-Cradle Certified Product Standard.



CO2-footprint

	kg CO ₂ equiv/m ²	Levenscyclusfasen A1 t/m C4 vanaf EPD, conform ISO 14025 / EN 15804
Akusto Wall A - Texona	4,74 (Akusto Wall A EPD conform ISO 14025 / EN 15804)	
Akusto Wall A - Akutex FT	3,96 (Akusto Wall A EPD conform ISO 14025 / EN 15804)	
Akusto Wall A - Super G	6,21 (Akusto Wall A EPD conform ISO 14025 / EN 15804)	



Circulariteit

Minimaal gehalte gerecycled materiaal	53%
Recycleerbaarheid	Volledig recyclebaar



Brandveiligheid

Land	Brandnorm	Klasse	De kern van glaswol van de panelen is getest en geclassificeerd als niet-brandbaar conform EN ISO 1182.
Europe	EN 13501-1	A2-s1,d0	



Vochtbestendigheid

Klasse C, relatieve luchtvochtigheid 95% en 30°C, volgens EN 13964:2014



Visuele uitstraling

Akusto Wall in wit heeft een hoge lichtreflectie. Voor lichtreflectie en NCS kleurmonsters voor alle kleuren: zie Kleurenoverzicht panelen.



Reiniging

Dagelijks afstoffen en stofzuigen en wekelijks vochtig reinigen (Super G en Akutex FT oppervlak). Wekelijks afstoffen en stofzuigen (Texona oppervlak)



Gebruik van desinfectiemiddelen

Texona Ginger, Sea salt, Thyme, Oyster en Garlic zijn bestand tegen het veelvuldige gebruik van op ethanol (70%) gebaseerde desinfecteringsmiddelen. Bevochtig een zachte polyester microvezeldoek met de oplossing en reinig het oppervlak met zachte cirkelvormige bewegingen.



Toegankelijkheid

De panelen kunnen niet worden gedemonteerd.



Installatie

Montage conform installatieschema, installatiehandleiding en Drawing Aid. Voor informatie over de minimale afstand tot de wand van het systeem, zie materiaalspecificatie. Het systeem dient niet geïnstalleerd te worden achter het doel waar het is blootgesteld aan regelmatige impact van harde ballen. In zulke gevallen dient een bescherming voor het systeem te worden gemonteerd, b.v. een gespannen net.



Systeemgewicht

	kg/m ²
Akusto Wall A/Akutex FT	2,5
Akusto Wall A/Texona	2,5
Akusto Wall A/Super G	2,7

Gewichtsinformatie is indicatief en onderhevig aan variatie.



Functionele eigenschappen

Geen aanvullende belasting toegestaan.



Stootvastheid

Oppervlak	Installatieschema	Klasse
Super G	M353	Fulfills

Getest en geclassificeerd volgens EN 13964 annex D. Voldoet aan de eisen conform DIN 18032 deel 3. Texona oppervlak heeft een beperkte stootvastheid. Opm: Daar waar de panelen zijn blootgesteld aan regelmatige impact b.v. achter het doel, is het noodzakelijk om enige bescherming toe te voegen in de vorm van een gespannen net of houten latten.



CE

Ecophon plafondsysteem zijn CE gemarkeerd volgens de Europese geharmoniseerde norm EN13964:2014. Bouwmaterialen met CE markering worden ondersteund door een Declaration of Performance (DOP) die de gebruikers in staat stelt om de prestaties van beschikbare producten op de Europese markt te vergelijken.

INSTALLATIESCHEMA (M353) VOOR ECOPHON AKUSTO WALL A

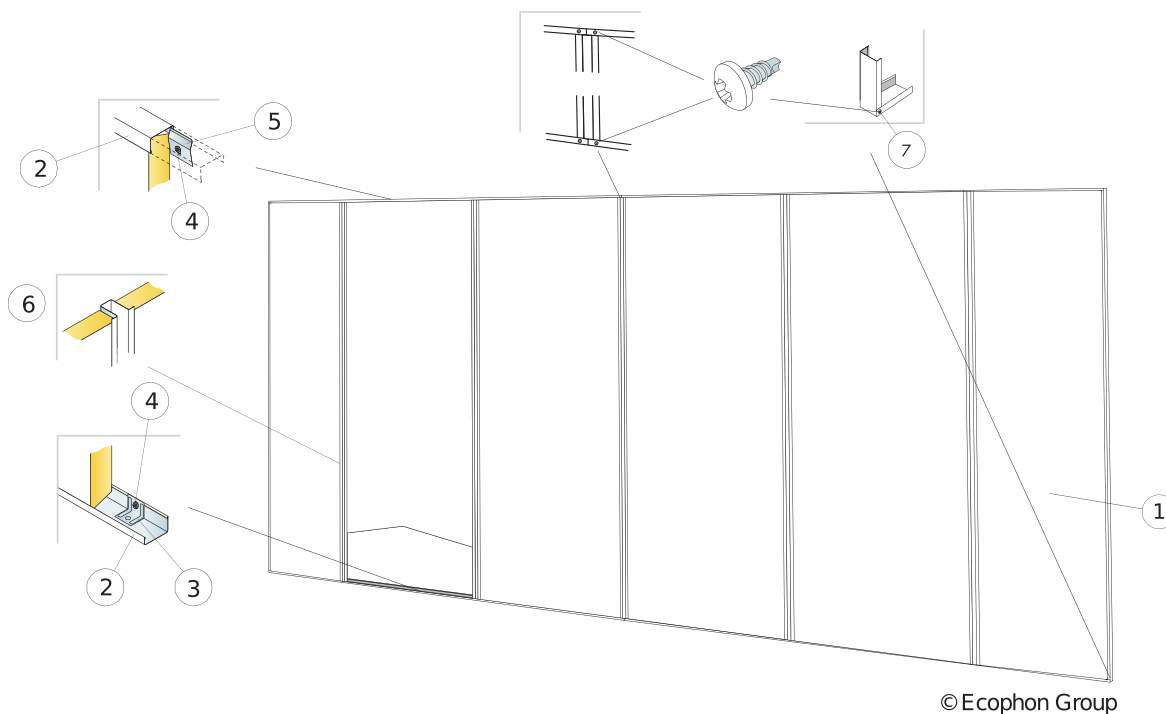

© Ecophon Group

MATERIAALSPECIFICATIE (EXCLUSIEF AFVAL)

	Afmeting, mm
	2700x1200
1 Ecophon Akusto Wall A/Super G	0,31/m ²
2 Connect U-profiel, (bevestiging max h.o.h. 300). Bevestigingsbeugel wordt geplaatst bij elk bevestigingspunt indien de wand niet door de vloer wordt gedragen.	Zoals vereist
3 Connect Bevestigingsbeugel	Zoals vereist
4 Connect Installatieschroef MVL (voor gebruik in gipsplaat of hout)	Zoals vereist
5 Connect Ophangklem, bevestigd h.o.h. 400 mm	Zoals vereist
6 Connect Verzonken profiel plus	Zoals vereist
7 Connect Installatieschroef BR	Zoals vereist
Δ Afstand wand tot oppervlak paneel: 44 mm	-

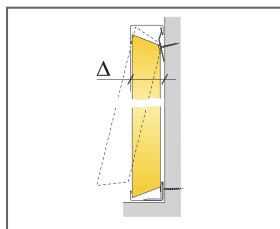

Zie materiaalspecificatie

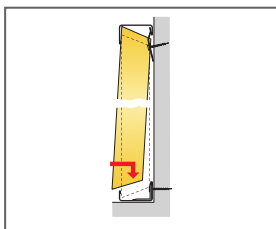

Detail van installatie

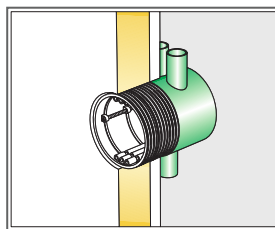

Accessories voor het aanpassen van elektrische installaties zijn verkrijgbaar bij elektrowinkels

Afmeting, mm	Maximale belasting (N)	Minimaal draagvermogen (N)
2700x1200x40	0	-

Belasting/draagvermogen

INSTALLATIESCHEMA (M504) VOOR ECOPHON AKUSTO WALL A

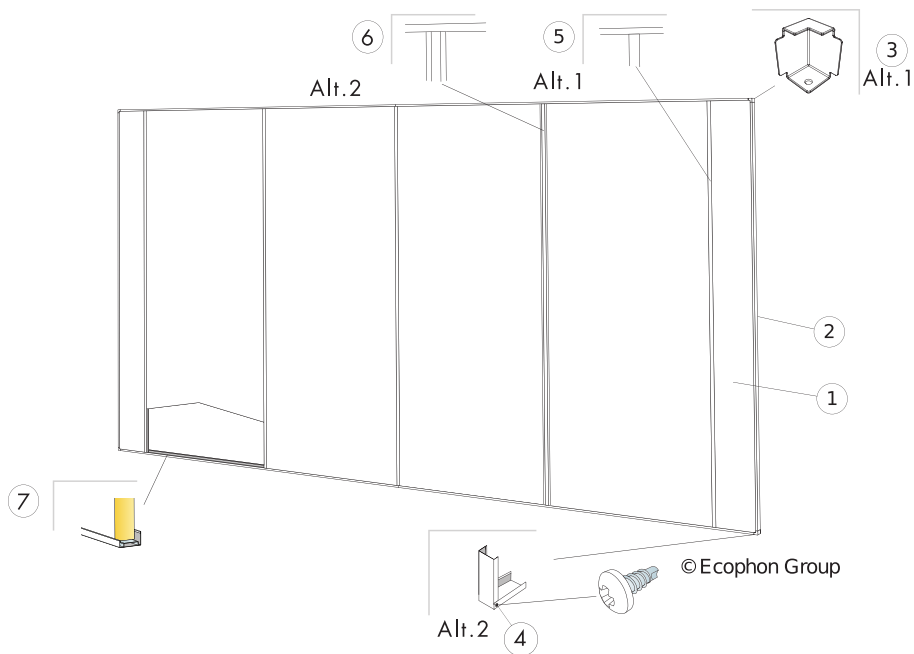

MATERIAALSPECIFICATIE (EXCLUSIEF AFVAL)

	Afmeting, mm
	2700x1200
1 Ecophon Akusto Wall A	0,31/m ²
2 Connect U-profiel, (bevestiging max h.o.h. 300). Bevestigingsbeugel wordt geplaatst bij elk bevestigingspunt indien de wand niet door de vloer wordt gedragen.	Zoals vereist
3 Connect hoekstuk voor (Connect) U-profiel	Zoals vereist
4 Connect Installatieschroef BR	Zoals vereist
5 Alt. 1 Connect T24 Hoofdprofiel, (installatie: wordt met U-profielen in positie gehouden)	Zoals vereist
6 Alt.1 Connect Verzonken profiel, (installatie: wordt met U-profielen in positie gehouden)	Zoals vereist
7 Connect WP Space bar, l=2400 mm	Zoals vereist
Δ Afstand wand tot oppervlak paneel: 44 mm	-
Connect Installatieschroef MVL (voor gebruik in gipsplaat of hout)	Zoals vereist

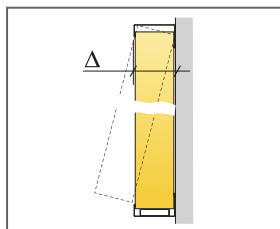

Zie materiaalspecificatie

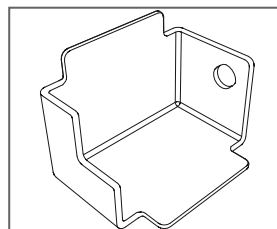
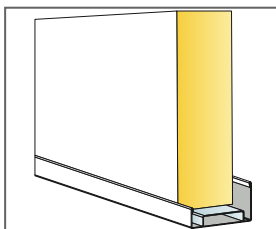

Afmeting, mm	Maximale belasting (N)	Minimaal draagvermogen (N)
2700x1200x40	-	-

Belasting/draagvermogen

INSTALLATIESCHEMA (M593) VOOR ECOPHON AKUSTO WALL A MET CONNECT THINLINE PROFIELEN.

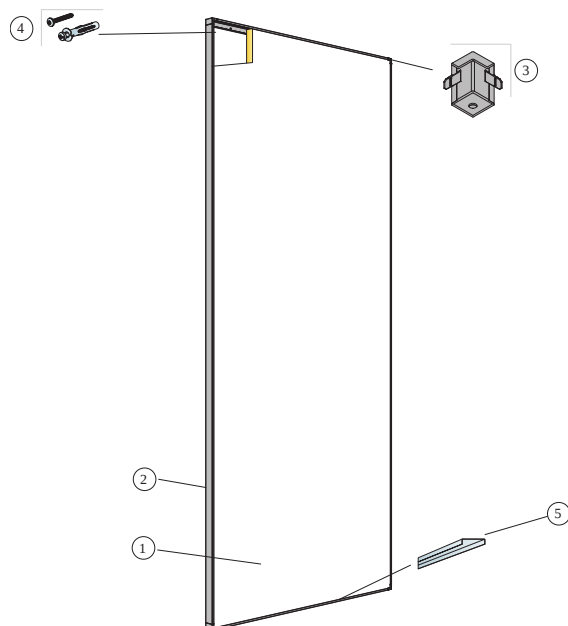

© Ecophon

MATERIAALSPECIFICATIE (EXCLUSIEF AFVAL)

	Afmeting, mm
	2700x1200
1 Ecophon Akusto Wall A	0,31/m ²
2 Connect Thinline profiel, L=2658 mm	Zoals vereist
3 Connect Thinline hoekstuk	Zoals vereist
4 Installatieschroef bevestigd h.o.h. 400 mm (selecteer bevestiging conform wandmateriaal)	Zoals vereist
5 Connect Thinline Space bar, L=2400 mm	Zoals vereist
Δ Afstand wand tot oppervlak paneel: 45 mm	-

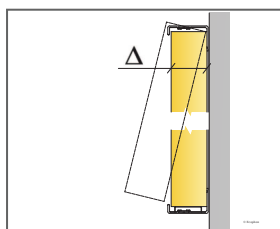

Zie materiaalspecificatie

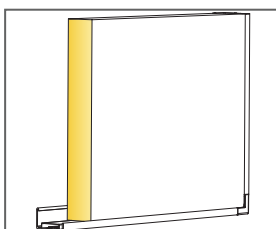

Detail van paneel met Thinline profiel

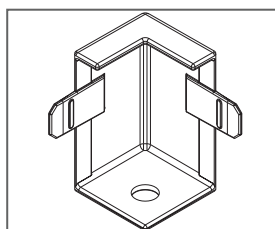

Afmeting, mm	Maximale belasting (N)	Minimaal draagvermogen (N)
2700x1200x40	-	-

Belasting/draagvermogen

INSTALLATIESCHEMA (M595) VOOR ECOPHON AKUSTO WALL A MET CONNECT THINLINE PROFIELEN.

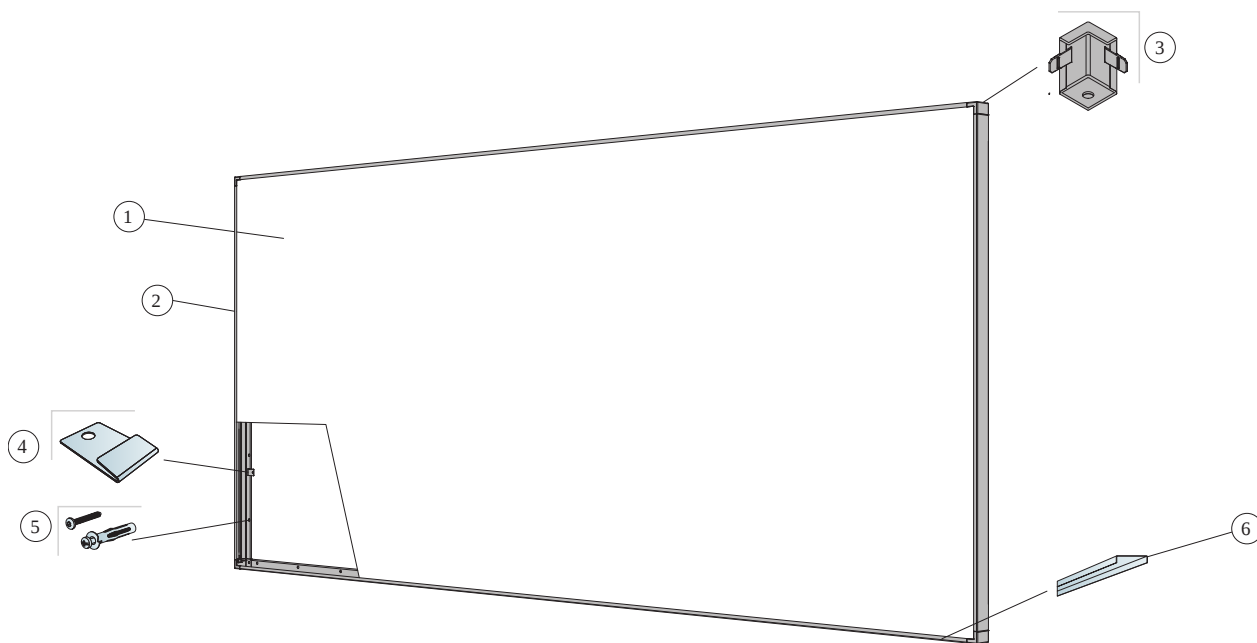

© Ecophon

MATERIAALSPECIFICATIE (EXCLUSIEF AFVAL)

		Afmeting, mm
		2700x1200
1	Ecophon Akusto Wall A	0,31/m ²
2	Connect Thinline profiel, L=2658 mm	Zoals vereist
3	Connect Thinline hoekstuk	Zoals vereist
4	Connect Thinline Wandverbinder	Zoals vereist
5	Installatieschroef bevestigd h.o.h. 400 mm (selecteer bevestiging conform wandmateriaal)	Zoals vereist
6	Connect Thinline Space bar, L=2400 mm	Zoals vereist
Δ Afstand wand tot oppervlak paneel: 45 mm		-



Zie materiaalspecificatie

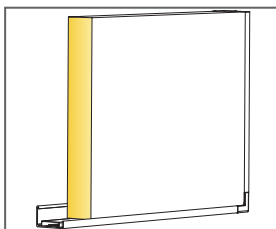

Detail van paneel met Thinline profiel

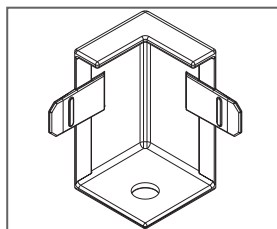

Afmeting, mm	Maximale belasting (N)	Minimaal draagvermogen (N)
2700x1200x40	-	-

Belasting/draagvermogen

Ecophon Akusto™ Wall C

Ecophon Akusto™ Wall C heeft een verdekt ophangstelsel en vellingkant voor een smalle groef tussen de panelen. Leverbaar in verschillende oppervlakoptyes. De ruimte krijgt uitstekende akoestische eigenschappen als deze wandabsorber in combinatie met een geluidsabsorberend plafond wordt gebruikt.



SYSTEEMASSORTIMENT

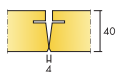

Afmeting, mm	2700x600
Thinline Profiel	•
WP Profiel	•
Dikte (d)	40
Inst. schema	M609, M354, M355, M592



Akusto Wall C

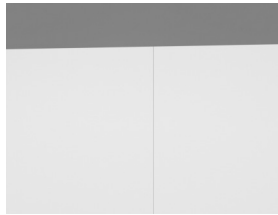

Aanzicht van het Akusto Wall C systeem



Akusto Wall C systeem met Connect WP profiel en buitenhoek



Acoustics

Geluidsabsorptie:

Testresultaten conform EN ISO 354.

Classificatie conform EN ISO 11654, en de eengetalswaarde voor Noise Reduction Coefficient, NRC, en Sound Absorption Average, SAA, conform ASTM C 423.

α_p , Praktische geluidsabsorptiecoëfficiënt

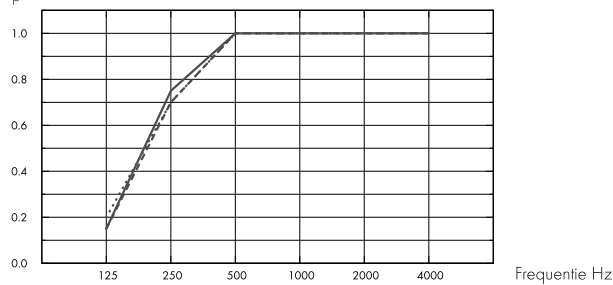

... Akusto Wall C Akutex FT 40 mm, 45 mm o.d.s.

— Akusto Wall C Texona 40 mm, 45 mm o.d.s.

--- Akusto Wall C Super G 40 mm, 45 mm o.d.s.

o.d.s = overall depth of system

	THK mm	o.d.s. mm	α_p , Practical sound absorption coefficient					α_w	Sound absorption class
			125 Hz	250 Hz	500 Hz	1000 Hz	2000 Hz		
Akutex FT	40	45	0.20	0.70	1.00	1.00	1.00	1.00	A
Texona	40	45	0.15	0.75	1.00	1.00	1.00	1.00	A
Super G	40	45	0.15	0.70	1.00	1.00	1.00	1.00	A

	THK mm	o.d.s. mm	NRC	SAA
Texona	40	45	0.95	0.96
Super G	40	45	0.95	0.96

d mm	AC(1.5) Articulation Class, ASTM E1111, ASTM E1110
40	240

Binnenluchtqualiteit



Certificaat/ Label

Eurofins Indoor Air Comfort®

Franse VOC

IAC Gold

A+



Cradle to Cradle Certified®



Materiaalgezondheid

Akusto-producten met Akutex FT-oppervlak hebben een C2C Certified Material Health Certificate™ op Silver-niveau ontvangen (standaardversie 4.0). Het C2C Certified Material Health Certificate™ is een verificatie van de gezondheid en veiligheid van de samenstelling van een product aan de hand van de Materiaalgezondheid-vereisten van de Cradle-to-Cradle Certified Product Standard.



CO2-footprint

	kg CO ₂ equiv/m ²	Levenscyclusfasen A1 t/m C4 vanaf EPD, conform ISO 14025 / EN 15804
Akusto Wall C - Texona	6,18 [Akusto Wall C EPD in conformity with ISO 14025 / EN 15804]	
Akusto Wall C - Akutex FT	6,42 [Akusto Wall C EPD in conformity with ISO 14025 / EN 15804]	
Akusto Wall C - Super G	7,28 [Akusto Wall C EPD in conformity with ISO 14025 / EN 15804]	



Circulariteit

Minimaal gehalte gerecycled materiaal	60%
Recycleerbaarheid	Volledig recyclebaar



Brandveiligheid

Land	Fire standard	Klasse	De kern van glaswol van de panelen is getest en geclassificeerd als niet-brandbaar conform EN ISO 1182.
Europe	EN 13501-1	A2-s1,d0	



Vochtbestendigheid

Klasse C, relatieve luchtvochtigheid 95% en 30°C, volgens EN 13964:2014



Visuele uitstraling

Akusto Wall in wit heeft een hoge lichtreflectie. Voor lichtreflectie en NCS kleurmonsters voor alle kleuren: zie Kleurenoverzicht panelen.



Reiniging

Dagelijks afstoffen en stofzuigen en wekelijks vochtig reinigen (Super G en Akutex FT oppervlak). Wekelijks afstoffen en stofzuigen (Texona en Muralis oppervlak)



Gebruik van desinfectiemiddelen

Texona Ginger, Sea salt, Thyme, Oyster en Garlic zijn bestand tegen het veelvuldige gebruik van op ethanol (70%) gebaseerde desinfecteringsmiddelen. Bevochtig een zachte polyester microvezeldoek met de oplossing en reinig het oppervlak met zachte cirkelvormige bewegingen.



Toegankelijkheid

De panelen kunnen niet worden gedemonteerd.



Installatie

Montage conform installatieschema, installatiehandleiding en Drawing Aid. Voor informatie over de minimale afstand tot de wand van het systeem, zie materiaalspecificatie. Het systeem dient niet geïnstalleerd te worden achter het doel waar het is blootgesteld aan regelmatige impact van harde ballen. In zulke gevallen dient een bescherming voor het systeem te worden gemonteerd, b.v. een gespannen net.



Systeemgewicht

	kg/m ²
Akusto Wall C/Akutex FT	3,5
Akusto Wall C/Texona	3,5
Akusto Wall C/Super G	3,7

Gewichtsinformatie is indicatief en onderhevig aan variatie.



Mechanische eigenschappen

Geen aanvullende belasting toegestaan.



Stootvastheid

Oppervlak	Installatieschema	Klasse
Super G	M354	Fulfills

Getest en geclassificeerd volgens EN 13964 annex D en voldoet aan de eisen overeenkomstig DIN 18032 deel 3.



CE

Ecophon plafondsysteem zijn CE gemarkeerd volgens de Europese geharmoniseerde norm EN 13964:2014. Bouwmaterialen met CE markering worden ondersteund door een Declaration of Performance (DOP) die de gebruikers in staat stelt om de prestaties van beschikbare producten op de Europese markt te vergelijken.



Akusto producten met Akutex FT oppervlak zijn Cradle to Cradle Certified® met prestatieniveau Brons (versie 4.0).

INSTALLATIESCHEMA (M609) VOOR ECOPHON AKUSTO WALL C (VERTICAAL) MET CONNECT THINLINE PROFIELEN

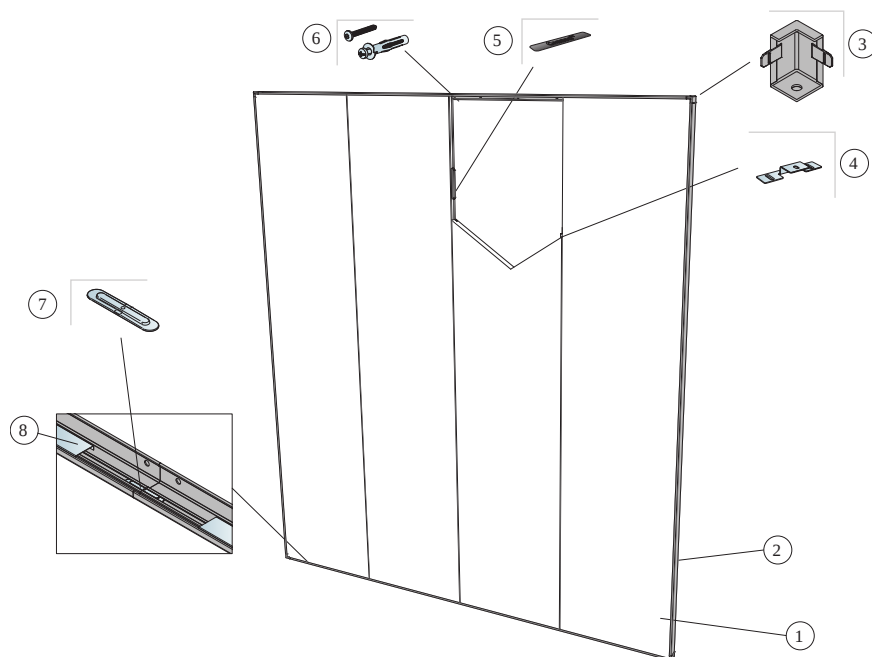

© Ecophon

MATERIAALSPECIFICATIE (EXCLUSIEF AFVAL)

	Afmeting, mm
	2700x600
1 Akusto Wall C	0,62/m ²
2 Connect Thinline profiel, L=2658 mm	Zoals vereist
3 Connect Thinline hoekstuk	Zoals vereist
4 Connect bevestigingsplaat bevestigd 3 per paneellengte	Zoals vereist
5 Connect Spline	Zoals vereist
6 Installatieschroef bevestigd h.o.h. 400 mm (selecteer bevestiging conform wandmateriaal)	Zoals vereist
7 Connect Thinline koppelstuk, gebruikt om Thinline profielen waar nodig door te koppelen.	Zoals vereist
8 Connect Thinline Space bar, L=2400 mm	Zoals vereist
Δ Afstand wand tot oppervlak paneel: 45 mm	-

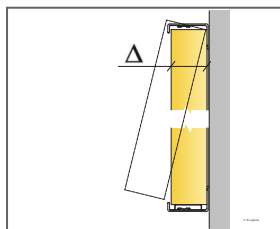

Zie materiaalspecificatie

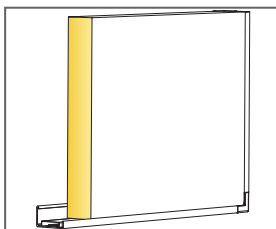

Detail van paneel met Thinline profiel

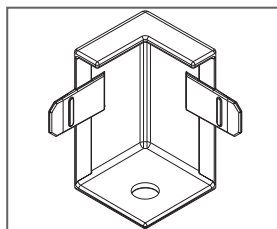

Afmeting, mm	Maximale belasting [N]	Minimaal draagvermogen [N]
2700x600x40	0	-

Belasting/draagvermogen

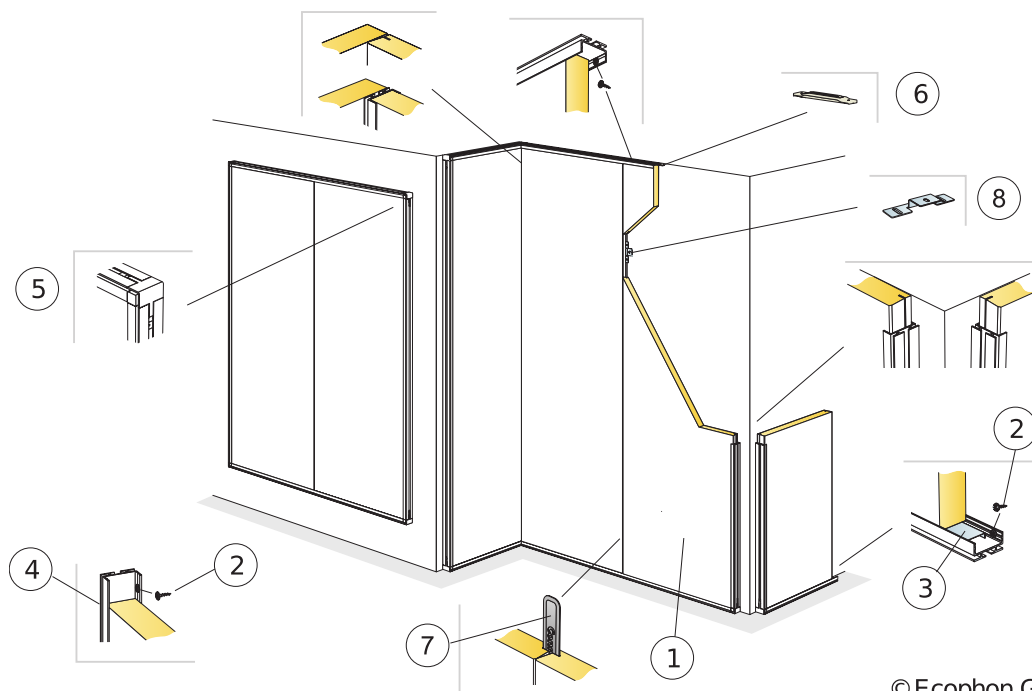

© Ecophon Group

MATERIAALSPECIFICATIE (EXCLUSIEF AFVAL)

	Afmeting, mm
	2700x600
1 Akusto Wall C (Akusto Wall C/Super G voor slagvastheid)	0,62/m ²
2 Connect Installatieschroef MVL (voor gebruik in gipsplaat of hout)	Zoals vereist
3 Connect WP Space bar, L=2400 mm	Zoals vereist
4 Connect WP Profiel, L=2687 mm, bevestigd h.o.h 400 mm	Zoals vereist
5 Connect WP Buitenhoek gemonteerd in het Connect WP Profiel	Zoals vereist
6 Connect WP Profiel koppelstuk, gebruikt om WP profielen door te koppelen.	Zoals vereist
7 Connect Spline	Zoals vereist
8 Connect bevestigingsplaat bevestigd 3 per paneellengte	Zoals vereist
Δ Afstand wand tot oppervlak paneel: 44 mm	

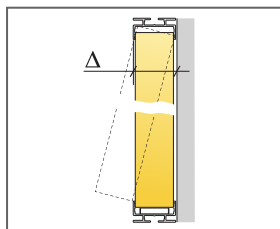

Zie materiaalspecificatie

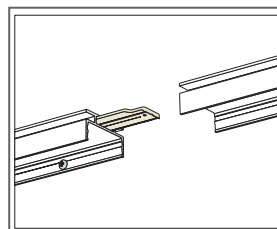
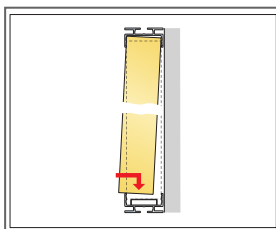

Detail van WP Profiel koppelstuk

Afmeting, mm	Maximale belasting [N]	Minimaal draagvermogen [N]
2700x600x40	0	-

Belasting/draagvermogen



© Ecophon Group

MATERIAALSPECIFICATIE (EXCLUSIEF AFVAL)

	Afmeting, mm
	2700x600
1 Akusto Wall C	0,62/m ²
2 Connect WP Profiel, L=2687 mm, bevestigd h.o.h 400 mm	Zoals vereist
3 Connect Installatieschroef MVL (voor gebruik in gipsplaat of hout)	Zoals vereist
4 Alt. Connect Ophangklem, bevestigd h.o.h. 400 mm	Zoals vereist
5 Connect bevestigingsplaat bevestigd 3 per paneellengte	Zoals vereist
6 Connect WP Profiel koppelstuk, gebruikt om WP profielen door te koppelen.	Zoals vereist
7 Connect WP Buitenhoek gemonteerd in het Connect WP Profiel	Zoals vereist
Δ Afstand wand tot oppervlak paneel: 44 mm	-

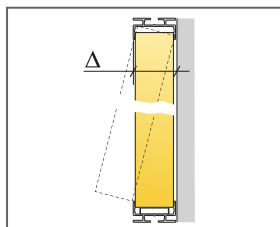

Zie materiaalspecificatie

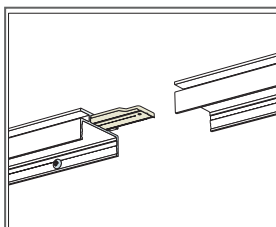

Detail van WP Profiel koppelstuk

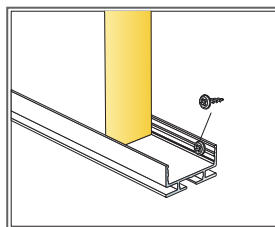

Afmeting, mm	Maximale belasting [N]	Minimaal draagvermogen [N]
2700x600x40	0	-

Belasting/draagvermogen

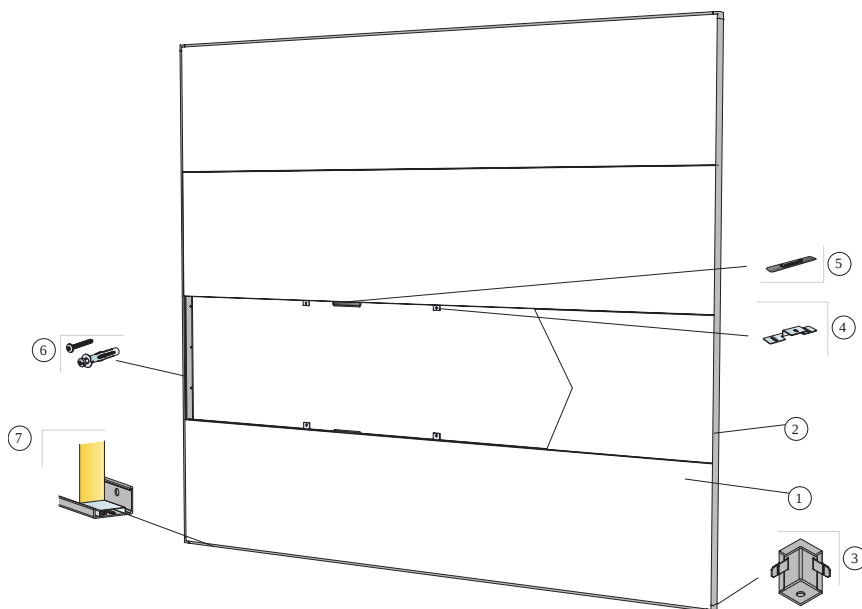

© Ecophon

MATERIAALSPECIFICATIE (EXCLUSIEF AFVAL)

	Afmeting, mm
	2700x600
1 Akusto Wall C	0,62/m ²
2 Connect Thinline profiel, L=2658 mm	Zoals vereist
3 Connect Thinline hoekstuk	Zoals vereist
4 Connect bevestigingsplaat bevestigd 3 per paneellengte	Zoals vereist
5 Connect Spline	Zoals vereist
6 Installatieschroef bevestigd h.o.h. 400 mm (selecteer bevestiging conform wandmateriaal)	Zoals vereist
7 Connect Thinline Space bar, L=2400 mm	Zoals vereist
Δ Afstand wand tot oppervlak paneel: 45 mm	-



Zie materiaalspecificatie

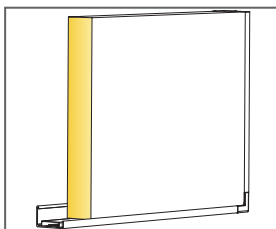

Detail van paneel met Thinline profiel

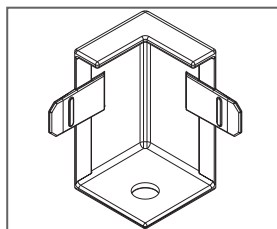

Afmeting, mm	Maximale belasting [N]	Minimaal draagvermogen [N]
2700x600x40	-	-

Belasting/draagvermogen



Ecophon Akusto™ Wall C Extra Bass

Ecophon Akusto™ Wall C Extra Bass heeft een verdekt profiel en afgeschuinde rand om een smalle groef tussen elk paneel te creëren. Verkrijgbaar in verschillende oppervlakte-opties. De wandabsorber heeft uitstekende geluidsabsorberende eigenschappen van lage tot hoge geluidsfrequenties. De beste akoestische eigenschappen van de ruimte worden bereikt bij gebruik in combinatie met een geluidsabsorberend plafond.



Family Image, Sweden

SYSTEEMASSORTIMENT

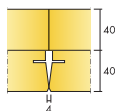

Afmeting, mm	2700x600
Akusto Extra Bass (40mm)	•
Dikte (d)	40
Inst. schema	M535, M547



Akusto Wall C Extra Bass system



Akusto Wall C Extra Bass system from above

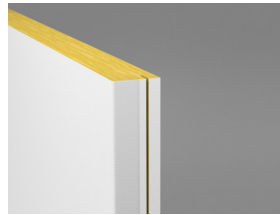

Akusto Wall C

Acoustics



Geluidsabsorptie:

Testresultaten conform EN ISO 354.

Classificatie conform EN ISO 11654, en de eengetalswaarde voor Noise Reduction Coefficient, NRC, en Sound Absorption Average, SAA, conform ASTM C 423.

α_p , Praktische geluidsabsorptiecoëfficiënt

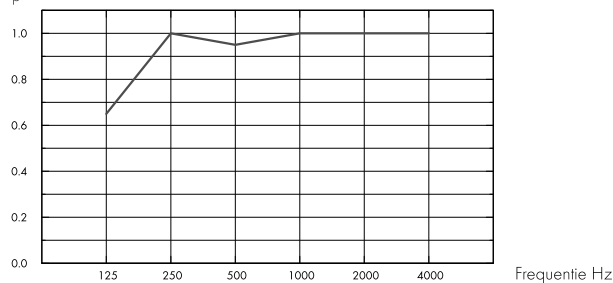

– Akusto Wall C Extra Bass 80 mm, 80 mm o.d.s.
o.d.s = overall depth of system

	THK mm	o.d.s. mm	α_p , Practical sound absorption coefficient					α_w	Sound absorption class
			125 Hz	250 Hz	500 Hz	1000 Hz	2000 Hz		
Extra Bass	80	80	0.65	1.00	0.95	1.00	1.00	1.00	A

	THK mm	o.d.s. mm	NRC	SAA
Extra Bass	80	80	1.00	1.00

Binnenluchtqualiteit



Certificaat/ Label

Eurofins Indoor Air Comfort®

IAC Gold

Franse VOC

A+



CO2-footprint



kg CO₂ equiv/m²

Levenscyclusfasen A1 t/m C4 vanaf EPD, conform ISO 14025 / EN 15804

Akusto Wall C Extra Bass/Texona	7,42
Akusto Wall C Extra Bass/Akutex FT	7,26
Akusto Wall C Extra Bass/Super G	8,74

Circulariteit



Minimaal gehalte gerecycled materiaal

60%



Brandveiligheid

Land	Brandnorm	Klasse
Europe	EN 13501-1	A2-s1,d0

De kern van glaswol van de panelen is getest en geclassificeerd als niet-brandbaar conform EN ISO 1182.



Vochtbestendigheid

Getest voor Klasse C, relatieve luchtvochtigheid 95% en 30°C, volgens EN 13964:2014



Visuele uitstraling

Akusto Wall in wit heeft een hoge lichtreflectie. Voor lichtreflectie en NCS kleurmonsters voor alle kleuren: zie Kleurenoverzicht panelen.



Reiniging

Dagelijks afstoffen en stofzuigen en wekelijks vochtig reinigen (Akutex FT oppervlak). Wekelijks afstoffen en stofzuigen (Texona oppervlak)



Gebruik van desinfectiemiddelen

Texona Ginger, Sea salt, Thyme, Oyster en Garlic zijn bestand tegen het veelvuldige gebruik van op ethanol (70%) gebaseerde desinfecteringsmiddelen. Bevochtig een zachte polyester microvezeldoek met de oplossing en reinig het oppervlak met zachte cirkelvormige bewegingen.



Toegankelijkheid

De panelen zijn niet demonteerbaar



Installatie

Montage conform installatieschema, installatiehandleiding en Drawing Aid. (De panelen moeten worden gemonteerd volgens de pijlen op de achterzijde van het paneel).



Systeemgewicht

	kg/m ²
Akusto Wall C/Akutex FT	3,5
Akusto Wall C/Texona	3,5
Akusto Extra Bass	1,2

Gewichtsinformatie is indicatief en onderhevig aan variatie.



Functionele eigenschappen

Geen aanvullende belasting toegestaan.



CE

Ecophon plafondsysteem zijn CE gemarkeerd volgens de Europese geharmoniseerde norm EN13964:2014. Bouwmaterialen met CE markering worden ondersteund door een Declaration of Performance (DOP) die de gebruikers in staat stellen om de prestaties van beschikbare producten op de Europese markt te vergelijken.

Recycleerbaarheid

Volledig recyclebaar

INSTALLATION DIAGRAM (M535) FOR ECOPHON AKUSTO WALL C EXTRA BASS VERTICAL INSTALLATION WITH CONNECT SHADOW PROFILES.

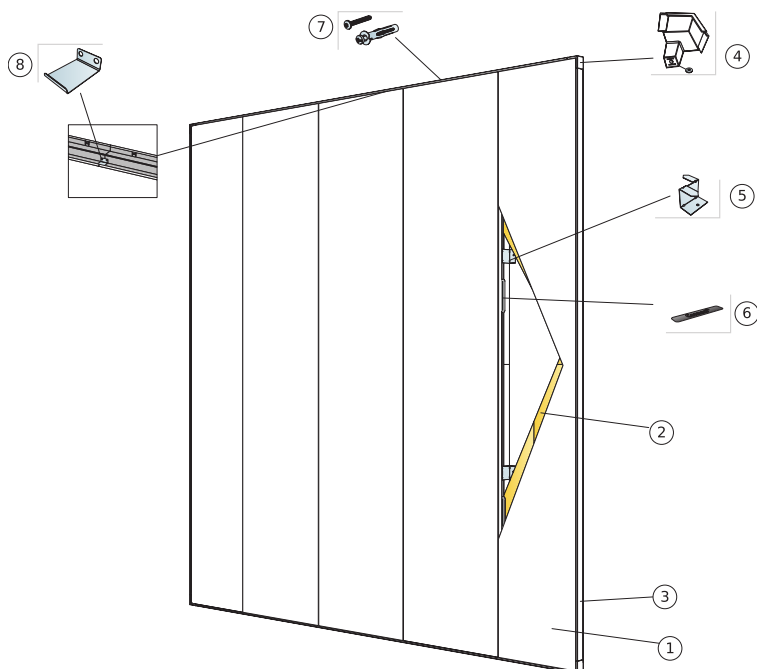

© Ecophon Group

MATERIAALSPECIFICATIE (EXCLUSIEF AFVAL)

	Afmeting, mm
	2700x600
1 Akusto Wall C	0,62/m ²
2 Akusto Extra Bass	1,25/m ²
3 Connect Shadow Profile	Zoals vereist
4 Connect Verdiept hoekprofiel (Incl. veer voor nivellering)	Zoals vereist
5 Connect Ambit fixing installed at 1000 mm centres	Zoals vereist
6 Connect Spline	Zoals vereist
7 Installatieschroef bevestigd h.o.h. 200 mm (selecteer bevestiging conform wandmateriaal)	Zoals vereist
8 Connect Shadow Splice. Used to extend profiles where needed.	Zoals vereist

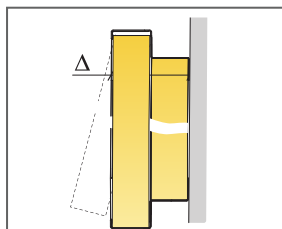

Zie materiaalspecificatie

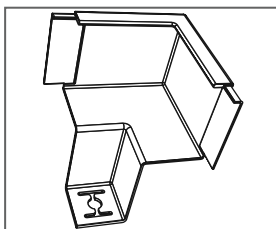

Detail van paneel met Thinline profiel

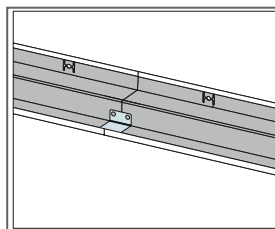

Detail van paneel met Thinline profiel

Afmeting, mm	Maximale belasting [N]	Minimaal draagvermogen [N]
2700x600x40	0	-

Belasting/draagvermogen

INSTALLATION DIAGRAM (M547) FOR ECOPHON AKUSTO WALL BASS HORIZONTAL INSTALLATION WITH CONNECT SHADOW PROFILES.

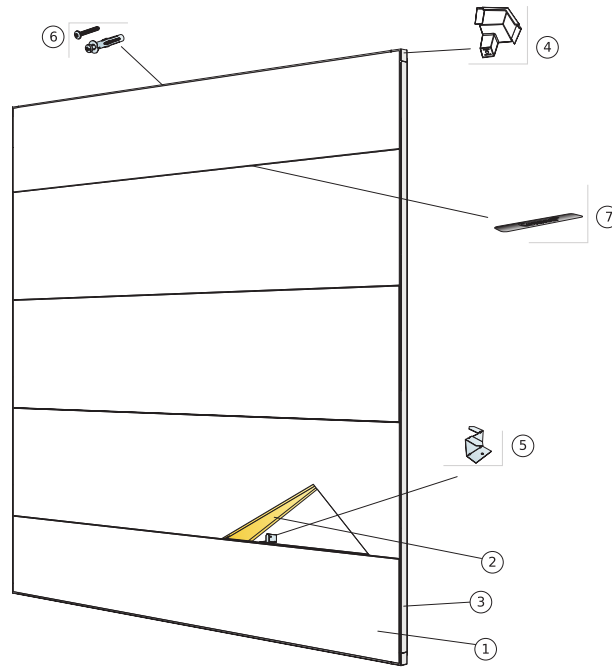

© Ecophon Group

MATERIAALSPECIFICATIE (EXCLUSIEF AFVAL)

	Afmeting, mm
	2700x600
1 Akusto Wall C	0,62/m ²
2 Akusto Extra Bass	1,25/m ²
3 Connect Shadow Profile	Zoals vereist
4 Connect Verdiept hoekprofiel (Incl. veer voor nivellering)	Zoals vereist
5 Connect Ambient fixing installed at 1000 mm centres	Zoals vereist
6 Installatieschroef bevestigd h.o.h. 200 mm (selecteer bevestiging conform wandmateriaal)	Zoals vereist
7 Connect Spline	Zoals vereist
8 Connect Shadow Splice. Used to extend profiles where needed.	Zoals vereist

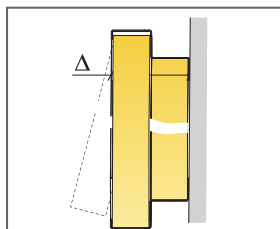

Zie materiaalspecificatie

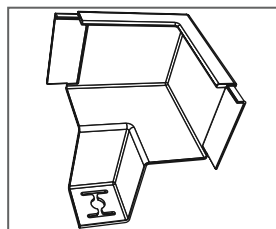

Detail van paneel met Thinline profiel

Afmeting, mm	Maximale belasting [N]	Minimaal draagvermogen [N]
2700x600x40	0	-

Belasting/draagvermogen



Ecophon Akusto™ Wall C Akutex HS

Ecophon Akusto™ Wall C Akutex HS heeft een verdekt ophangstelsel en vellingkant voor een smalle groef tussen de panelen. Bestand tegen hoge vochtigheid, corrosiviteit en incidenteel direct watercontact en dus geschikt voor zwembaden.



SYSTEEMASSORTIMENT

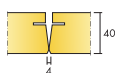

Afmeting, mm	2700x600
Thinline Profiel	•
Dikte (d)	40
Inst. schema	M594C4

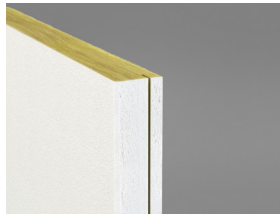

Akusto Wall C Akutex HS

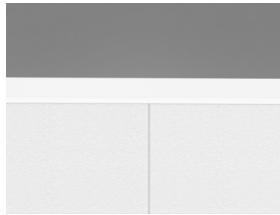

Aanzicht van het Akusto Wall C Akutex HS systeem

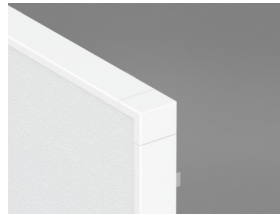

Akusto Wall C Akutex HS systeem met Connect Thinline Profiel en afstandhouder

Acoustics



Geluidsabsorptie:

Meetresultaten conform EN ISO 354. Classificatie conform EN ISO 11654.

α_p , Praktische geluidsabsorptiecoëfficiënt

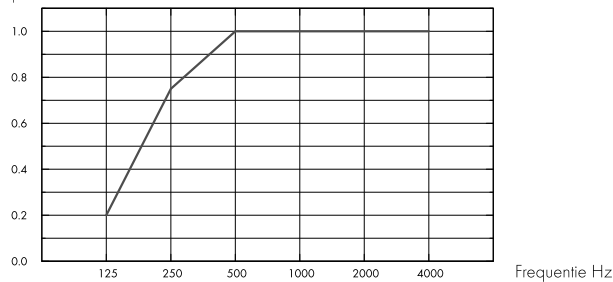

– Akusto Wall C Akutex HS 40 mm, 50 mm o.d.s.
o.d.s = overall depth of system

	THK mm	o.d.s. mm	α_p , Practical sound absorption coefficient					α_w	Sound absorption class
			125 Hz	250 Hz	500 Hz	1000 Hz	2000 Hz		
Akutex HS	40	50	0.20	0.75	1.00	1.00	1.00	1.00	A

	THK mm	o.d.s. mm	NRC	SAA
Akutex HS	40	50	0.95	0.96

Binnenluchtqualiteit



Certificaat/ Label

Eurofins Indoor Air Comfort®

IAC Gold

Frans VOC

A+



CO2-footprint



kg CO₂ equiv/m²

Akusto Wall C - Akutex HS

7,77

Levenscyclusfasen A1 t/m C4 vanaf EPD, conform ISO 14025 / EN 15804

Circulariteit



Minimaal gehalte gerecycled materiaal

60%

Recycleerbaarheid

Volledig recyclebaar



Brandveiligheid

Land	Brandnorm	Klasse
Europe	EN 13501-1	A2-s1,d0

De kern van glaswol van de panelen is getest en geïnclassificeerd als niet-brandbaar conform EN ISO 1182.



Vochtbestendigheid

Getest voor Klasse C, relatieve luchtvochtigheid 95% en 30°C, volgens EN 13964:2014



Visuele uitstraling

Wit 500, benadert NCS kleurmonster S 0500-N, 84% licht reflectie.



Reiniging

De panelen mogen dagelijks worden afgestoft en gestofzuigd en wekelijks met een vochtige doek worden gereinigd.



Toegankelijkheid

De panelen kunnen niet worden gedemonteerd.



Installatie

Montage conform installatieschema, installatiehandleiding en Drawing Aid. Voor informatie over de minimale afstand tot de wand van het systeem, zie materiaalspecificatie. Het systeem dient niet geïnstalleerd te worden achter het doel waar het is blootgesteld aan regelmatige impact van harde ballen. In zulke gevallen dient een bescherming voor het systeem te worden gemonteerd, b.v. een gespannen net.



Systeemgewicht

	kg/m ²
Akusto Wall C Akutex HS	3,6

Gewichtsinformatie is indicatief en onderhevig aan variatie.



Functionele eigenschappen

Zie tabel voor maximale belasting en minimaal draagvermogen en functionele eigenschappen op www.ecophon.nl



Cradle to Cradle Certified®



Dit product is Cradle to Cradle Certified® op prestatieniveau Brons (versie 4.0).



Materiaalgezondheid

Dit product heeft een C2C Certified Material Health Certificate™ op Silver-niveau ontvangen (standaardversie 4.0). Het C2C Certified Material Health Certificate™ is een verificatie van de gezondheid en veiligheid van de samenstelling van een product aan de hand van de Materiaalgezondheidsvereisten van de Cradle-to-Cradle Certified Product Standard



CE

Ecophon plafondsysteem zijn CE gemarkeerd volgens de Europese geharmoniseerde norm EN13964:2014. Bouwmaterialen met CE markering worden ondersteund door een Declaration of Performance (DOP) die de gebruikers in staat stelt om de prestaties van beschikbare producten op de Europese markt te vergelijken.

INSTALLATIESCHEMA (M594C4) VOOR ECOPHON AKUSTO™ WALL C AKUTEX HS VERTICALE INSTALLATIE MET CONNECT THINLINE PROFILE EN AFSTANDHOUDER

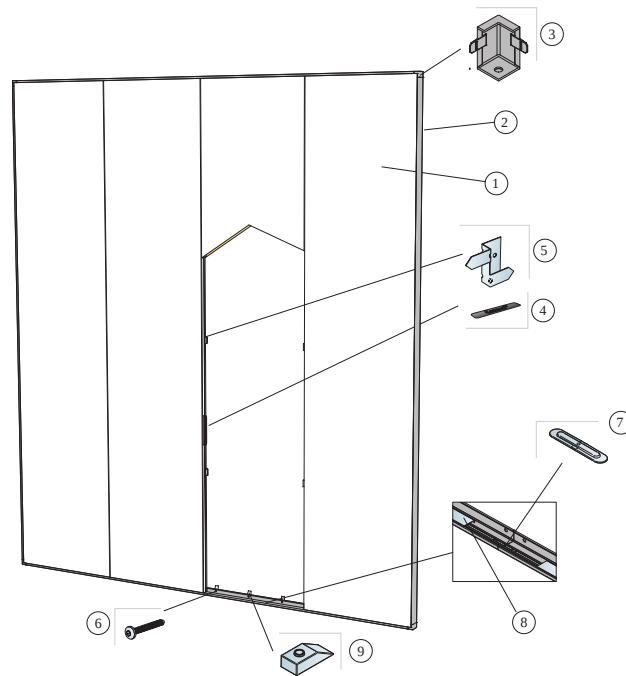

© Ecophon

MATERIAALSPECIFICATIE (EXCLUSIEF AFVAL)

	Afmeting, mm
	2700x600
1 Akusto Wall C Akutex HS	0,62/m ²
2 Connect Thinline profiel, L=2658 mm	Zoals vereist
3 Connect Thinline hoekstuk	Zoals vereist
4 Connect Spline	Zoals vereist
5 Connect Thinline bevestiging C4, ondersteuning van het paneel h.o.h. 1000 mm	Zoals vereist
6 Installatieschroef C4 bevestigd h.o.h. 200 mm (selecteer bevestiging conform wandmateriaal)	Zoals vereist
7 Connect Thinline koppelstuk, gebruikt om Thinline profielen waar nodig door te koppelen.	Zoals vereist
8 Connect Thinline Space bar, L=2400 mm	Zoals vereist
9 Connect Afstandhouder C4, bevestigd h.o.h. 200 mm	Zoals vereist
Δ Afstand wand tot oppervlak paneel: 55 mm	-

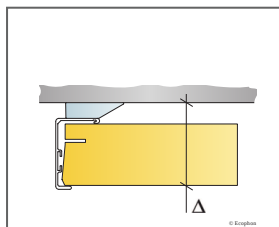

Zie materiaalspecificatie

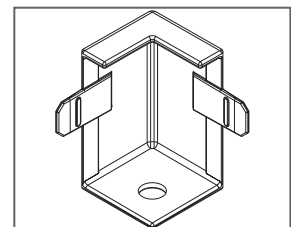
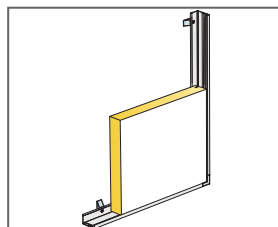

Ecophon Akusto™ One

Ecophon Akusto™ One is een wandpaneel in vierkante, rechthoekige of cirkelvormige vormen. Het biedt een veelheid aan ontwerpmogelijkheden dankzij de ruime keuze aan formaten en kleuren.

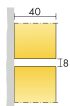

SYSTEEMASSORTIMENT

	Afmeting, mm	592x592	1192x292	1192x592
	Product specifieke montage	•	•	•
	Dikte (d)	40	40	40
	Inst. schema	M371	M371	M371

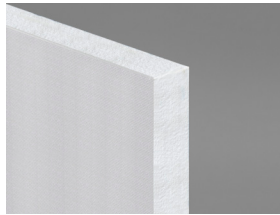

Akusto One paneel

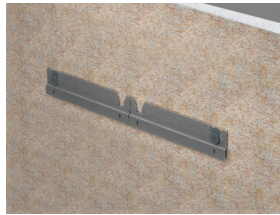

Installatie met Connect™ One profiel en Connect™ Absorber anker one



Installatie met Connect™ One haakbevestiging

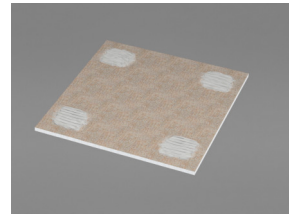

Installatie met Connect™ Absorber lijm

Acoustics



De waarden in de grafiek verwijzen naar een enkel paneel. Indien de panelen in een cluster worden geplaatst met een onderlinge afstand van minder dan 0.5 m. zal de Aeq per paneel iets afnemen.

Geluidsabsorptie:

Testresultaten conform EN ISO 354.

A_{eq} gelijkwaardig absorptie oppervlakte per paneel (m² sabin)

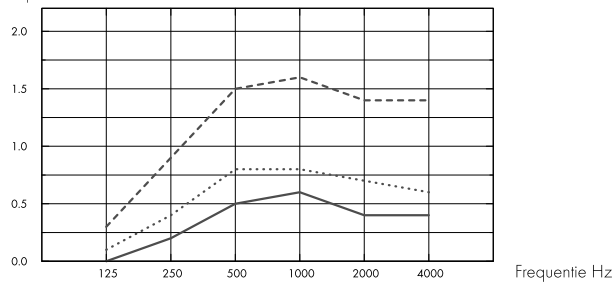

- Akusto One Ø592, 48 mm o.d.s.
 - Akusto One Ø792, 48 mm o.d.s.
 - Akusto One Ø1192, 48 mm o.d.s.
- o.d.s = overall depth of system

A_{eq} gelijkwaardig absorptie oppervlakte per paneel (m² sabin)

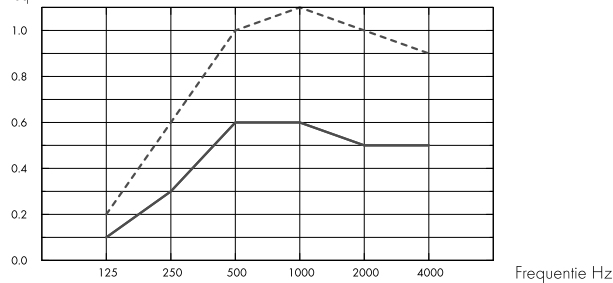

- Akusto One 592x592, 48 mm o.d.s.
 - Akusto One 1192x292, 48 mm o.d.s.
 - Akusto One 1192x592, 48 mm o.d.s.
- o.d.s = overall depth of system

	THK mm	o.d.s. mm	A _{eq} Equivalent absorption area per unit (m ² sabin)					
			125 Hz	250 Hz	500 Hz	1000 Hz	2000 Hz	4000 Hz
Ø592	40	48	0.0	0.2	0.5	0.6	0.4	0.4
Ø792	40	48	0.1	0.4	0.8	0.8	0.7	0.6
Ø1192	40	48	0.3	0.9	1.5	1.6	1.4	1.4

	THK mm	o.d.s. mm	A _{eq} Equivalent absorption area per unit (m ² sabin)					
			125 Hz	250 Hz	500 Hz	1000 Hz	2000 Hz	4000 Hz
592x592	40	48	0.1	0.3	0.6	0.6	0.5	0.5
1192x292	40	48	0.1	0.3	0.6	0.6	0.5	0.5
1192x592	40	48	0.2	0.6	1.0	1.1	1.0	0.9



Binnenluchtqualiteit

Certificaat/ Label	
Eurofins Indoor Air Comfort®	IAC Gold
Franse VOC	A+



Cradle to Cradle Certified®



Akusto producten met Akutex FT oppervlak zijn Cradle to Cradle Certified® met prestatieniveau Brons (versie 4.0).



Materiaalgezondheid

Akusto-producten met Akutex FT-oppervlak hebben een C2C Certified Material Health Certificate™ op Silver-niveau ontvangen (standaardversie 4.0). Het C2C Certified Material Health Certificate™ is een verificatie van de gezondheid en veiligheid van de samenstelling van een product aan de hand van de Materiaalgezondheid-vereisten van de Cradle-to-Cradle Certified Product Standard.



CO2-footprint

	kg CO ₂ equiv/m ²	Levenscyclusfasen A1 t/m C4 vanaf EPD, conform ISO 14025 / EN 15804
Akusto One - Akutex FT	7,59	
Akusto One - Texona	9,42	



Circulariteit

Minimaal gehalte gerecycled materiaal	61%
Recycleerbaarheid	Volledig recyclebaar



Brandveiligheid

Land	Brandnorm	Klasse
Europe	EN 13501-1	A2-s1,d0

De kern van glaswol van de panelen is getest en geclassificeerd als niet-brandbaar conform EN ISO 1182.



Vochtbestendigheid

Klasse C, relatieve luchtvochtigheid 95% en 30°C, volgens EN 13964:2014



Visuele uitstraling

Akusto Wall in wit heeft een hoge lichtreflectie. Voor lichtreflectie en NCS kleurmonsters voor alle kleuren: zie Kleurenoverzicht panelen.



Reiniging

Dagelijks afstoffen en stofzuigen en wekelijks vochtig reinigen (Akutex FT oppervlak). Wekelijks afstoffen en stofzuigen (Texona oppervlak)



Toegankelijkheid

De panelen zijn eenvoudig te demonteren, m.u.v. gelijmde installaties.



Installatie

Montage conform installatieschema, installatiehandleiding en Drawing Aid. Voor informatie over de minimale afhanghoogte van het systeem, zie materiaalspecificatie.



Systeemgewicht

	kg/m ²
Akusto One/Akutex FT	3,5
Akusto One/Texona	3,6
Akusto Freedom	3,5

Gewichtsinformatie is indicatief en onderhevig aan variatie.



Functionele eigenschappen

Er is geen aanvullende belasting toegestaan.



CE

Ecophon plafondsysteem zijn CE gemarkeerd volgens de Europese geharmoniseerde norm EN13964:2014. Bouwmaterialen met CE markering worden ondersteund door een Declaration of Performance (DOP) die de gebruikers in staat stelt om de prestaties van beschikbare producten op de Europese markt te vergelijken.

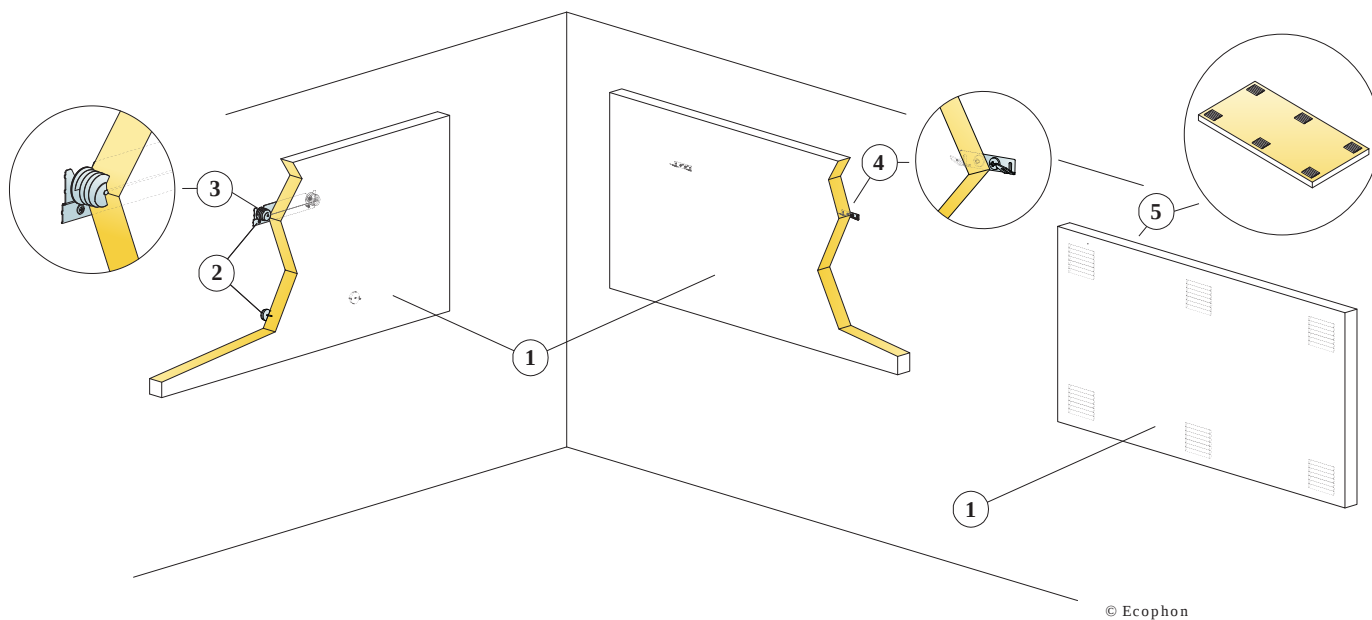

© Ecophon

MATERIAALSPECIFICATIE (EXCLUSIEF AFVAL)

	Afmeting, mm		
	592x592	1192x292	1192x592
1 Akusto One	2,8/m ²	2,8/m ²	1,4/m ²
2 Alt. 1 Connect One profiel (inclusief wandafstandhouder)	0,5/paneel	1/paneel	1/paneel
3 Alt. 1. Connect Absorber anker one	2/paneel	2/paneel	2/paneel
4 alt. 2 Connect One haakbevestiging	2/paneel	2/paneel	2/paneel
5 Alt. 3 Connect Absorber lijm (0,25 l/m ² - 0,4 l/m ² afhankelijk van condities installatie)	Zoals vereist		
Gebruik de Connect getande spatel om de kit aan te brengen.	-	-	-
Δ Min. systeemdiepte: Δ1 48 mm/70mm / Δ2 44 mm. Het systeem is demontabel	-	-	-
Δ Min. systeemdiepte: Δ3 43 mm. Het systeem is niet demonteerbaar	-	-	-

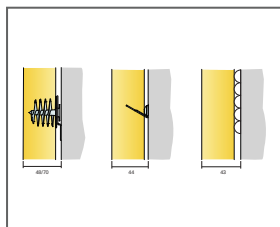

Zie Materiaalspecificatie

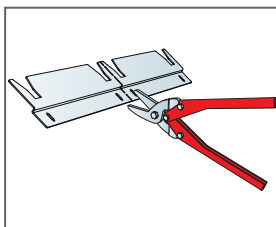

Connect One profiel kan worden verdeeld in twee ophangprofielen

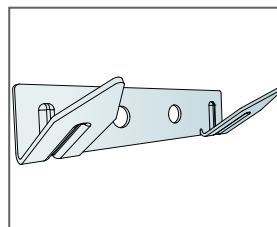

Connect One haakbevestiging

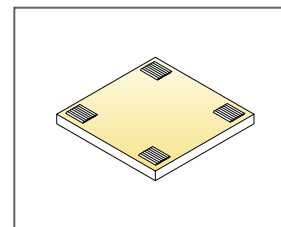

Application of glue

Ecophon Akusto™ Triangle

Ecophon Akusto™ Triangle is een driehoekig wandpaneel dat eendeloze wandpatronen mogelijk maakt. Het paneel op een muur monteren is eenvoudig. Gebruik lijm voor snelle directe bevestiging of gebruik Connect One Trim met twee verschillende afstandskeuzes die driedimensionale patronen mogelijk maken.



Helmingborg, Sweden

SYSTEMASSORTIMENT

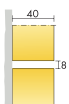

Afmeting, mm	513x592
Product specifieke montage	•
Dikte (d)	40
Inst. schema	M585



Akusto Triangle paneel

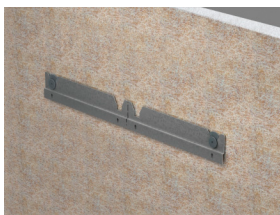

Installatie met Connect™ One profiel en Connect™ Absorber anker one



Installatie met Connect™ One haakbevestiging

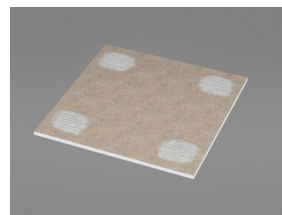

Installatie met Connect™ Absorber lijm

Acoustics



The values in the diagram refer to a single unit.

Geluidsabsorptie:

Testresultaten conform EN ISO 354.

A_{eq} gelijkwaardig absorptie oppervlakte per paneel (m^2 sabin)

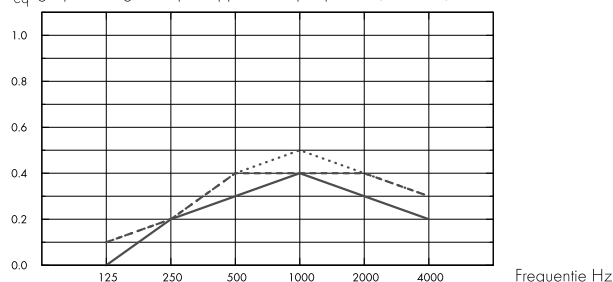

- Akusto Triangle, 43 mm o.d.s
 - - - Akusto Triangle, 48 mm o.d.s
 - · · Akusto Triangle, 70 mm o.d.s
- o.d.s = overall depth of system

THK mm	o.d.s. mm	A_{eq} Equivalent absorption area per unit (m^2 sabin)					
		125 Hz	250 Hz	500 Hz	1000 Hz	2000 Hz	4000 Hz
40	43	0.0	0.2	0.3	0.4	0.3	0.2
40	48	0.1	0.2	0.4	0.4	0.4	0.3
40	70	0.1	0.2	0.4	0.5	0.4	0.3



Binnenluchtkwaliteit

Certificaat/ Label

Eurofins Indoor Air Comfort®

IAC Gold

Franse VOC

A+



Cradle to Cradle Certified®



Akusto producten met Akutex FT oppervlak zijn Cradle to Cradle Certified® met prestatieniveau Brons (versie 4.0).



Materiaalgezondheid

Akusto-producten met Akutex FT-oppervlak hebben een C2C Certified Material Health Certificate™ op Silver-niveau ontvangen (standaardversie 4.0). Het C2C Certified Material Health Certificate™ is een verificatie van de gezondheid en veiligheid van de samenstelling van een product aan de hand van de Materiaalgezondheidsvereisten van de Cradle-to-Cradle Certified Product Standard.



Circulariteit

Minimaal gehalte gerecycled materiaal	60%
Recycleerbaarheid	Volledig recyclebaar



Brandveiligheid

Land	Brandnorm	Klasse
Europe	EN 13501-1	A2-s1,d0

De kern van glaswol van de panelen is getest en geclassificeerd als niet-brandbaar conform EN ISO 1182.



Vochtbestendigheid

Klasse C, relatieve luchtvochtigheid 95% en 30°C, volgens EN 13964:2014



Visuele uitstraling

Akusto Wall in wit heeft een hoge lichtreflectie. Voor lichtreflectie en NCS kleurmonsters voor alle kleuren: zie Kleurenoverzicht panelen.



Reiniging

Akutex FT: Dagelijks afstoffen en stofzuigen. Wekelijks reinigen met vochtige doek. Voor meer informatie zie Kleuren en Oppervlakken.



Toegankelijkheid

De panelen zijn eenvoudig te demonteren, m.u.v. gelijmde installaties.



Installatie

Montage conform installatieschema, installatiehandleiding en Drawing Aid. Voor informatie over de minimale afhanghoogte van het systeem, zie materiaalspecificatie. De oppervlakken moeten sterk genoeg zijn om de belasting door het gewicht van de panelen te kunnen dragen. Bij twijfel eerst lijmtesten uitvoeren. Het oppervlak dient droog en schoon te zijn. Voor de beste resultaten moet het oppervlak gelijkmatig zijn, echter op licht ongelijkmatige vlakken kan een acceptabel resultaat worden verkregen.



Systeemgewicht

	kg/m ²
Akusto Triangle	3,5

Gewichtsinformatie is indicatief en onderhevig aan variatie.



Functionele eigenschappen

Er is geen aanvullende belasting toegestaan.



CE

Ecophon plafondsysteem zijn CE gemarkeerd volgens de Europese geharmoniseerde norm EN13964:2014. Bouwmaterialen met CE markering worden ondersteund door een Declaration of Performance (DOP) die de gebruikers in staat stelt om de prestaties van beschikbare producten op de Europese markt te vergelijken.

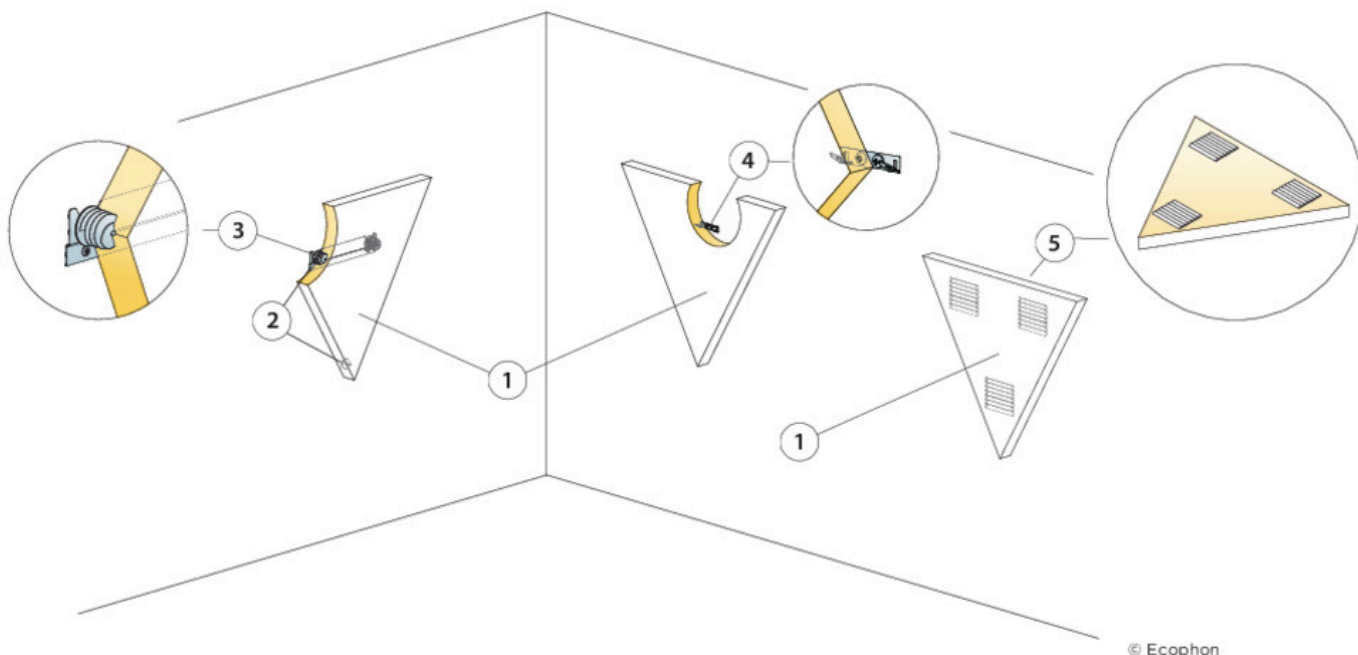

© Ecophon

MATERIAALSPECIFICATIE (EXCLUSIEF AFVAL)

	Afmeting, mm
	513x592
1 Akusto Triangle	3,2/m ²
2 Alt. 1 Connect One profiel (inclusief wandafstandshouder)	0,5/paneel
3 Alt 1. Connect Absorber anker one	2/paneel
4 alt. 2 Connect One haakbevestiging	2/paneel
5 Alt. 3 Connect Absorber lijm (0,25 l/m ² - 0,4 l/m ² afhankelijk van condities installatie)	Zoals vereist
Gebruik de Connect getande spatel om de kit aan te brengen.	-
Δ Min. systeemdiepte: Δ1 48 mm/70mm / Δ2 44 mm. Het systeem is demontabel	-
Δ Min. systeemdiepte: Δ3 43 mm. Het systeem is niet demonteerbaar	-

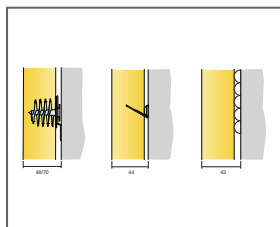

Zie Materiaalspecificatie

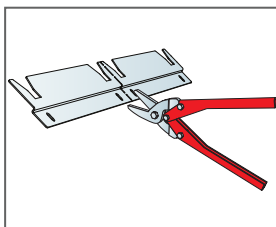

Connect One profiel kan worden verdeeld in twee ophangprofielen

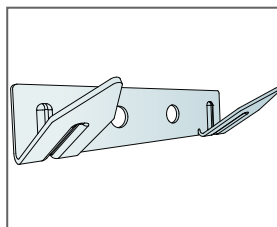

Connect One haakbevestiging

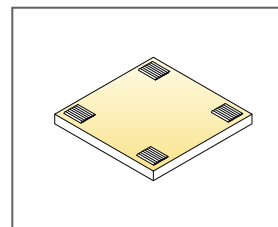

Application of glue

Ecophon Akusto™ Hexagon

Ecophon Akusto™ Hexagon is een zeshoekig wandpaneel dat eindeloze wandpatronen mogelijk maakt. Het paneel op een muur monteren is eenvoudig. Gebruik lijm voor snelle directe bevestiging of gebruik Connect One Trim met twee verschillende afstandskeuzes die driedimensionale patronen mogelijk maken.



Helmingborg, Sweden

SYSTEMASSORTIMENT

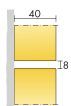

Afmeting, mm	513x592
Product specifieke montage	•
Dikte (d)	40
Inst. schema	M586

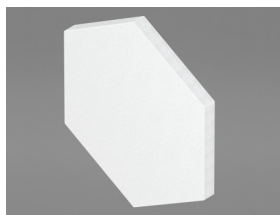

Akusto Hexagon paneel

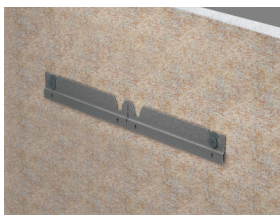

Installatie met Connect™ One profiel en Connect™ Absorber anker one



Installatie met Connect™ One haakbevestiging

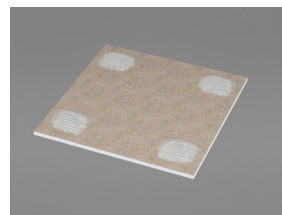

Installatie met Connect™ Absorber lijm

Acoustics



The values in the diagram refer to a single unit.

Geluidsabsorptie:

Testresultaten conform EN ISO 354.

A_{eq} gelijkwaardig absorptie oppervlakte per paneel (m^2 sabin)

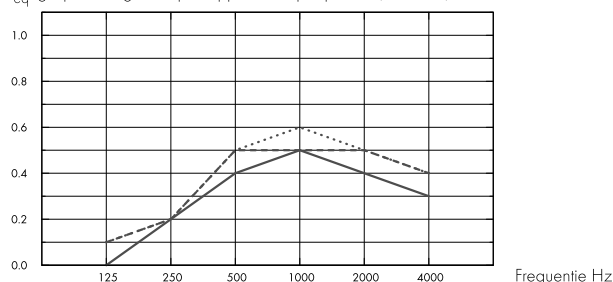

- Akusto Hexagon, 43 mm o.d.s
 - - - Akusto Hexagon, 48 mm o.d.s
 - ... Akusto Hexagon, 70 mm o.d.s
- o.d.s = overall depth of system

THK mm	o.d.s. mm	A_{eq} Equivalent absorption area per unit (m^2 sabin)					
		125 Hz	250 Hz	500 Hz	1000 Hz	2000 Hz	4000 Hz
40	43	0.0	0.2	0.4	0.5	0.4	0.3
40	48	0.1	0.2	0.5	0.5	0.5	0.4
40	70	0.1	0.2	0.5	0.6	0.5	0.4



Binnenluchtkwaliteit

Certificaat/ Label

Eurofins Indoor Air Comfort®

IAC Gold



Franse VOC

A+



Cradle to Cradle Certified®



Akusto producten met Akutex FT oppervlak zijn Cradle to Cradle Certified® met prestatieniveau Brons (versie 4.0).



Materiaalgezondheid

Akusto-producten met Akutex FT-oppervlak hebben een C2C Certified Material Health Certificate™ op Silver-niveau ontvangen (standaardversie 4.0). Het C2C Certified Material Health Certificate™ is een verificatie van de gezondheid en veiligheid van de samenstelling van een product aan de hand van de Materiaalgezondheidsvereisten van de Cradle-to-Cradle Certified Product Standard.



Circulariteit

Minimaal gehalte gerecycled materiaal	60%
Recycleerbaarheid	Volledig recyclebaar



Brandveiligheid

Land	Brandnorm	Klasse
Europe	EN 13501-1	A2-s1,d0

De kern van glaswol van de panelen is getest en geclassificeerd als niet-brandbaar conform EN ISO 1182.



Vochtbestendigheid

Klasse C, relatieve luchtvochtigheid 95% en 30°C, volgens EN 13964:2014



Visuele uitstraling

Akusto Wall in wit heeft een hoge lichtreflectie. Voor lichtreflectie en NCS kleurmonsters voor alle kleuren: zie Kleurenoverzicht panelen.



Reiniging

Akutex FT: Dagelijks afstoffen en stofzuigen. Wekelijks reinigen met vochtige doek. Voor meer informatie zie Kleuren en Oppervlakken.



Toegankelijkheid

De panelen zijn eenvoudig te demonteren, m.u.v. gelijmde installaties.



Installatie

Montage conform installatieschema, installatiehandleiding en Drawing Aid. Voor informatie over de minimale afhanghoogte van het systeem, zie materiaalspecificatie. De oppervlakken moeten sterk genoeg zijn om de belasting door het gewicht van de panelen te kunnen dragen. Bij twijfel eerst lijmtesten uitvoeren. Het oppervlak dient droog en schoon te zijn. Voor de beste resultaten moet het oppervlak gelijkmatig zijn, echter op licht ongelijkmatige vlakken kan een acceptabel resultaat worden verkregen.



Systeemgewicht

	kg/m ²
Akusto Hexagon	3,5

Gewichtsinformatie is indicatief en onderhevig aan variatie.



Functionele eigenschappen

Er is geen aanvullende belasting toegestaan.



CE

Ecophon plafondsysteem zijn CE gemarkeerd volgens de Europese geharmoniseerde norm EN13964:2014. Bouwmaterialen met CE markering worden ondersteund door een Declaration of Performance (DOP) die de gebruikers in staat stelt om de prestaties van beschikbare producten op de Europese markt te vergelijken.

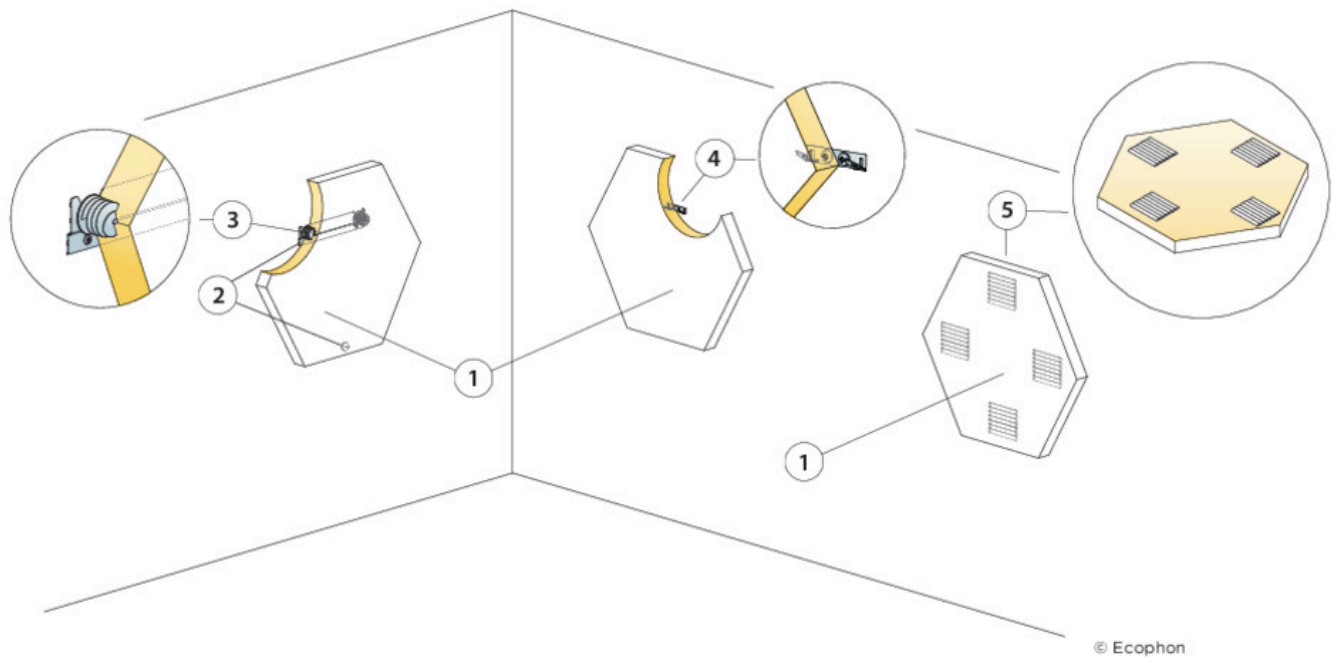

© Ecophon

MATERIAALSPECIFICATIE (EXCLUSIEF AFVAL)

	Afmeting, mm
	513x592
1 Akusto Hexagon	3,2/m ²
2 Alt. 1 Connect One profiel (inclusief wandafstandshouder)	0,5/paneel
3 Alt 1. Connect Absorber anker one	2/paneel
4 alt. 2 Connect One haakbevestiging	2/paneel
5 Alt. 3 Connect Absorber lijm (0,25 l/m ² - 0,4 l/m ² afhankelijk van condities installatie)	Zoals vereist
Gebruik de Connect getande spatel om de kit aan te brengen.	-
Δ Min. systeembreedte: Δ1 48 mm/70mm / Δ2 44 mm. Het systeem is demontabel	-
Δ Min. systeembreedte: Δ3 43 mm. Het systeem is niet demonteerbaar	-

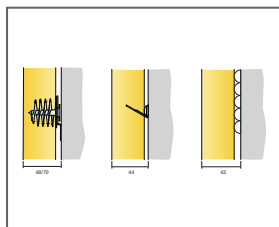

Zie Materiaalspecificatie

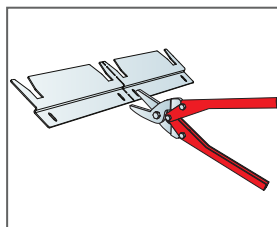

Connect One profiel kan worden verdeeld in twee ophangprofielen

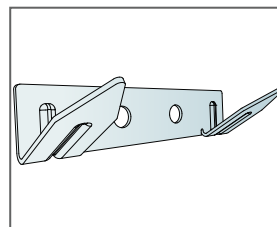

Connect One haakbevestiging

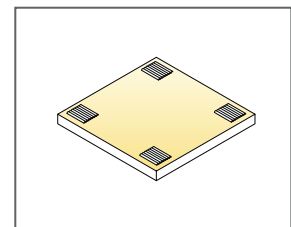

Application of glue

Ecophon Akusto™ Screen

Ecophon Akusto™ Screen heeft een zichtbaar profielsysteem. De afmeting van het product is 1500 x 1200 mm, dikte 40 mm. Verkrijgbaar in Texona oppervlak. Geschikt voor open kantoorruimtes. Combineer met een geluidsabsorberend plafond om uitstekende akoestische eigenschappen in de kamer te bereiken.



SYSTEEMASSORTIMENT

	Afmeting, mm	1500x1200
	Vrijstaand	•
	Dikte (d)	40
	Inst. schema	M526

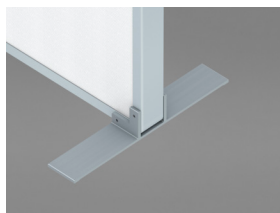

Akusto Screen voet



Akusto Screen hoek

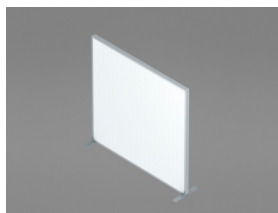

Akusto Screen systeem

Acoustics



Geluidsabsorptie:

Sound absorption and sound attenuation test results according to ISO 20189.

A_{eq} gelijkwaardig absorptie oppervlakte per paneel (m^2 sabin)

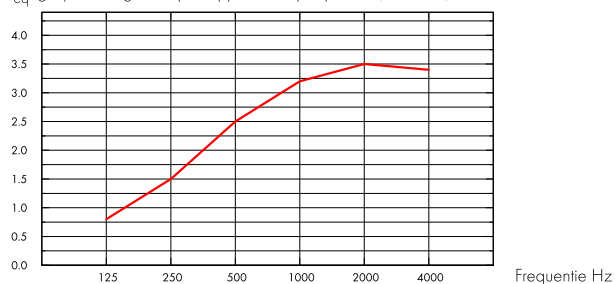

— Akusto Screen, size 1500x1200 mm

Geluid verzwakking door scherm Δ ls (dB)

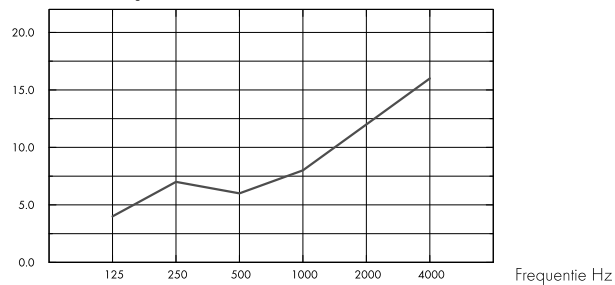

— Akusto Screen, size 1500x1200 mm

	THK mm	A_{eq} Equivalent absorption area per unit (m^2 sabin)					
		125 Hz	250 Hz	500 Hz	1000 Hz	2000 Hz	4000 Hz
1500x1200	40	0.8	1.5	2.5	3.2	3.5	3.4

	THK mm	Geluid verzwakking door scherm Δ ls (dB)						Gewogen niveau geluidreductie van Akusto screen (dB)
		125 Hz	250 Hz	500 Hz	1000 Hz	2000 Hz	4000 Hz	
1500x1200	40	4.0	7.0	6.0	8.0	12.0	16.0	10.0

Binnenluchtqualiteit



Certificaat/ Label

Eurofins Indoor Air Comfort®

IAC Gold

Franse VOC

A+





Circulariteit

Minimaal gehalte gerecycled materiaal	48%*	*this value does not take into account the aluminium frame
Recycleerbaarheid	Volledig recyclebaar	



Vochtbestendigheid

Klasse A, relatieve luchtvochtigheid 70% en 25°C, volgens EN 13964:2014



Visuele uitstraling

Texona in wit hebben een hoge lichtreflectie. Voor meer informatie over de visuele uitstraling van de verschillende oppervlakken: zie Ecophon kleuren en ondergronden.



Reiniging

Wekelijks afstoffen en stofzuigen.



Gebruik van desinfectiemiddelen

Texona Ginger, Sea salt, Thyme, Oyster en Garlic zijn bestand tegen het veelvuldige gebruik van op ethanol (70%) gebaseerde desinfecteringsmiddelen. Bevochtig een zachte polyester microvezeldoek met de oplossing en reinig het oppervlak met zachte cirkelvormige bewegingen.



Installatie

Installatie volgens meegeleverde montagehandleiding



Functionele eigenschappen

Het product is getest overeenkomstig EN14073-2 en EN1023.

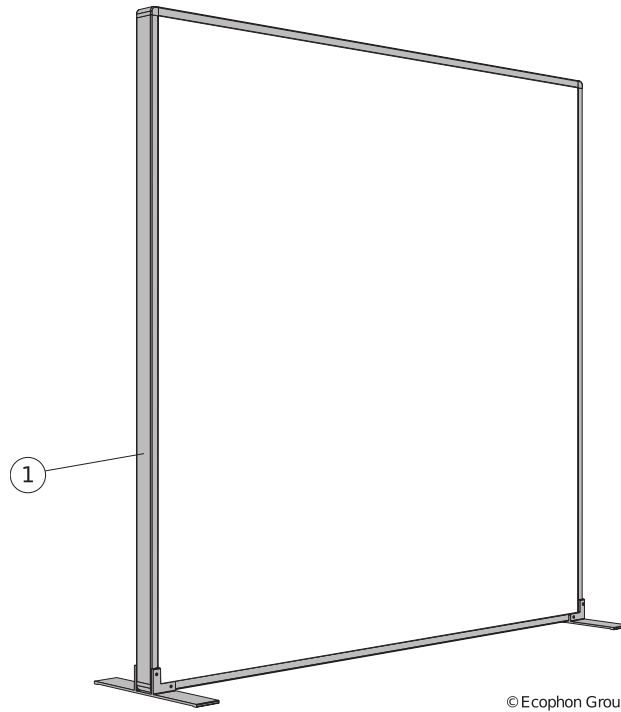

© Ecophon Group

MATERIAALSPECIFICATIE (EXCLUSIEF AFVAL)

Afmeting, mm

1500x1200

1

Akusto Screen
