

# Ecophon Akusto™ Wall A

Ecophon Akusto™ Wall A tiene un sistema de perfil visto con diversas opciones de superficie. Este absorbente de pared se combina con un techo fonoabsorbente para lograr excelentes propiedades acústicas en la estancia.



P20 Office & Business, Poland

## RANGO DEL SISTEMA

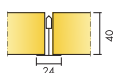

Formato, mm	2700x1200
Perfil perimetral "C"	•
Thinline Profile	•
Espesor (Gr)	40
Diagrama de instalación.	M353, M504, M593



Akusto Wall A



Panel de pared con marco Connect Perfil perimetral angular "C"



Sistema con Connect Perfil omega entre paneles



Connect Marco perimetral Thinline

## Acústica



### Absorción de sonido:

Resultados de ensayo de absorción acústica según EN ISO 354. Clasificación conforme a EN ISO 11654, y evaluación de valores de Coeficiente de Reducción de Ruido (NRC) y Media de Absorción del Sonido (SAA) según ASTM C 423.

$\alpha_p$ , Coeficiente práctico de absorción de sonido

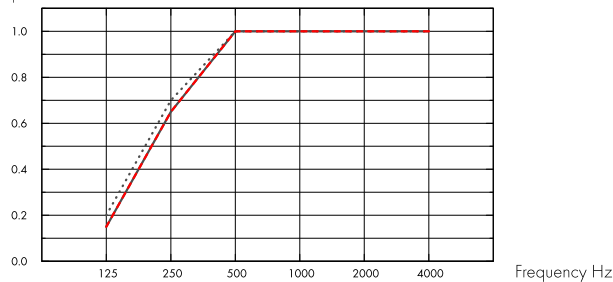

.... Akusto Wall A Akutex FT 40 mm, 43 mm o.d.s.

— Akusto Wall A Texona 40 mm, 43 mm o.d.s.

- - - Akusto Wall A Super G 40 mm, 43 mm o.d.s.

o.d.s = g.t.s = grosor total del sistema

	Gr mm	g.t.s. mm	$\alpha_p$ , Coeficiente práctico de absorción de sonido					$\alpha_w$	Clase de absorción de sonido	
			125 Hz	250 Hz	500 Hz	1000 Hz	2000 Hz			4000 Hz
Akutex FT	40	43	0.20	0.70	1.00	1.00	1.00	1.00	A	
Texona	40	43	0.15	0.65	1.00	1.00	1.00	1.00	A	
Super G	40	43	0.15	0.65	1.00	1.00	1.00	1.00	0.95	A

Gr mm	AC(1.5) Clase de Articulación, ASTM E1111, ASTM E1110
40	230

## Calidad del aire interior



Certificado / Sello

Eurofins Indoor Air Comfort®

Francesa VOC

IAC Gold

A+



## Cradle to Cradle Certified®



Akusto products with Akutex FT surface are Cradle to Cradle Certified® at Bronze level (version 4.0).



## Material Saludable

Akusto products with Akutex FT surface have received a C2C Certified Material Health Certificate™ at the Silver level (standard version 4.0). The C2C Certified Material Health Certificate™ is a verification of the health and safety of a product's composition using the Material Health requirements of the Cradle-to-Cradle Certified Product Standard.



## Huella ambiental

	kg CO <sub>2</sub> equiv/m <sup>2</sup>
Akusto Wall A - Texona	4,74 (Akusto Wall A EPD in conformity with ISO 14025 / EN 15804)
Akusto Wall A - Akutex FT	3,96 (Akusto Wall A EPD in conformity with ISO 14025 / EN 15804)
Akusto Wall A - Super G	6,21 (Akusto Wall A EPD in conformity with ISO 14025 / EN 15804)

Etapas de Ciclo de vida A1 a C4 del EPD en conformidad con ISO 14025 / EN 15804



## Circularidad

Mínimo contenido reciclado post-consumo	53%
Reciclabilidad	Totalmente reciclable



## Seguridad contra incendios

País	Fire standard	Clase
Europa	EN 13501-1	A2-s1,d0

Núcleo de lana clasificado como incombustible de acuerdo con EN ISO 1182. Consulte las exigencias seguridad contra incendios.



## Resistencia a la humedad

Clase C, humedad relativa 95% y 30°C, de acuerdo con EN 13964:2014



## Apariencia Visual

El Panel de pared en blanco tiene una reflectancia de la luz elevada. La reflectancia de la luz y la muestra de color NCS más aproximada para todos los colores diferentes: Consultar la Gama de Colores Ecophon.



## Limpieza

Permitida su limpieza semanal con una esponja húmeda y un detergente ligeramente alcalino (Super G y superficie Akutex FT). Posible limpieza semanal en seco (superficie Texona).



## Uso de desinfectantes

Texona Ginger, Sea salt, Thyme, Oyster y Garlic resisten el uso frecuente de desinfectantes a base de etanol (70%). Humedezca un paño de microfibra de poliéster suave con la solución y frote la superficie con movimientos circulares suaves.



## Accesibilidad

Las placas no son desmontables excepto en los casos de los diagramas de instalación indicados. Ver especificaciones.



## Instalación

Instalado según diagrama de instalación que incluye información referente a la profundidad mínima total del sistema. El sistema no debe utilizarse detrás de porterías o áreas similares donde se produzcan impactos fuertes y frecuentes de balones. En esos casos se recomienda el uso de una red protectora delante del panel.



### Peso del sistema

	kg/m <sup>2</sup>
Akusto Wall A/Akutex FT	2,5
Akusto Wall A/Texona	2,5
Akusto Wall A/Super G	2,7

La información acerca del peso es indicativa y sujeta a variaciones.



### Propiedades mecánicas

El sistema no permite cargas adicionales.



### Resistencia al impacto

Surface	Diagrama de instalación	Clase
Super G	M353	Cumple

Ensayado y clasificado de acuerdo con EN 13964 anexo D, cumpliendo las demandas correspondientes a DIN 18032 parte 3. El acabado Texona tiene una resistencia a impacto moderada. Por favor, ten en cuenta lo siguiente: cuando los paneles estén sujetos a frecuentes golpes e impactos, p. ej. tras porterías, se requiere protección en forma de redes o listones de madera.



### CE

Los sistemas de techo Ecophon disponen de marcado CE, de acuerdo con la legislación de armonización europea EN13964:2014. Los productos de construcción con marcado CE están cubiertos por la declaración de Prestaciones (DdP) que permite a los clientes y usuarios comparar fácilmente el rendimiento de los productos disponibles en el mercado europeo.

## DIAGRAMA DE INSTALACIÓN M353 PARA ECOPHON AKUSTO WALL A

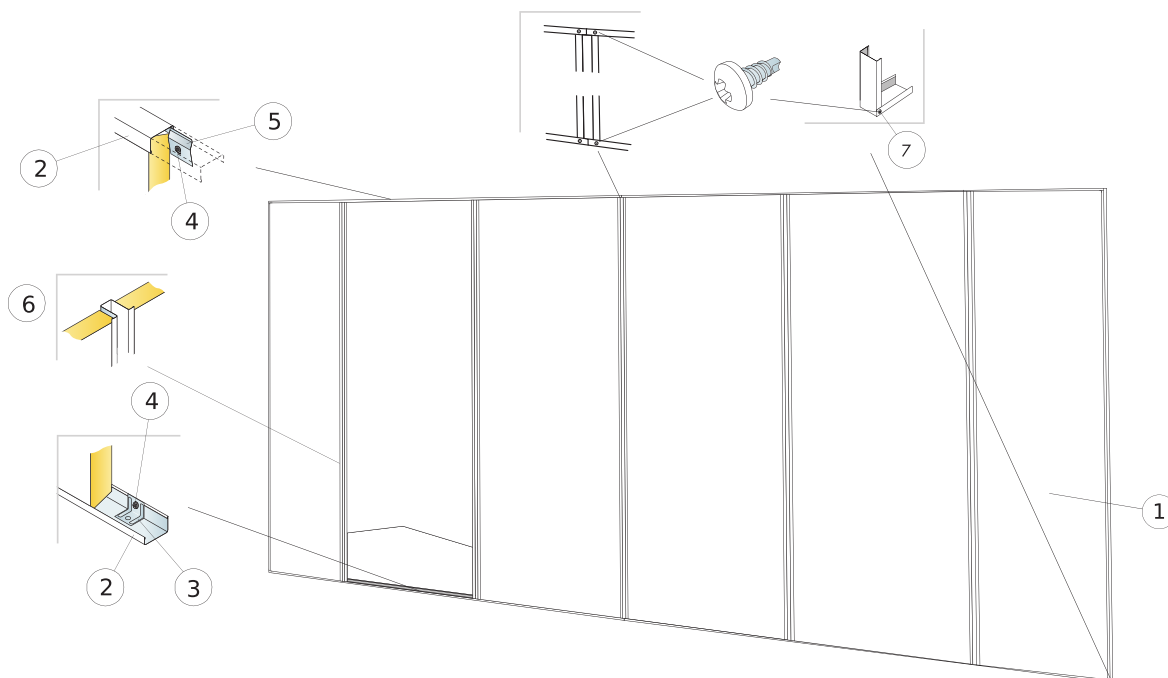

© Ecophon Group

### REPERCUSION M2 (EXCLUYENDO DESPERDICIOS)

	<b>Formato, mm</b>
	<b>2700x1200</b>
1 Ecophon Akusto Wall A/Super G	0,31/m <sup>2</sup>
2 Connect Perfil perimetral angular "C", fijado cada 300mm. Connect Escuadra de fijación 90° se coloca en cada fijación si el panel Akusto no esta apoyado en el suelo.	como se requiera
3 Connect Direct fixing plate	como se requiera
4 Connect Tornillo de instalación MVL [para fijar sobre yeso laminado o madera]	como se requiera
5 Connect Pletina Fixing Bracket, fijada cada 400 mm	como se requiera
6 Connect Perfil omega plus	como se requiera
7 Connect Tornillo de instalación BR	como se requiera
Δ Profundidad mínima total del sistema: 44 mm	-

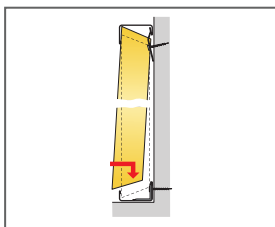
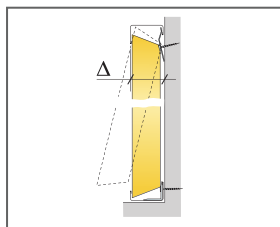

Detalle de la instalación

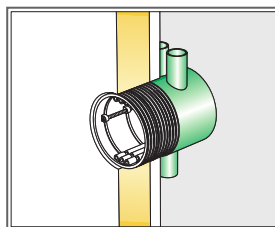

Accesorios para ajuste de las instalaciones eléctricas disponibles en tiendas locales

Formato, mm	Máxima carga dinámica [N]	Mínima capacidad de carga [N]
2700x1200x40	0	-

Capacidad de carga

## DIAGRAMA DE INSTALACIÓN (M504) PARA ECOPHON AKUSTO WALL A

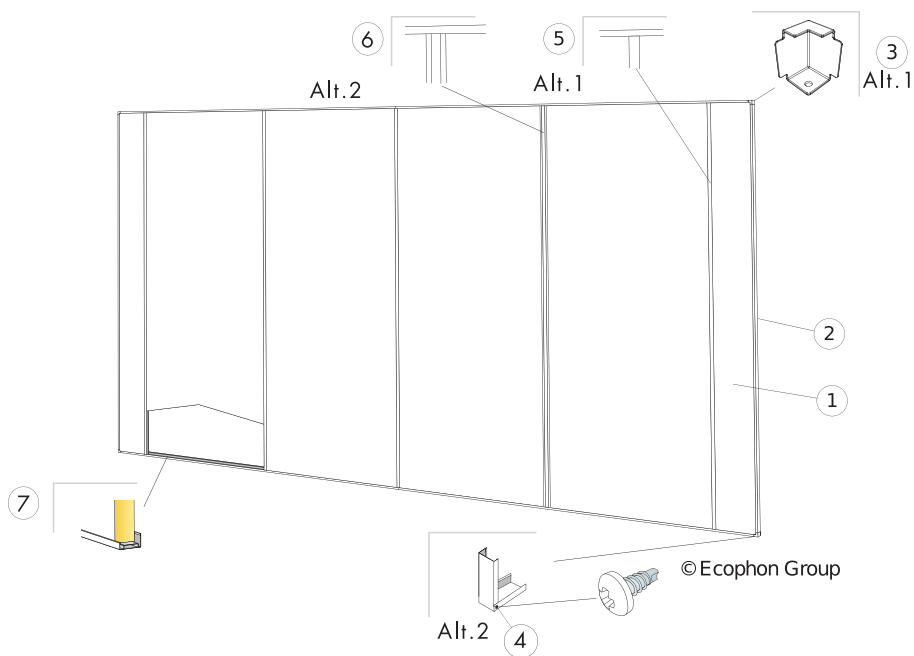

### REPERCUSION M2 (EXCLUYENDO DESPERDICIOS)

	<b>Formato, mm</b>
	<b>2700x1200</b>
1 Ecophon Akusto Wall A	0,31/m <sup>2</sup>
2 Connect Perfil perimetral angular "C", fijado cada 300mm. Connect Escuadra de fijación 90° se coloca en cada fijación si el panel Akusto no esta apoyado en el suelo.	como se requiera
3 Connect Pieza esquina perfil C	como se requiera
4 Connect Tornillo de instalación BR	como se requiera
5 Alt. 1 Connect Perfil primario T24, (Instalación: mantener la posición con perfil Connect Perfil perimetral angular "C").	como se requiera
6 Alt.1 Connect Perfil omega	como se requiera
7 Connect Elevación WP, L=2400 mm	como se requiera
Δ Profundidad mínima total del sistema: 44 mm	-
Connect Tornillo de instalación MVL (para fijar sobre yeso o madera)	como se requiera

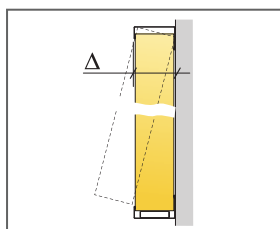

Ver cantidad especificada

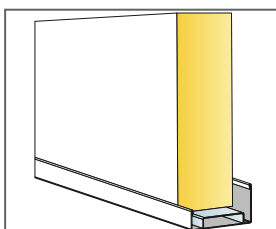

Instalación con perfil C y Connect Elevación WP

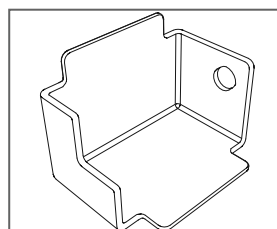

Connect Pieza esquina perfil C para perfiles de 44 mm

Formato, mm	Máxima carga dinámica [N]	Mínima capacidad de carga [N]
2700x1200x40	-	-

Capacidad de carga

## DIAGRAMA DE INSTALACIÓN (M593) PARA INSTALACIÓN VERTICAL DE PANEL ECOPHON AKUSTO WALL A CON CONNECT MARCO THINLINE.

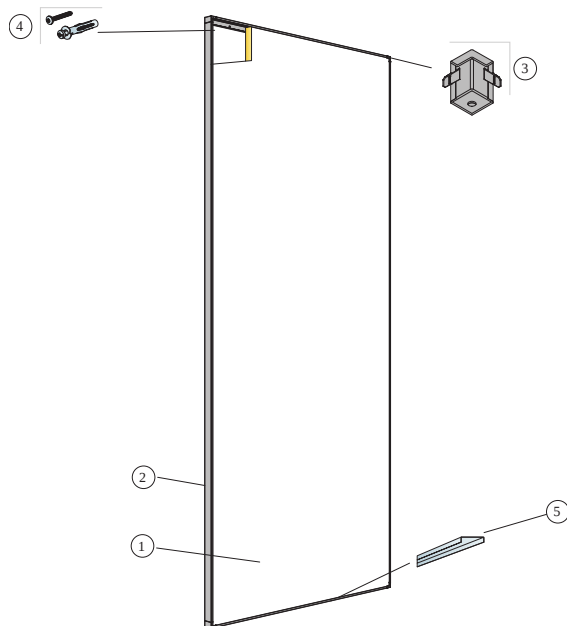

© Ecophon

### REPERCUSION M2 (EXCLUYENDO DESPERDICIOS)

	<b>Formato, mm</b>
	<b>2700x1200</b>
1 Ecophon Akusto WWall A	0,31/m <sup>2</sup>
2 Connect Marco Thinline, L=2658 mm	como se requiera
3 Connect Pieza de esquina Thinline	como se requiera
4 Tornillos de instalación, instalados cada 400 mm (selección tipología de tornillo según material del paramento)	como se requiera
5 Connect Elevación Thinline	como se requiera
Δ Profundidad mínima total del sistema: 45 mm	-

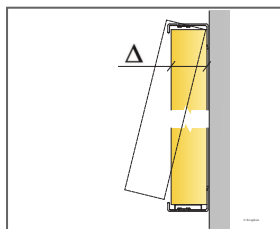

Ver cantidad especificada

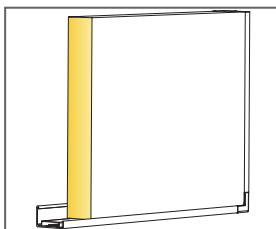

Detalle de panel con sistema Thinline

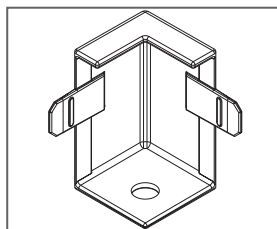

Detalle del Connect Pieza esquina Thinline

Formato, mm	Máxima carga dinámica [N]	Minima capacidad de carga [N]
2700x1200x40	-	-

Capacidad de carga

# Ecophon Akusto™ Wall C

Ecophon Akusto™ Wall C tiene una retícula oculta y un borde biselado, creando así una estrecha ranura entre cada panel. Disponible en diversas opciones de superficie. La combinación de este absorbente de pared con un techo fonoabsorbente garantiza excelentes propiedades acústicas en la estancia.



Family Image, Sweden

## RANGO DEL SISTEMA

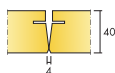

Formato, mm	2700x600
Thinline Profile	•
WP Profile	•
Espesor (Gr)	40
Diagrama de instalación.	M609, M354, M355, M592



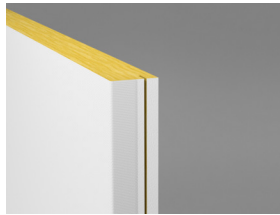

Akusto Wall C



Sección del sistema Akusto Wall C



Sistema Wall Panel C con Connect Marco perimetral WP y Connect Pieza de esquina WP



## Acústica

### Absorción de sonido:

Resultados de ensayo de absorción acústica según EN ISO 354. Clasificación conforme a EN ISO 11654, y evaluación de valores de Coeficiente de Reducción de Ruido (NRC) y Media de Absorción del Sonido (SAA) según ASTM C 423.

$\alpha_p$ , Coeficiente práctico de absorción de sonido

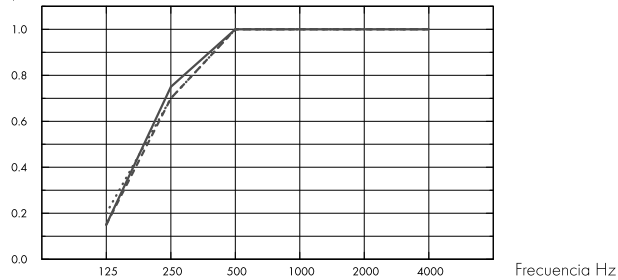

- .... Akusto Wall C Akutex FT 40 mm, 45 mm o.d.s.
  - Akusto Wall C Texona 40 mm, 45 mm o.d.s.
  - Akusto Wall C Super G 40 mm, 45 mm o.d.s.
- o.d.s = g.t.s = grosor total del sistema

	Gr mm	g.t.s. mm	$\alpha_p$ , Coeficiente práctico de absorción de sonido						$\alpha_w$	Clase de absorción de sonido
			125 Hz	250 Hz	500 Hz	1000 Hz	2000 Hz	4000 Hz		
Akutex FT	40	45	0.20	0.70	1.00	1.00	1.00	1.00	1.00	A
Texona	40	45	0.15	0.75	1.00	1.00	1.00	1.00	1.00	A
Super G	40	45	0.15	0.70	1.00	1.00	1.00	1.00	1.00	A

	Gr mm	g.t.s. mm	NRC	SAA
Texona	40	45	0.95	0.96
Super G	40	45	0.95	0.96

Gr mm	AC(1,5) Clase de Articulación, ASTM E1111, ASTM E1110
40	240

## Calidad del aire interior



Certificado / Sello

Euofins Indoor Air Comfort®

Francesa VOC

IAC Gold

A+





## Cradle to Cradle Certified®



Akusto products with Akutex FT surface are Cradle to Cradle Certified® at Bronze level (version 4.0).



### Material Saludable

Akusto products with Akutex FT surface have received a C2C Certified Material Health Certificate™ at the Silver level (standard version 4.0). The C2C Certified Material Health Certificate™ is a verification of the health and safety of a product's composition using the Material Health requirements of the Cradle-to-Cradle Certified Product Standard.



### Huella ambiental

	kg CO <sub>2</sub> equiv/m <sup>2</sup>	Etapas de Ciclo de vida A1 a C4 del EPD en conformidad con ISO 14025 / EN 15804
Akusto Wall C - Texona	7,7 (Akusto Wall C EPD in conformity with ISO 14025 / EN 15804)	
Akusto Wall C - Akutex FT	7,4 (Akusto Wall C EPD in conformity with ISO 14025 / EN 15804)	
Akusto Wall C - Super G	9,0 (Akusto Wall C EPD in conformity with ISO 14025 / EN 15804)	



### Circularidad

Mínimo contenido reciclado post-consumo	60%
Reciclabilidad	Totalmente reciclable



### Seguridad contra incendios

País	Fire standard	Clase
Europa	EN 13501-1	A2-s1,d0

Núcleo de lana clasificado como incombustible de acuerdo con EN ISO 1182. Consulte las exigencias seguridad contra incendios.



### Resistencia a la humedad

Clase C, humedad relativa 95% y 30°C, de acuerdo con EN 13964:2014



### Apariencia Visual

El Panel de pared en blanco tiene una reflectancia de la luz elevada. La reflectancia de la luz y la muestra de color NCS más aproximada para todos los colores diferentes: Consultar la Gama de Colores Ecophon.



### Limpieza

Permitida su limpieza semanal con una esponja húmeda y un detergente ligeramente alcalino (Super G y superficie Akutex FT). Posible limpieza semanal con un paño y aspirador (superficie Texona).



### Uso de desinfectantes

Texona Ginger, Sea salt, Thyme, Oyster y Garlic resisten el uso frecuente de desinfectantes a base de etanol (70%). Humedezca un paño de microfibra de poliéster suave con la solución y frote la superficie con movimientos circulares suaves.



## Accesibilidad

Las placas no son desmontables excepto en los casos de los diagramas de instalación indicados. Ver especificaciones.



## Instalación

Instalado según diagrama de instalación que incluye información referente a la profundidad mínima total del sistema. El sistema no debe utilizarse detrás de porterías o áreas similares donde se produzcan impactos fuertes y frecuentes de balones. En esos casos se recomienda el uso de una red protectora delante del panel.



## Peso del sistema

	kg/m <sup>2</sup>	La información acerca del peso es indicativa y sujeta a variaciones.
Akusto Wall C/Akutex FT	3,5	
Akusto Wall C/Texona	3,5	
Akusto Wall C/Super G	3,7	



## Propiedades mecánicas

El sistema no permite cargas adicionales.



## Resistencia al impacto

Surface	Diagrama de instalación	Clase	Ensayado y clasificado de acuerdo con EN 13964 anexo D, cumpliendo las demandas correspondientes a DIN 18032 parte 3.
Super G	M354	Cumple	



## CE

Los sistemas de techo Ecophon disponen de marcado CE, de acuerdo con la legislación de armonización europea EN13964:2014. Los productos de construcción con marcado CE están cubiertos por la declaración de Prestaciones (DdP) que permite a los clientes y usuarios comparar fácilmente el rendimiento de los productos disponibles en el mercado europeo.

## DIAGRAMA DE INSTALACIÓN (M609) PARA ECOPHON AKUSTO WALL C INSTALADO VERTICALMENTE CON CONNECT PERFIL THINLINE.

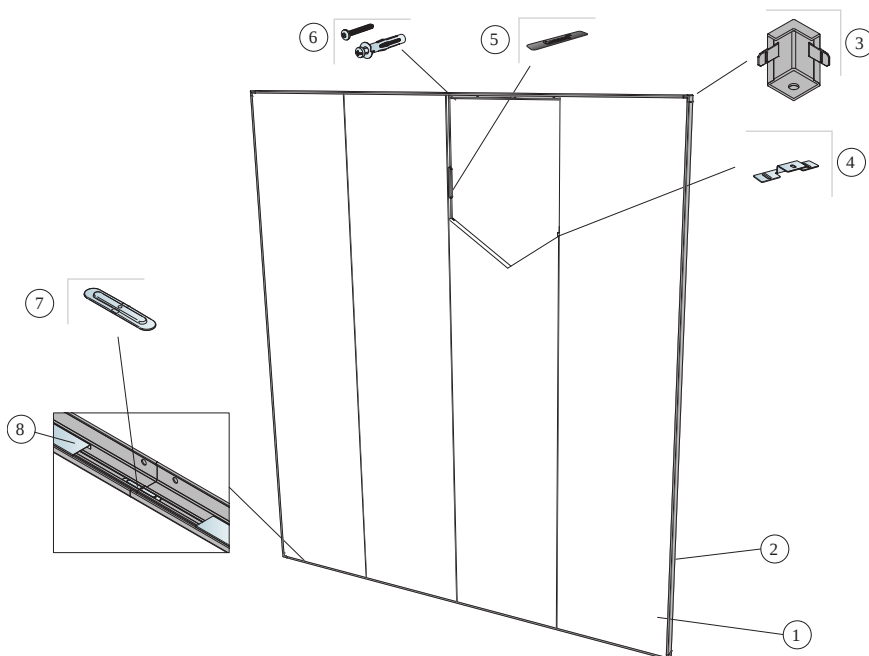

© Ecophon

### REPERCUSION M2 (EXCLUYENDO DESPERDICIOS)

	<b>Formato, mm</b>
	<b>2700x600</b>
1 Akusto Wall C	0,62/m <sup>2</sup>
2 Connect Marco Thinline, L=2658 mm	como se requiera
3 Connect Pieza de esquina Thinline	como se requiera
4 Connect Pletina Direct Fixing; instalar 3uds. a lo largo del panel	como se requiera
5 Connect Pletina de nivelación	como se requiera
6 Tornillos de instalación, instalados cada 400 mm (selección tipología de tornillo según material del paramento)	como se requiera
7 Connect Pieza de empalme Thinline. Para alargar los perfiles Thinline cuando sea necesario.	como se requiera
8 Connect Elevación Thinline	como se requiera
Δ Profundidad mínima total del sistema: 45 mm	-

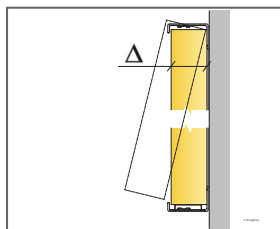

Ver cantidad especificada

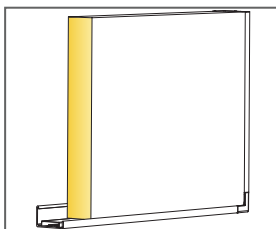

Detalle de panel con sistema Thinline

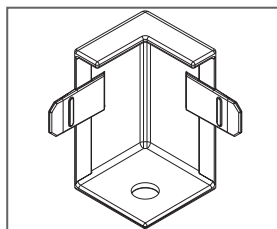

Detalle del Connect Pieza esquina Thinline

Formato, mm	Máxima carga dinámica [N]	Minima capacidad de carga [N]
2700x600x40	0	-

Capacidad de carga

## DIAGRAMA DE INSTALACIÓN (M354) PARA ECOPHON AKUSTO WALL C INSTALACIÓN VERTICAL

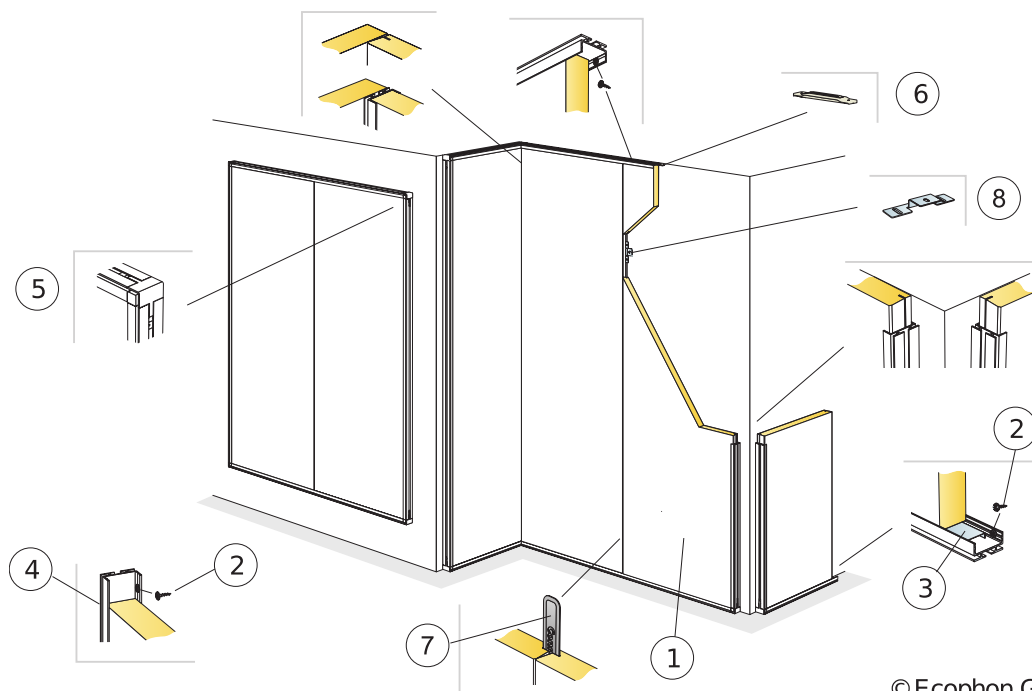

© Ecophon Group

### REPERCUSION M2 (EXCLUYENDO DESPERDICIOS)

	<b>Formato, mm</b>
	<b>2700x600</b>
1 Akusto Wall C (Akusto Wall C/Super G con resistencia a impacto)	0,62/m <sup>2</sup>
2 Connect Tornillo de instalación MVL (para fijar sobre yeso laminado o madera)	como se requiera
3 Connect Elevación WP, L=2400 mm	como se requiera
4 Connect Marco perimetral WP, L=2687 mm, fijado cada 400mm	como se requiera
5 Connect Pieza de esquina exterior WP instalada junto con Connect Marco perimetral WP	como se requiera
6 Connect Pieza de empalme marco perimetral WP. Para alargar los perfiles WP cuando sea necesario.	como se requiera
7 Connect Pletina de nivelación	como se requiera
8 Connect Pletina Direct Fixing; instalar 3uds. a lo largo del panel	como se requiera
Δ Profundidad mínima total del sistema: 44 mm	

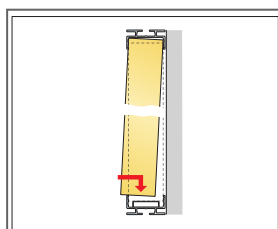
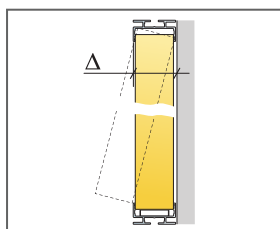

Detalle de instalación

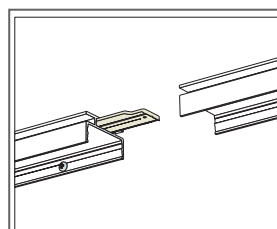

Detalle de Connect Pieza de empalme marco perimetral WP

Formato, mm	Máxima carga dinámica [N]	Minima capacidad de carga [N]
2700x600x40	0	-

Capacidad de carga

## DIAGRAMA DE INSTALACIÓN (M355) PARA ECOPHON AKUSTO WALL C INSTALACION HORIZONTAL

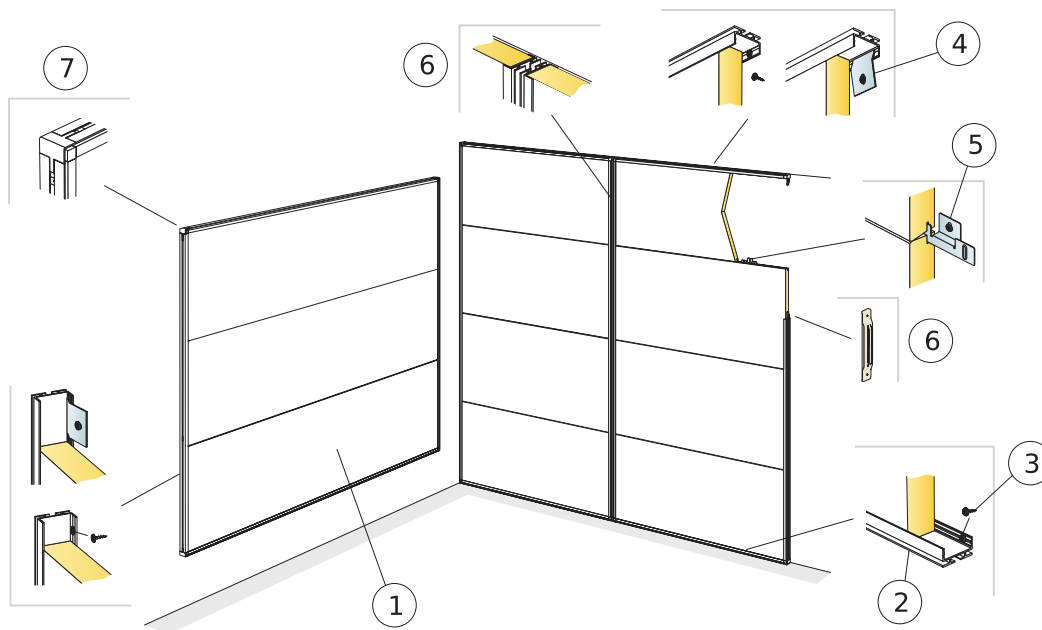

© Ecophon Group

### REPERCUSION M2 (EXCLUYENDO DESPERDICIOS)

	<b>Formato, mm</b>
	<b>2700x600</b>
1 Akusto Wall C	0,62/m <sup>2</sup>
2 Connect Marco perimetral WP, l=2687 mm, fijado cada 400mm	como se requiera
3 Connect Tornillo de instalación MVL (para fijar sobre yeso laminado o madera)	como se requiera
4 Alt. Connect Pletina Fixing Bracket, fijada cada 400 mm	como se requiera
5 Connect Pletina Direct Fixing; instalar 3uds. a lo largo del panel	como se requiera
6 Connect Pieza de empalme marco perimetral WP. Para alargar los perfiles WP cuando sea necesario.	como se requiera
7 Connect Pieza de esquina exterior WVP instalada junto con Connect Marco perimetral WP	como se requiera
Δ Profundidad mínima total del sistema: 44 mm	-

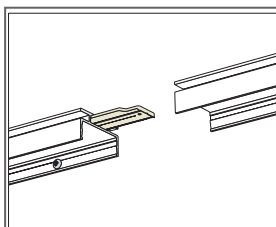
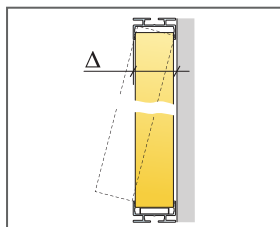

Detalle de Connect Pieza de empalme marco perimetral WP

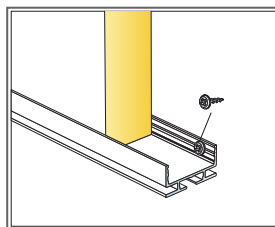

Detalle de fijación inferior

Formato, mm	Máxima carga dinámica [N]	Minima capacidad de carga [N]
2700x600x40	0	-

Capacidad de carga

## DIAGRAMA DE INSTALACIÓN (M592) PARA ECOPHON AKUSTO WALL C INSTALADO HORIZONTALMENTE CON CONNECT MARCO THINLINE

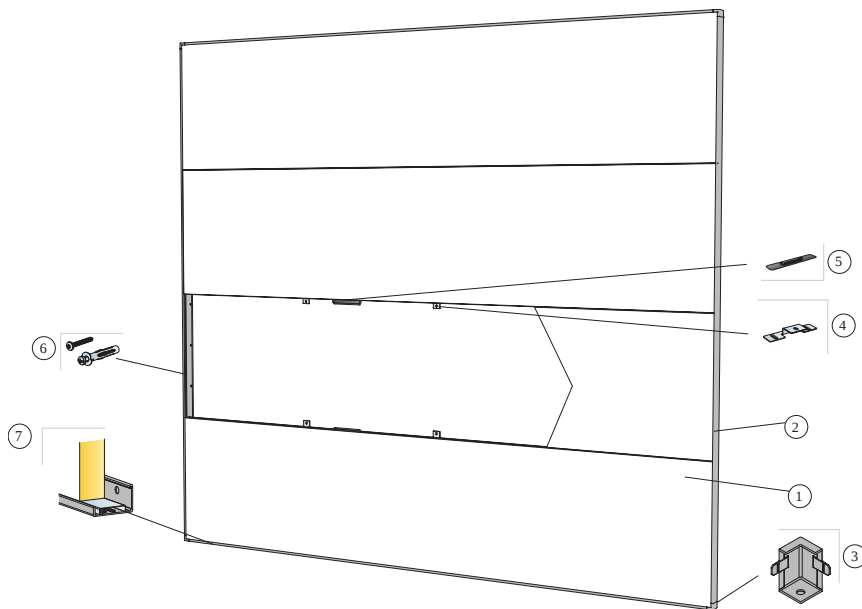

© Ecophon

### REPERCUSION M2 (EXCLUYENDO DESPERDICIOS)

	<b>Formato, mm</b>
	<b>2700x600</b>
1 Akusto Wall C	0,62/m <sup>2</sup>
2 Connect Marco Thinline, L=2658 mm	como se requiera
3 Connect Pieza de esquina Thinline	como se requiera
4 Connect Pletina Direct Fixing; instalar 3uds. a lo largo del panel	como se requiera
5 Connect Pletina de nivelación	como se requiera
6 Tornillos de instalación, instalados cada 400 mm (selección tipología de tornillo según material del paramento)	como se requiera
7 Connect Elevación Thinline	como se requiera
Δ Profundidad mínima total del sistema: 45 mm	-

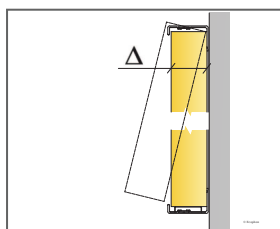

Ver cantidad especificada

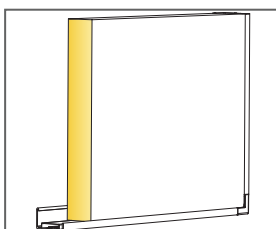

Detalle de panel con sistema Thinline

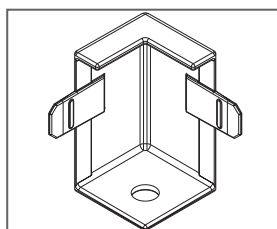

Detalle del Connect Pieza esquina Thinline

Formato, mm	Máxima carga dinámica [N]	Minima capacidad de carga [N]
2700x600x40	-	-

Capacidad de carga



# Ecophon Akusto™ Wall C Extra Bass

Ecophon Akusto™ Wall C Extra Bass tiene una retícula oculta y un canto biselado creando así una estrecha ranura entre cada panel. Disponible en diversas opciones de acabado. El panel fonoabsorbente de pared garantiza excelentes propiedades de absorción acústica tanto en bajas como en altas frecuencias de sonido. El mejor acondicionamiento se consigue en combinación con un techo acústico



Family image, Sweden

## RANGO DEL SISTEMA

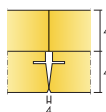

Formato, mm	2700x600
Akusto Extra Bass (40mm)	•
Espesor (Gr)	40
Diagrama de instalación.	M535, M547



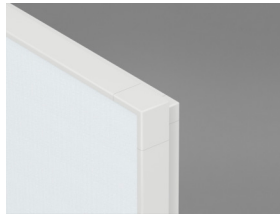

Akusto Wall C Extra Bass system



Akusto Wall C Extra Bass system from above

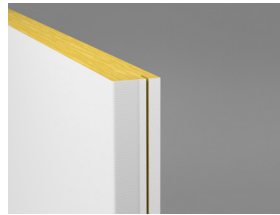

Akusto Wall C

## Acústica



### Absorción de sonido:

Resultados de ensayo de absorción acústica según EN ISO 354. Clasificación conforme a EN ISO 11654, y evaluación de valores de Coeficiente de Reducción de Ruido (NRC) y Media de Absorción del Sonido (SAA) según ASTM C 423.

$\alpha_{pr}$  Coeficiente práctico de absorción de sonido

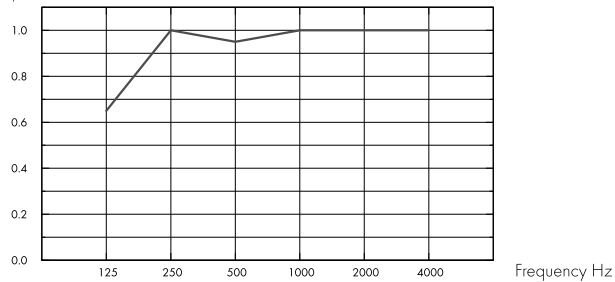

– Akusto Wall C Extra Bass 80 mm, 80 mm o.d.s.

o.d.s = g.t.s = grosor total del sistema

	Gr mm	g.t.s. mm	$\alpha_{pr}$ Coeficiente práctico de absorción de sonido					$\alpha_w$	Clase de absorción de sonido
			125 Hz	250 Hz	500 Hz	1000 Hz	2000 Hz		
Extra Bass	80	80	0.65	1.00	0.95	1.00	1.00	1.00	A

	Gr mm	g.t.s. mm	NRC	SAA
Extra Bass	80	80	1.00	1.00

## Calidad del aire interior



Certificado / Sello	
Eurofins Indoor Air Comfort®	IAC Gold
Francesa VOC	A+



## Huella ambiental



	kg CO <sub>2</sub> equiv/m <sup>2</sup>
Akusto Wall C Extra Bass/Texona	10,8
Akusto Wall C Extra Bass/Akutex FT	10,4

Etapas de Ciclo de vida A1 a C4 del EPD en conformidad con ISO 14025 / EN 15804

## Circularidad



Mínimo contenido reciclado post-consumo	60%
Reciclabilidad	Totalmente reciclable



## Seguridad contra incendios

País	Fire standard	Clase
Europa	EN 13501-1	A2-s1,d0

Núcleo de lana clasificado como incombustible de acuerdo con EN ISO 1182. Consulte las exigencias seguridad contra incendios.



## Resistencia a la humedad

Ensayado para clase C, humedad relativa 95% y 30°C, de acuerdo con EN 13964:2014



## Apariencia Visual

El Panel de pared en blanco tiene una reflectancia de la luz elevada. La reflectancia de la luz y la muestra de color NCS más aproximada para todos los colores diferentes: Consultar la Gama de Colores Ecophon.



## Limpieza

Permitida su limpieza semanal con una esponja húmeda y un detergente ligeramente alcalino (superficie Akutex FT). Posible limpieza semanal con un paño y aspirador (superficie Texona).



## Uso de desinfectantes

Texona Ginger, Sea salt, Thyme, Oyster y Garlic resisten el uso frecuente de desinfectantes a base de etanol (70%). Humedezca un paño de microfibra de poliéster suave con la solución y frote la superficie con movimientos circulares suaves.



## Accesibilidad

Las placas no son desmontables.



## Instalación

Se instala según diagrama de instalación, guías de instalación y gráficos.



## Peso del sistema

	kg/m <sup>2</sup>
Akusto Wall C/Akutex FT	3,5
Akusto Wall C/Texona	3,5
Akusto Extra Bass	1,2

La información acerca del peso es indicativa y sujeta a variaciones.



## Propiedades mecánicas

El sistema no permite cargas adicionales.



## CE

Los sistemas de techo Ecophon disponen de marcado CE, de acuerdo con la legislación de armonización europea EN13964:2014. Los productos de construcción con marcado CE están cubiertos por la declaración de Prestaciones (DdP) que permite a los clientes y usuarios comparar fácilmente el rendimiento de los productos disponibles en el mercado europeo.

## DIAGRAMA DE INSTALACIÓN (M535) PARA ECOPHON AKUSTO WALL C EXTRA BASS INSTALADO VERTICALMENTE CON CONNECT PERFIL SHADOW.

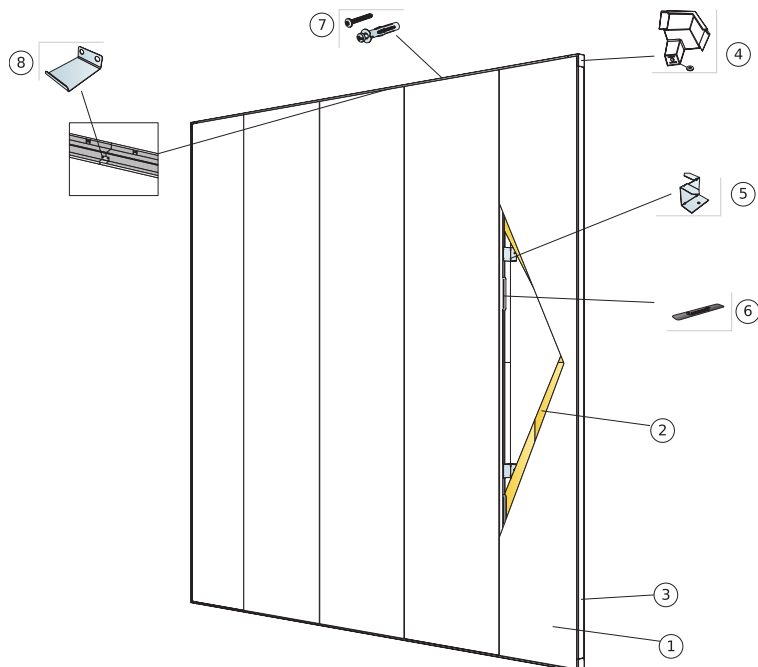

© Ecophon Group

### REPERCUSION M2 (EXCLUYENDO DESPERDICIOS)

	<b>Formato, mm</b>
	<b>2700x600</b>
1 Akusto Wall C	0,62/m <sup>2</sup>
2 Akusto Extra Bass	1,25/m <sup>2</sup>
3 Connect Perfil Shadow	como se requiera
4 Connect Esquina Shadow (incl. arandela para nivelado)	como se requiera
5 Connect Pieza fijación Ambit instalado a ejes cada 1000 mm	como se requiera
6 Connect Pletina de nivelación	como se requiera
7 Tornillos de instalación, instalados cada 200 mm (selección tipología de tornillo según material del paramento)	como se requiera
8 Connect Empalme Perfil Shadow. Usado para prolongar perfiles donde se requiera.	como se requiera

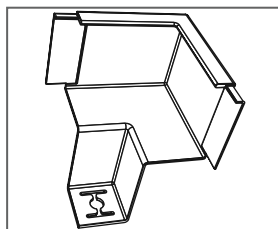
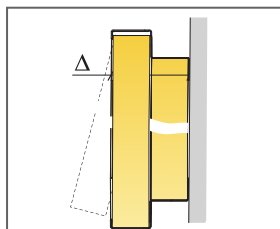

Detalle de panel con sistema Thinline

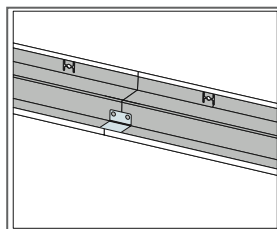

Detalle de panel con sistema Thinline

Formato, mm	Máxima carga dinámica [N]	Minima capacidad de carga [N]
2700x600x40	0	-

Capacidad de carga

## DIAGRAMA DE INSTALACIÓN (M547) PARA ECOPHON AKUSTO WALL BASS INSTALADO HORIZONTALMENTE CON CONNECT PERFIL SHADOW.

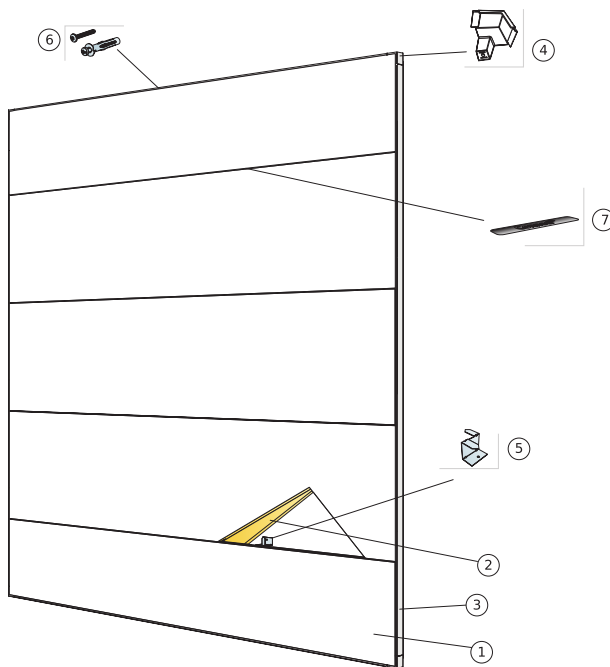

© Ecophon Group

### REPERCUSION M2 (EXCLUYENDO DESPERDICIOS)

	<b>Formato, mm</b>
	<b>2700x600</b>
1 Akusto Wall C	0,62/m <sup>2</sup>
2 Akusto Extra Bass	1,25/m <sup>2</sup>
3 Connect Perfil Shadow	como se requiera
4 Connect Esquina Shadow (incl. arandela para nivelado)	como se requiera
5 Connect Pieza fijación Ambit instalado a ejes cada 1000 mm	como se requiera
6 Tornillos de instalación, instalados cada 200 mm (selección tipología de tornillo según material del paramento)	como se requiera
7 Connect Pletina de nivelación	como se requiera
8 Connect Empalme Perfil Shadow. Usado para prolongar perfiles donde se requiera.	como se requiera

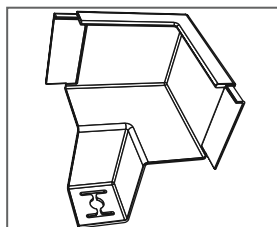
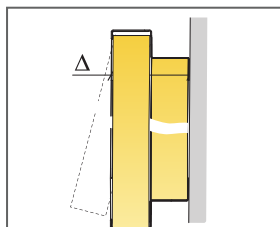

Detalle de panel con sistema Thinline

Formato, mm	Máxima carga dinámica [N]	Minima capacidad de carga [N]
2700x600x40	0	-

Capacidad de carga

# Ecophon Akusto™ One

Ecophon Akusto™ One es un panel para aplicaciones de pared, disponible en forma de cuadrado, rectángulo o círculo. Gracias a sus muchos formatos y colores, ofrece innumerables posibilidades de diseño.



Helsingborg, Sweden

## RANGO DEL SISTEMA

	Formato, mm	Ø592	592x592	Ø792	Ø1192	1192x292	1192x592
	Fijación especial	•	•	•	•	•	•
	Espesor (Gr)	40	40	40	40	40	40
	Diagrama de instalación.	M372	M371	M372	M372	M371	M371

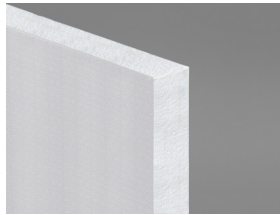

Panel Akusto One

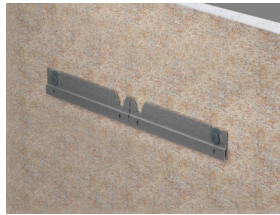

Instalación con Connect™ Perfil One y Connect™ Pieza helicoidal One

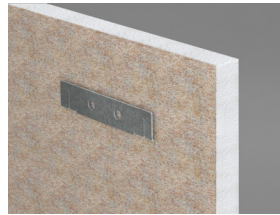

Instalación con Connect™ Pletina con pestañas One

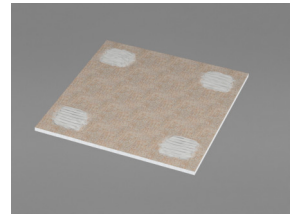

## Acústica

Los valores en el diagrama hacen referencia a las medidas de una única pieza independiente. Si las unidades se colocan en un grupo con las unidades separadas menos de 0,5 metros, la Aeq por unidad se reducirá ligeramente.

### Absorción de sonido:

Resultados de ensayo según norma EN ISO 354.

A<sub>eqr</sub> Equivalent absorption area per unit (m<sup>2</sup> sabin)

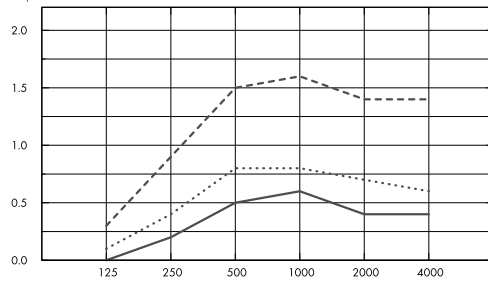

- Akusto One Ø592, 48 mm o.d.s.
  - .... Akusto One Ø792, 48 mm o.d.s.
  - Akusto One Ø1192, 48 mm o.d.s.
- o.d.s = g.t.s = grosor total del sistema

Frequency Hz

A<sub>eqr</sub> Equivalent absorption area per unit (m<sup>2</sup> sabin)

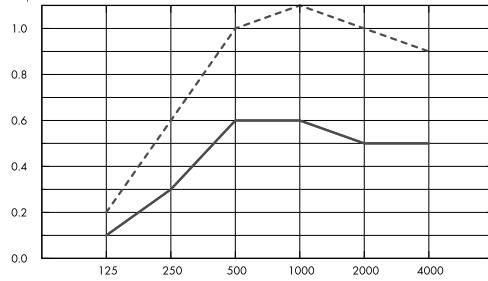

- Akusto One 592x592, 48 mm o.d.s.
  - .... Akusto One 1192x292, 48 mm o.d.s.
  - Akusto One 1192x592, 48 mm o.d.s.
- o.d.s = g.t.s = grosor total del sistema

Frequency Hz

	Gr mm	g.t.s. mm	A <sub>eqr</sub> Equivalent absorption area per unit (m <sup>2</sup> sabin)					
			125 Hz	250 Hz	500 Hz	1000 Hz	2000 Hz	4000 Hz
Ø592	40	48	0.0	0.2	0.5	0.6	0.4	0.4
Ø792	40	48	0.1	0.4	0.8	0.8	0.7	0.6
Ø1192	40	48	0.3	0.9	1.5	1.6	1.4	1.4

	Gr mm	g.t.s. mm	A <sub>eqr</sub> Equivalent absorption area per unit (m <sup>2</sup> sabin)					
			125 Hz	250 Hz	500 Hz	1000 Hz	2000 Hz	4000 Hz
592x592	40	48	0.1	0.3	0.6	0.6	0.5	0.5
1192x292	40	48	0.1	0.3	0.6	0.6	0.5	0.5
1192x592	40	48	0.2	0.6	1.0	1.1	1.0	0.9



## Calidad del aire interior

Certificado / Sello	
Eurofins Indoor Air Comfort®	IAC Gold
Francesa VOC	A+



## Cradle to Cradle Certified®



Akusto products with Akutex FT surface are Cradle to Cradle Certified® at Bronze level (version 4.0).



## Material Saludable

Akusto products with Akutex FT surface have received a C2C Certified Material Health Certificate™ at the Silver level (standard version 4.0). The C2C Certified Material Health Certificate™ is a verification of the health and safety of a product's composition using the Material Health requirements of the Cradle-to-Cradle Certified Product Standard.



## Huella ambiental

	kg CO <sub>2</sub> equiv/m <sup>2</sup>
Akusto One - Akutex FT	7,59
Akusto One - Texona	9,42

Etapas de Ciclo de vida A1 a C4 del EPD en conformidad con ISO 14025 / EN 15804



## Circularidad

Mínimo contenido reciclado post-consumo	61%
Reciclabilidad	Totalmente reciclable



## Seguridad contra incendios

País	Fire standard	Clase
Europa	EN 13501-1	A2-s1,d0

Núcleo de lana clasificado como incombustible de acuerdo con EN ISO 1182. Consulte las exigencias seguridad contra incendios.



## Resistencia a la humedad

Clase C, humedad relativa 95% y 30°C, de acuerdo con EN 13964:2014



## Apariencia Visual

El Panel de pared en blanco tiene una reflectancia de la luz elevada. La reflectancia de la luz y la muestra de color NCS más aproximada para todos los colores diferentes: Consultar la Gama de Colores Ecophon.



## Limpieza

Permitida su limpieza semanal con una esponja húmeda y un detergente ligeramente alcalino (superficie Akutex FT). Posible limpieza semanal con un paño y aspirador (superficie Texona).



## Accesibilidad

Las placas son fácilmente desmontables.



## Instalación

Instalado según diagrama de instalación, guías de instalación y detalles dwg. Para información referente a la profundidad mínima total del sistema, consulte el apartado de repercusión del sistema.



## Peso del sistema

	kg/m <sup>2</sup>
Akusto One/Akutex FT	3,5
Akusto One/Texona	3,6
Akusto Freedom	3,5

La información acerca del peso es indicativa y sujeta a variaciones.



## Propiedades mecánicas

No tienen capacidad portante



## CE

Los sistemas de techo Ecophon disponen de marcado CE, de acuerdo con la legislación de armonización europea EN13964:2014. Los productos de construcción con marcado CE están cubiertos por la declaración de Prestaciones (DdP) que permite a los clientes y usuarios comparar fácilmente el rendimiento de los productos disponibles en el mercado europeo.



## DIAGRAMA DE INSTALACIÓN (M371) DE ECOPHON AKUSTO ONE

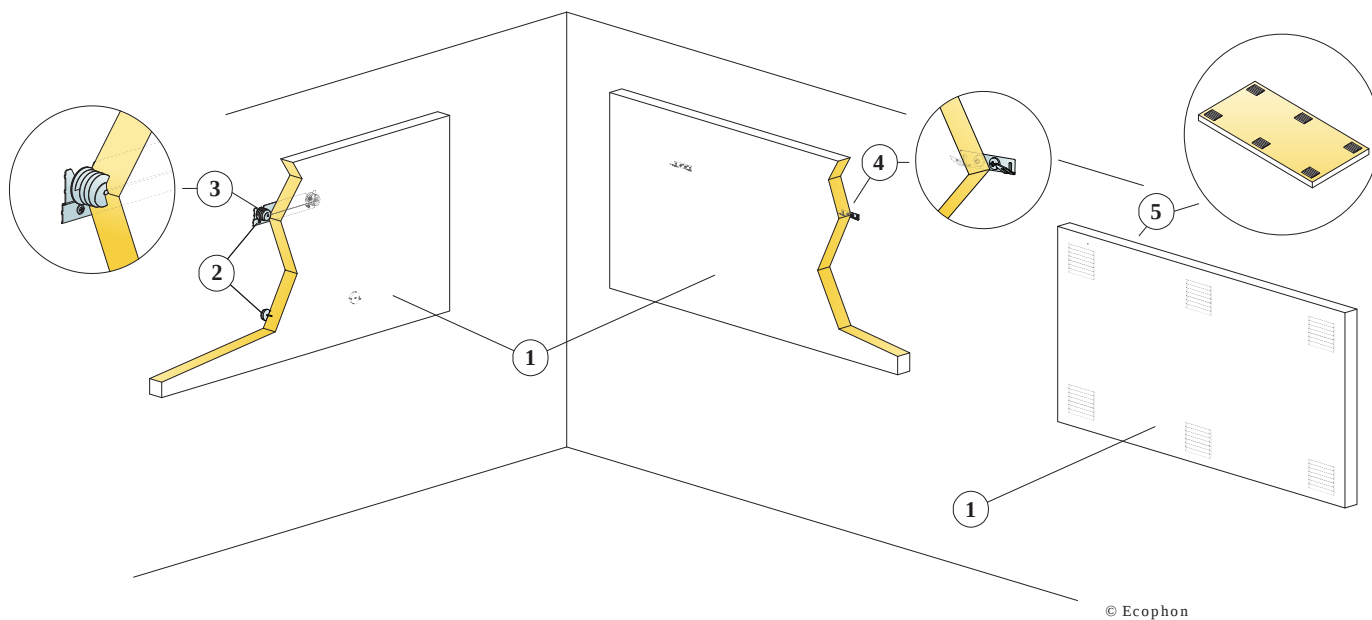

© Ecophon

### REPERCUSION M2 (EXCLUYENDO DESPERDICIOS)

	Formato, mm		
	592x592	1192x292	1192x592
1 Akusto One	2,8/m <sup>2</sup>	2,8/m <sup>2</sup>	1,4/m <sup>2</sup>
2 Alt. 1 Connect Perfil One p/descolgar con Pieza helicoidal [separador a pared incluido]	0,5 /panel	1 /panel	1 /panel
3 Alt. 1 Connect Pieza helicoidal One	2 /panel	2 /panel	2 /panel
4 Alt. 2 Connect Pletina con pestañas One	2 /panel	2 /panel	2 /panel
5 Alt. 3 Connect Adhesivo [0,25 l/m <sup>2</sup> - 0,4 l/m <sup>2</sup> dependiendo de las condiciones de instalación]	como se requiera		
Use el accesorio Connect Espátula adhesivo para aplicar el adhesivo.	-	-	-
Δ Profundidad mínima total del sistema: Δ1 48 mm/70mm / Δ2 44 mm. El sistema no es desmontable	-	-	-
Δ Profundidad mínima total del sistema: Δ3 43 mm. El sistema no es desmontable	-	-	-

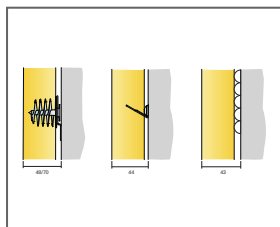

Ver cantidad especificada

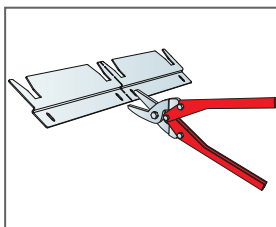

Connect Perfil One p/descolgar con Pieza helicoidal puede dividirse en dos perfiles

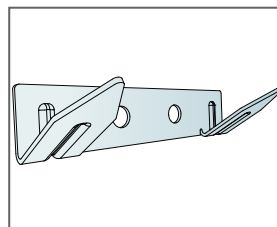

Connect Pletina con pestañas One

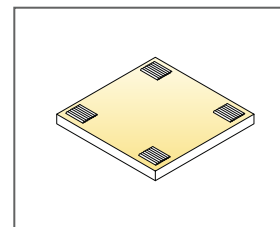

Application of glue

## DIAGRAMA DE INSTALACIÓN (M372) DE ECOPHON AKUSTO ONE

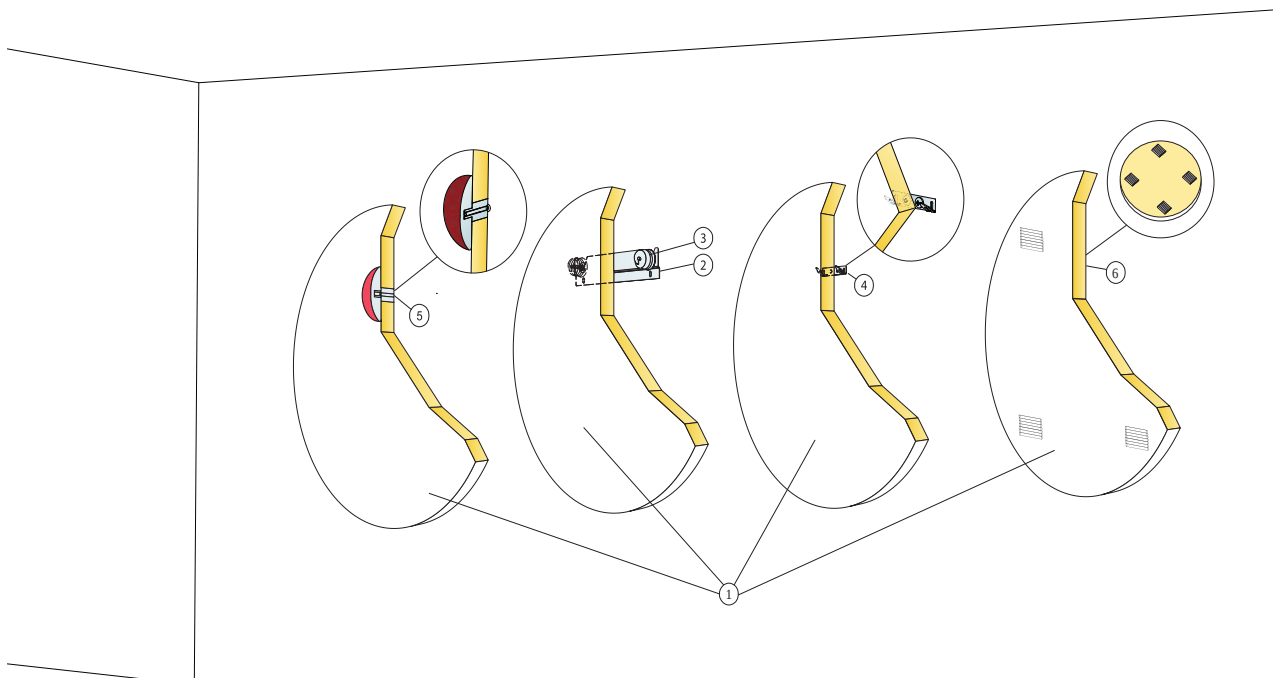

© Ecophon

### REPERCUSION M2 (EXCLUYENDO DESPERDICIOS)

	Formato, mm		
	Ø592	Ø792	Ø1192
1 Akusto One	3,5/m <sup>2</sup>	2/m <sup>2</sup>	0,9/m <sup>2</sup>
2 Alt. 1 Connect Perfil One p/descolgar con Pieza helicoidal (separador a pared incluido)	0,5 /panel	1 /panel	1 /panel
3 Alt. 1 Connect Pieza helicoidal One	2 /panel	2 /panel	2 /panel
4 Alt. 2 Connect Pletina con pestañas One	2 /panel	2 /panel	2 /panel
5 Connect Fijación circular One	1 /panel	1 /panel	1 /panel
6 Alt. 4 Connect Adhesivo (0,25 l/m <sup>2</sup> - 0,4 l/m <sup>2</sup> dependiendo de las condiciones de instalación)	como se requiera		
Use el accesorio Connect Espátula adhesivo para aplicar el adhesivo.	-	-	-
Δ Profundidad mínima total del sistema: Δ1 48 mm/70mm / Δ2 44 mm / Δ3 40mm. El sistema no es desmontable	-	-	-
Δ Profundidad mínima total del sistema: Δ4 43 mm. El sistema no es desmontable	-	-	-

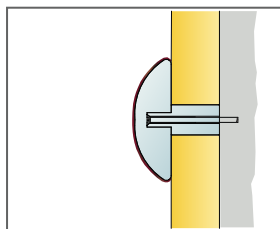

Ver cantidad especificada

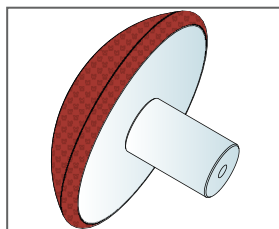

Connect Fijación circular One está disponible en cuatro colores diferentes

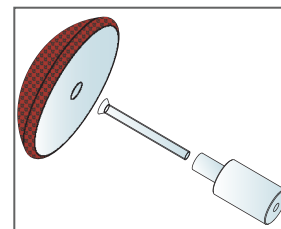

Instalación con Connect Fijación circular One

# Ecophon Akusto™ Triangle

Ecophon Akusto™ Triangle es un panel de pared en forma de triángulo que ofrece la posibilidad de crear patrones de pared infinitos. Montar el panel en una pared es fácil. Usa adhesivo para una fijación directa rápida o Connect Perfil One que ofrece dos opciones diferentes de espaciado, generando patrones tridimensionales.



Helmingborg, Sweden

## RANGO DEL SISTEMA

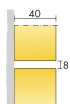

Formato, mm	513x592
Fijación especial	•
Espesor (Gr)	40
Diagrama de instalación.	M585



Panel Akusto Triangle

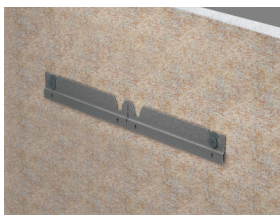

Instalación con Connect™ Perfil One y Connect™ Pieza helicoidal One



Instalación con Connect™ Pletina con pestañas One

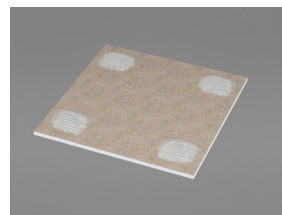

## Acústica

The values in the diagram refer to a single unit.

### Absorción de sonido:

Basado en resultados de ensayo según norma EN ISO 354.

$A_{eq}$  Área de absorción equivalente por unidad ( $m^2$  sabin)

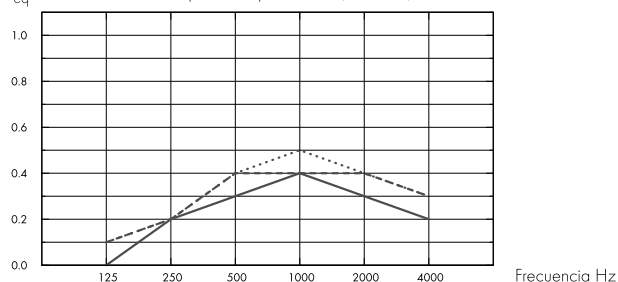

- Akusto Triangle, 43 mm o.d.s
  - - - Akusto Triangle, 48 mm o.d.s
  - ... Akusto Triangle, 70 mm o.d.s
- o.d.s = g.t.s = grosor total del sistema

$G_r$ mm	g.t.s. mm	$A_{eq}$ Equivalent absorption area per unit ( $m^2$ sabin)					
		125 Hz	250 Hz	500 Hz	1000 Hz	2000 Hz	4000 Hz
40	43	0.0	0.2	0.3	0.4	0.3	0.2
40	48	0.1	0.2	0.4	0.4	0.4	0.3
40	70	0.1	0.2	0.4	0.5	0.4	0.3



## Calidad del aire interior

Certificado / Sello

Eurofins Indoor Air Comfort®

IAC Gold

Francesa VOC

A+



## Cradle to Cradle Certified®



Akusto products with Akutex FT surface are Cradle to Cradle Certified® at Bronze level (version 4.0).



## Material Saludable

Akusto products with Akutex FT surface have received a C2C Certified Material Health Certificate™ at the Silver level (standard version 4.0). The C2C Certified Material Health Certificate™ is a verification of the health and safety of a product's composition using the Material Health requirements of the Cradle-to-Cradle Certified Product Standard.



## Circularidad

Mínimo contenido reciclado post-consumo	60%
Reciclabilidad	Totalmente reciclable



## Seguridad contra incendios

País	Fire standard	Clase
Europa	EN 13501-1	A2-s1,d0

Núcleo de lana clasificado como incombustible de acuerdo con EN ISO 1182. Consulte las exigencias seguridad contra incendios.



## Resistencia a la humedad

Clase C, humedad relativa 95% y 30°C, de acuerdo con EN 13964:2014



## Apariencia Visual

El Panel de pared en blanco tiene una reflectancia de la luz elevada. La reflectancia de la luz y la muestra de color NCS más aproximada para todos los colores diferentes: Consultar la Gama de Colores Ecophon.



## Limpieza

Akutex FT: limpieza diaria con un paño y aspirador. Limpieza semanal con una esponja húmeda. Para conocer más información, lea colores y superficies.



## Accesibilidad

Las placas son fácilmente desmontables.



## Instalación

Instalado según los diagramas de montaje, guías de montaje y esquemas. Para obtener información relacionada con la profundidad mínima del sistema consultar la especificación de cantidad. Las superficies proyectadas deben tener la fuerza suficiente para poder soportar la carga impuesta por los paneles. En caso de duda, se deberá realizar un análisis del encolado. La superficie debe estar siempre seca y limpia. Para obtener mejores resultados la superficie debe ser uniforme.



## Peso del sistema

	kg/m <sup>2</sup>
Akusto Triangle	3,5

La información acerca del peso es indicativa y sujeta a variaciones.



## Propiedades mecánicas

No tienen capacidad portante



## CE

Los sistemas de techo Ecophon disponen de marcado CE, de acuerdo con la legislación de armonización europea EN 13964:2014. Los productos de construcción con marcado CE están cubiertos por la declaración de Prestaciones (DdP) que permite a los clientes y usuarios comparar fácilmente el rendimiento de los productos disponibles en el mercado europeo.

## DIAGRAMA DE INSTALACIÓN (M585) PARA ECOPHON AKUSTO TRIANGLE

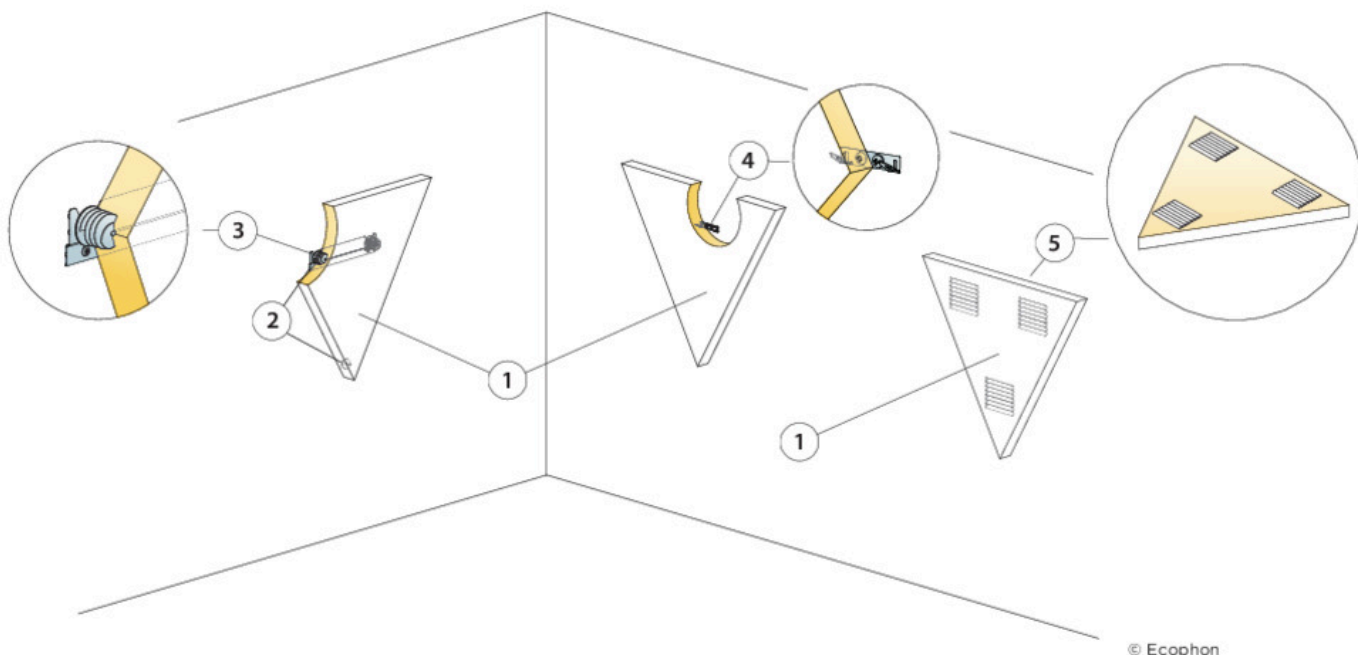

© Ecophon

### REPERCUSION M2 (EXCLUYENDO DESPERDICIOS)

	<b>Formato, mm</b>
	<b>513x592</b>
1 Akusto Triangle	3,2/m <sup>2</sup>
2 Alt. 1 Connect Perfil One p/descolgar con Pieza helicoidal (separador a pared incluido)	0,5 /panel
3 Alt. 1 Connect Pieza helicoidal One	2 /panel
4 Alt. 2 Connect Pletina con pestañas One	2 /panel
5 Alt. 3 Connect Adhesivo (0,25 l/m <sup>2</sup> - 0,4 l/m <sup>2</sup> dependiendo de las condiciones de instalación)	como se requiera
Use el accesorio Connect Espátula adhesivo para aplicar el adhesivo.	-
Δ Profundidad mínima total del sistema: Δ1 48 mm/70mm / Δ2 44 mm. El sistema no es desmontable	-
Δ Profundidad mínima total del sistema: Δ3 43 mm. El sistema no es desmontable	-

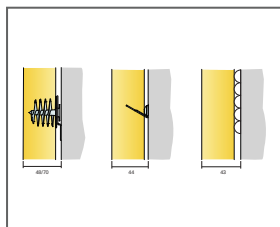

Ver cantidad especificada

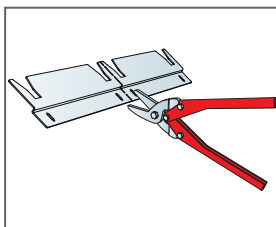

Connect Perfil One p/descolgar con Pieza helicoidal puede dividirse en dos perfiles

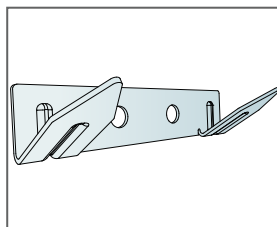

Connect Pletina con pestañas One

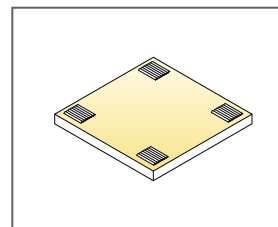

Application of glue

# Ecophon Akusto™ Hexagon

Ecophon Akusto™ Hexagon es un panel de pared en forma de hexágono que ofrece la posibilidad de patrones de pared infinitos. Montar el panel en una pared es fácil. Usa adhesivo para una fijación directa rápida o Connect Perfil One que ofrece dos opciones diferentes de espaciado, generando patrones tridimensionales.



Helmingborg, Sweden

## RANGO DEL SISTEMA

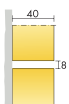

Formato, mm	513x592
Fijación especial	•
Espesor (Gr)	40
Diagrama de instalación.	M586

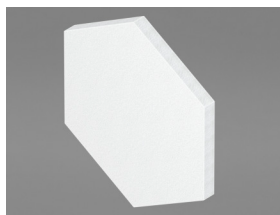

Panel Akusto Hexagone

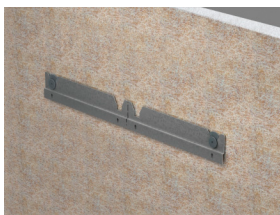

Instalación con Connect™ Perfil One y Connect™ Pieza helicoidal One



Instalación con Connect™ Pletina con pestañas One

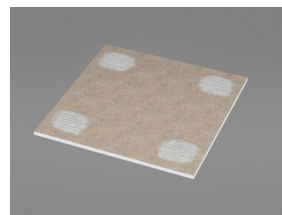

## Acústica

The values in the diagram refer to a single unit.

### Absorción de sonido:

Basado en resultados de ensayo según norma EN ISO 354.

$A_{eq}$  Área de absorción equivalente por unidad ( $m^2$  sabin)

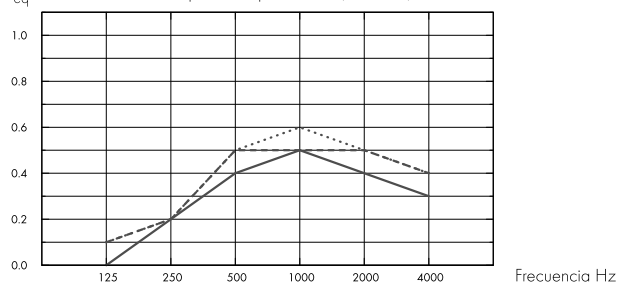

- Akusto Hexagon, 43 mm o.d.s
  - Akusto Hexagon, 48 mm o.d.s
  - Akusto Hexagon, 70 mm o.d.s
- o.d.s = g.t.s = grosor total del sistema

$G_r$ mm	g.t.s. mm	$A_{eq}$ Equivalent absorption area per unit ( $m^2$ sabin)					
		125 Hz	250 Hz	500 Hz	1000 Hz	2000 Hz	4000 Hz
40	43	0.0	0.2	0.4	0.5	0.4	0.3
40	48	0.1	0.2	0.5	0.5	0.5	0.4
40	70	0.1	0.2	0.5	0.6	0.5	0.4



## Calidad del aire interior

Certificado / Sello

Eurofins Indoor Air Comfort®

IAC Gold

Francesa VOC

A+



## Cradle to Cradle Certified®



Akusto products with Akutex FT surface are Cradle to Cradle Certified® at Bronze level (version 4.0).



## Material Saludable

Akusto products with Akutex FT surface have received a C2C Certified Material Health Certificate™ at the Silver level (standard version 4.0). The C2C Certified Material Health Certificate™ is a verification of the health and safety of a product's composition using the Material Health requirements of the Cradle-to-Cradle Certified Product Standard.





## Circularidad

Mínimo contenido reciclado post-consumo	60%
Reciclabilidad	Totalmente reciclable



## Seguridad contra incendios

País	Fire standard	Clase
Europa	EN 13501-1	A2-s1,d0

Núcleo de lana clasificado como incombustible de acuerdo con EN ISO 1182. Consulte las exigencias seguridad contra incendios.



## Resistencia a la humedad

Clase C, humedad relativa 95% y 30°C, de acuerdo con EN 13964:2014



## Apariencia Visual

El Panel de pared en blanco tiene una reflectancia de la luz elevada. La reflectancia de la luz y la muestra de color NCS más aproximada para todos los colores diferentes: Consultar la Gama de Colores Ecophon.



## Limpieza

Akutex FT: limpieza diaria con un paño y aspirador. Limpieza semanal con una esponja húmeda. Para conocer más información, lea colores y superficies.



## Accesibilidad

Las placas son fácilmente desmontables.



## Instalación

Instalado según los diagramas de montaje, guías de montaje y esquemas. Para obtener información relacionada con la profundidad mínima del sistema consultar la especificación de cantidad. Las superficies proyectadas deben tener la fuerza suficiente para poder soportar la carga impuesta por los paneles. En caso de duda, se deberá realizar un análisis del encolado. La superficie debe estar siempre seca y limpia. Para obtener mejores resultados la superficie debe ser uniforme.



## Peso del sistema

	kg/m <sup>2</sup>
Akusto Hexagon	3,5

La información acerca del peso es indicativa y sujeta a variaciones.



## Propiedades mecánicas

No tienen capacidad portante



## CE

Los sistemas de techo Ecophon disponen de marcado CE, de acuerdo con la legislación de armonización europea EN 13964:2014. Los productos de construcción con marcado CE están cubiertos por la declaración de Prestaciones (DdP) que permite a los clientes y usuarios comparar fácilmente el rendimiento de los productos disponibles en el mercado europeo.

## DIAGRAMA DE INSTALACIÓN (M586) PARA ECOPHON AKUSTO HEXAGON

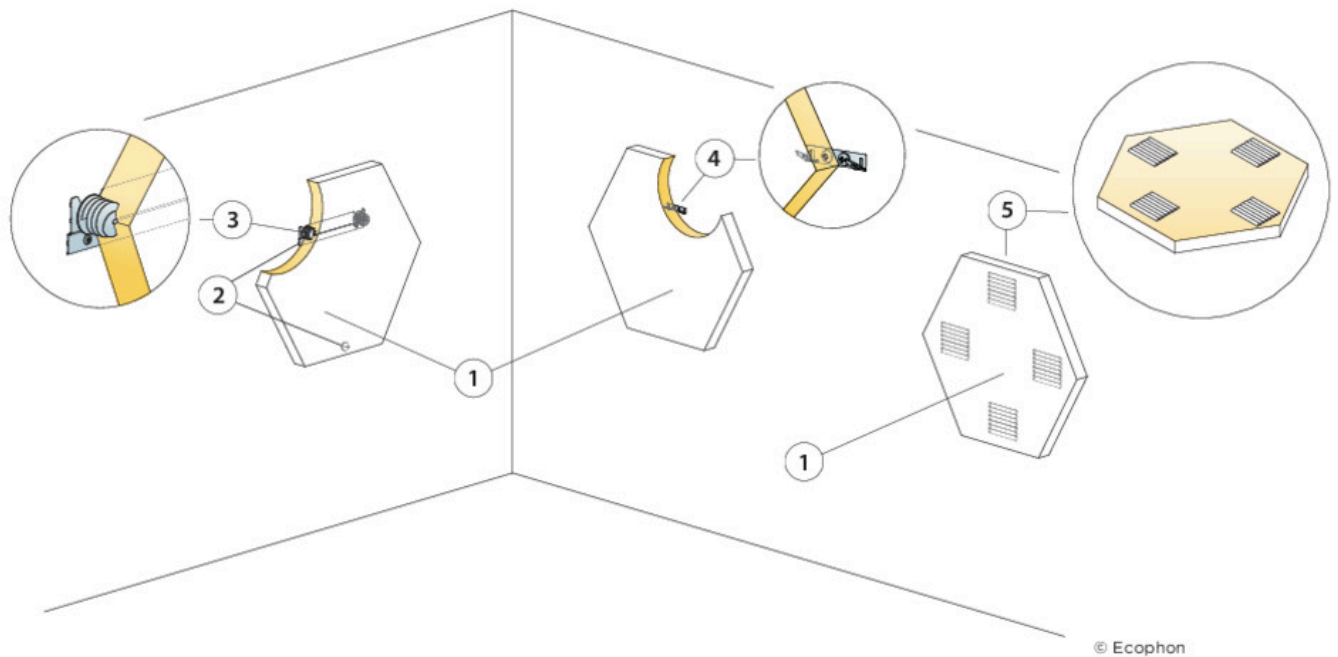

© Ecophon

### REPERCUSION M2 (EXCLUYENDO DESPERDICIOS)

	<b>Formato, mm</b>
	<b>513x592</b>
1 Akusto Hexagon	3,2/m <sup>2</sup>
2 Alt. 1 Connect Perfil One p/descolgar con Pieza helicoidal (separador a pared incluido)	0,5 /panel
3 Alt. 1 Connect Pieza helicoidal One	2 /panel
4 Alt. 2 Connect Pletina con pestañas One	2 /panel
5 Alt. 3 Connect Adhesivo (0,25 l/m <sup>2</sup> - 0,4 l/m <sup>2</sup> dependiendo de las condiciones de instalación)	como se requiera
Use el accesorio Connect Espátula adhesivo para aplicar el adhesivo.	-
Δ Profundidad mínima total del sistema: Δ1 48 mm/70mm / Δ2 44 mm. El sistema no es desmontable	-
Δ Profundidad mínima total del sistema: Δ3 43 mm. El sistema no es desmontable	-

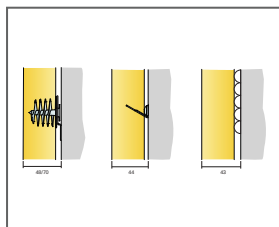

Ver cantidad especificada

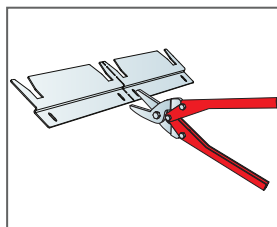

Connect Perfil One p/descolgar con Pieza helicoidal puede dividirse en dos perfiles

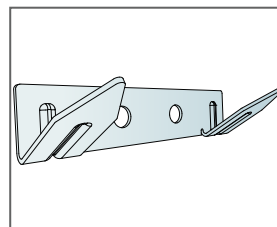

Connect Pletina con pestañas One

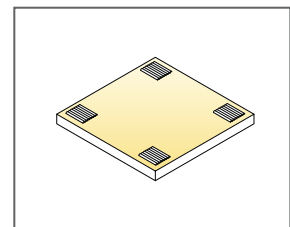

Application of glue

# Ecophon Akusto™ Screen

Ecophon Akusto™ Screen es un sistema enmarcado con perfiles vistos. El tamaño del panel es 1500 x 1200 mm, espesor 40 mm. Disponible con superficie Texona. Adecuado para oficinas de espacios abiertos. Combinando con un techo fonoabsorbente se logra alcanzar un excelente confort acústico.



## RANGO DEL SISTEMA

	Formato, mm	1500x1200
	Autoportante	•
	Espesor (Gr)	40
	Diagrama de instalación.	M526

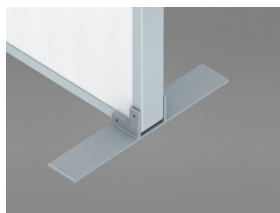

Pie para Akusto Screen



Esquina Akusto Floor

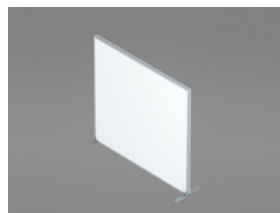

Sistema Akusto Screen

## Acústica



### Absorción de sonido:

Sound absorption and sound attenuation test results according to ISO 20189.

$A_{eq}$  Equivalent absorption area per unit (m<sup>2</sup> sabin)

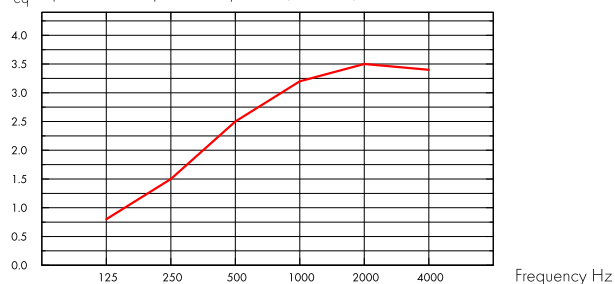

— Akusto Screen, size 1500x1200 mm

Atenuación sonora de la pantalla  $\Delta$ Is (dB)

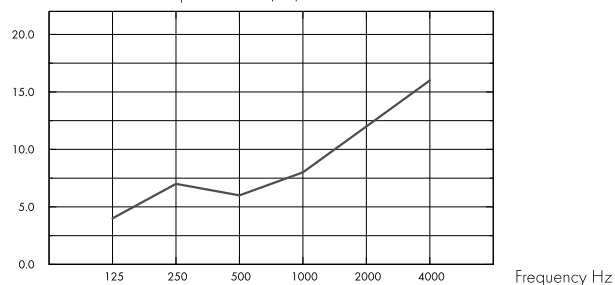

— Akusto Screen, size 1500x1200 mm

Gr mm	$A_{eq}$ Equivalent absorption area per unit (m <sup>2</sup> sabin)					
	125 Hz	250 Hz	500 Hz	1000 Hz	2000 Hz	4000 Hz
1500x1200	0.8	1.5	2.5	3.2	3.5	3.4

Gr mm	Atenuación sonora de la pantalla $\Delta$ Is (dB)						Atenuación sonora ponderada de la pantalla (dB)
	125 Hz	250 Hz	500 Hz	1000 Hz	2000 Hz	4000 Hz	
1500x1200	4.0	7.0	6.0	8.0	12.0	16.0	10.0

## Calidad del aire interior



Certificado / Sello

Eurofins Indoor Air Comfort®

Francesa VOC

IAC Gold

A+





## Circularidad

\*this value does not take into account the aluminium frame

Mínimo contenido reciclado post-consumo	48%*
Reciclabilidad	Totalmente reciclable



## Resistencia a la humedad

Ensayado para clase A, humedad relativa 70% y 25°C, de acuerdo con EN 13964:2014



## Apariencia Visual

Texona in white has high light reflectance. For more information regarding visual appearance of the various surfaces: See Ecophon Colours and surfaces.



## Limpieza

Weekly dusting and vacuum cleaning.



## Uso de desinfectantes

Texona Ginger, Sea salt, Thyme, Oyster and Garlic withstand the frequent use of ethanol (70%)-based disinfectants. Dampen a soft polyester microfiber cloth with the solution and wipe the surface in gentle circular movements.



## Instalación

Instalado de acuerdo con la guía de instalación suministrada junto con el producto.



## Propiedades mecánicas

El producto está ensayado de acuerdo con EN 14073-2 y EN 1023.

## DIAGRAMA DE INSTALACIÓN (M526) PARA ECOPHON AKUSTO SCREEN

---

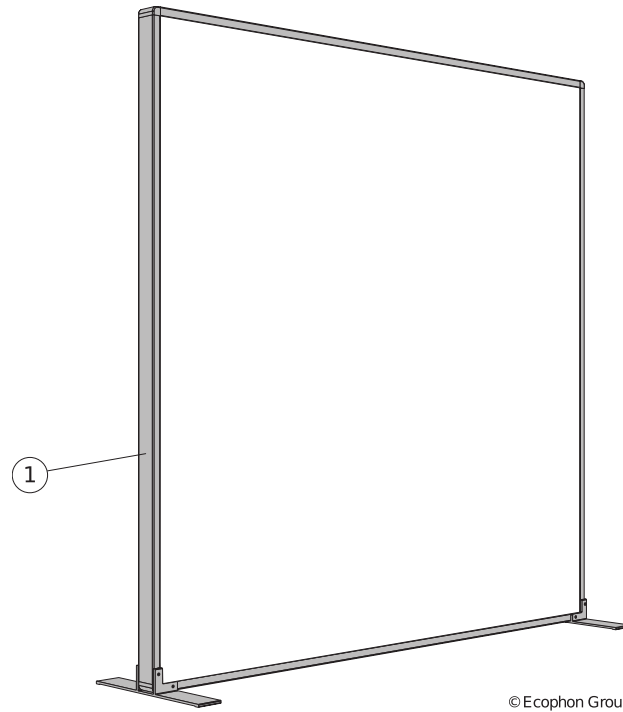

© Ecophon Group

REPERCUSION M2 (EXCLUYENDO DESPERDICIOS)

---

**Formato, mm**

**1500x1200**

---

1 Ecophon Akusto Screen

---