

Ecophon Akusto™ Wall A

Ecophon Akusto™ Wall A prevede un sistema di profili a vista con una varietà di superfici opzionali. Questo elemento fonoassorbente a parete è ideale in combinazione a un controsoffitto fonoassorbente, per ottenere proprietà acustiche eccellenti nell'ambiente.



P20 Office & Business, Roland

GAMMA

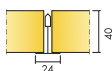

Misura, mm	2700x1200
Channel trim	•
Thinline Profile	•
Spessore (SP)	40
Graf. Install.	M353, M504, M593, M595

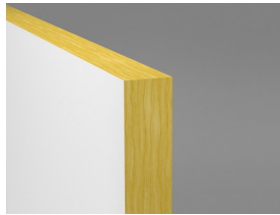

Akusto Wall A

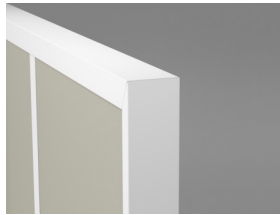

Sistema Akusto Wall A con Ornamento della canalina Connect e Connect Travetto T24

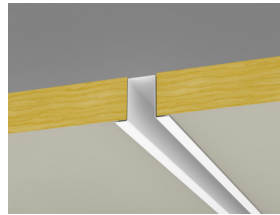

Sistema Akusto Wall A con Ornamento della canalina Connect e Connect Profilo rientrante



Sistema Akusto Wall con profili Connect Thinline



Acustica

Assorbimento acustico:

Risultati dei test di assorbimento del suono secondo la EN ISO 354. Classificazione secondo la EN ISO 11654 e, valutazione dei singoli valori per il Coefficiente di riduzione del rumore, NRC, e della Media d' assorbimento del suono, SAA, secondo la ASTM C 423.

α_p , Coefficiente pratico di assorbimento acustico

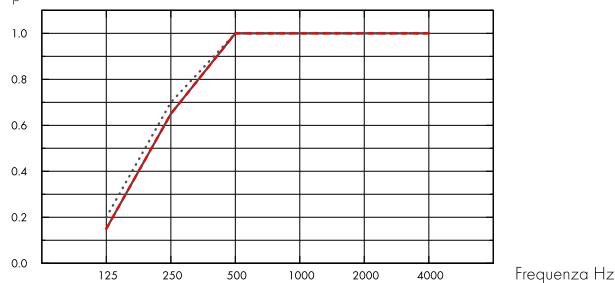

... Akusto Wall A Akutex FT 40 mm, 43 mm o.d.s.

— Akusto Wall A Texona 40 mm, 43 mm o.d.s.

--- Akusto Wall A Super G 40 mm, 43 mm o.d.s.

o.d.s = overall depth of system (profondità totale del sistema)

	SP mm	o.d.s. mm	α_p , Coefficiente pratico di assorbimento acustico						α_w	Classe di assorbimento acustico
			125 Hz	250 Hz	500 Hz	1000 Hz	2000 Hz	4000 Hz		
Akutex FT	40	43	0.20	0.70	1.00	1.00	1.00	1.00	1.00	A
Texona	40	43	0.15	0.65	1.00	1.00	1.00	1.00	1.00	A
Super G	40	43	0.15	0.65	1.00	1.00	1.00	1.00	0.95	A

SP mm	AC(1.5)
40	230

Classe di Articolazione, ASTM E1111, ASTM E1110

Qualità dell'aria interna



Certificato / Etichetta

Eurofins Indoor Air Comfort®

French VOC

IAC Gold

A+



Cradle to Cradle Certified®



I prodotti Akusto con superficie Akutex FT sono Cradle to Cradle Certified® al livello Bronze (version 4.0).



Salubrità dei materiali

I prodotti Akusto con superficie Akutex FT hanno ricevuto la certificazione C2C Material Health Certificate™ al livello Silver (versione standard 4.0). il certificato C2C Material Health Certificate™ è una validazione dello stato di salute e della

sicurezza della composizione del prodotto secondo i requisiti del Material Health del certificato di prodotto standard Cradle-to-Cradle.



Impronta ambientale

	kg CO ₂ equiv/m ²	Fasi del ciclo di vita da A1 a C4 da EPD, in conformità alla ISO 14025 / EN 15804
Akusto Wall A - Texona	4,74 (EPD Akusto Wall A in accordo alla ISO 14025 / EN 15804)	
Akusto Wall A - Akutex FT	3,96 (EPD Akusto Wall A in accordo alla ISO 14025 / EN 15804)	
Akusto Wall A - Super G	6,21 (EPD Akusto Wall A in accordo alla ISO 14025 / EN 15804)	



Criteri ambientali Minimi



I prodotti rispondono ai requisiti previsti dai CAM



Circularità

Minimum post-consumer recycled content	53%
Recyclability	Fully recyclable



Sicurezza antincendio

Paese	Norme antincendio	Classe	L'essenza della lana di vetro dei pannelli è testata e classificata come non combustibile secondo la EN ISO 1182.
Europa	EN 13501-1	A2-s1,d0	



Resistenza all'umidità

Testato per la classe C, umidità relativa 95% a 30 °C, in accordo con la EN 13964: 2014



Aspetto Visivo

Il pannello a parete in bianco presenta un'alta riflessione della luce. La riflessione della luce ed il campione di colore NCS più prossimo per tutti i diversi colori: Consultate la gamma di colori Ecophon.



Pulibilità

Spolveratura giornaliera, pulizia settimanale con aspirapolvere e spugne umide (superfici Super G e Akutex FT). Pulizia settimanale tramite spolveratura e aspirapolvere (superficie Texona).



Utilizzo di disinfettante

Texona Ginger, Sea Salt, Thyme, Oyster e Garlic resistono all'uso frequente di disinfettanti a base di etanolo (70%). Inumidire un panno morbido in microfibra di poliestere con la soluzione e pulire la superficie con delicati movimenti circolari.



Accessibilità

I pannelli non sono smontabili, se non installati secondo le guide. Consultare le quantità specifiche per maggiori informazioni.



Installazione

Installato secondo gli schemi di installazione, guide per l'installazione e disegni di supporto. Per informazioni relative alla profondità totale minima del sistema consultare le specifiche di quantità. I sistemi non dovrebbero essere collocati dietro aree

verso cui si tirano con violenza palle o colpi. In casi simili si raccomanda l'uso di una rete protettiva di fronte al sistema.



Peso del Sistema

	kg/m ²
Akusto Wall A/Akutex FT	2,5
Akusto Wall A/Texona	2,5
Akusto Wall A/Super G	2,7

Le informazioni sul peso sono indicative e soggette a variazioni.



Proprietà meccaniche

Non è consentito nessun ulteriore carico in movimento.



Impact Resistance

Superficie	Diagramma di installazione	Classificazione
Super G	M353	Fulfills

Testato e classificato secondo i requisiti della DIN 18032-3, equivalente alla 1A secondo la EN13964. La superficie Texona ha una moderata resistenza agli urti. Nota: dove i pannelli sono soggetti a colpi ed urti frequenti, è necessaria una protezione come per esempio, reti di contenimento o doghe in legno.



CE

I sistemi di controsoffitti Ecophon sono marcati CE secondo la norma europea armonizzata EN13964: 2014. I prodotti da costruzione con marchio CE sono coperti da una dichiarazione di prestazione (DOP) che consente a clienti e utenti di confrontare facilmente le prestazioni dei prodotti disponibili sul mercato europeo.

SCHEMA D'INSTALLAZIONE (M353) PER ECOPHON AKUSTO WALL A

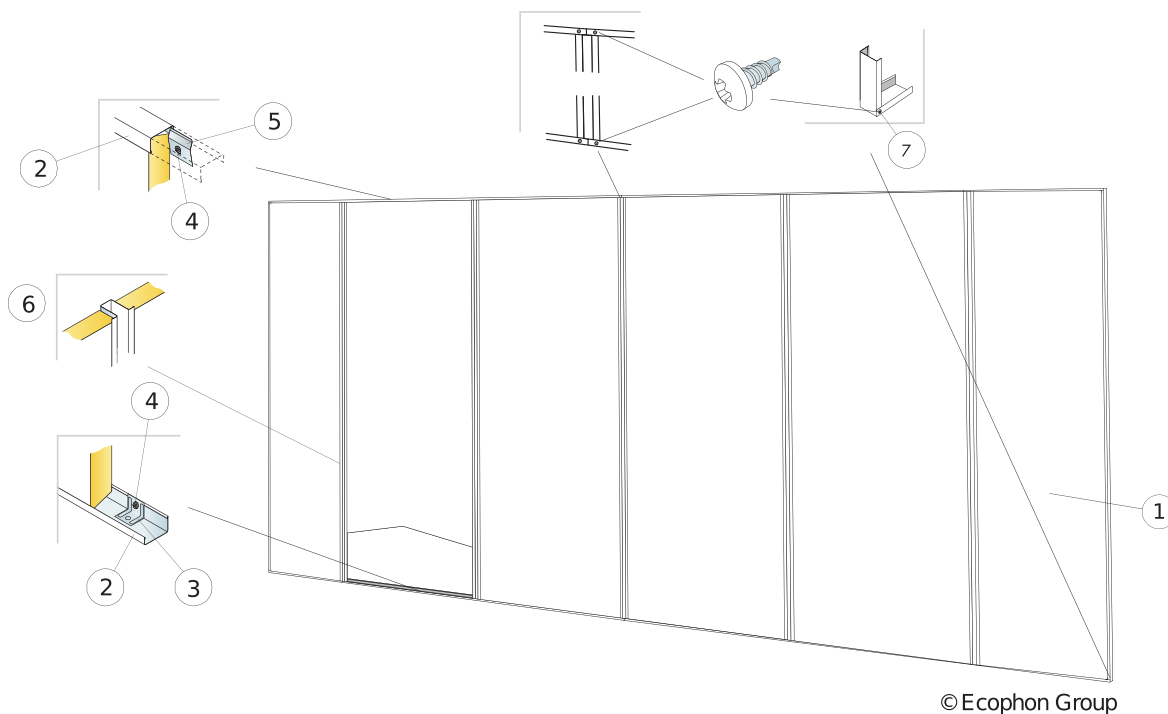

© Ecophon Group

DETTAGLIO QUANTITÀ (ESCLUSO SCARTO)

	Misura, mm
	2700x1200
1 Ecophon Akusto Wall A/Super G	0,31/m ²
2 Ornamento della canalina Connect, fissato a centri da 300 mm. La Piastra di fissaggio Connect è posizionata all'interno di ciascun punto di fissaggio se il pannello a parete non è sostenuto dal pavimento	come richiesto
3 La Piastra di fissaggio Connect	come richiesto
4 Connect Installation screw MVL (per l'uso in cartongesso o in legno)	come richiesto
5 Connect Fixing bracket fissata a centri da 400 mm.	come richiesto
6 Connect Recessed profile plus	come richiesto
7 Vite per l'installazione Connect BR	come richiesto
Δ Profondità totale del sistema: 44 mm	-

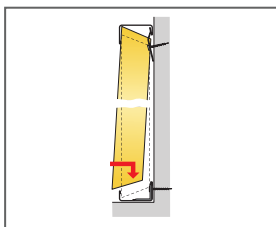
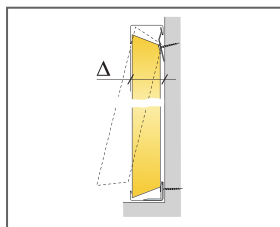

Particolare di installazione

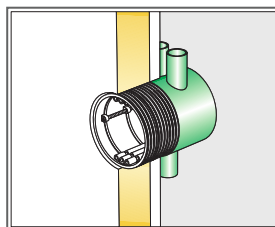

Accessori per la regolazione impianti elettrici sono disponibili nei negozi al dettaglio dell'elettricità

Misura, mm	Carico massimo in movimento (N)	Capacità minima di sopportazione carichi (N)
2700x1200x40	0	-

carico in movimento/requisiti di capacità di carico

SCHEMA D'INSTALLAZIONE (M504) PER ECOPHON AKUSTO WALL A

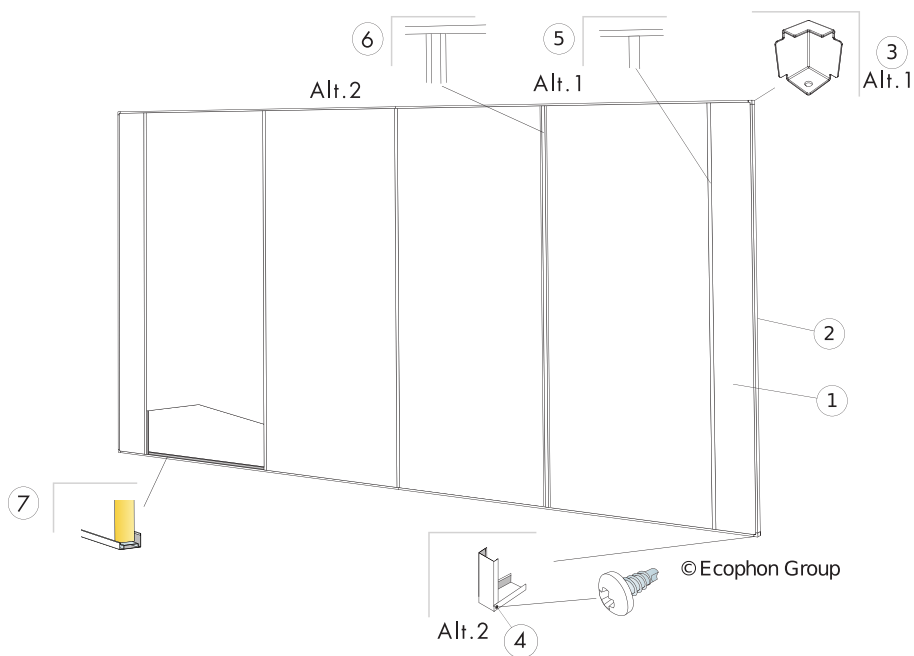

DETTAGLIO QUANTITÀ (ESCLUSO SCARTO)

	Misura, mm
	2700x1200
1 Ecophon Akusto Wall A	0,31/m ²
2 Ornamento della canalina Connect, fissato a centri da 300 mm. La Piastra di fissaggio Connect è posizionata all'interno di ciascun punto di fissaggio se il pannello a parete non è sostenuto dal pavimento	come richiesto
3 Connect Channel trim corner	come richiesto
4 Vite per l'installazione Connect BR	come richiesto
5 Alt. 1 Connect T24 Main runner, (Installazione: mantenuto in posizione tramite i Channel trims)	come richiesto
6 Alt. 1 Connect Recessed profile, (Installazione: mantenuto in posizione con i Channel trims)	come richiesto
7 Connect WP Space bar, L=2400 mm	come richiesto
Δ Profondità totale del sistema: 44 mm	-
Connect Installation screw MVL (per l'uso in cartongesso o in legno)	come richiesto

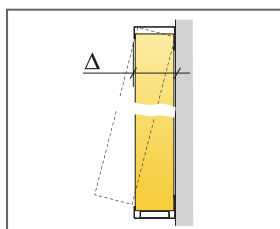

Consultate le Specifiche di quantità

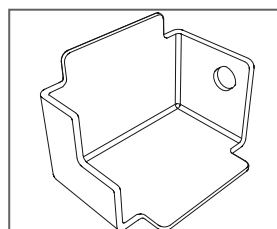
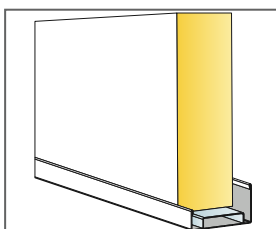

Misura, mm	Carico massimo in movimento (N)	Capacità minima di sopportazione carichi (N)
2700x1200x40	-	-

carico in movimento/requisiti di capacità di carico

SCHEMA D'INSTALLAZIONE (M593) PER ECOPHON AKUSTO WALL A CON PROFILI CONNECT THINLINE.

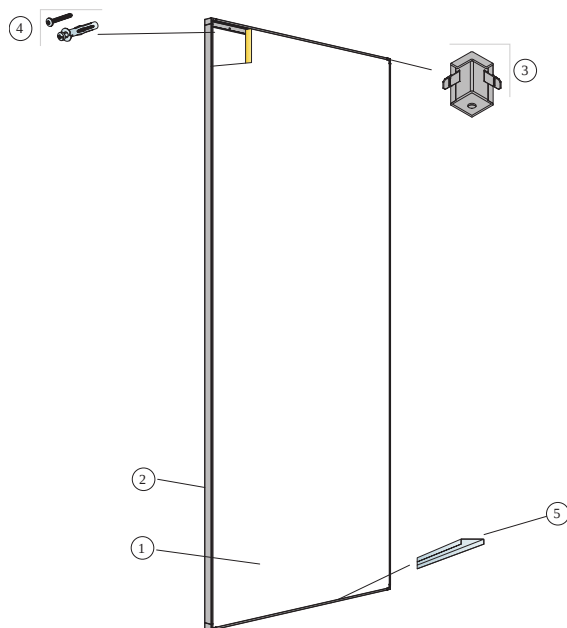

© Ecophon

DETTAGLIO QUANTITÀ (ESCLUSO SCARTO)

	Misura, mm
	2700x1200
1 Ecophon Akusto Wall A	0,31/m ²
2 Profilo Connect Thinline, L=2658 mm	come richiesto
3 Connect Thinline Corner	come richiesto
4 Vite d'installazione, installata e centrata ogni 400 mm (selezionare in base al materiale della parete)	come richiesto
5 Connect Thinline Space Bar	come richiesto
Δ Profondità totale del sistema: 45 mm	-

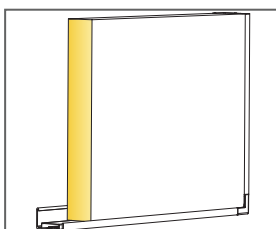
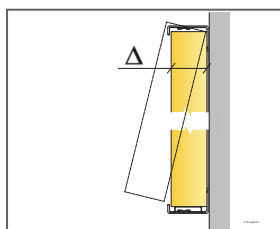

Dettaglio del pannello con sistema Thinline

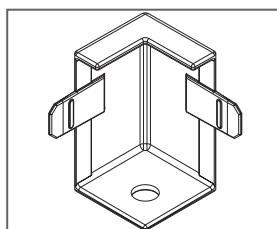

Misura, mm	Carico massimo in movimento (N)	Capacità minima di sopportazione carichi (N)
2700x1200x40	-	-

carico in movimento/requisiti di capacità di carico

SCHEMA D'INSTALLAZIONE (M595) PER ECOPHON AKUSTO WALL A CON PROFILI CONNECT THINLINE.

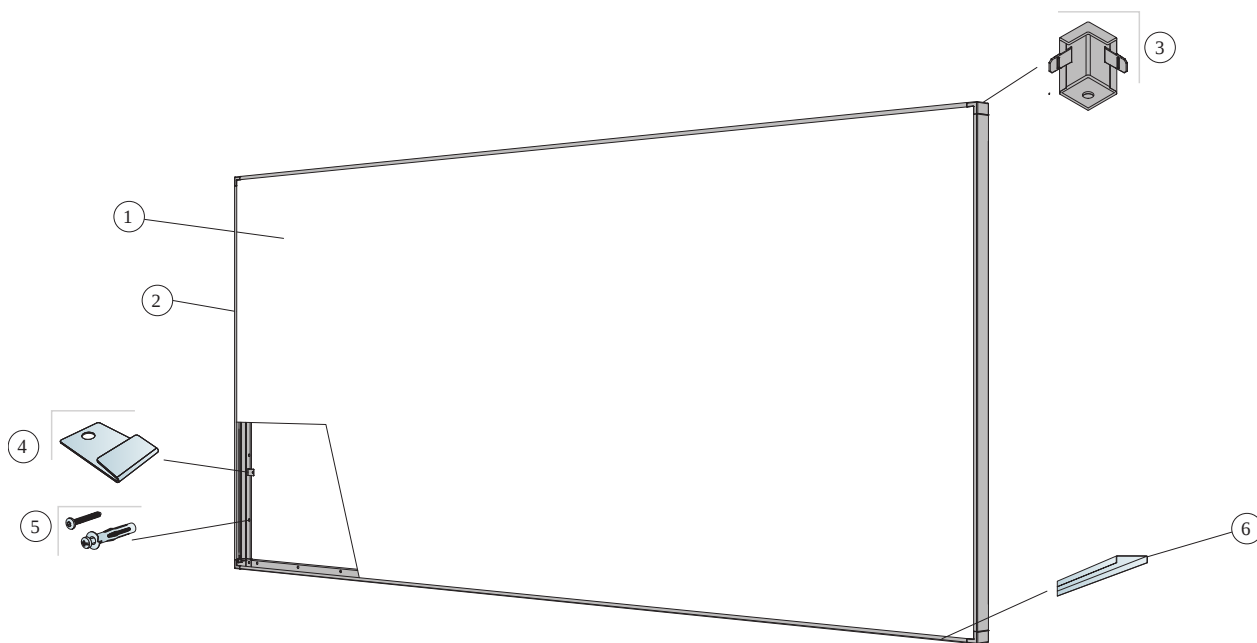

© Ecophon

DETTAGLIO QUANTITÀ (ESCLUSO SCARTO)

	Misura, mm
	2700x1200
1 Ecophon Akusto Wall A	0,31/m ²
2 Profilo Connect Thinline, L=2658 mm	come richiesto
3 Connect Thinline Corner	come richiesto
4 Connect Thinline Locking Clip	come richiesto
5 Vite d'installazione, installata e centrata ogni 400 mm (selezionare in base al materiale della parete)	come richiesto
6 Connect Thinline Space Bar	come richiesto
Δ Profondità totale del sistema: 45 mm	-

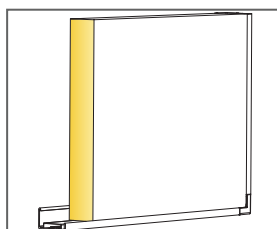
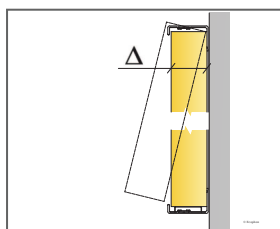

Dettaglio del pannello con sistema Thinline

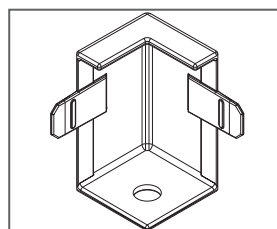

Misura, mm	Carico massimo in movimento (N)	Capacità minima di sopportazione carichi (N)
2700x1200x40	-	-

carico in movimento/requisiti di capacità di carico

Ecophon Akusto™ Wall C

Ecophon Akusto™ Wall C è caratterizzato da una griglia nascosta e da un bordo smussato, per creare una scanalatura stretta tra i pannelli. Disponibile in una varietà di superfici opzionali. In combinazione a un controsoffitto fonoassorbente, questo elemento fonoassorbente a parete permette di ottenere proprietà acustiche eccellenti.



Family Image, Sweden

GAMMA

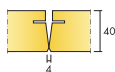

Misura, mm	2700x600
Thinline Profile	•
WP Profile	•
Spessore (SP)	40
Graf. Install.	M609, M354, M355, M592

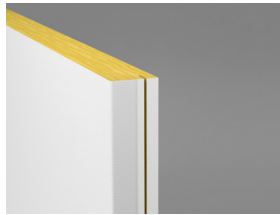

Akusto Wall C

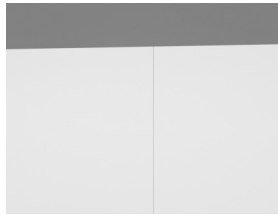

Sezione del Sistema Akusto Wall C



Sistema Akusto Wall C con profilo Connect WP e angolo esterno



Acustica

Assorbimento acustico:

Risultati dei test di assorbimento del suono secondo la EN ISO 354. Classificazione secondo la EN ISO 11654 e, valutazione dei singoli valori per il Coefficiente di riduzione del rumore, NRC, e della Media d' assorbimento del suono, SAA, secondo la ASTM C 423.

α_p , Coefficiente pratico di assorbimento acustico

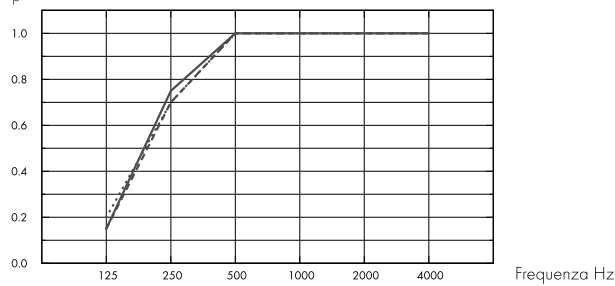

.... Akusto Wall C Akutex FT 40 mm, 45 mm o.d.s.

– Akusto Wall C Texona 40 mm, 45 mm o.d.s.

--- Akusto Wall C Super G 40 mm, 45 mm o.d.s.

o.d.s = overall depth of system (profondità totale del sistema)

	SP mm	o.d.s. mm	α_p , Coefficiente pratico di assorbimento acustico						α_w	Classe di assorbimento acustico
			125 Hz	250 Hz	500 Hz	1000 Hz	2000 Hz	4000 Hz		
Akutex FT	40	45	0.20	0.70	1.00	1.00	1.00	1.00	1.00	A
Texona	40	45	0.15	0.75	1.00	1.00	1.00	1.00	1.00	A
Super G	40	45	0.15	0.70	1.00	1.00	1.00	1.00	1.00	A

	SP mm	o.d.s. mm	NRC	SAA
Texona	40	45	0.95	0.96
Super G	40	45	0.95	0.96

SP mm	AC(1.5)
40	Classe di Articolazione, ASTM E1111, ASTM E1110 240

Qualità dell'aria interna



Certificato / Etichetta

Eurofins Indoor Air Comfort®

IAC Gold

French VOC

A+



Cradle to Cradle Certified®



Salubrità dei materiali

I prodotti Akusto con superficie Akutex FT hanno ricevuto la certificazione C2C Material Health Certificate™ al livello Silver (versione standard 4.0). Il certificato C2C Material Health Certificate™ è una validazione dello stato di salute e della sicurezza della composizione del prodotto secondo i requisiti del Material Health del certificato di prodotto standard Cradle-to-Cradle.



Impronta ambientale

	kg CO ₂ equiv/m ²	Fasi del ciclo di vita da A1 a C4 da EPD, in conformità alla ISO 14025 / EN 15804
Akusto Wall C - Texona	6,18 (Akusto Wall C EPD in conformity with ISO 14025 / EN 15804)	
Akusto Wall C - Akutex FT	6,42 (Akusto Wall C EPD in conformity with ISO 14025 / EN 15804)	
Akusto Wall C - Super G	7,28 (Akusto Wall C EPD in conformity with ISO 14025 / EN 15804)	



Criteri ambientali Minimi



I prodotti rispondono ai requisiti previsti dai CAM



Circularità

Minimum post-consumer recycled content	60%
Recyclability	Fully recyclable



Sicurezza antincendio

Paese	Norme antincendio	Classe	L'essenza della lana di vetro dei pannelli è testata e classificata come non combustibile secondo la EN ISO 1182.
Europa	EN 13501-1	A2-s1,d0	



Resistenza all'umidità

Testato per la classe C, umidità relativa 95% a 30 °C, in accordo con la EN 13964: 2014



Aspetto Visivo

Il pannello a parete in bianco presenta un'alta riflessione della luce. La riflessione della luce ed il campione di colore NCS più prossimo per tutti i diversi colori: Consultate la gamma di colori Ecophon.



Pulibilità

Spolveratura giornaliera, pulizia settimanale con aspirapolvere e spugna umida (per le superfici Super G e Akutex FT). Pulizia settimanale tramite spolveratura e aspirapolvere (superficie Texona).



Utilizzo di disinfettante

Texona Ginger, Sea Salt, Thyme, Oyster e Garlic resistono all'uso frequente di disinfettanti a base di etanolo (70%). Inumidire un panno morbido in microfibra di poliestere con la soluzione e pulire la superficie con delicati movimenti circolari.



Accessibilità

I pannelli non sono smontabili, se non installati secondo le guide. Consultare le quantità specifiche per maggiori informazioni.



Installazione

Installato secondo gli schemi di installazione, guide per l'installazione e disegni di supporto. Per informazioni relative alla profondità totale minima del sistema consultare le specifiche di quantità. I sistemi non dovrebbero essere collocati dietro aree verso cui si tirano con violenza palle o colpi. In casi simili si raccomanda l'uso di una rete protettiva di fronte al sistema.



Peso del Sistema

	kg/m ²	Le informazioni sul peso sono indicative e soggette a variazioni.
Akusto Wall C/Akutex FT	3,5	
Akusto Wall C/Texona	3,5	
Akusto Wall C/Super G	3,7	



Proprietà meccaniche

Non è consentito nessun ulteriore carico in movimento.



Impact Resistance

Superficie	Diagramma di installazione	Classificazione	Testato e classificato secondo i requisiti della DIN 18032-3, equivalente alla classe 1A in accordo alla EN13964.
Super G	M354	Fulfills	



CE

I sistemi di controsoffitti Ecophon sono marcati CE secondo la norma europea armonizzata EN13964: 2014. I prodotti da costruzione con marchio CE sono coperti da una dichiarazione di prestazione (DOP) che consente a clienti e utenti di confrontare facilmente le prestazioni dei prodotti disponibili sul mercato europeo.



I prodotti Akusto con superficie Akutex FT sono Cradle to Cradle Certified® al livello Bronze (version 4.0).

SCHEMA D'INSTALLAZIONE (M609) PER ECOPHON AKUSTO WALL C, INSTALLAZIONE VERTICALE, CON PROFILI CONNECT THINLINE.

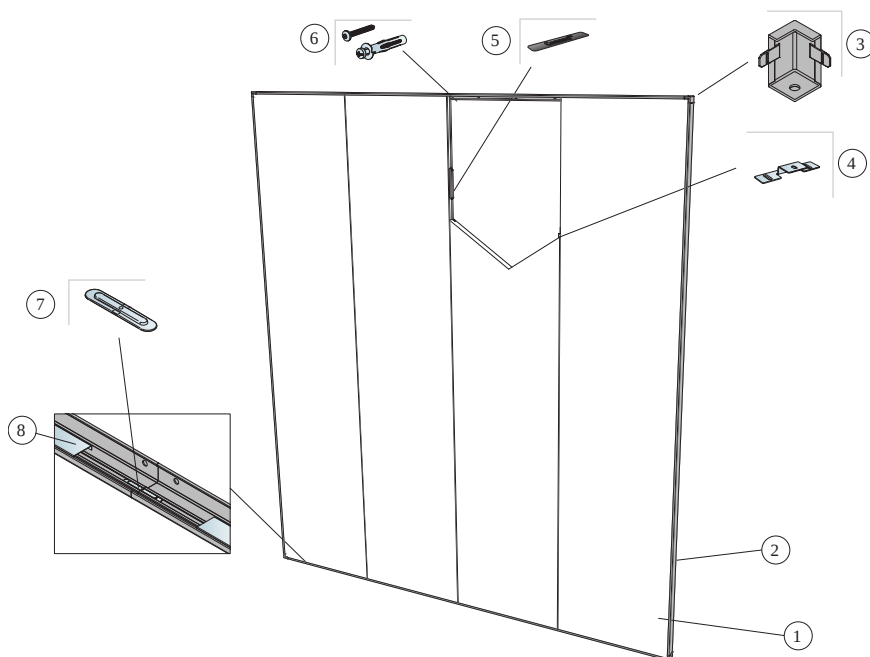

© Ecophon

DETTAGLIO QUANTITÀ (ESCLUSO SCARTO)

	Misura, mm
	2700x600
1 Akusto Wall C	0,62/m ²
2 Profilo Connect Thinline, L=2658 mm	come richiesto
3 Connect Thinline Corner	come richiesto
4 Connect Fixing plate , 3 pezzi per pannello	come richiesto
5 Chiavetta Connect	come richiesto
6 Vite d'installazione, installata e centrata ogni 400 mm (selezionare in base al materiale della parete)	come richiesto
7 Connect Thinline splice [giuntura]. Usato per prolungare i profili Thinline dove necessario.	come richiesto
8 Connect Thinline Space Bar	come richiesto
Δ Profondità totale del sistema: 45 mm	-

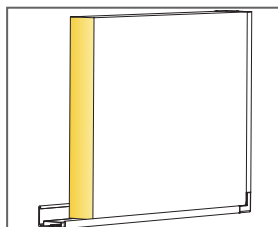
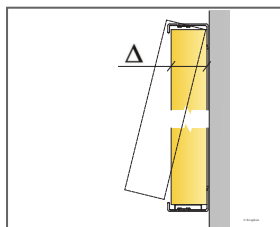

Dettaglio del pannello con sistema Thinline

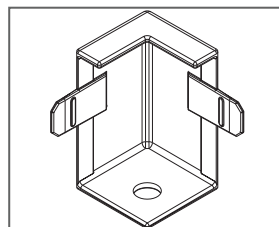

Misura, mm	Carico massimo in movimento [N]	Capacità minima di sopportazione carichi [N]
2700x600x40	0	-

carico in movimento/requisiti di capacità di carico

SCHEMA D'INSTALLAZIONE (M354) PER L'INSTALLAZIONE VERTICALE ECOPHON AKUSTO WALL C

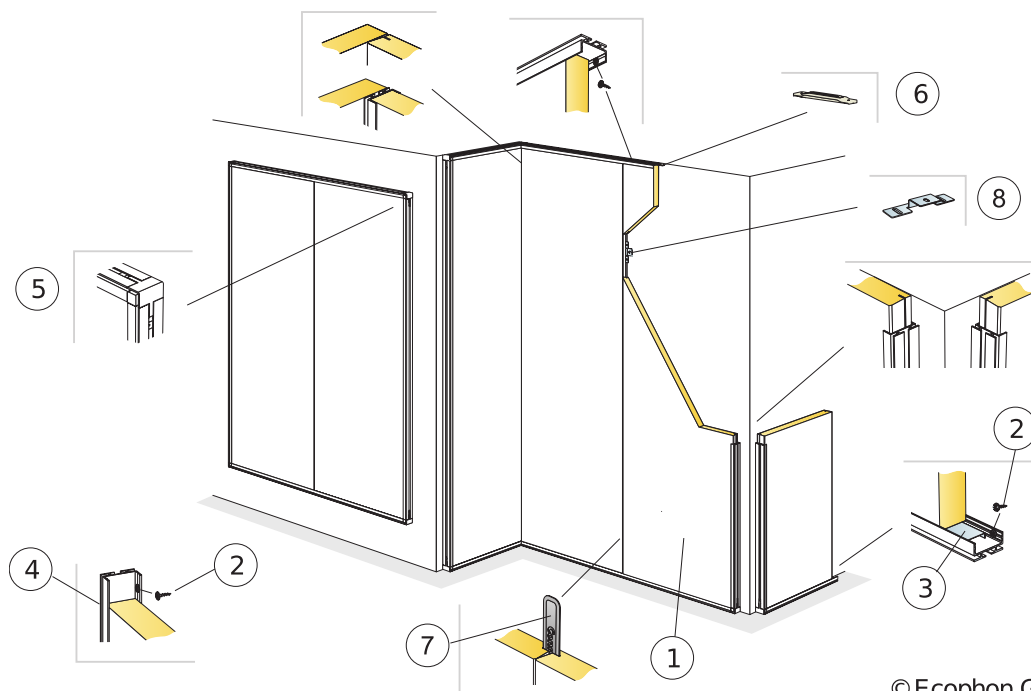

© Ecophon Group

DETTAGLIO QUANTITÀ (ESCLUSO SCARTO)

	Misura, mm
	2700x600
1 Akusto Wall C (Akusto Wall C/Super G per per resistenza all'impatto)	0,62/m ²
2 Connect Installation screw MVL (per l'uso in cartongesso o in legno)	come richiesto
3 Connect WP Space bar, L=2400 mm	come richiesto
4 Profilo Connect WP, L=2687, fissato a centri da 400mm	come richiesto
5 Angolo esterno Connect WP montato su Profilo Connect WP	come richiesto
6 Connect WP Profile splice (giuntura). Usato per allungare i profili WP ove neccessario.	come richiesto
7 Chiavetta Connect	come richiesto
8 Connect Fixing plate , 3 pezzi per pannello	come richiesto
Δ Profondità totale del sistema: 49 mm	-

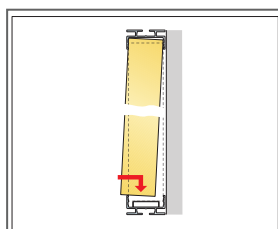
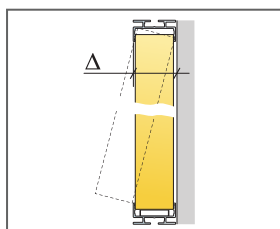

Dettagli d'installazione

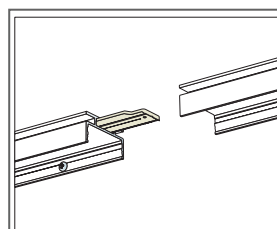

Dettaglio di WP Profile splice

Misura, mm	Carico massimo in movimento [N]	Capacità minima di sopportazione carichi [N]
2700x600x40	0	-

carico in movimento/requisiti di capacità di carico

SCHEMA D'INSTALLAZIONE (M355) PER L'INSTALLAZIONE ORIZZONTALE ECOPHON AKUSTO WALL C

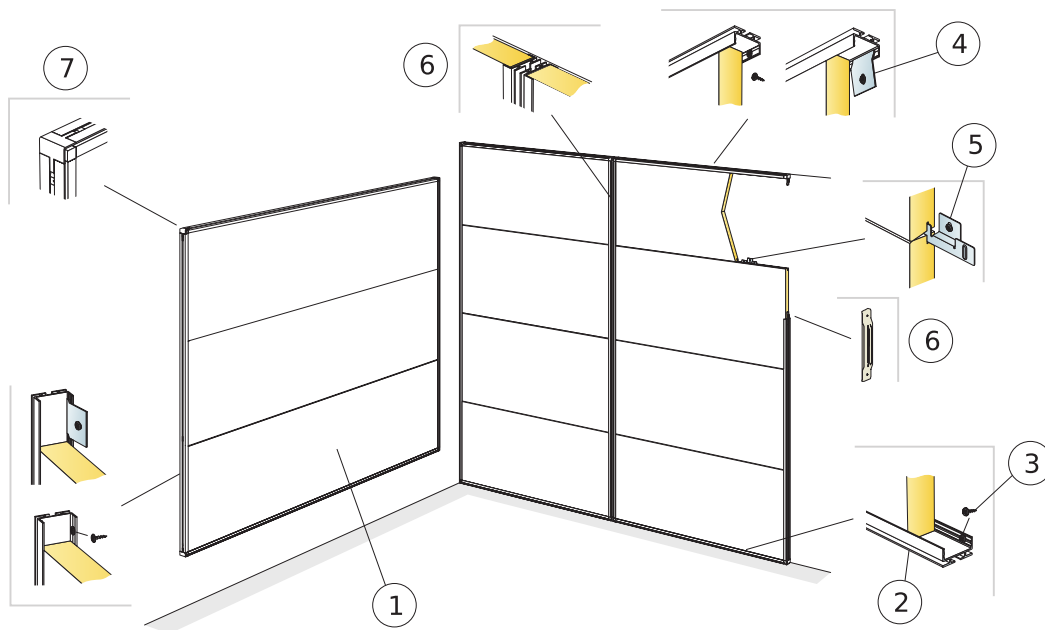

© Ecophon Group

DETTAGLIO QUANTITÀ (ESCLUSO SCARTO)

	Misura, mm
	2700x600
1 Akusto Wall C	0,62/m ²
2 Profilo Connect WP, l=2687, fissato a centri da 400mm	come richiesto
3 Connect Installation screw MVL (per l'uso in cartongesso o in legno)	come richiesto
4 Alt. Connect Fixing bracket fissata a centri da 400 mm.	come richiesto
5 Connect Fixing plate, 3 pezzi per pannello	come richiesto
6 Connect WP Profile splice (giuntura). Usato per allungare i profili WP ove neccessario.	come richiesto
7 Angolo esterno Connect WP montato su Profilo Connect WP	come richiesto
Δ Profondità totale del sistema: 49 mm	-

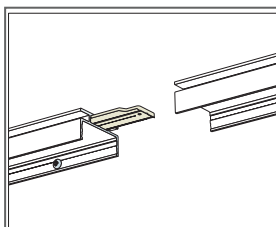
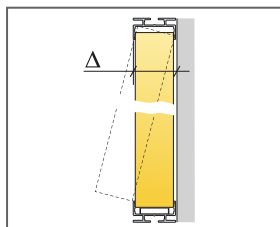

Dettaglio di WP Profile splice

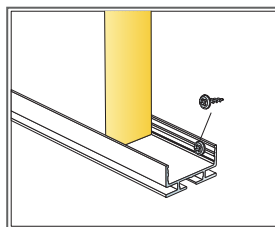

Dettaglio di connessione inferiore

Misura, mm	Carico massimo in movimento [N]	Capacità minima di sopportazione carichi [N]
2700x600x40	0	-

carico in movimento/requisiti di capacità di carico

SCHEMA D'INSTALLAZIONE (M592) PER L'INSTALLAZIONE ORIZZONTALE DI ECOPHON AKUSTO WALL C CON PROFILI THINLINE

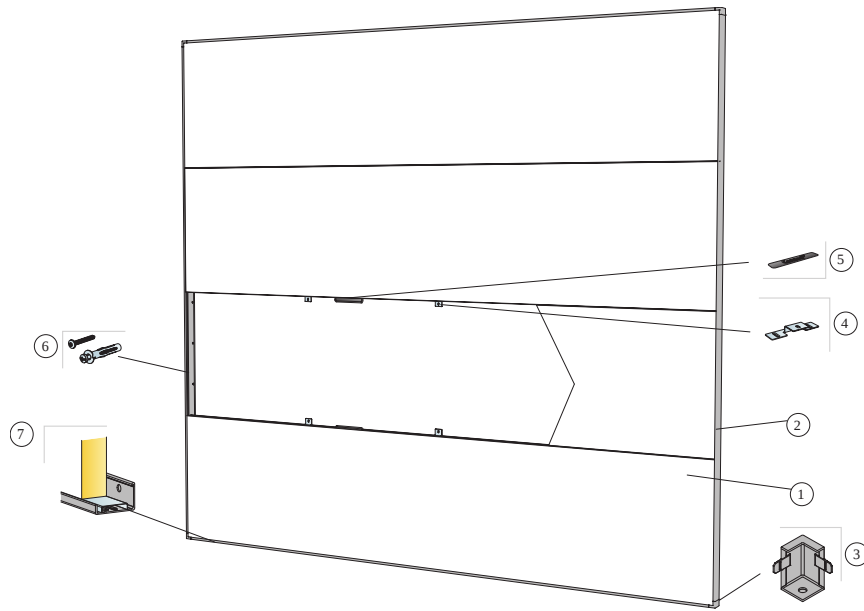

© Ecophon

DETTAGLIO QUANTITÀ (ESCLUSO SCARTO)

	Misura, mm
	2700x600
1 Akusto Wall C	0,62/m ²
2 Profilo Connect Thinline, L=2658 mm	come richiesto
3 Connect Thinline Corner	come richiesto
4 Connect Fixing plate , 3 pezzi per pannello	come richiesto
5 Chiavetta Connect	come richiesto
6 Vite d'installazione, installata e centrata ogni 400 mm (selezionare in base al materiale della parete)	come richiesto
7 Connect Thinline Space Bar	come richiesto
Δ Profondità totale del sistema: 45 mm	-

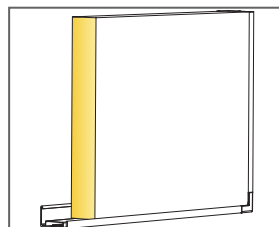
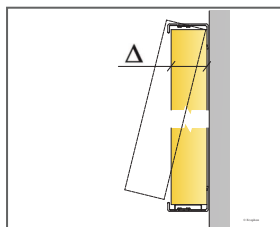

Dettaglio del pannello con sistema Thinline

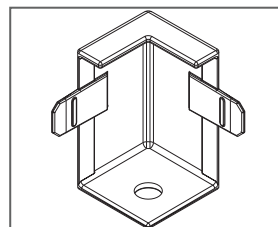

Misura, mm	Carico massimo in movimento [N]	Capacità minima di sopportazione carichi [N]
2700x600x40	-	-

carico in movimento/requisiti di capacità di carico



Ecophon Akusto™ Wall C Extra Bass

Ecophon Akusto™ Wall C Extra Bass ha una griglia nascosta e bordi smussati con una stretta scanalatura tra i pannelli. Disponibile con diverse superfici. Il pannello fonoassorbente a parete ha eccellenti qualità di assorbimento acustico sia alle basse sia alle alte frequenze sonore. Per una migliore acustica dell'ambiente è necessario utilizzare il sistema in combinazione con un controsoffitto acustico.



Family image, Sweden

GAMMA

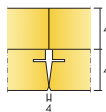

Misura, mm	2700x600
Akusto Extra Bass (40mm)	•
Spessore (SP)	40
Graf. Install.	M535, M547

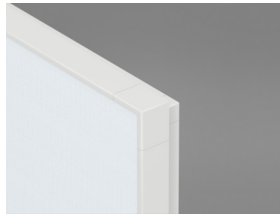

Akusto Wall C Extra Bass system



Akusto Wall C Extra Bass system from above

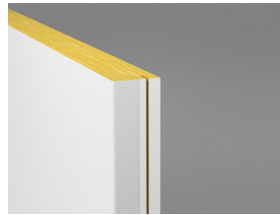

Akusto Wall C

Acustica



Assorbimento acustico:

Risultati dei test di assorbimento del suono secondo la EN ISO 354. Classificazione secondo la EN ISO 11654 e, valutazione dei singoli valori per il Coefficiente di riduzione del rumore, NRC, e della Media d' assorbimento del suono, SAA, secondo la ASTM C 423.

α_p , Coefficiente pratico di assorbimento acustico

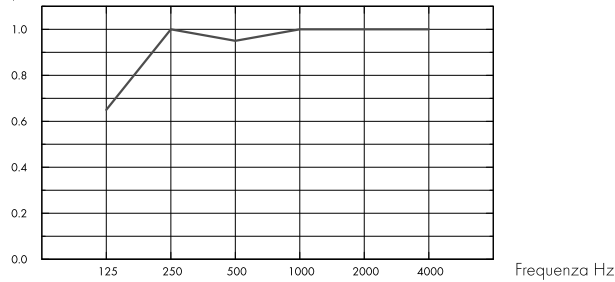

– Akusto Wall C Extra Bass 80 mm, 80 mm o.d.s.
o.d.s = overall depth of system (profondità totale del sistema)

	SP mm	o.d.s. mm	α_p , Coefficiente pratico di assorbimento acustico						α_w	Classe di assorbimento acustico
			125 Hz	250 Hz	500 Hz	1000 Hz	2000 Hz	4000 Hz		
Extra Bass	80	80	0.65	1.00	0.95	1.00	1.00	1.00	1.00	A

	SP mm	o.d.s. mm	NRC	SAA
Extra Bass	80	80	1.00	1.00

Qualità dell'aria interna



Certificato / Etichetta

Eurofins Indoor Air Comfort®

IAC Gold

French VOC

A+



Impronta ambientale



kg CO₂ equiv/m²

Fasi del ciclo di vita da A1 a C4 da EPD, in conformità alla ISO 14025 / EN 15804

Akusto Wall C Extra Bass/Texona

7,42

Akusto Wall C Extra Bass/Akutex FT

7,26

Akusto Wall C Extra Bass/Super G

8,74



Criteri ambientali Minimi



I prodotti rispondono ai requisiti previsti dai CAM



Circularità

Minimum post-consumer recycled content	60%
Recyclability	Fully recyclable



Sicurezza antincendio

Paese	Norme antincendio	Classe
Europa	EN 13501-1	A2-s1,d0

L'essenza della lana di vetro dei pannelli è testata e classificata come non combustibile secondo la EN ISO 1182.



Resistenza all'umidità

Testato per la classe C, umidità relativa 95% a 30 °C, in accordo con la EN 13964: 2014



Aspetto Visivo

Il pannello a parete in bianco presenta un'alta riflessione della luce. La riflessione della luce ed il campione di colore NCS più prossimo per tutti i diversi colori: Consultate la gamma di colori Ecophon.



Pulibilità

Spolveratura giornaliera, pulizia settimanale con aspirapolvere e spugna umida (superficie Akutex FT). Pulizia settimanale tramite spolveratura e aspirapolvere (superficie Texona).



Utilizzo di disinfettante

Texona Ginger, Sea Salt, Thyme, Oyster e Garlic resistono all'uso frequente di disinfettanti a base di etanolo (70%). Inumidire un panno morbido in microfibra di poliestere con la soluzione e pulire la superficie con delicati movimenti circolari.



Accessibilità

I pannelli non si possono smontare.



Installazione

Installato secondo i diagrammi di installazione, guide e disegni di supporto.



Peso del Sistema

	kg/m ²
Akusto Wall C/Akutex FT	3,5
Akusto Wall C/Texona	3,5
Akusto Extra Bass	1,2

Le informazioni sul peso sono indicative e soggette a variazioni.



Proprietà meccaniche

Non è consentito nessun ulteriore carico in movimento.



CE

I sistemi di controsoffitti Ecophon sono marcati CE secondo la norma europea armonizzata EN13964: 2014. I prodotti da costruzione con marchio CE sono coperti da una dichiarazione di prestazione (DOP) che consente a clienti e utenti di confrontare facilmente le prestazioni dei prodotti disponibili sul mercato europeo.

INSTALLATION DIAGRAM (M535) FOR ECOPHON AKUSTO WALL C EXTRA BASS VERTICAL INSTALLATION WITH CONNECT SHADOW PROFILES.

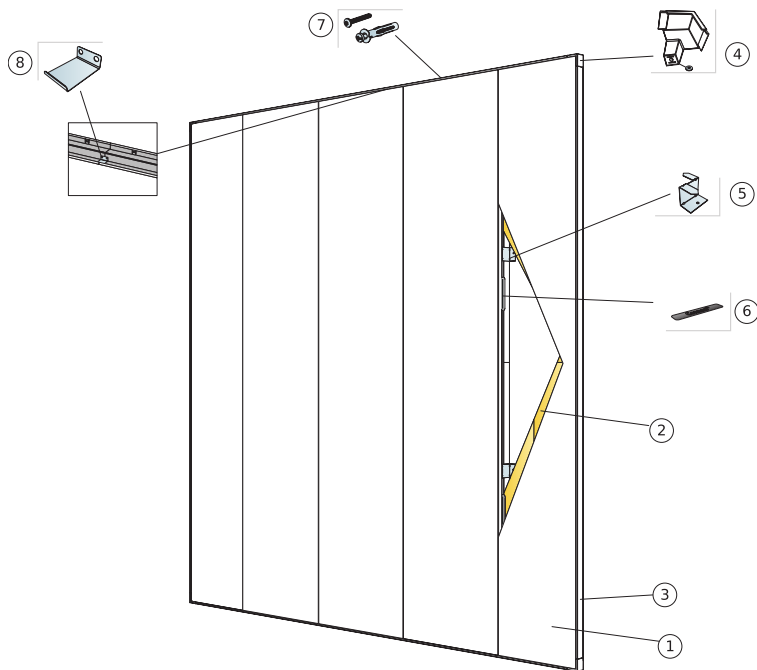

© Ecophon Group

DETTAGLIO QUANTITÀ (ESCLUSO SCARTO)

	Misura, mm
	2700x600
1 Akusto Wall C	0,62/m ²
2 Akusto Extra Bass	1,25/m ²
3 Connect Shadow Profile	come richiesto
4 Connect Shadow Corner (Incl. washer for leveling)	come richiesto
5 Connect Ambient fixing installed at 1000 mm centres	come richiesto
6 Chiavetta Connect	come richiesto
7 Vite d'installazione, installata e centrata ogni 200 mm (selezionare in base al materiale della parete)	come richiesto
8 Connect Shadow Splice. Used to extend profiles where needed.	come richiesto

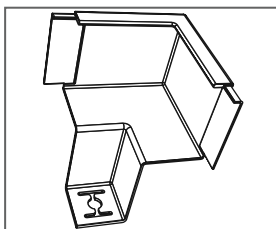
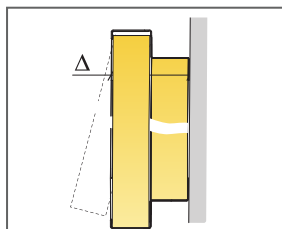

Dettaglio del pannello con sistema Thinline

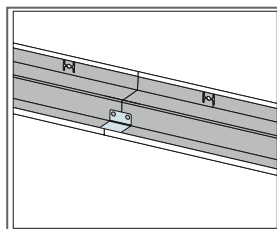

Dettaglio del pannello con sistema Thinline

Misura, mm	Carico massimo in movimento [N]	Capacità minima di sopportazione carichi [N]
2700x600x40	0	-

carico in movimento/requisiti di capacità di carico

INSTALLATION DIAGRAM (M547) FOR ECOPHON AKUSTO WALL BASS HORIZONTAL INSTALLATION WITH CONNECT SHADOW PROFILES.

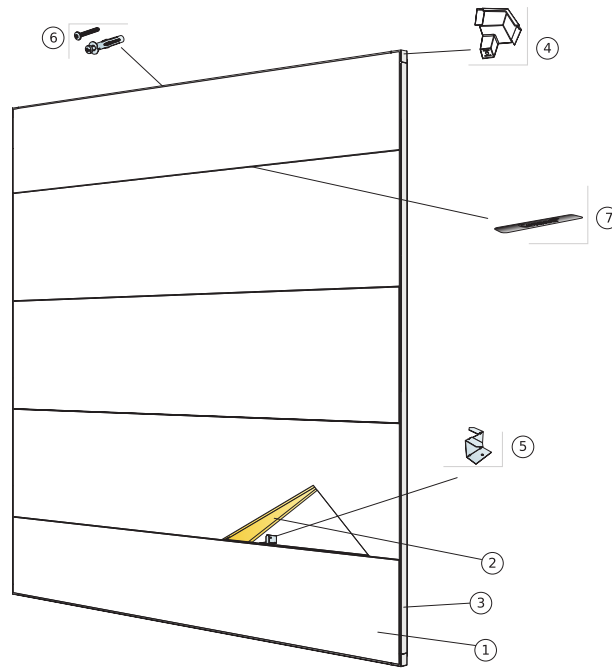

© Ecophon Group

DETTAGLIO QUANTITÀ (ESCLUSO SCARTO)

	Misura, mm
	2700x600
1 Akusto Wall C	0,62/m ²
2 Akusto Extra Bass	1,25/m ²
3 Connect Shadow Profile	come richiesto
4 Connect Shadow Corner (Incl. washer for leveling)	come richiesto
5 Connect Ambient fixing installed at 1000 mm centres	come richiesto
6 Vite d'installazione, installata e centrata ogni 200 mm (selezionare in base al materiale della parete)	come richiesto
7 Chiavetta Connect	come richiesto
8 Connect Shadow Splice. Used to extend profiles where needed.	come richiesto

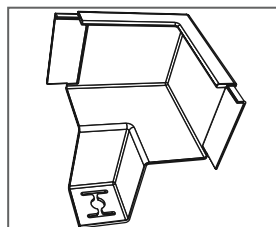
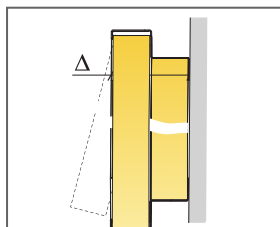

Dettaglio del pannello con sistema Thinline

Misura, mm	Carico massimo in movimento [N]	Capacità minima di sopportazione carichi [N]
2700x600x40	0	-

carico in movimento/requisiti di capacità di carico



Ecophon Akusto™ Wall C Akutex HS

Ecophon Akusto™ Wall C Akutex HS è caratterizzato da una griglia nascosta e da un bordo smussato, per creare una scanalatura stretta tra i pannelli. Ideale per le aree quali le piscine, caratterizzate da umidità elevata, corrosività e contatto occasionale con l'acqua.



GAMMA

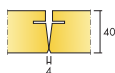

Misura, mm	2700x600
Thinline Profile	•
Spessore (SP)	40
Graf. Install.	M594C4

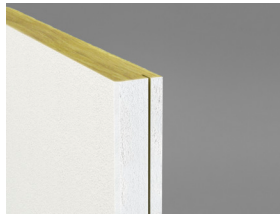

Akusto Wall C Akutex HS

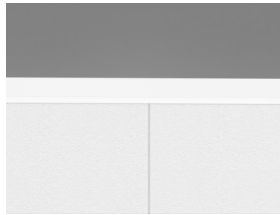

Sezione del sistema Akusto Wall C Akutex HS



Sistema Akusto Wall Akutex HS con Profilo Connect Thinline e distanziatore

Acustica



Assorbimento acustico:

Risultati dei test conformi alla EN ISO 354. Classificazione secondo la EN ISO 11654.

α_p , Coefficiente pratico di assorbimento acustico

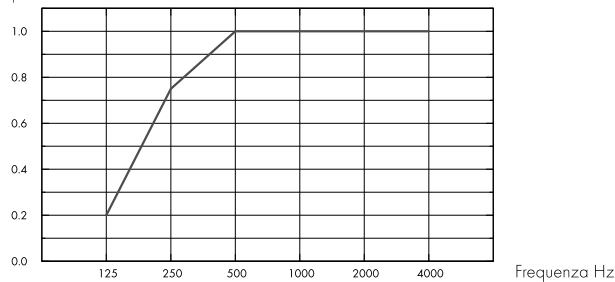

– Akusto Wall C Akutex HS 40 mm, 50 mm o.d.s.
o.d.s = overall depth of system (profondità totale del sistema)

	SP mm	o.d.s. mm	α_p , Coefficiente pratico di assorbimento acustico						α_w	Classe di assorbimento acustico
			125 Hz	250 Hz	500 Hz	1000 Hz	2000 Hz	4000 Hz		
Akutex HS	40	50	0.20	0.75	1.00	1.00	1.00	1.00	1.00	A

	SP mm	o.d.s. mm	NRC	SAA
Akutex HS	40	50	0.95	0.96

Qualità dell'aria interna



Certificato / Etichetta

Eurofins Indoor Air Comfort®

IAC Gold

French VOC

A+



Impronta ambientale



kg CO₂ equiv/m²

Fasi del ciclo di vita da A1 a C4 da EPD, in conformità alla ISO 14025 / EN 15804

Akusto Wall C - Akutex HS

7,77



Criteri ambientali Minimi



I prodotti rispondono ai requisiti previsti dai CAM



Circularità

Minimum post-consumer recycled content	60%
Recyclability	Fully recyclable



Sicurezza antincendio

Paese	Fire standard	Classe
Europa	EN 13501-1	A2-s1,d0

L'essenza della lana di vetro dei pannelli è testata e classificata come non combustibile secondo la EN ISO 1182.



Resistenza all'umidità

Testato per la classe C, umidità relativa 95% a 30 °C, in accordo con la EN 13964: 2014



Aspetto Visivo

Colori: Consultate la gamma di colori Ecophon.



Pulibilità

Pulizia giornaliera con panno e aspirapolvere. Pulizia settimanale con panno umido.



Accessibilità

I pannelli non sono smontabili, se non installati secondo le guide. Consultare le quantità specifiche per maggiori informazioni.



Installazione

Installato secondo gli schemi di installazione, guide per l'installazione e disegni di supporto. Per informazioni relative alla profondità totale minima del sistema consultare le specifiche di quantità. I sistemi non dovrebbero essere collocati dietro aree verso cui si tirano con violenza palle o colpi. In casi simili si raccomanda l'uso di una rete protettiva di fronte al sistema.



Peso del Sistema

	kg/m ²
Akusto Wall C Akutex HS	3,6

Le informazioni sul peso sono indicative e soggette a variazioni.



Proprietà meccaniche

Consultare la tabella sul carico massimo in movimento e carico minimo di sopportazione e le richieste funzionali, le proprietà meccaniche su www.ecophon.com/it



Cradle to Cradle Certified®



Questo prodotto è Cradle to Cradle Certified® al livello Bronze (version 4.0).



Salubrità dei materiali

Questo prodotto ha ricevuto la certificazione C2C Material Health Certificate™ al livello Silver (versione standard 4.0). Il certificato C2C Material Health Certificate™ è una validazione dello stato di salute e della sicurezza della composizione del prodotto secondo i requisiti del Material Health del certificato di prodotto standard Cradle-to-Cradle.



CE

I sistemi di controsoffitti Ecophon sono marcati CE secondo la norma europea armonizzata EN13964: 2014. I prodotti da costruzione con marchio CE sono coperti da una dichiarazione di prestazione (DOP) che consente a clienti e utenti di confrontare facilmente le prestazioni dei prodotti disponibili sul mercato europeo.

DIAGRAMMA DI INSTALLAZIONE (M594C4) PER ECOPHON AKUSTO™ WALL C AKUTEX HS, INSTALLAZIONE VERTICALE, CON CONNECT THINLINE PROFILE E DISTANZIATORE.

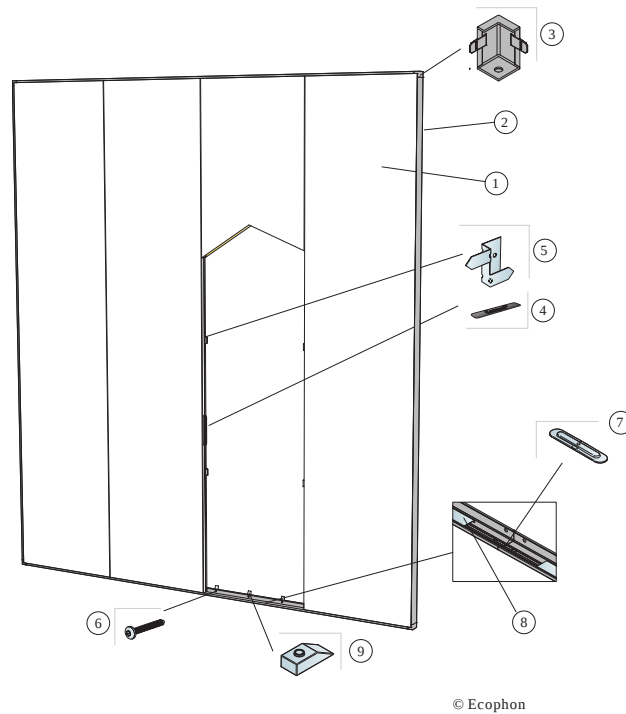

DETTAGLIO QUANTITÀ (ESCLUSO SCARTO)

	Misura, mm
	2700x600
1 Akusto Wall C Akutex HS	0,62/m ²
2 Profilo Connect Thinline, L=2658 mm	come richiesto
3 Connect Thinline Corner	come richiesto
4 Chiavetta Connect	come richiesto
5 Connect Thinline Fixing C4, per il supporto del pannello, ogni 1000 mm	come richiesto
6 Installation screw C4, installato a centri da 200 mm (selezionare l'elemento di fissaggio in base al materiale della parete)	come richiesto
7 Connect Thinline splice [giuntura]. Usato per prolungare i profili Thinline dove necessario.	come richiesto
8 Connect Thinline Space Bar	come richiesto
9 Connect Distance C4, installato a centri da 200 mm	come richiesto
Δ Profondità totale del sistema: 55 mm	-

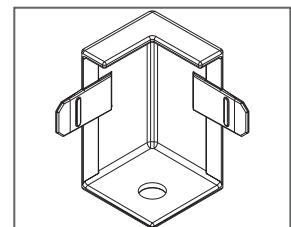
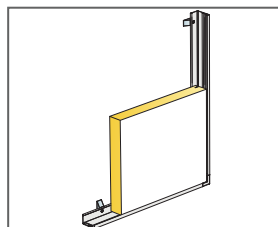
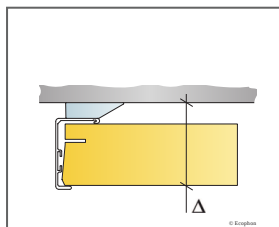

Ecophon Akusto™ One

Ecophon Akusto™ One è un pannello per applicazioni a parete disponibile in forma quadrata, rettangolare o circolare. Grazie ai numerosi formati e colori differenti, offre una moltitudine di possibilità di design.



GAMMA

	Misura, mm	Ø592	592x592	Ø792	Ø1192	1192x292	1192x592
	Fissaggio speciale	•	•	•	•	•	•
	Spessore (SP)	40	40	40	40	40	40
	Graf. Install.	M372	M371	M372	M372	M371	M371

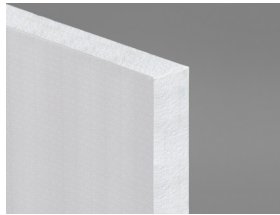

Pannello Akusto One

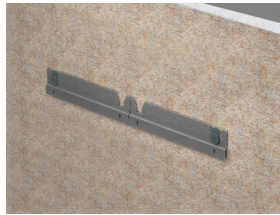

Installazione tramite Connect™ One trim e Connect™ Absorber anchor one



Installazione tramite Connect™ One hook fixing

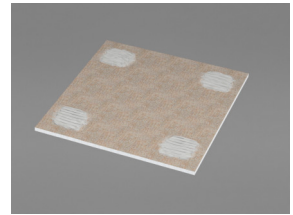

Installazione con Connect™ Absorber glue

Acustica



I valori nel diagramma si riferiscono alla misurazione sulla singola unità. Se le unità sono disposte a gruppo con una distanza tra loro inferiore a 0,5 metri, l' A_{eq} per singola unità sarà parzialmente ridotta.

Assorbimento acustico:

Risultati dei test conformi alla EN ISO 354

A_{eq} area di assorbimento equivalente per unità (m^2 sabin)

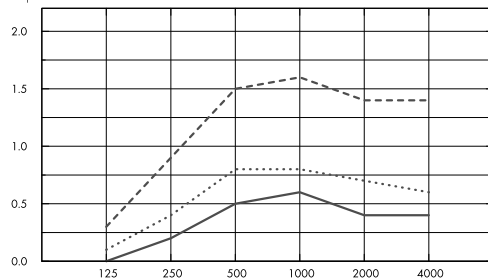

- Akusto One Ø592, 48 mm o.d.s.
- Akusto One Ø792, 48 mm o.d.s.
- Akusto One Ø1192, 48 mm o.d.s.

o.d.s = overall depth of system (profondità totale del sistema)

A_{eq} area di assorbimento equivalente per unità (m^2 sabin)

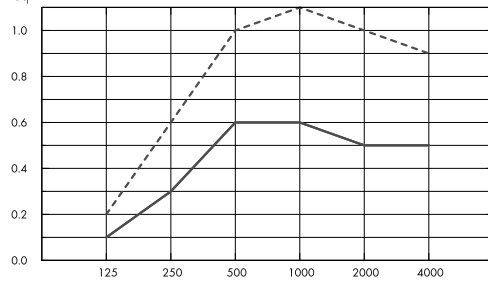

- Akusto One 592x592, 48 mm o.d.s.
- Akusto One 1192x292, 48 mm o.d.s.
- Akusto One 1192x592, 48 mm o.d.s.

o.d.s = overall depth of system (profondità totale del sistema)

	SP mm	o.d.s. mm	A_{eq} area di assorbimento equivalente per unità (m^2 sabin)					
			125 Hz	250 Hz	500 Hz	1000 Hz	2000 Hz	4000 Hz
Ø592	40	48	0.0	0.2	0.5	0.6	0.4	0.4
Ø792	40	48	0.1	0.4	0.8	0.8	0.7	0.6
Ø1192	40	48	0.3	0.9	1.5	1.6	1.4	1.4

	SP mm	o.d.s. mm	A_{eq} area di assorbimento equivalente per unità (m^2 sabin)					
			125 Hz	250 Hz	500 Hz	1000 Hz	2000 Hz	4000 Hz
592x592	40	48	0.1	0.3	0.6	0.6	0.5	0.5
1192x292	40	48	0.1	0.3	0.6	0.6	0.5	0.5
1192x592	40	48	0.2	0.6	1.0	1.1	1.0	0.9



Qualità dell'aria interna

Certificato / Etichetta

Eurofins Indoor Air Comfort®	IAC Gold
French VOC	A+



Cradle to Cradle Certified®



I prodotti Akusto con superficie Akutex FT sono Cradle to Cradle Certified® al livello Bronze (version 4.0).



Salubrità dei materiali

I prodotti Akusto con superficie Akutex FT hanno ricevuto la certificazione C2C Material Health Certificate™ al livello Silver (versione standard 4.0). Il certificato C2C Material Health Certificate™ è una validazione dello stato di salute e della sicurezza della composizione del prodotto secondo i requisiti del Material Health del certificato di prodotto standard Cradle-to-Cradle.



Impronta ambientale

	kg CO ₂ equiv/m ²
Akusto One - Akutex FT	7,59
Akusto One - Texona	9,42

Fasi del ciclo di vita da A1 a C4 da EPD, in conformità alla ISO 14025 / EN 15804



Criteri ambientali Minimi



I prodotti rispondono ai requisiti previsti dai CAM



Circularità

Minimum post-consumer recycled content	61%
Recyclability	Fully recyclable



Sicurezza antincendio

Paese	Norme antincendio	Classe
Europa	EN 13501-1	A2-s1,d0

L'essenza della lana di vetro dei pannelli è testata e classificata come non combustibile secondo la EN ISO 1182.



Resistenza all'umidità

Testato per la classe C, umidità relativa 95% a 30 °C, in accordo con la EN 13964: 2014



Aspetto Visivo

Il pannello a parete in bianco presenta un'alta riflessione della luce. La riflessione della luce ed il campione di colore NCS più prossimo per tutti i diversi colori: Consultate la gamma di colori Ecophon.



Pulibilità

Spolveratura giornaliera, pulizia settimanale con aspirapolvere e spugna umida (superficie Akutex FT). Pulizia settimanale tramite spolveratura e aspirapolvere (superficie Texona).



Accessibilità

I pannelli sono facilmente smontabili tranne per l'installazione incollata, vedere le specifiche sulla quantità.



Installazione

Installato secondo i diagrammi di installazione, guide di installazione e disegni di supporto. Per informazioni riguardo la profondità totale minima del sistema consultate le quantità specifiche.



Peso del Sistema

	kg/m ²
Akusto One/Akutex FT	3,5
Akusto One/Texona	3,6
Akusto Freedom	3,5

Le informazioni sul peso sono indicative e soggette a variazioni.



Proprietà meccaniche

Non è consentito nessun carico aggiuntivo



CE

I sistemi di controsoffitti Ecophon sono marcati CE secondo la norma europea armonizzata EN 13964: 2014. I prodotti da costruzione con marchio CE sono coperti da una dichiarazione di prestazione (DOP) che consente a clienti e utenti di confrontare facilmente le prestazioni dei prodotti disponibili sul mercato europeo.

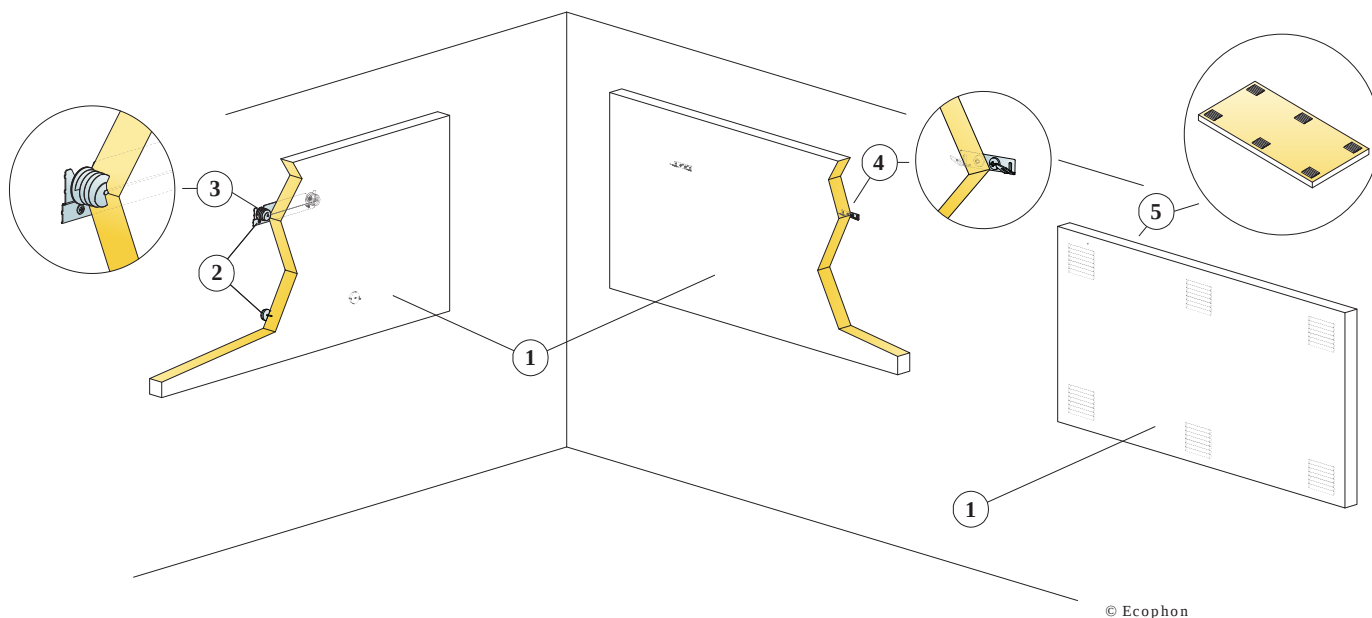

DETTAGLIO QUANTITÀ (ESCLUSO SCARTO)

	Misura, mm		
	592x592	1192x292	1192x592
1 Akusto One	2,8/m ²	2,8/m ²	1,4/m ²
2 Alt. 1 Connect One trim (distanza dalla parete inclusa)	0,5/pannello	1/pannello	1/pannello
3 Alt. 1 Connect Absorber anchor one	2/pannello	2/pannello	2/pannello
4 Alt. 2 Connect One hook fixing	2/pannello	2/pannello	2/pannello
5 Alt. 3 Connect Absorber glue (0,25 l/m ² - 0,4 l/m ² depending on installation conditions)	come richiesto		
Usare la spatola dentellata per applicare la colla.	-	-	-
Δ Min. overall depth of system: Δ1 48 mm/70mm / Δ2 44 mm The system is demountable	-	-	-
Δ Min. overall depth of system: Δ3 43 mm. The system is not demountable	-	-	-

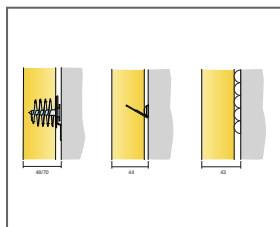

Consultate le quantità specifiche

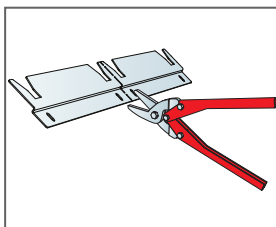

Connect One trim può essere diviso in due pezzi

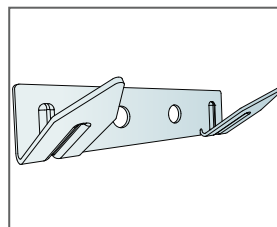

Connect One hook fixing

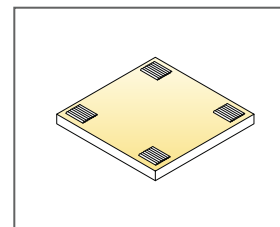

Application of glue

DIAGRAMMA DI INSTALLAZIONE (M372) PER ECOPHON AKUSTO ONE

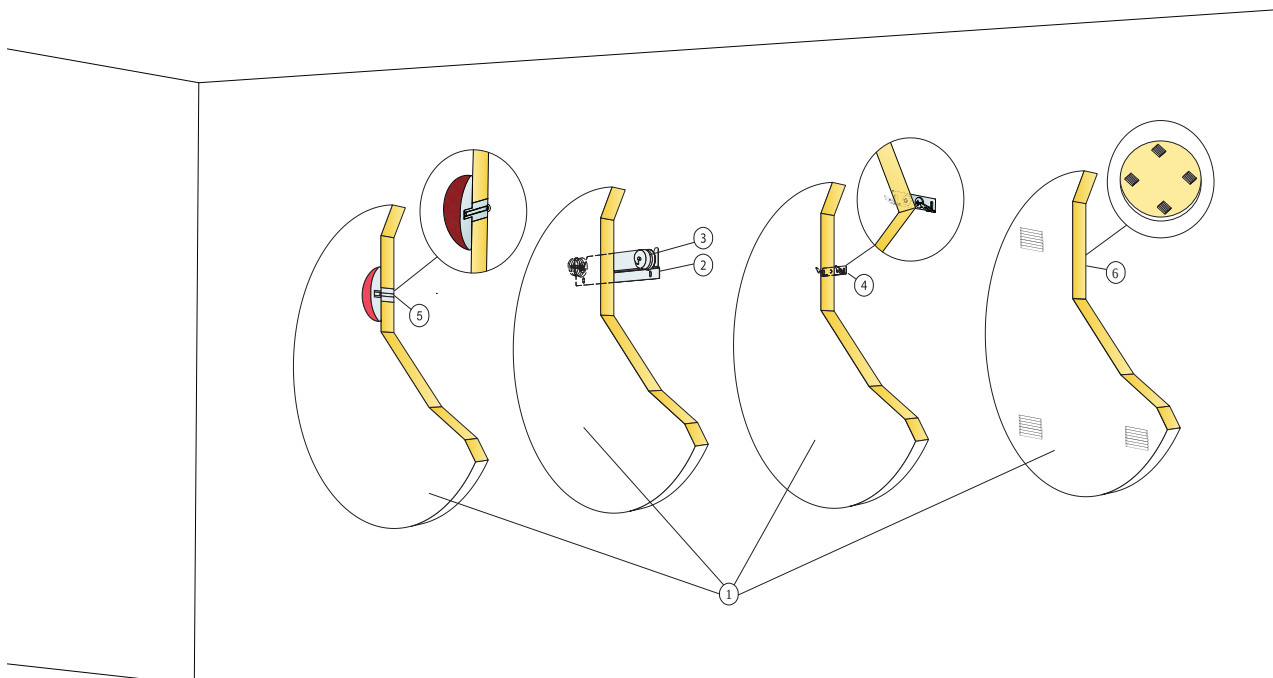

© Ecophon

DETTAGLIO QUANTITÀ (ESCLUSO SCARTO)

	Misura, mm		
	Ø592	Ø792	Ø1192
1 Akusto One	3,5/m ²	2/m ²	0,9/m ²
2 Alt. 1 Connect One trim (distanza dalla parete inclusa)	0,5/pannello	1/pannello	1/pannello
3 Alt. 1 Connect Absorber anchor one	2/pannello	2/pannello	2/pannello
4 Alt. 2 Connect One hook fixing	2/pannello	2/pannello	2/pannello
5 Connect One fixing	1/pannello	1/pannello	1/pannello
6 Alt. 4 Connect Absorber glue (0,25 l/m ² - 0,4 l/m ² depending on installation conditions)	come richiesto		
Usare la spatola dentellata per applicare la colla.	-	-	-
Δ Min. overall depth of system: Δ1 48 mm/70mm / Δ2 44 mm / Δ3 40mm The system is demountable	-	-	-
Δ Min. overall depth of system: Δ4 43 mm. The system is not demountable	-	-	-

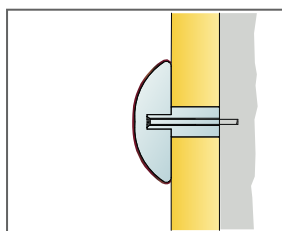

Consultate le quantità specifiche

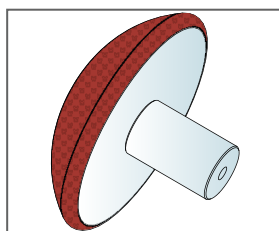

Connect One fixing è disponibile in 4 diversi colori

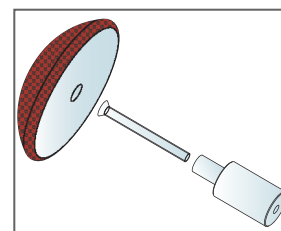

Installazione tramite Connect One fixing

Ecophon Akusto™ Triangle

Ecophon Akusto™Triangle è un pannello a forma di triangolo, che offre la possibilità di creare infiniti motivi a parete. Montare il pannello su una parete è facile. Si può utilizzare la colla per il fissaggio diretto rapido o utilizzare Connect One Trim con due possibilità di aderenza alla parete che consentono di avere modelli tridimensionali.



Heisingborg, Sweden

GAMMA

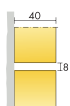

Misura, mm	513x592
Fissaggio speciale	•
Spessore (SP)	40
Graf. Install.	M585



Pannello Akusto Triangle

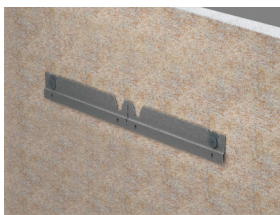

Installazione tramite Connect™ One trim e Connect™ Absorber anchor one



Installazione tramite Connect™ One hook fixing

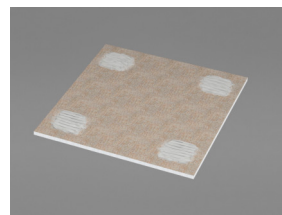

Installazione con Connect™ Absorber glue

Acustica



The values in the diagram refer to a single unit.

Assorbimento acustico:

basato sui risultati dei test conformi alla EN ISO 354

A_{eq} area di assorbimento equivalente per unità (m² sabin)

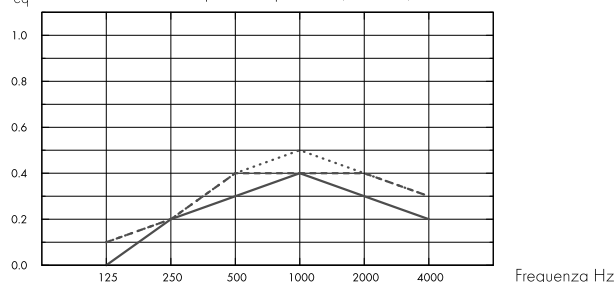

— Akusto Triangle, 43 mm o.d.s

--- Akusto Triangle, 48 mm o.d.s

.... Akusto Triangle, 70 mm o.d.s

o.d.s = overall depth of system (profondità totale del sistema)

SP mm	o.d.s. mm	A_{eq} area di assorbimento equivalente per unità (m ² sabin)					
		125 Hz	250 Hz	500 Hz	1000 Hz	2000 Hz	4000 Hz
40	43	0.0	0.2	0.3	0.4	0.3	0.2
40	48	0.1	0.2	0.4	0.4	0.4	0.3
40	70	0.1	0.2	0.4	0.5	0.4	0.3

Qualità dell'aria interna



Certificato / Etichetta

Eurofins Indoor Air Comfort®

IAC Gold

French VOC

A+



Cradle to Cradle Certified®



I prodotti Akusto con superficie Akutex FT sono Cradle to Cradle Certified® al livello Bronze (version 4.0).



Salubrità dei materiali

I prodotti Akusto con superficie Akutex FT hanno ricevuto la certificazione C2C Material Health Certificate™ al livello Silver (versione standard 4.0). Il certificato C2C Material Health Certificate™ è una validazione dello stato di salute e della sicurezza della composizione del prodotto secondo i requisiti del Material Health del certificato di prodotto standard Cradle-to-Cradle.



Circularità

Minimum post-consumer recycled content	60%
Recyclability	Fully recyclable



Sicurezza antincendio

Paese	Norme antincendio	Classe	L'essenza della lana di vetro dei pannelli è testata e classificata come non combustibile secondo la EN ISO 1182.
Europa	EN 13501-1	A2-s1,d0	



Resistenza all'umidità

Testato per la classe C, umidità relativa 95% a 30 °C, in accordo con la EN 13964: 2014



Aspetto Visivo

Il pannello a parete in bianco presenta un'alta riflessione della luce. La riflessione della luce ed il campione di colore NCS più prossimo per tutti i diversi colori: Consultate la gamma di colori Ecophon.



Pulibilità

Akutex FT: Spolveratura e pulitura tramite aspirapolvere quotidiana. Pulizia settimanale a umido. Per maggiori informazioni consultare la sezione Colori e Superfici



Accessibilità

I pannelli sono facilmente smontabili tranne per l'installazione incollata, vedere le specifiche sulla quantità.



Installazione

Installato secondo gli schemi di installazione. Per informazioni relative alla profondità totale minima del sistema consultare le specifiche di quantità. Le superfici finite devono avere una resistenza sufficiente a sostenere il carico dei pannelli. In caso di dubbi si possono eseguire dei test per l'incollaggio. La superficie deve essere pulita ed asciutta. Per risultati migliori, la superficie deve essere regolare, tuttavia si può raggiungere un buon risultato anche con superfici leggermente irregolari.



Peso del Sistema

	kg/m ²	Le informazioni sul peso sono indicative e soggette a variazioni.
Akusto Triangle	3,5	



Proprietà meccaniche

Non è consentito nessun carico aggiuntivo



CE

I sistemi di controsoffitti Ecophon sono marcati CE secondo la norma europea armonizzata EN13964: 2014. I prodotti da costruzione con marchio CE sono coperti da una dichiarazione di prestazione (DOP) che consente a clienti e utenti di confrontare facilmente le prestazioni dei prodotti disponibili sul mercato europeo.

INSTALLATION DIAGRAM (M585) FOR ECOPHON AKUSTO TRIANGLE

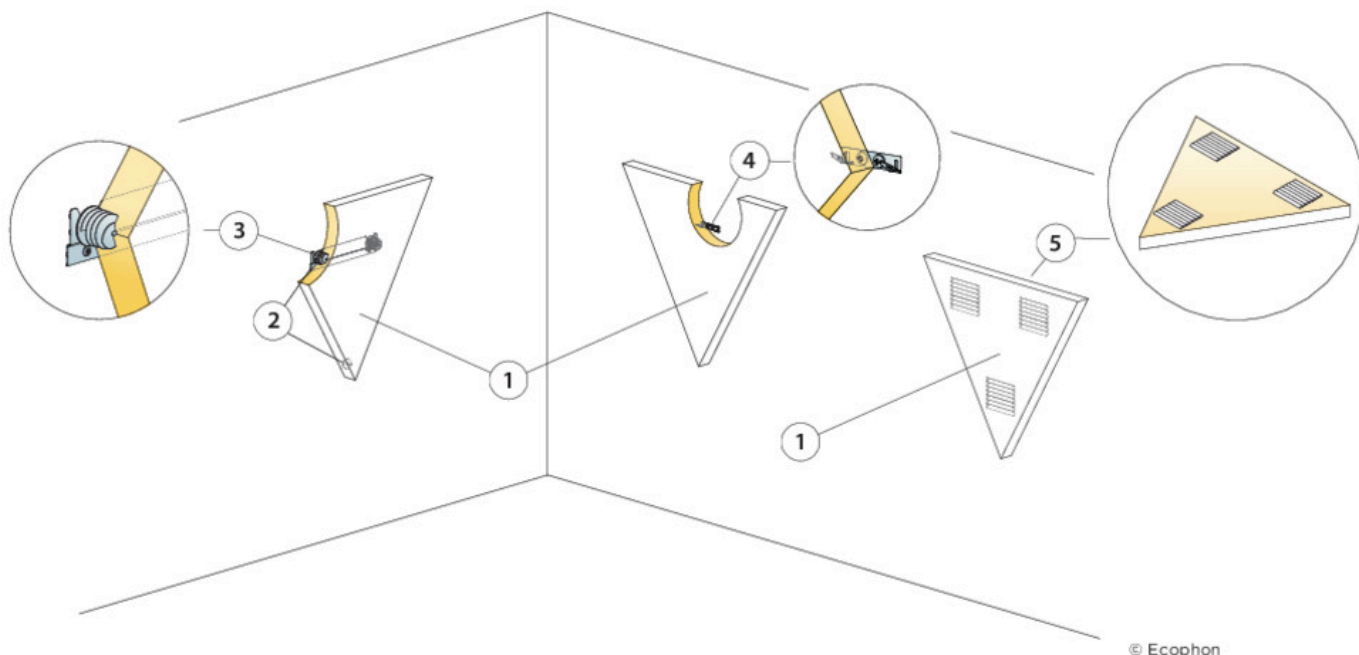

DETTAGLIO QUANTITÀ (ESCLUSO SCARTO)

	Misura, mm
	513x592
1 Akusto Triangle	3,2/m ²
2 Alt. 1 Connect One trim (distanza dalla parete inclusa)	0,5/pannello
3 Alt. 1 Connect Absorber anchor one	2/pannello
4 Alt. 2 Connect One hook fixing	2/pannello
5 Alt. 3 Connect Absorber glue (0,25 l/m ² - 0,4 l/m ² depending on installation conditions)	come richiesto
Usare la spatola dentellata per applicare la colla.	-
Δ Min. overall depth of system: Δ1 48 mm/70mm / Δ2 44 mm The system is demountable	-
Δ Min. overall depth of system: Δ3 43 mm. The system is not demountable	-

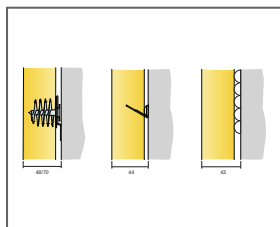

Consultate le quantità specifiche

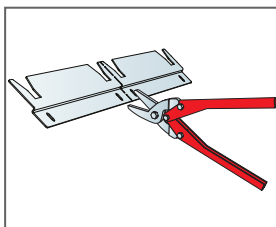

Connect One trim può essere diviso in due pezzi

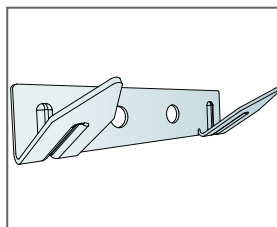

Connect One hook fixing

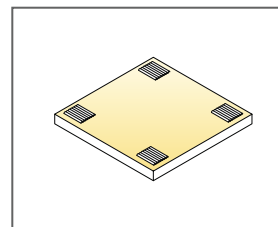

Application of glue

Ecophon Akusto™ Hexagon

Ecophon Akusto™ Hexagon è un pannello a parete a forma di esagono, che offre la possibilità di creare infiniti motivi a parete. Montare il pannello su una parete è facile. Si può utilizzare la colla per il fissaggio diretto rapido o utilizzare Connect One Trim con due possibilità di aderenza alla parete che consentono di avere modelli tridimensionali.



Helmingborg, Sweden

GAMMA

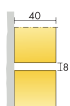

Misura, mm	513x592
Fissaggio speciale	•
Spessore (SP)	40
Graf. Install.	M586

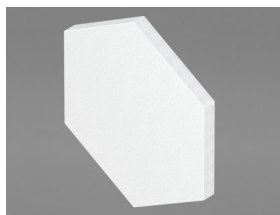

Pannello Akusto Hexagon

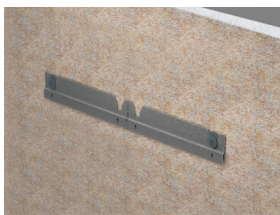

Installazione tramite Connect™ One trim e Connect™ Absorber anchor one



Installazione tramite Connect™ One hook fixing

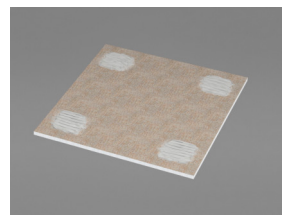

Installazione con Connect™ Absorber glue

Acustica



The values in the diagram refer to a single unit.

Assorbimento acustico:

basato sui risultati dei test conformi alla EN ISO 354

A_{eq} area di assorbimento equivalente per unità (m² sabin)

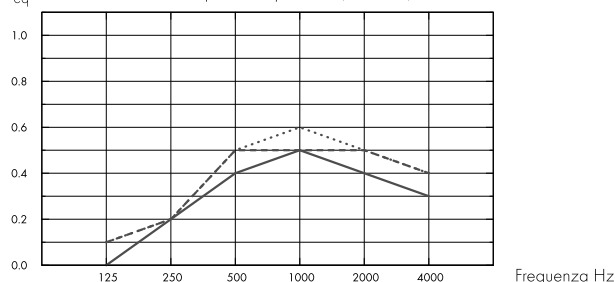

- Akusto Hexagon, 43 mm o.d.s
 - Akusto Hexagon, 48 mm o.d.s
 - Akusto Hexagon, 70 mm o.d.s
- o.d.s = overall depth of system (profondità totale del sistema)

SP mm	o.d.s. mm	A_{eq} area di assorbimento equivalente per unità (m ² sabin)					
		125 Hz	250 Hz	500 Hz	1000 Hz	2000 Hz	4000 Hz
40	43	0.0	0.2	0.4	0.5	0.4	0.3
40	48	0.1	0.2	0.5	0.5	0.5	0.4
40	70	0.1	0.2	0.5	0.6	0.5	0.4

Qualità dell'aria interna



Certificato / Etichetta

Eurofins Indoor Air Comfort®

IAC Gold

French VOC

A+



Cradle to Cradle Certified®



I prodotti Akusto con superficie Akutex FT sono Cradle to Cradle Certified® al livello Bronze (version 4.0).



Salubrità dei materiali

I prodotti Akusto con superficie Akutex FT hanno ricevuto la certificazione C2C Material Health Certificate™ al livello Silver (versione standard 4.0). Il certificato C2C Material Health Certificate™ è una validazione dello stato di salute e della sicurezza della composizione del prodotto secondo i requisiti del Material Health del certificato di prodotto standard Cradle-to-Cradle.



Circularità

Minimum post-consumer recycled content	60%
Recyclability	Fully recyclable



Sicurezza antincendio

Paese	Norme antincendio	Classe
Europa	EN 13501-1	A2-s1,d0

L'essenza della lana di vetro dei pannelli è testata e classificata come non combustibile secondo la EN ISO 1182.



Resistenza all'umidità

Testato per la classe C, umidità relativa 95% a 30 °C, in accordo con la EN 13964: 2014



Aspetto Visivo

Il pannello a parete in bianco presenta un'alta riflessione della luce. La riflessione della luce ed il campione di colore NCS più prossimo per tutti i diversi colori: Consultate la gamma di colori Ecophon.



Pulibilità

Akutex FT: Spolveratura e pulitura tramite aspirapolvere quotidiana. Pulizia settimanale a umido. Per maggiori informazioni consultare la sezione Colori e Superfici



Accessibilità

I pannelli sono facilmente smontabili tranne per l'installazione incollata, vedere le specifiche sulla quantità.



Installazione

Installato secondo gli schemi di installazione. Per informazioni relative alla profondità totale minima del sistema consultare le specifiche di quantità. Le superfici finite devono avere una resistenza sufficiente a sostenere il carico dei pannelli. In caso di dubbi si possono eseguire dei test per l'incollaggio. La superficie deve essere pulita ed asciutta. Per risultati migliori, la superficie deve essere regolare, tuttavia si può raggiungere un buon risultato anche con superfici leggermente irregolari.



Peso del Sistema

	kg/m ²
Akusto Hexagon	3,5

Le informazioni sul peso sono indicative e soggette a variazioni.



Proprietà meccaniche

Non è consentito nessun carico aggiuntivo



CE

I sistemi di controsoffitti Ecophon sono marcati CE secondo la norma europea armonizzata EN13964: 2014. I prodotti da costruzione con marchio CE sono coperti da una dichiarazione di prestazione (DOP) che consente a clienti e utenti di confrontare facilmente le prestazioni dei prodotti disponibili sul mercato europeo.

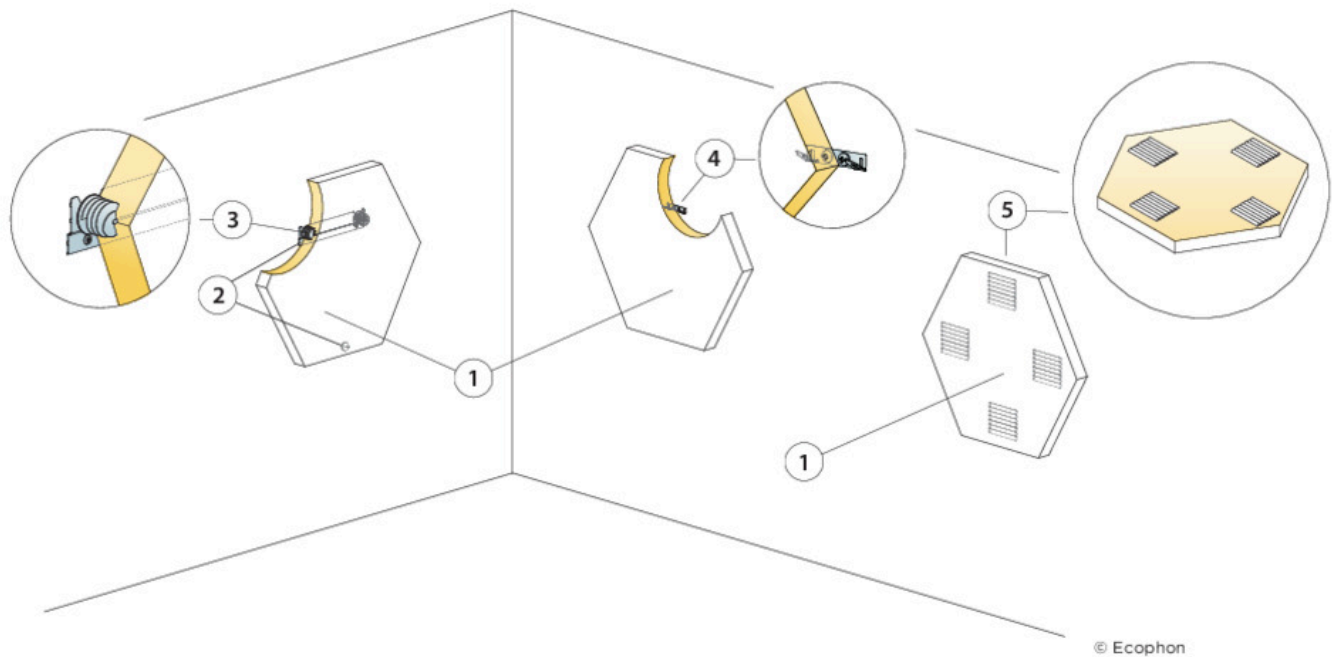

DETTAGLIO QUANTITÀ (ESCLUSO SCARTO)

	Misura, mm
	513x592
1 Akusto Hexagon	3,2/m ²
2 Alt. 1 Connect One trim (distanza dalla parete inclusa)	0,5/pannello
3 Alt. 1 Connect Absorber anchor one	2/pannello
4 Alt. 2 Connect One hook fixing	2/pannello
5 Alt. 3 Connect Absorber glue (0,25 l/m ² - 0,4 l/m ² depending on installation conditions)	come richiesto
Usare la spatola dentellata per applicare la colla.	-
Δ Min. overall depth of system: Δ1 48 mm/70mm / Δ2 44 mm The system is demountable	-
Δ Min. overall depth of system: Δ3 43 mm. The system is not demountable	-

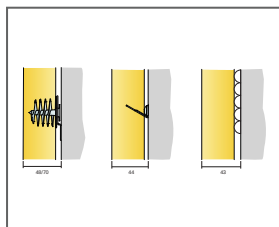

Consultate le quantità specifiche

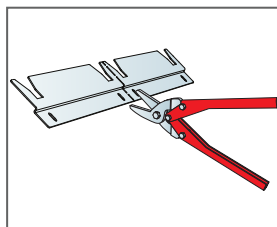

Connect One trim può essere diviso in due pezzi

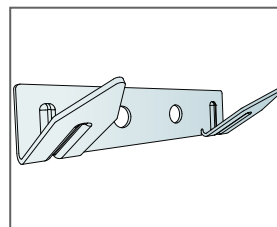

Connect One hook fixing

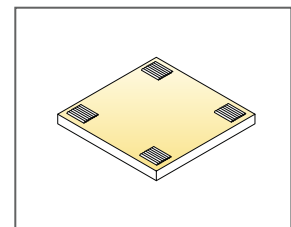

Application of glue

Ecophon Akusto™ Screen

Ecophon Akusto™ Screen è un sistema acustico intelaiato. La dimensione del prodotto è 1500 x 1200mm, con spessore da 40 mm. Disponibile con superficie Texona. Adatto per uffici open space . In combinazione con un controsoffitto fonoassorbente si raggiungono eccellenti proprietà acustiche all'interno di un ambiente.



GAMMA

	Misura, mm	1500x1200
	Dotato di suo appoggio	•
	Spessore (SP)	40
	Graf. Install.	M564

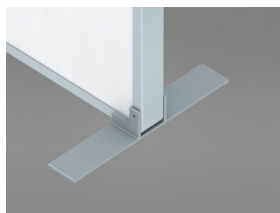

Base Akusto Screen



Angolo Akusto Screen

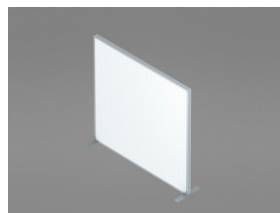

Sistema Akusto Screen

Acustica



Assorbimento acustico:

> Risultati dei test di assorbimento acustico e attenuazione del suono secondo ISO 20189.

A_{eq} : area di assorbimento equivalente per unità (m^2 sabin)

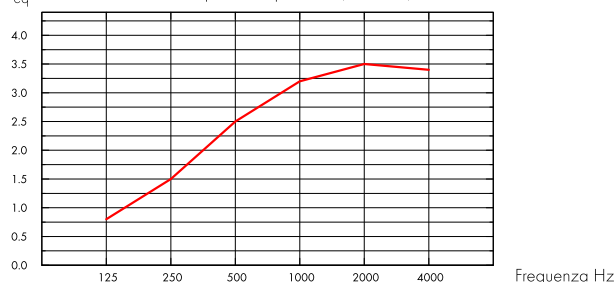

— Akusto Screen, dimensioni 1500x1200 mm

Attenuazione sonora dello screen ΔL_s (dB)

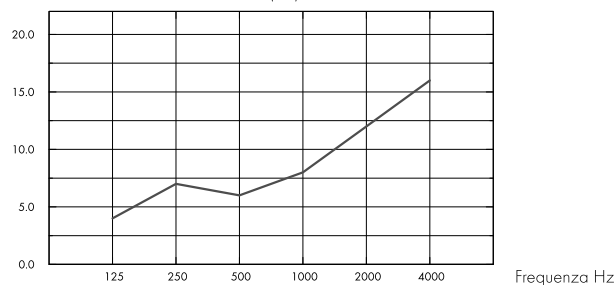

— Akusto Screen, dimensioni 1500x1200 mm

	SP mm	A_{eq} area di assorbimento equivalente per unità (m^2 sabin)					
		125 Hz	250 Hz	500 Hz	1000 Hz	2000 Hz	4000 Hz
1500x1200	40	0.8	1.5	2.5	3.2	3.5	3.4

	SP mm	Attenuazione sonora dello screen ΔL_s (dB)						Attenuazione acustica ponderata dello schermo (dB)
		125 Hz	250 Hz	500 Hz	1000 Hz	2000 Hz	4000 Hz	
1500x1200	40	4.0	7.0	6.0	8.0	12.0	16.0	10.0

Qualità dell'aria interna



Certificato / Etichetta

Eurofins Indoor Air Comfort®

IAC Gold

French VOC

A+





Circularità

Minimum post-consumer recycled content	48%*	* questo valore non tiene conto del telaio in alluminio
Recyclability	Fully recyclable	



Resistenza all'umidità

Testato per la classe A, umidità relativa 70% a 25 °C, in accordo con la EN 13964: 2014



Aspetto Visivo

Texona in bianco ha un'alta riflessione della luce. Per maggiori informazioni sull'aspetto visivo delle diverse superfici: Consultare la sezione Colori e Superfici Ecophon.



Pulibilità

Spolveratura e aspirazione settimanale.



Utilizzo di disinfettante

Texona Ginger, Sea Salt, Thyme, Oyster e Garlic resistono all'uso frequente di disinfettanti a base di etanolo (70%). Inumidire un panno morbido in microfibra di poliestere con la soluzione e pulire la superficie con delicati movimenti circolari.



Installazione

Installato in accordo alla guida di installazione, disponibile col prodotto.



Proprietà meccaniche

Il prodotto è testato in accordo alla EN 1023.

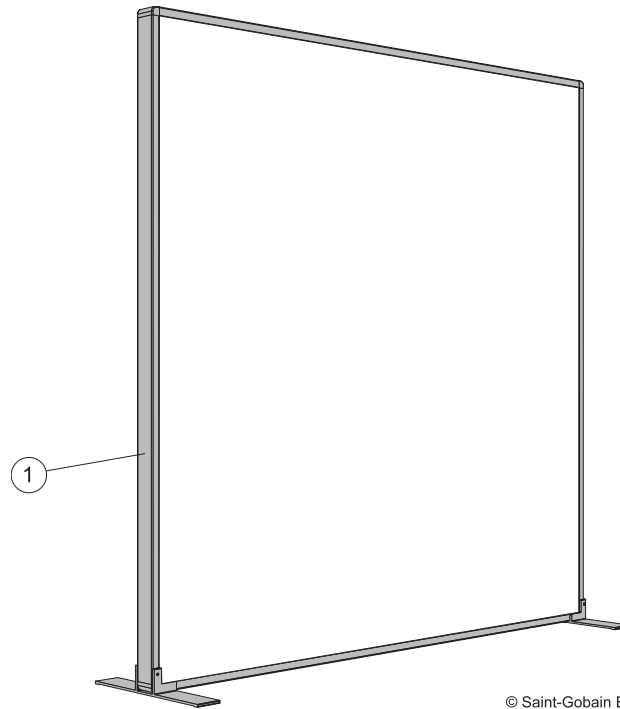

© Saint-Gobain Ecophon AB

DETTAGLIO QUANTITÀ (ESCLUSO SCARTO)

Misura, mm

1500x1200

1 Akusto Screen
