

Ecophon Hygiene Clinic™ A

Ecophon Hygiene Clinic™ A benytter synligt skinnesystem, der er velegnet til tørre områder. Pladerne har et lavt emissions niveau, der sikrer en god indendørs luftkvalitet. De er modstandsdygtige over for skimmelsvamp og bakterievækst og tåler HPV-desinfektion. Den samlede vægt for plade og system er ca. 2,5 kg/m²

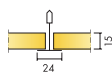

FORMATER



Størrelse, mm	600x600	1200x600
T24	•	•
Tykkelse (Tk.)	15	15
Montageanvisning	M338	M338



Udsnit af Hygiene Clinic A-system

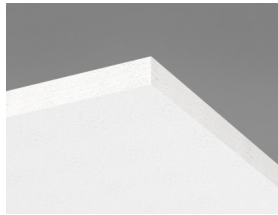

Hygiene Clinic A plade



Hygiene Clinic A-system

Akustik



Lydabsorption:

Testresultat i henhold til EN ISO 354. Klassificering i henhold til EN ISO 11654.

α_p , Praktisk absorptionsfaktor

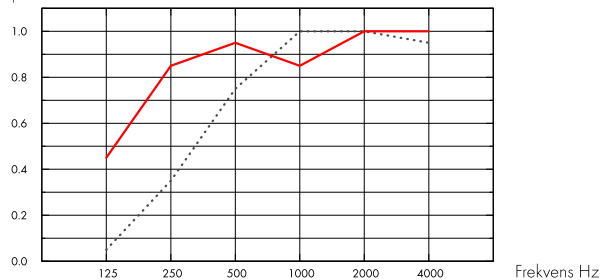

.... Hygiene Clinic A 15 mm, 50 mm o.d.s.
 — Hygiene Clinic A 15 mm, 200 mm o.d.s.
 o.d.s = t_{kh} = total konstruktionshøjde

Tk. mm	t _{kh} mm	α_p , Praktisk absorptionsfaktor						α_w	Lydabsorptionsklasse
		125 Hz	250 Hz	500 Hz	1000 Hz	2000 Hz	4000 Hz		
15	50	0.05	0.35	0.75	1.00	1.00	0.95	0.65	C
15	200	0.45	0.85	0.95	0.85	1.00	1.00	0.95	A

Tk. mm	t _{kh} mm	NRC	SAA
15	50	0.80	0.79
15	200	0.90	0.91

Indeklima



Certifikat / Label

Eurofins Indoor Air Comfort®

IAC Gold

Fransk VOC

A+



Cradle to Cradle Certified®



Dette produkt er Cradle to Cradle Certificeret® på bronze niveau (version 4.0).



Material Health

Dette produkt har modtaget et C2C Certified Material Health Certificate™ på sølv niveau (standardversion 4.0). C2C Certified Material Health Certificate™ er en verifikation af sundheden og sikkerheden af et produkts sammensætning ved hjælp af Material Health-kravene i Cradle-to-Cradle Certified Product Standard.



Miljøpåvirkning

kg CO ₂ equiv/m ²		Livscyklusstadier A1 til C4 fra EPD, i overensstemmelse med ISO 14025 / EN 15804
Hygiene Clinic A	2,55	



Circularity

Mindste indhold af genbrugsmateriale	46%
Genanvendelighed	Fuldt genanvendeligt



Brandsikkerhed

Land	Fire standard	Klasse	Kernen af glasuld er testet og klassificeret som ikke-brændbar i henhold til EN ISO 1182.
Europa	EN 13501-1	A2-s1,d0	



Fugtbestandighed

Klasse C, relativ fugtighed 95% og 30° C, i henhold til EN 13964: 2014



Visuelt udseende

White 500, nærmeste NCS farveprøve S 0500-N, 84% lysreflektion.



Rengøring

Tåler daglig støvsugning og aftørring, samt ugentlig vådaftørring med klud.



Avanceret rengøring

Modstår anvendelse af brintoverilte-dampe og kompatibel med UV-C desinfektion, BIFMA HCF 8.1-2019.



Skimmel og bakterieresistens

Standard/Metode	Klasse
ISO 846 :2019 method A (for svampe)	0 (Ingen vækst under mikroskopet)
ISO 846 :2019 method C (for bakterie)	0 (Ingen vækst under mikroskopet)
ASTM D3273-16 (for svampe)	10 (0% vækst på overfladen)



Renrum

	Standard/Metode	Klasse
ISO 14644	Partikel renhedsklasse	ISO 4
NF S 90-351	Mikrobiologisk klasse	M1/area 4
NF S 90-351	Partikel eliminerings kinetik	CP(0,5) 5



Tilgængelighed

Loftpladerne er let demonterbare. Minimum højde for demontering i henhold til montageanvisning.



Montage

Monteres i henhold til montageanvisning, installationsguide og CAD-tegninger. Information vedrørende min. total konstruktionshøjde, se Mængdespecifikation.



System vægt

	kg/m ²	Vægt oplysninger er vejledende og kan variere.
Hygiene Clinic A	1,3	
Hygiene Clinic A + Connect grid system	2,3	



Mekaniske egenskaber

Se tabel vedr. nyttelast / belastningskapacitet, og Funktionskrav - Mekaniske egenskaber på www.ecophon.dk



CE

Ecophon loftsystemer er CE-mærket i henhold til den europæiske harmoniserede standard EN 13964: 2014. CE-mærkede byggevarer er omfattet af en DOP (Declaration of Performance), som gør det muligt for kunder og brugere at sammenligne de tilgængelige produkter på det europæiske marked.

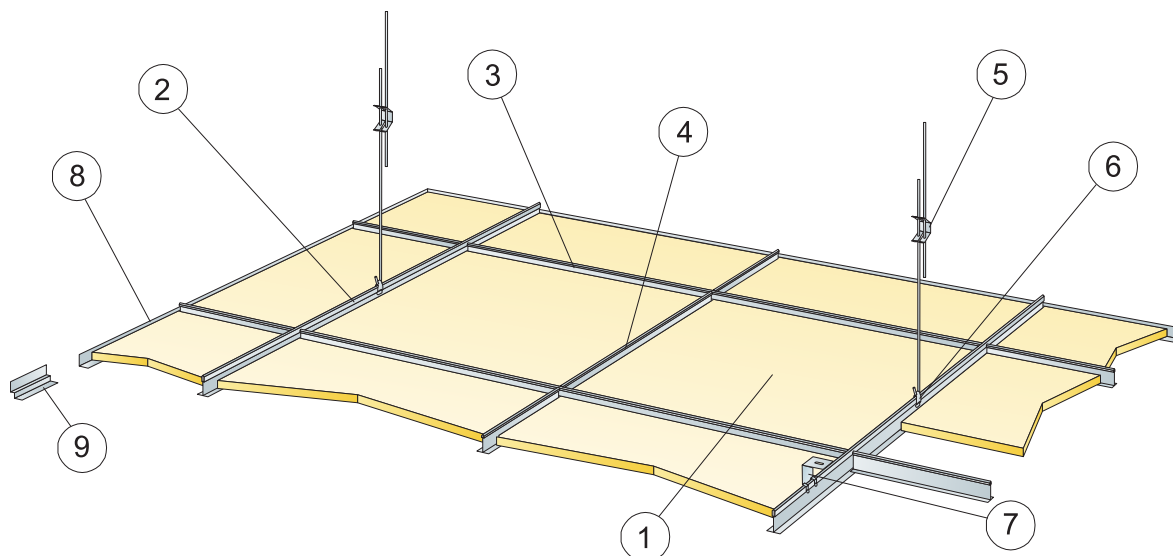

©Saint-Gobain Ecophon AB

MÆNGDESPECIFIKATION (EKSKLUSIV SPILD)

	Størrelse, mm	
	600x600	1200x600
1 Hygiene Clinic A	2,8/m ²	1,4/m ²
2 Connect T24 hovedprofil, monteres c 1200 mm (max afstand fra væg 600 mm)	0,9m/m ²	0,9m/m ²
3 Connect T24 tværprofil, L=1200 mm, monteres c 600 mm	1,7m/m ²	1,7m/m ²
4 Connect T24 tværprofil L=600 mm	0,9m/m ²	-
5 Connect justerbar strop, monteres c 1200 mm (max. afstand fra væg 600 mm)	0,7/m ²	0,7/m ²
6 Connect stropfæste (anvendes ikke i svømmehal miljø)	0,7/m ²	0,7/m ²
7 For direkte montage: Connect direkte ophæng, monteres c 1200 mm	0,7/m ²	0,7/m ²
8 Connect vinkelkant, skrues c 300 mm	efter opmåling	
9 Connect skyggekant, skrues c 300 mm	efter opmåling	
Δ Min. total konstruktionshøjde: 120 mm med justerbar strop, 50 mm med direkte ophæng	-	-
δ Mindste højde for demonterbarhed: 120 mm	-	-

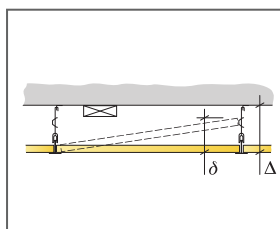

Se mængdespecifikation

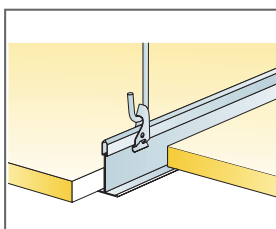

Nedhængt med Connect justerbar strop og stropfæste

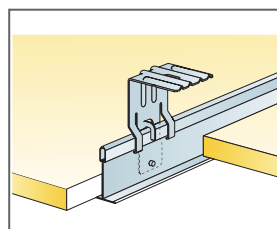

Nedhængt med Connect direkte ophæng

Størrelse, mm	Nyttelast [N]	Belastningskapacitet [N]
600x600x15	50	160
1200x600x15	50	160

Nyttelast/Belastningskapacitet

Ecophon Hygiene Clinic™ E

Ecophon Hygiene Clinic™ E har et tilbagetrukket, synligt skinneresystem og et falset kantdesign, der er velegnet til tørre områder. Absorbenterne har et lavt emissions niveau, der sikrer en god indendørs luftkvalitet. De er modstandsdygtige over for skimmelsvamp og bakterievækst og tåler HPV-desinfektion. Vægten på pladen og systemet er ca. 2,5 kg/m².



Centre de dialyse de Pau,

FORMATER

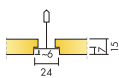

Størrelse, mm	600x600	1200x600
T24	•	•
Tykkelse (Tk.)	15	15
Montageanvisning	M339	M339



Hygiene Clinic E-plade

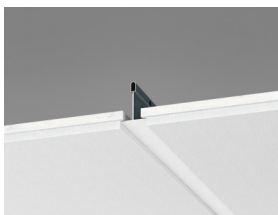

Udsnit af Hygiene Clinic E-system



Hygiene Clinic E-system

Akustik



Lydabsorption:

Testresultat i henhold til EN ISO 354.

Klassificering i henhold til EN ISO 11654, og værdierne for Noise Reduction Coefficient, NRC og Sound Absorption Average, SAA i henhold til ASTM C 423.

α_p , Praktisk absorptionsfaktor

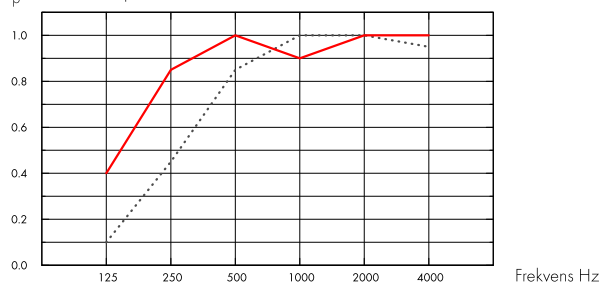

..... Hygiene Clinic E 15 mm, 60 mm o.d.s.

— Hygiene Clinic E 15 mm, 200 mm o.d.s.

o.d.s = tkh = total konstruktionshøjde

Tk. mm	tkh mm	α_p , Praktisk absorptionsfaktor						α_w	lydabsorptionsklasse
		125 Hz	250 Hz	500 Hz	1000 Hz	2000 Hz	4000 Hz		
15	60	0.10	0.45	0.85	1.00	1.00	0.95	0.75	C
15	200	0.40	0.85	1.00	0.90	1.00	1.00	1.00	A



Indeklima

Certifikat / Label

Eurofins Indoor Air Comfort®

IAC Gold

Fransk VOC

A+



Cradle to Cradle Certified®



Dette produkt er Cradle to Cradle Certificeret® på bronze niveau (version 4.0).



Material Health

Dette produkt har modtaget et C2C Certified Material Health Certificate™ på sølv niveau (standardversion 4.0). C2C Certified Material Health Certificate™ er en verifikation af sundheden og sikkerheden af et produkts sammensætning ved hjælp af Material Health-kravene i Cradle-to-Cradle Certified Product Standard.



Miljøpåvirkning

	kg CO ₂ equiv/m ²
Hygiene Clinic E	2,19

Livscyklusstadier A1 til C4 fra EPD, i overensstemmelse med ISO 14025 / EN 15804



Circularity

Mindste indhold af genbrugsmateriale	45%
Genanvendelighed	Fuldt genanvendeligt



Brandsikkerhed

Land	Fire standard	Klasse
Europa	EN 13501-1	A2-s1,d0

Kernen af glasuld er testet og klassificeret som ikke-brændbar i henhold til EN ISO 1182.



Fugtbestandighed

Klasse C, relativ fugtighed 95% og 30° C, i henhold til EN 13964: 2014



Visuelt udseende

White 500, nærmeste NCS farveprøve S 0500-N, 84% lysreflektion.



Rengøring

Tåler daglig støvsugning og aftørring, samt ugentlig våd aftørring med klud.



Avanceret rengøring

Modstår anvendelse af brintoverilte-dampe og kompatibel med UV-C desinfektion, BIFMA HCF 8.1-2019.



Skimmel og bakterieresistens

Standard/Metode	Klasse
ISO 846 :2019 method A (for svampe)	0 (Ingen vækst under mikroskopet)
ISO 846 :2019 method C (for bakterie)	0 (Ingen vækst under mikroskopet)
ASTM D3273-16 (for svampe)	10 (0% vækst på overfladen)



Renrum

	Standard/Metode	Klasse
ISO 14644	Partikel renhedsklasse	ISO 4
NF S 90-351	Mikrobiologisk klasse	M1/area 4
NF S 90-351	Partikel eliminerings kinetik	CP(0,5) 5



Tilgængelighed

Loftpladerne er let demonterbare. Minimum højde for demontering i henhold til montageanvisning.



Montage

Monteres i henhold til montageanvisning, installationsguide og CAD-tegninger. Information vedrørende min. total konstruktionshøjde, se Mængdespecifikation.



System vægt

	kg/m ²	Vægt oplysninger er vejledende og kan variere.
Hygiene Clinic E	1,3	
Hygiene Clinic E + Connect grid system	2,3	



Mekaniske egenskaber

Se tabel vedr. nyttelast / belastningskapacitet, og Funktionskrav - Mekaniske egenskaber på www.ecophon.dk



CE

Ecophon loftsystemer er CE-mærket i henhold til den europæiske harmoniserede standard EN 13964: 2014. CE-mærkede byggevarer er omfattet af en DOP (Declaration of Performance), som gør det muligt for kunder og brugere at sammenligne de tilgængelige produkter på det europæiske marked.



© Saint-Gobain Ecophon AB

MÆNGDESPECIFIKATION (EKSKLUSIV SPILD)

	Størrelse, mm	
	600x600	1200x600
1 Hygiene Clinic E	2,8/m ²	1,4/m ²
2 Connect T24 hovedprofil, monteres c 1200 mm (max afstand fra væg 600 mm)	0,9m/m ²	0,9m/m ²
3 Connect T24 tværprofil, L=1200 mm, monteres c 600 mm	1,7m/m ²	1,7m/m ²
4 Connect T24 tværprofil L=600 mm	0,9m/m ²	-
5 Connect justerbar strop, monteres c 1200 mm (max. afstand fra væg 600 mm)	0,7/m ²	0,7/m ²
6 Connect stropfæste (anvendes ikke i svømmehal miljø)	0,7/m ²	0,7/m ²
7 For direkte montage: Connect direkte ophæng, monteres c 1200 mm	0,7/m ²	0,7/m ²
8 Connect vinkelkant, skrues c 300 mm	efter opmåling	
9 Connect skyggekant, skrues c 300 mm	efter opmåling	
10 Connect E-plug (til Connect skyggekant)	efter opmåling	
Δ Min. total konstruktionshøjde på systemet med justerbar strop: 120 mm, med direkte ophæng: 60 mm	-	-
δ Min. højde for demonterbarhed: 90 mm	-	-

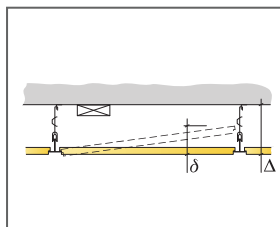

Se mængdespecifikation

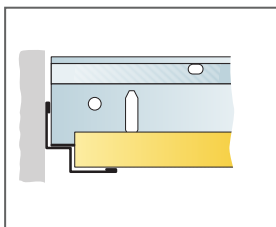

Lige skåret plade der hviler på skyggekant.

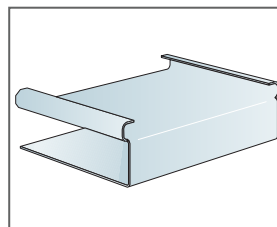

Connect E-plug

Størrelse, mm	Nyttelast [N]	Belastningskapacitet [N]
600x600x15	50	160
1200x600x15	50	160

Nyttelast/Belastningskapacitet

Ecophon Hygiene Meditec™

A

Ecophon Hygiene Meditec™ A benytter synligt skinnesystem, der er velegnet til tørre områder, hvor desinfektion og/eller rengøring jævnligt er påkrævet. Overfladen er modstandsdygtig over for skimmelsvamp og bakterievækst samt almindeligt forekommende rengøringsmidler og desinfektionsmidler. Pladerne har et lavt emissionsniveau, der sikrer en god indendørs luftkvalitet. Vægten for pladen og system er ca. 2,5 kg/m²



FORMATER

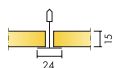

Størrelse, mm	600x600	1200x600
T24	•	•
Tykkelse (Tk.)	15	15
Montageanvisning	M255	M255

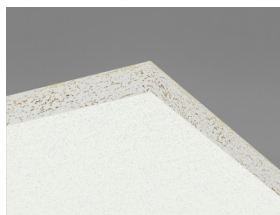

Hygiene Meditec A plade



Hygiene Meditec A C1, udsnit med Connect Universal clips

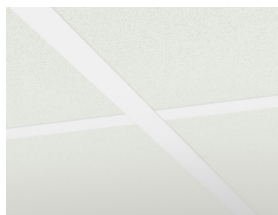

Hygiene Meditec A C1 system

Akustik



Lydabsorption:

Testresultat i henhold til EN ISO 354. Klassificering i henhold til EN ISO 11654.

α_p , Praktisk absorptionsfaktor

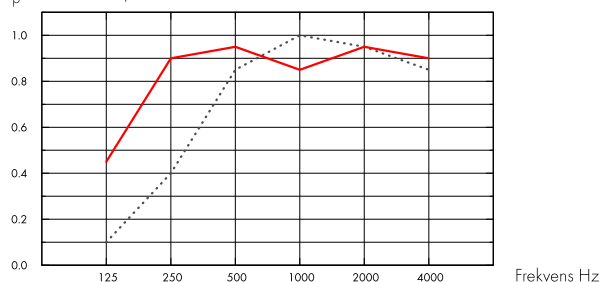

.... Hygiene Meditec A 15 mm, 50 mm o.d.s.

— Hygiene Meditec A 15 mm, 200 mm o.d.s.

o.d.s = tkh = total konstruktionshøjde

Tk. mm	tkh mm	α_p , Praktisk absorptionsfaktor						α_w	Lydabsorptionsklasse
		125 Hz	250 Hz	500 Hz	1000 Hz	2000 Hz	4000 Hz		
15	50	0.10	0.40	0.85	1.00	0.95	0.85	0.70	C
15	200	0.45	0.90	0.95	0.85	0.95	0.90	0.95	A

Tk. mm	tkh mm	NRC	SAA
15	50	0.80	0.83
15	400	0.85	0.89

Indeklima



Certifikat / Label

Eurofins Indoor Air Comfort®

IAC Gold

Fransk VOC

A+



Cradle to Cradle Certified®



Dette produkt er Cradle to Cradle Certificeret® på bronze niveau (version 4.0).



Material Health

Dette produkt har modtaget et C2C Certified Material Health Certificate™ på sølv niveau (standardversion 4.0). C2C Certified Material Health Certificate™ er en verifikation af sundheden og sikkerheden af et produkts sammensætning ved hjælp af Material Health-kravene i Cradle-to-Cradle Certified Product Standard.



Miljøpåvirkning

	kg CO ₂ equiv/m ²	Livscyklusstadier A1 til C4 fra EPD, i overensstemmelse med ISO 14025 / EN 15804
Hygiene Meditec A	2,71	



Circularity

Mindste indhold af genbrugsmateriale	44%
Genanvendelighed	Fuldt genanvendeligt



Brandsikkerhed

Land	Fire standard	Klasse	Kernen af glasuld er testet og klassificeret som ikke-brændbar i henhold til EN ISO 1182.
Europa	EN 13501-1	A2-s1,d0	



Fugtbestandighed

Klasse C, relativ fugtighed 95% og 30° C, i henhold til EN 13964: 2014



Visuelt udseende

White 500, nærmeste NCS farveprøve S 0500-N, 84% lysreflektion.



Rengøring

Tåler daglig støvsugning og aftørring, samt ugentlig vådaftørring med klud.



Avanceret rengøring

Modstår anvendelse af brintoverilte-dampe. Lejlighedsvis damprensning (1/år).



Overfladeholdbarhed

Produkt testet i henhold til ISO 11998, og modstår 200 cyklusser.



Kemisk resistens / Desinfektion

Kemi	Aktivt stof	Koncentration	Testet i henhold til ISO 11998 og modstår følgende kemikalier eller desinfektionsmidler.
Etanol	Ethanol	70%	
Chlorine	Natriumhypochloritopløsning	2,5%	
Virkon S	Dikaliumperoxodisulfat; Sulfaminsyre	1%	
Isopropanol	Isopropylalkohol	70%	



Skimmel og bakterieresistens

Standard/Metode	Klasse
ISO 846 :2019 method C (for bakterie)	0 (Ingen vækst under mikroskopet)
ASTM D3273-16 (for svampe)	10 (0% vækst på overfladen)



Renrum

Standard/Metode	Klasse
ISO 14644	Partikel renhedsklasse ISO 4
NF S 90-351	Mikrobiologisk klasse M1/area 4
NF S 90-351	Partikel eliminerings kinetik CP(0,5) 5



Tilgængelighed

Pladerne er demonterbare. Minimum demonterings-højde i henhold til montageanvisning. Pladerne fastgøres ved hjælp af Hygieneclips for at muliggøre rengøring på stedet. Clipsene kan let fjernes oppe fra loftrummet. En tæt forseglet Hygiene inspektionslem, der er let at åbne, giver nem adgang til loftrummet.



Montage

Monteres i henhold til montageanvisning, installationsguide og CAD-tegninger. Tilskårne plader skal forsegles med Connect knæforsegling. Gennemføringer skal forsegles med en egnet fugemasse.



Mekaniske egenskaber

Se tabel vedr. nyttelast / belastningskapacitet, og Funktionskrav - Mekaniske egenskaber på www.ecophon.dk



System vægt

	kg/m ²	Vægt oplysninger er vejledende og kan variere.
Hygiene Meditec A	1,3	
Hygiene Meditec A + Connect skinnesystem	2,3	



CE

Ecophon loftsystemer er CE-mærket i henhold til den europæiske harmoniserede standard EN 13964: 2014. CE-mærkede byggevarer er omfattet af en DOP (Declaration of Performance), som gør det muligt for kunder og brugere at sammenligne de tilgængelige produkter på det europæiske marked.

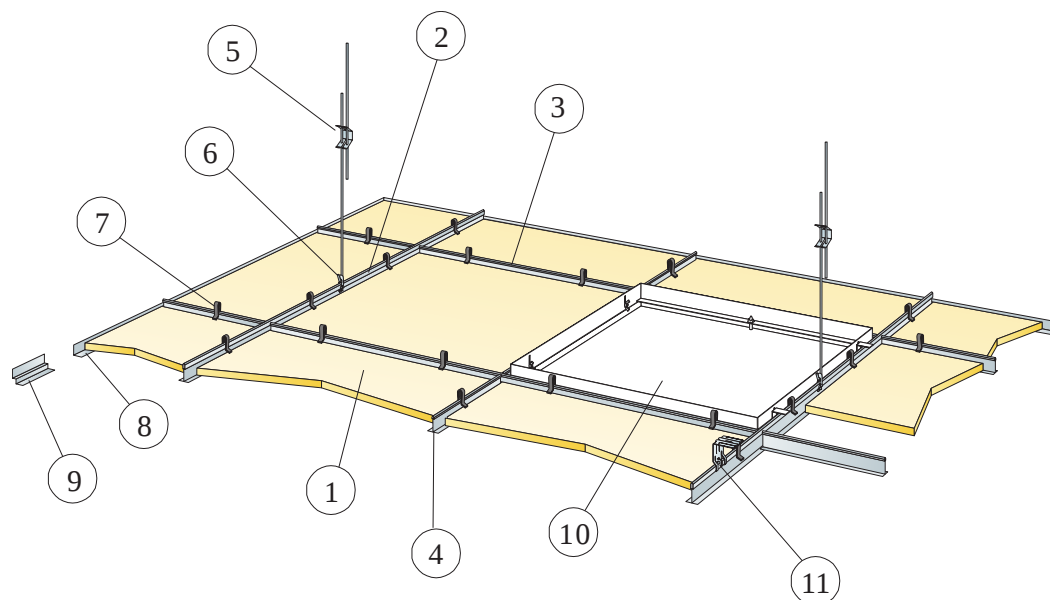

© Saint-Gobain Ecophon AB

MÆNGDESPECIFIKATION (EKSKLUSIV SPILD)

	Størrelse, mm	
	600x600	1200x600
1 Hygiene Meditec A	2,8/m ²	1,4/m ²
2 Connect T24 hovedprofil, monteres c 1200 mm (max afstand fra væg 600 mm)	0,9m/m ²	0,9m/m ²
3 Connect T24 tværprofil, L=1200 mm, monteres c 600 mm	1,7m/m ²	1,7m/m ²
4 Connect T24 tværprofil L=600 mm	0,9m/m ²	-
5 Connect justerbar strop, monteres c 1200 mm (max. afstand fra væg 600 mm)	0,7/m ²	0,7/m ²
6 Connect stropfæste (anvendes ikke i svømmehal miljø)	0,7/m ²	0,7/m ²
7 Connect universal Clips	11/m ²	7/m ²
8 Alt. Connect vinkelbeslag, skrues c 300 mm	efter opmåling	
9 Alt. Connect skyggekant, skrues c 300 mm	efter opmåling	
10 Connect Inspektionslem	efter opmåling	
11 For direkte montage: Connect direkte ophæng, monteres c 1200 mm	0,7/m ²	0,7/m ²
Δ Min total konstruktionshøjde med justerbar strop og clip: 150 mm. Ved direkte montering uden clip 50 mm.	-	-
δ Min. højde for demontering: med clip 150 mm uden clip: 120 mm.	-	-

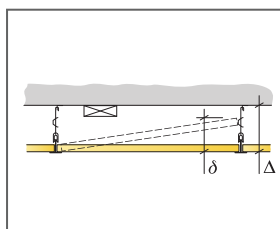

Se mængdespecifikation

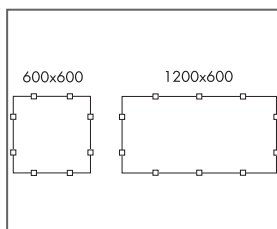

Placering af clips

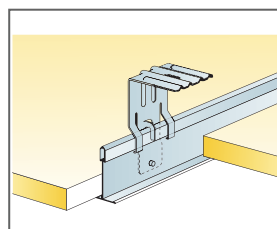

Nedhængt med Connect direkte ophæng

Størrelse, mm	Nyttelast [N]	Belastningskapacitet [N]
600x600x15	50	160
1200x600x15	50	160

Nyttelast/Belastningskapacitet

Ecophon Hygiene Meditec™ E

Ecophon Hygiene Meditec™ E har et tilbagetrukket, synligt skinneresystem og et falset kantdesign, der er velegnet til tørre områder, hvor desinfektion og/eller rengøring jævnligt er påkrævet. Overfladen er modstandsdygtig over for skimmelsvamp og bakterievækst, samt almindeligt forekommende rengøringsmidler og desinfektionsmidler. Pladerne har et lavt emissionsniveau, der sikrer en god indendørs luftkvalitet.

Den samlede vægt for plade og system er ca. 2,8 kg/m².



Notaufnahme UKSH, Lübeck, Germany

FORMATER

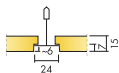

Størrelse, mm	600x600	1200x600
T24	•	•
Tykkelse (Tk.)	15	15
Montageanvisning	M256	M256



Akustik



Lydabsorption:

Testresultat i henhold til EN ISO 354. Klassificering i henhold til EN ISO 11654.

α_p , Praktisk absorptionsfaktor

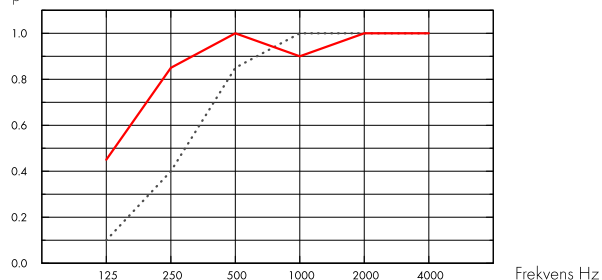

···· Hygiene Meditec E 15 mm, 60 mm o.d.s.
 — Hygiene Meditec E 15 mm, 200 mm o.d.s.
 o.d.s = t_{kh} = total konstruktionshøjde

Tk. mm	t _{kh} mm	α_p , Praktisk absorptionsfaktor						α_w	Lydabsorptionsklasse
		125 Hz	250 Hz	500 Hz	1000 Hz	2000 Hz	4000 Hz		
15	60	0.10	0.40	0.85	1.00	1.00	1.00	0.70	C
15	200	0.45	0.85	1.00	0.90	1.00	1.00	1.00	A

Tk. mm	t _{kh} mm	NRC	SAA
15	60	0.90	0.87
15	400	0.85	0.89

Indeklima



Certifikat / Label

Eurofins Indoor Air Comfort®

IAC Gold

Fransk VOC

A+



Cradle to Cradle Certified®



Dette produkt er Cradle to Cradle Certificeret® på bronze niveau (version 4.0).



Material Health

Dette produkt har modtaget et C2C Certified Material Health Certificate™ på sølv niveau (standardversion 4.0). C2C Certified Material Health Certificate™ er en verifikation af sundheden og sikkerheden af et produkts sammensætning ved hjælp af Material Health-kravene i Cradle-to-Cradle Certified Product Standard.



Miljøpåvirkning

	kg CO ₂ equiv/m ²	Livscyklusstadier A1 til C4 fra EPD, i overensstemmelse med ISO 14025 / EN 15804
Hygiene Meditec E	2,37	



Circularity

Mindste indhold af genbrugsmateriale	43%
Genanvendelighed	Fuldt genanvendeligt



Brandsikkerhed

Land	Fire standard	Klasse	Kernen af glasuld er testet og klassificeret som ikke-brændbar i henhold til EN ISO 1182.
Europa	EN 13501-1	A2-s1,d0	



Fugtbestandighed

Klasse C, relativ fugtighed 95% og 30° C, i henhold til EN 13964: 2014



Visuelt udseende

White 500, nærmeste NCS farveprøve S 0500-N, 84% lysreflektion.



Rengøring

Tåler daglig støvsugning og aftørring, samt ugentlig vådaftørring med klud.



Avanceret rengøring

Modstår anvendelse af brintoverilte-dampe. Lejlighedsvis damprensning (1/år).



Overfladeholdbarhed

Produkt testet i henhold til ISO 11998, og modstår 200 cyklusser.



Kemisk resistens / Desinfektion

Kemi	Aktivt stof	Koncentration	Testet i henhold til ISO 11998 og modstår følgende kemikalier eller desinfektionsmidler.
Etanol	Ethanol	70%	
Chlorine	Natriumhypochloritopløsning	2,5%	
Virkon S	Dikaliumperoxodisulfat; Sulfaminsyre	1%	
Isopropanol	Isopropylalkohol	70%	



Skimmel og bakterieresistens

Standard/Metode	Klasse
ISO 846 :2019 method C (for bakterie)	0 (Ingen vækst under mikroskopet)
ASTM D3273-16 (for svampe)	10 (0% vækst på overfladen)



Renrum

Standard/Metode	Klasse
ISO 14644	Partikel renhedsklasse ISO 4
NF S 90-351	Mikrobiologisk klasse M1/area 4
NF S 90-351	Partikel eliminerings kinetik CP(0,5) 5



Tilgængelighed

Pladerne er demonterbare. Minimum demonterings-højde i henhold til montageanvisning. Pladerne fastgøres ved hjælp af Hygieneclips for at muliggøre rengøring på stedet. Clipsene kan let fjernes oppe fra lofrummet. En tæt forseglet Hygiene inspektionslem, der er let at åbne, giver nem adgang til lofrummet.



Montage

Monteres i henhold til montageanvisning, installationsguide og CAD-tegninger. Tilskårne plader skal forsegles med Connect kantforsegling. Gennemføringer skal forsegles med en egnet fugemasse.



System vægt

	kg/m ²	Vægt oplysninger er vejledende og kan variere.
Hygiene Meditec E	1,4	
Hygiene Meditec E + Connect skinnedsystem	2,4	



Mekaniske egenskaber

Se tabel vedr. nyttelast / belastningskapacitet, og Funktionskrav - Mekaniske egenskaber på www.ecophon.dk



CE

Ecophon loftsystemer er CE-mærket i henhold til den europæiske harmoniserede standard EN 13964: 2014. CE-mærkede byggevarer er omfattet af en DOP (Declaration of Performance), som gør det muligt for kunder og brugere at sammenligne de tilgængelige produkter på det europæiske marked.

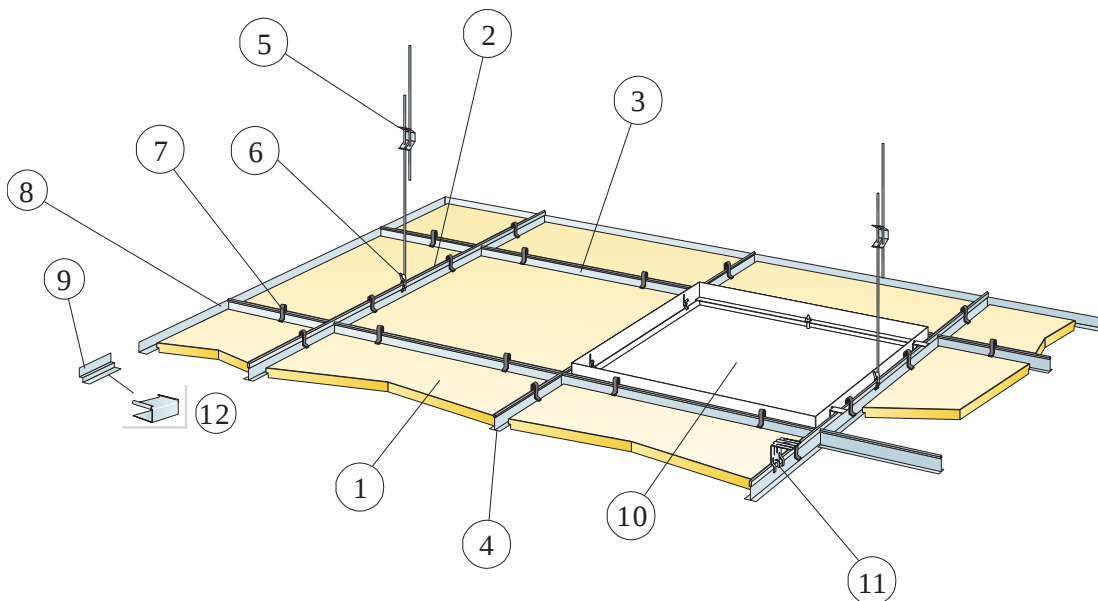

© Saint-Gobain Ecophon AB

MÆNGDESPECIFIKATION (EKSKLUSIV SPILD)

	Størrelse, mm	
	600x600	1200x600
1 Hygiene Meditec E	2,8/m ²	1,4/m ²
2 Connect T24 hovedprofil, monteres c 1200 mm (max afstand fra væg 600 mm)	0,9m/m ²	0,9m/m ²
3 Connect T24 tværsprofil, L=1200 mm, monteres c 600 mm	1,7m/m ²	1,7m/m ²
4 Connect T24 tværsprofil L=600 mm	0,9m/m ²	-
5 Connect justerbar strop, monteres c 1200 mm (max. afstand fra væg 600 mm)	0,7/m ²	0,7/m ²
6 Connect stropfæste (anvendes ikke i svømmehal miljø)	0,7/m ²	0,7/m ²
7 Connect universal Clips	11/m ²	7/m ²
8 Alt. Connect vinkelbeslag, skrues c 300 mm	efter opmåling	
9 Alt. Connect skyggekant, skrues c 300 mm	efter opmåling	
10 Connect Inspektionslem	efter opmåling	
11 For direkte montage: Connect direkte ophæng, monteres c 1200 mm	0,7/m ²	0,7/m ²
12 Connect E-plug (til Connect skyggekant)	efter opmåling	
Δ Min. total konstruktionshøjde med justerbar strop og clip: 160 mm, ved direkte montage uden clip: 60 mm.	-	-
δ Min. højde for demontering: med clip 160 mm uden clip: 110 mm.	-	-

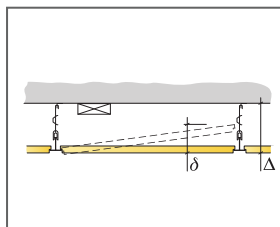

Se mængdespecifikation

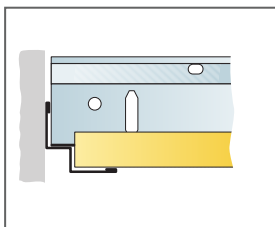

Lige skåret plade der hviler på skyggekant.

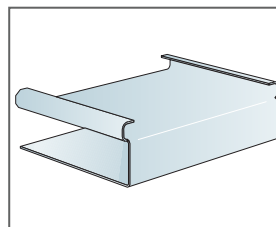

Connect E-plug

Størrelse, mm	Nyttelast [N]	Belastningskapacitet [N]
600x600x15	50	160
1200x600x15	50	160

Nyttelast/Belastningskapacitet

Ecophon Hygiene Protec™ A

Ecophon Hygiene Protec™ A har et synligt skinnesystem og er partikelafvisende til renrum, hvor desinfektion og/eller rengøring jævnligt er påkrævet. De fuldt forseglede absorberter har et lavt emissionsniveau, der sikrer en god indendørs luftkvalitet. De er modstandsdygtige over for skimmelsvamp og bakterievækst. Vægten for pladen og system er ca. 2,5 kg/m²



Unilever Polska, Poland

FORMATER

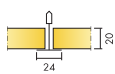

Størrelse, mm	600x600	625x625	1200x600
T24	•	•	•
Tykkelse (Tk.)	20	20	20
Montageanvisning	M257	M257 DIN	M257

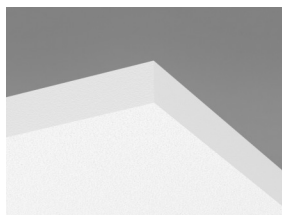

Hygiene Protec A C1, udsnit med Connect Hygiene clips 20



Akustik

Lydabsorption:

Testresultat i henhold til EN ISO 354.

Klassificering i henhold til EN ISO 11654, og værdierne for Noise Reduction Coefficient, NRC og Sound Absorption Average, SAA i henhold til ASTM C 423.

α_p , Praktisk absorptionsfaktor

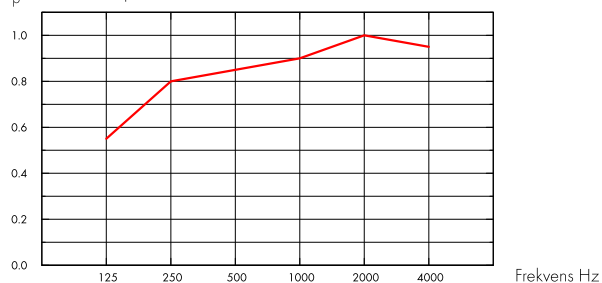

— Hygiene Protec A 20 mm, 200 mm o.d.s.
o.d.s = t_{kh} = total konstruktionshøjde

Tk. mm	t _{kh} mm	α_p , Praktisk absorptionsfaktor						α_w	Lydabsorptionsklasse
		125 Hz	250 Hz	500 Hz	1000 Hz	2000 Hz	4000 Hz		
20	200	0.55	0.80	0.85	0.90	1.00	0.95	0.90	A

Tk. mm	t _{kh} mm	NRC	SAA
20	200	0.90	0.89
20	400	0.85	0.84



Indeklima

Certifikat / Label

Eurofins Indoor Air Comfort®

IAC Gold

Fransk VOC

A+



Cradle to Cradle Certified®



Dette produkt er Cradle to Cradle Certificeret® på bronze niveau (version 4.0).



Material Health

Dette produkt har modtaget et C2C Certified Material Health Certificate™ på sølv niveau (standardversion 4.0). C2C Certified Material Health Certificate™ er en verifikation af sundheden og sikkerheden af et produkts sammensætning ved hjælp af Material Health-kravene i Cradle-to-Cradle Certified Product Standard.



Circularity

Mindste indhold af genbrugsmateriale	44%
Genanvendelighed	Fuldt genanvendeligt



Brandsikkerhed

Land	Fire standard	Klasse
Europa	EN 13501-1	A2-s1,d0

Kernen af glasuld er testet og klassificeret som ikke-brændbar i henhold til EN ISO 1182.



Fugtbestandighed

Klasse C, relativ fugtighed 95% og 30° C, i henhold til EN 13964: 2014



Visuelt udseende

White 500, nærmeste NCS farveprøve S 0500-N, 84% lysreflektion.



Rengøring

Tåler daglig støvsugning og aftørring, samt ugentlig våd aftørring med klud.



Avanceret rengøring

Damprens. Modstår anvendelse af brintoverilte-dampe.



Overfladeholdbarhed

Produkt testet i henhold til ISO 11998, og modstår 200 cyklusser.



Kemisk resistens / Desinfektion

Kemi	Aktivt stof	Koncentration
Etanol	Ethanol	70%
Chlorine	Natriumhypochloritopløsning	2,5%
Virkon S	Dikaliumperoxodisulfat; Sulfaminsyre	1%
Isopropanol	Isopropylalkohol	70%

Testet i henhold til ISO 11998 og modstår følgende kemikalier eller desinfektionsmidler.



Skimmel og bakterieresistens

Standard/Metode	Klasse
ISO 846 :2019 method C (for bakterie)	0 (Ingen vækst under mikroskopet)
ASTM D3273-16 (for svampe)	10 (0% vækst på overfladen)



Renrum

	Standard/Metode	Klasse
ISO 14644	Partikel renhedsklasse	ISO 3
NF S 90-351	Mikrobiologisk klasse	M1/area 4
NF S 90-351	Partikel eliminerings kinetik	CP(0,5) 1



System vægt

	kg/m ²	Vægt oplysninger er vejledende og kan variere.
Hygiene Protec A	2,4	
Hygiene Protec A + Connect grid system	3,4	



Montage

Monteres i henhold til montageanvisning, installationsguide og CAD-tegninger. Tilskårne plader skal forsegles med Connect kanforsegling. Gennemføringer skal forsegles med en egnet fugemasse.



Tilgængelighed

Pladerne er demonterbare. Minimum demonterings-højde i henhold til montageanvisning. Pladerne fastgøres ved hjælp af Hygieneclips for at muliggøre rengøring på stedet. Clipsene kan let fjernes oppe fra loftrummet. En tæt forseglet Hygiene inspektionselem, der er let at åbne, giver nem adgang til loftrummet.



Mekaniske egenskaber

Se tabel vedr. nyttelast / belastningskapacitet, og Funktionskrav - Mekaniske egenskaber på www.ecophon.dk



CE

Ecophon lofts-systemer er CE-mærket i henhold til den europæiske harmoniserede standard EN 13964: 2014. CE-mærkede byggevarer er omfattet af en DOP (Declaration of Performance), som gør det muligt for kunder og brugere at sammenligne de tilgængelige produkter på det europæiske marked.

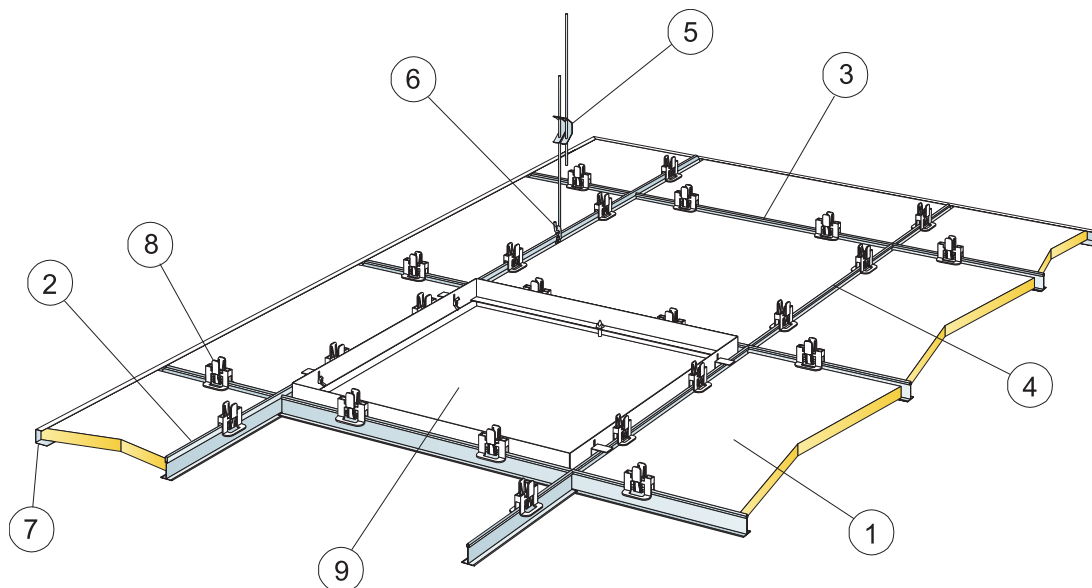

© Saint-Gobain Ecophon AB

MÆNGDESPECIFIKATION (EKSKLUSIV SPILD)

	Størrelse, mm	
	600x600	1200x600
1 Hygiene Protec A	2,8/m ²	1,4/m ²
2 Connect T24 hovedprofil, monteres c. 1200 mm (max afstand fra væg 600 mm)	0,9m/m ²	0,9m/m ²
3 Connect T24 tværprofil, L=1200 mm, monteres c. 600 mm	1,7m/m ²	1,7m/m ²
4 Connect T24 tværprofil L=600 mm	0,9m/m ²	-
5 Connect justerbar strop, monteres c. 1200 mm (max. afstand fra væg 600 mm)	0,7/m ²	0,7/m ²
6 Connect stropfæste (anvendes ikke i svømmehal miljø)	0,7/m ²	0,7/m ²
7 Connect U-profil, skrues c. 300	efter opmåling	
8 Connect Hygiene Clips 20	11/m ²	7/m ²
9 Connect Inspektionslem	efter opmåling	
Δ Min. total konstruktionshøjde: 150 mm	-	-
δ Mindste højde for demonterbarhed: 150 mm	-	-



Se mængdespecifikation

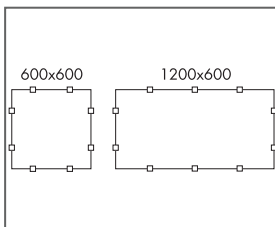

Placering af clips

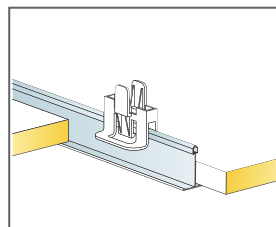

Clips for fastholdelse af plader

Størrelse, mm	Nyttelast [N]	Belastningskapacitet [N]
600x600x20	50	160
1200x600x20	50	160

Nyttelast/Belastningskapacitet

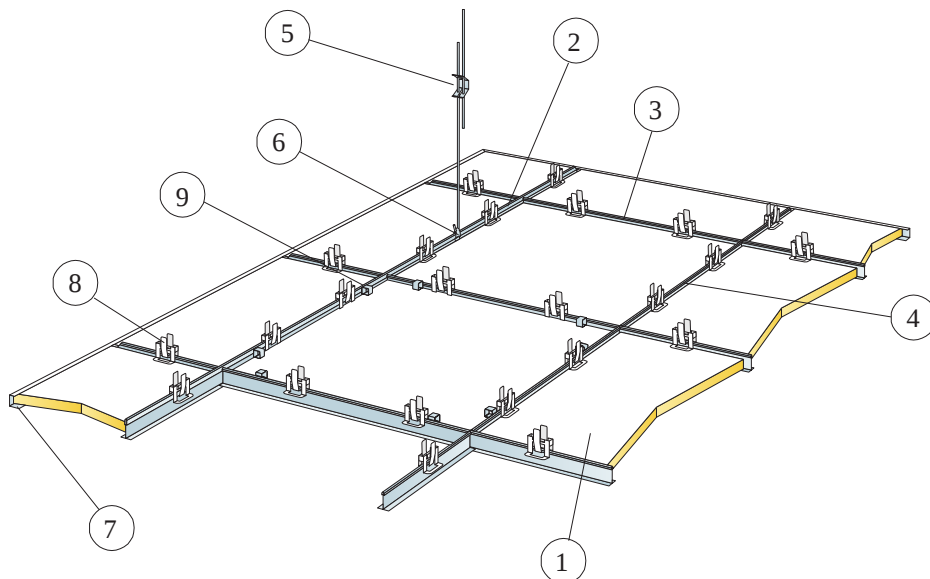

© Saint-Gobain Ecophon AB

MÆNGDESPECIFIKATION (EKSKLUSIV SPILD)

		Størrelse, mm
		625x625
1		2,6/m ²
2	Connect T24 eller T15 hovedprofil, monteres c 1250 mm	0,8m/m ²
3	Connect T24 eller T15 Tværprofil, L=1250 mm, monteret c 625 mm	1,6m/m ²
4	Connect T24 eller T15 tværprofil L=600	0,8m/m ²
5	Connect justerbar strop, monteret c 1250 mm (max. afstand fra væg 600 mm)	0,7/m ²
6	Connect stropfæste (anvendes ikke i svømmehal miljø)	0,7/m ²
7	Connect U-profil, skrues c 300	efter opmåling
8	Connect Hygiene Clips 20mm	10/m ²
9	Connect Demo Clip 20 C4, (Hvor adgang er nødvendig)	efter opmåling
Δ Min. total konstruktionshøjde: 150 mm		-
δ Mindste højde for demonterbarhed: 150 mm		-

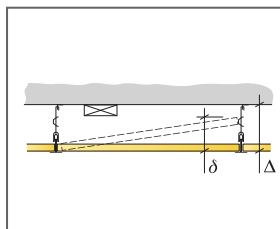

Se mængdespecifikation

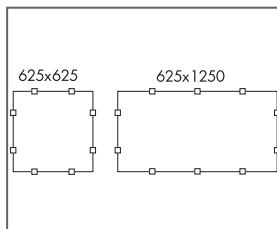

Placering af clips

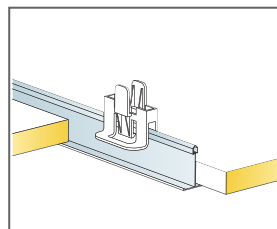

Clips for fastholdelse af plader

Størrelse, mm	Nyttelast [N]	Belastningskapacitet [N]
625x625x20	35	160

Nyttelast/Belastningskapacitet

Ecophon Hygiene Protec™ Ds

Ecophon Hygiene Protec™ Ds har et skjult skinnesystem og er partikelafvisende til renrum, hvor desinfektion og/eller rengøring jævnligt er påkrævet. De fuldt forseglede absorberter har et lavt emissionsniveau, der sikrer en god indendørs luftkvalitet. De er modstandsdygtige over for skimmelsvamp og bakterievækst.



Pharma Labor-Vorbereitung, Greven, Germany

FORMATER

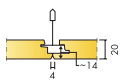

Størrelse, mm	600x600	1200x600
T24	•	•
Tykkelse [Tk.]	20	20
Montageanvisning	M615	M615

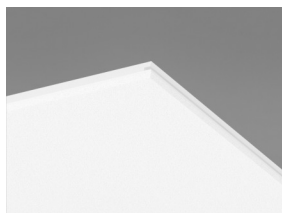

Hygiene Protec Ds loftplade

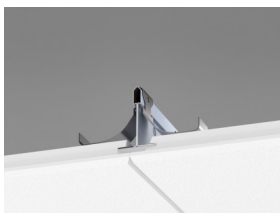

Hygiene Protec Ds C1, udsnit med Connect Hold down clips Ds

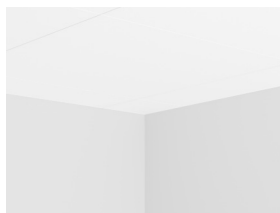

Fuget møde mellem loft og væg

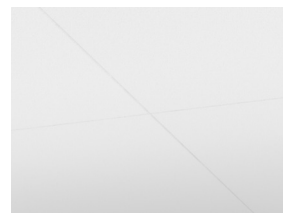

Hygiene Protec Ds C1 system

Akustik



Lydabsorption:

Testresultat i henhold til EN ISO 354.

Klassificering i henhold til EN ISO 11654, og værdierne for Noise Reduction Coefficient, NRC og Sound Absorption Average, SAA i henhold til ASTM C 423.

α_p , Praktisk absorptionsfaktor

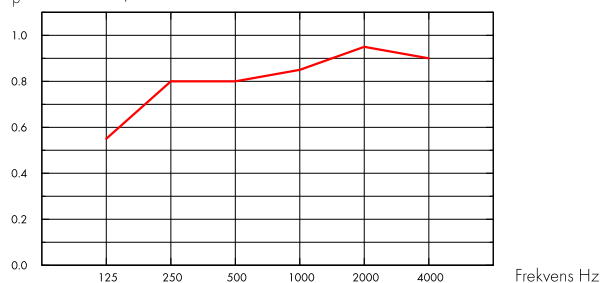

— Hygiene Protec Ds 20 mm, 200 mm o.d.s.

o.d.s = tkh = total konstruktionshøjde

Tk. mm	tkh mm	α_p , Praktisk absorptionsfaktor						α_w	Lydabsorptionsklasse
		125 Hz	250 Hz	500 Hz	1000 Hz	2000 Hz	4000 Hz		
20	200	0.55	0.80	0.80	0.85	0.95	0.90	0.85	B

Tk. mm	tkh mm	NRC	SAA
20	200	0.85	0.85

Indeklima



Certifikat / Label

Eurofins Indoor Air Comfort®

IAC Gold

Fransk VOC

A+



Cradle to Cradle Certified®



Dette produkt er Cradle to Cradle Certificeret® på bronze niveau (version 4.0).



Material Health

Dette produkt har modtaget et C2C Certified Material Health Certificate™ på sølv niveau (standardversion 4.0). C2C Certified Material Health Certificate™ er en verifikation af sundheden og sikkerheden af et produkts sammensætning ved hjælp af Material Health-kravene i Cradle-to-Cradle Certified Product Standard.



Miljøpåvirkning

	kg CO ₂ equiv/m ²	Livscyklusstadier A1 til C4 fra EPD, i overensstemmelse med ISO 14025 / EN 15804
Hygiene Protec Ds	7,06	



Circularity

Mindste indhold af genbrugsmateriale	47%
Genanvendelighed	Fuldt genanvendeligt



Brandsikkerhed

Land	Fire standard	Klasse	Kernen af glasuld er testet og klassificeret som ikke-brændbar i henhold til EN ISO 1182.
Europa	EN 13501-1	A2-s1,d0	



Fugtbestandighed

Klasse C, relativ fugtighed 95% og 30° C, i henhold til EN 13964: 2014



Visuelt udseende

White 500, nærmeste NCS farveprøve S 0500-N, 84% lysreflektion.



Rengøring

Tåler daglig støvsugning og aftørring, samt ugentlig vådaftørring med klud.



Avanceret rengøring

Damprensens. Modstår anvendelse af brintoverilte-dampe.



Overfladeholdbarhed

Produkt testet i henhold til ISO 11998, og modstår 200 cyklusser.



Kemisk resistens / Desinfektion

Kemi	Aktivt stof	Koncentration	Testet i henhold til ISO 11998 og modstår følgende kemikalier eller desinfektionsmidler.
Etanol	Ethanol	70%	
Chlorine	Natriumhypochloritopløsning	2,5%	
Virkon S	Dikaliumperoxodisulfat; Sulfaminsyre	1%	
Isopropanol	Isopropylalkohol	70%	



Skimmel og bakterieresistens

Standard/Metode	Klasse
ISO 846 :2019 method C (for bakterie)	0 (Ingen vækst under mikroskopet)
ASTM D3273-16 (for svampe)	10 (0% vækst på overfladen)



Renrum

Standard/Metode	Klasse
ISO 14644	Partikel renhedsklasse ISO 3
NF S 90-351	Mikrobiologisk klasse M1/area 4
NF S 90-351	Partikel eliminerings kinetik CP(0,5) 1



Tilgængelighed

Panelerne er demonterbare.



Montage

Monteres i henhold til montageanvisning, installationsguide og CAD-tegninger. Tilskårne plader skal forsegles med Connect kantheførelse. Gennemføringer skal forsegles med en egnet fugemasse.



System vægt

	kg/m ²	Vægt oplysninger er vejledende og kan variere.
Hygiene Protec Ds	2,9	
Hygiene Protec Ds + Connect skinnesystem	3,8	



Mekaniske egenskaber

Se tabel vedr. nyttelast / belastningskapacitet, og Funktionskrav - Mekaniske egenskaber på www.ecophon.dk



CE

Ecophon loftsytstemer er CE-mærket i henhold til den europæiske harmoniserede standard EN 13964: 2014. CE-mærkede byggevarer er omfattet af en DOP (Declaration of Performance), som gør det muligt for kunder og brugere at sammenligne de tilgængelige produkter på det europæiske marked.

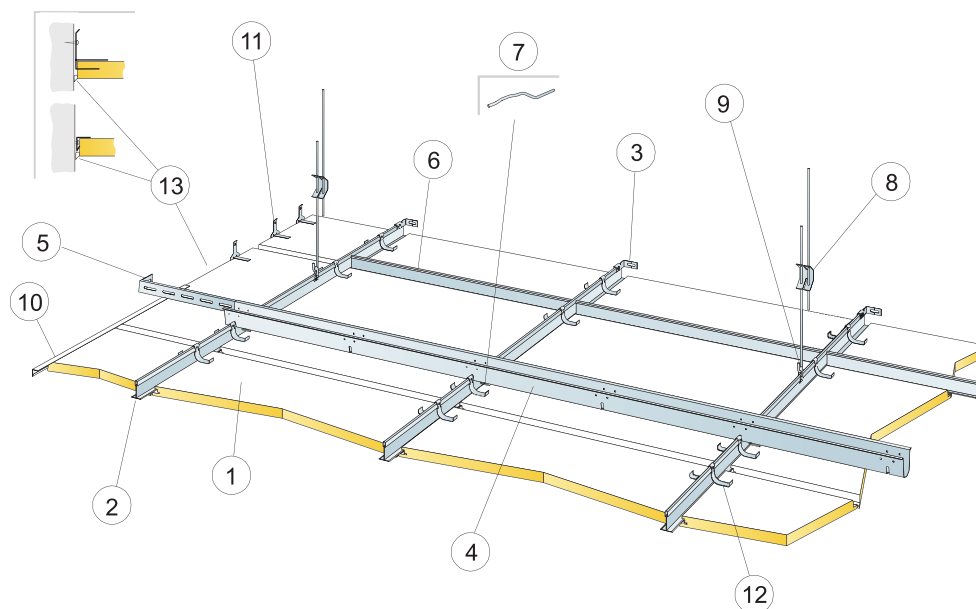

© Saint-Gobain Ecophon AB

MÆNGDESPECIFIKATION (EKSKLUSIV SPILD)

	Størrelse, mm	
	600x600	1200x600
1 Hygiene Protec Ds	2,8/m ²	1,4/m ²
2 Connect T24 hovedprofil PL, monteres c 600 mm	1,7m/m ²	1,7m/m ²
3 Connect vægfæste for T-profiler	1/række nedhængt hovedprofil	
4 Connect distanceprofil, monteres c 1500 mm (max. afstand fra væg 300 mm)	0,7m/m ²	0,7m/m ²
5 Connect vægfæste, L=700 mm, for Connect distanceprofil	1 for hver række distanceprofil	
6 Connect T24 tværprofil, L=600 mm	2/row of Main runner	
7 Connect distanceprofil-split, monteres en pr. samling hovedprofil/distanceprofil	1,4/m ²	1,4/m ²
8 Connect justerbar strop, monteres c 1200 mm (max. afstand fra væg 600 mm)	0,7/m ²	0,7/m ²
9 Connect stropfæste (anvendes ikke i svømmehal miljø)	0,7/m ²	0,7/m ²
10 Alt. Connect Frieze liste, skrues c 300 mm	efter opmåling	
11 Connect Frieze fæste, monteret c 500 mm. Minimum frihøjde over loftpladen 150 mm.	2/skær pladen med en bærende kant / 3/skær pladen med en bærende kant	
12 Connect Hold Down Clips Ds	2/plade, 50-100 mm fra hjørnerne	3/plade, 50-100 mm fra hjørnerne
13 Fugemasse (ikke suppleret af Ecophon)	efter opmåling	
Δ Min. total konstruktionshøjde: 170 mm	-	-
δ Min. højde for demontering: 30 mm	-	-

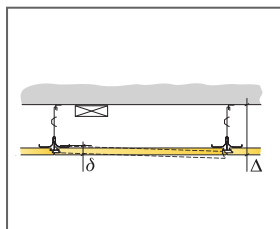

Se mængdespecifikation

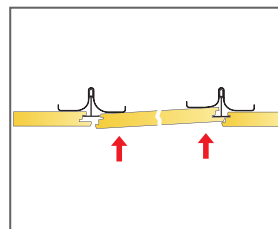
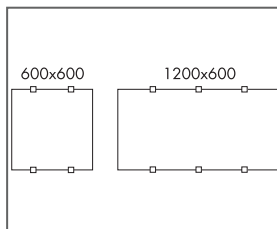

Størrelse, mm	Nyttelast [N]	Belastningskapacitet [N]
600x600x20	30	160
1200x600x20	30	160

Nyttelast/Belastningskapacitet

Ecophon Hygiene Protec™ Air

A

Ecophon Hygiene Protec™ Air A har et synligt skinnesystem og er partikelafvisende. Til renrum hvor desinfektion og/eller rengøring jævnligt er påkrævet. Velegnet til områder hvor lufttryksstyring er påkrævet. Pladerne er modstandsdygtige over for skimmelsvamp og bakterievækst og tåler HPV-rengøring.



Beiersdorf, Hamburg, Germany

FORMATER

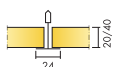

Størrelse, mm	600x600	600x600	1200x600	1200x600
T24	•	•	•	•
Tykkelse (Tk.)	20	40	20	40
Montageanvisning	M469	M469	M469	M469

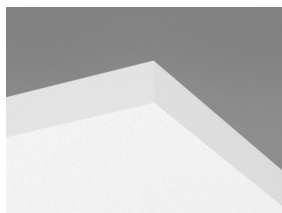

Hygiene Protec Air A loftplade

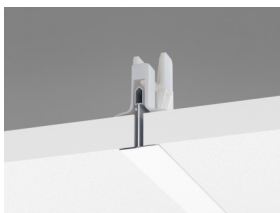

Hygiene Protec Air A C1, udsnit med Connect Hygiene Clips 20

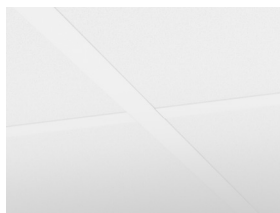

Hygiene Protec Air A C1 system

Akustik



Lydabsorption:

Testresultat i henhold til EN ISO 354. Klassificering i henhold til EN ISO 11654.

α_p , Praktisk absorptionsfaktor

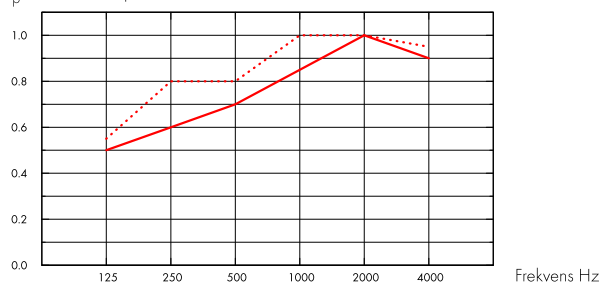

— Hygiene Protec Air A 20 mm, 200 mm o.d.s.

⋯ Hygiene Protec Air A 40 mm, 200 mm o.d.s.

o.d.s = tkh = total konstruktionshøjde

Tk. mm	tkh mm	α_p , Praktisk absorptionsfaktor						α_w	Lydabsorptionsklasse
		125 Hz	250 Hz	500 Hz	1000 Hz	2000 Hz	4000 Hz		
20	200	0.50	0.60	0.70	0.85	1.00	0.90	0.80	B
40	200	0.55	0.80	0.80	1.00	1.00	0.95	0.90	A

Tk. mm	tkh mm	NRC	SAA
20	200	0.80	0.81
40	200	0.90	0.92

Indeklima



Certifikat / Label

Eurofins Indoor Air Comfort®

IAC Gold

Fransk VOC

A+



Miljøpåvirkning



kg CO₂ equiv/m²

Hygiene Protec Air A

4,45

Livscyklusstadier A1 til C4 fra EPD, i overensstemmelse med ISO 14025 / EN 15804

Circularity



Mindste indhold af genbrugsmateriale

38%

Genanvendelighed

Fuldt genanvendeligt





Brandsikkerhed

Land	Fire standard	Klasse
Europa	EN 13501-1	A2-s1,d0

Kernen af glasuld er testet og klassificeret som ikke-brændbar i henhold til EN ISO 1182.



Fugtbestandighed

Klasse C, relativ fugtighed 95% og 30° C, i henhold til EN 13964: 2014



Visuelt udseende

White 500, nærmeste NCS farveprøve S 0500-N, 84% lysreflektion.



Rengøring

Tåler daglig støvsugning og aftørring, samt ugentlig vådaftørring med klud.



Avanceret rengøring

Damprensens. Modstår anvendelse af brintoverilte-dampe.



Overfladeholdbarhed

Produkt testet i henhold til ISO 11998, og modstår 200 cyklusser.



Kemisk resistens / Desinfektion

Kemi	Aktivt stof	Koncentration
Etanol	Ethanol	70%
Chlorine	Natriumhypochloritopløsning	2,5%
Virkon S	Dikaliumperoxodisulfat; Sulfaminsyre	1%
Isopropanol	Isopropylalkohol	70%

Testet i henhold til ISO 11998 og modstår følgende kemikalier eller desinfektionsmidler.



Skimmel og bakterieresistens

Standard/Metode	Klasse
ISO 846 :2019 method C (for bakterie)	0 (Ingen vækst under mikroskopet)
ASTM D3273-16 (for svampe)	10 (0% vækst på overfladen)



Renrum

Standard/Metode	Klasse
ISO 14644	Partikel renhedsklasse ISO 3
NF S 90-351	Mikrobiologisk klasse M1/area 4
NF S 90-351	Partikel eliminerings kinetik CP(0,5) 1



Luftgennemtrængelighed

Protec Air A 20 mm	Positive pressure m ³ /(h x m ²)	Negative pressure m ³ /(h x m ²)	Positive pressure L/s/m ²	Negative pressure L/s/m ²	Protec Air A 40 mm	Positive pressure m ³ /(h x m ²)	Negative pressure m ³ /(h x m ²)	Positive pressure L/s/m ²	Negative pressure L/s/m ²	Luftlækage målt ved positivt, respektive negativt rumtryk op til 50 Pa (Q50) EN ISO 9972:2015
10 (Pa)	16,1	15,0	4,0	4,2	10 (Pa)	14,6	16,9	4,0	4,7	
20 (Pa)	27,9	22,1	7,8	6,1	20 (Pa)	25,7	26,5	7,1	7,4	
30 (Pa)	38,5	27,7	10,7	7,7	30 (Pa)	35,8	34,4	9,9	9,6	
40 (Pa)	48,4	32,5	13,4	9,0	40 (Pa)	45,2	41,4	12,6	11,5	
50 (Pa) /Q50	57,8	36,8	16,1	10,2	50 (Pa) /Q50	54,3	47,8	15,1	13,3	



Tilgængelighed

Pladerne er demonterbare. Minimum demonterings-højde i henhold til montageanvisning. Pladerne fastgøres ved hjælp af Hygieneclips for at muliggøre rengøring på stedet. Clipsene kan let fjernes oppe fra loftrummet. En tæt forseglet Hygiene inspektionslem, der er let at åbne, giver nem adgang til loftrummet.



Montage

Monteres i henhold til montageanvisning, installationsguide og CAD-tegninger. Tilskårne plader skal forsegles med Connect kantforsegling. Gennemføringer skal forsegles med en egnet fugemasse.



System vægt

	kg/m ²	Vægt oplysninger er vejledende og kan variere.
Hygiene Protec Air A 20 mm	2,0	
Hygiene Protec Air A 20 mm + Connect skinnesystem	3,0	
Hygiene Protec Air A 40 mm	3,0	
Hygiene Protec Air A 40 mm + Connect skinnesystem	4,0	



Mekaniske egenskaber

Se tabel vedr. nyttelast / belastningskapacitet, og Funktionskrav - Mekaniske egenskaber på www.ecophon.dk



CE

Ecophon lofts-systemer er CE-mærket i henhold til den europæiske harmoniserede standard EN 13964: 2014. CE-mærkede byggevarer er omfattet af en DOP (Declaration of Performance), som gør det muligt for kunder og brugere at sammenligne de tilgængelige produkter på det europæiske marked.

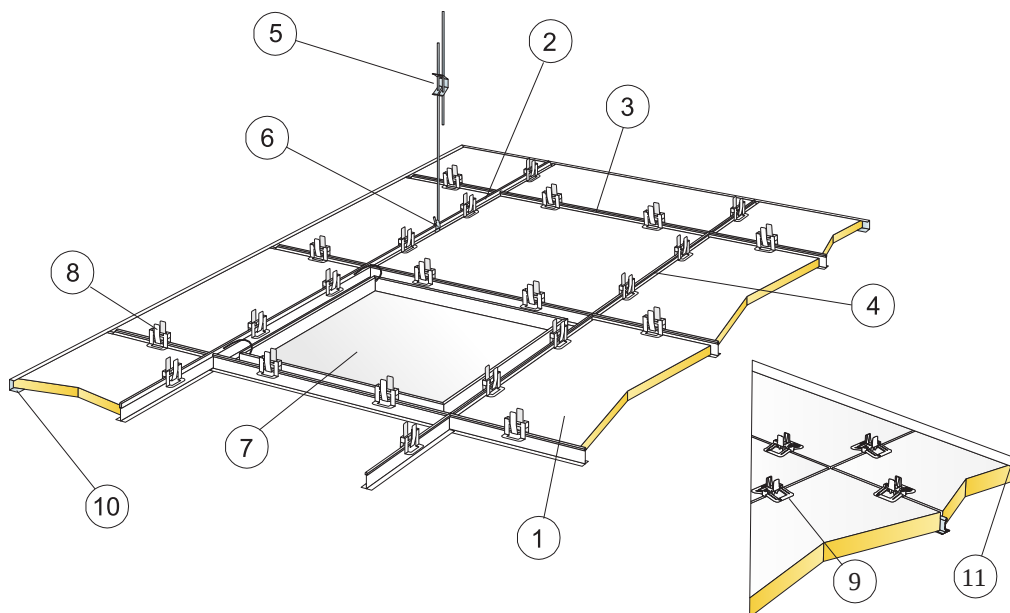

© Saint-Gobain Ecophon AB

MÆNGDESPECIFIKATION (EKSKLUSIV SPILD)

	Størrelse, mm	
	600x600	1200x600
1 Hygiene Protec Air A	2,8/m ²	1,4/m ²
2 Connect T24 hovedprofil, monteres c 1200 mm (max afstand fra væg 600 mm)	0,9m/m ²	0,9m/m ²
3 Connect T24 tværprofil, L=1200 mm, monteres c 600 mm	1,7m/m ²	1,7m/m ²
4 Connect T24 tværprofil L=600 mm	0,9m/m ²	-
5 Connect justerbar strop, monteres c 1200 mm (max. afstand fra væg 600 mm)	0,7/m ²	0,7/m ²
6 Connect stropfæste (anvendes ikke i svømmehal miljø)	0,7/m ²	0,7/m ²
7 Connect Inspektionslem C3	efter opmåling	
8 Connect Hygiene Clips 20	11/m ²	7/m ²
9 Connect Hygiene Clips 40	11/m ²	7/m ²
10 Connect U-profil, skrues c 300 (til 20 mm tykkelse)	efter opmåling	
11 Connect U-profil, skrues c 300 (til 40 mm tykkelse)	efter opmåling	
Connect Edge Sealant	efter opmåling	
Δ Min. total konstruktionshøjde: 150 mm	-	-
δ Min. højde for demonterbarhed 20 mm: 150 mm	-	-
δ Min. højde for demonterbarhed 40 mm: 170 mm	-	-

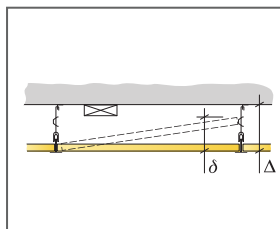

Se mængdespecifikation

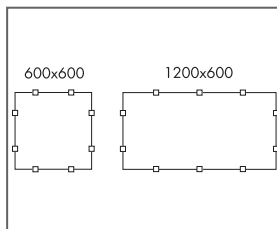

Placering af clips

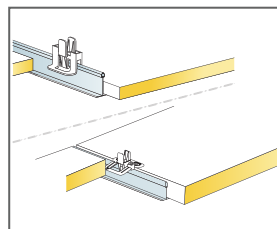

Clips til fastholdelse af 20/40 mm plader

Størrelse, mm	Nyttelast [N]	Belastningskapacitet [N]
600x600x20	50	160
600x600x40	50	160
1200x600x20	50	160
1200x600x40	50	160

Nyttelast/Belastningskapacitet

Ecophon Hygiene Performance™ A

Ecophon Hygiene Performance™ A med et synligt skinnesystem, er velegnet til fugtige områder og tåler avanceret rengøring, såsom regelmæssig damprensning og høj-/lavtryksrensning.

Overfladen er modstandsdygtig over for almindeligt forekommende rengøringsmidler og desinfektionsmidler.

Vægten for pladen og system er ca. 3-4 kg/m²



FORMATER

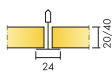

Størrelse, mm	600x600	600x600	1200x600	1200x600
T24	•	•	•	•
Tykkelse (Tk.)	20	40	20	40
Montageanvisning	M395C3, M266C4	M395C3, M266C4	M395C3, M266C4	M395C3, M266C4

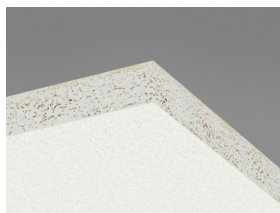

Hygiene Performance A plade



Hygiene Performance A C3, udsnit med Connect Hygiene clips 20

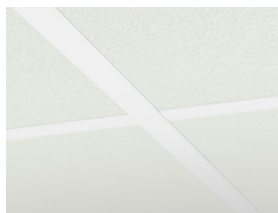

Hygiene Performance A system

Akustik



Lydabsorption:

Testresultat i henhold til EN ISO 354. Klassificering i henhold til EN ISO 11654.

α_p , Praktisk absorptionsfaktor

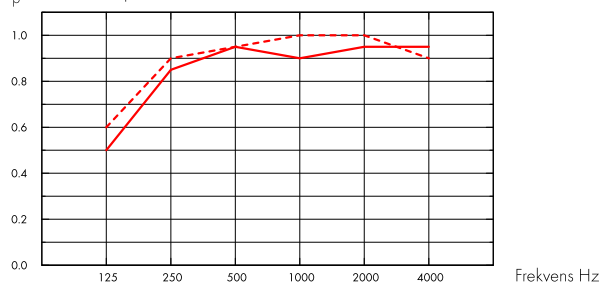

— Hygiene Performance A 20 mm, 200 mm o.d.s.

- - - Hygiene Performance A 40 mm, 200 mm o.d.s.

o.d.s = tkh = total konstruktionshøjde

Tk. mm	tkh mm	α_p , Praktisk absorptionsfaktor						α_w	Lydabsorptionsklasse
		125 Hz	250 Hz	500 Hz	1000 Hz	2000 Hz	4000 Hz		
20	200	0.50	0.85	0.95	0.90	0.95	0.95	A	
40	200	0.60	0.90	0.95	1.00	1.00	1.00	A	

Tk. mm	tkh mm	NRC	SAA
20	200	0.90	0.92
40	200	0.95	0.96

Indeklima



Certifikat / Label

Eurofins Indoor Air Comfort®

IAC Gold

Fransk VOC

A+



Cradle to Cradle Certified®



Dette produkt er Cradle to Cradle Certificeret® på bronze niveau (version 4.0).



Material Health

Dette produkt har modtaget et C2C Certified Material Health Certificate™ på sølv niveau (standardversion 4.0). C2C Certified Material Health Certificate™ er en verifikation af sundheden og sikkerheden af et produkts sammensætning ved hjælp af Material Health-kravene i Cradle-to-Cradle Certified Product Standard.



Miljøpåvirkning

	kg CO ₂ equiv/m ²
Hygiene Performance A 20 mm	2,43
Hygiene Performance A 40 mm	4,22

Livscyklusstadier A1 til C4 fra EPD, i overensstemmelse med ISO 14025 / EN 15804



Circularity

Mindste indhold af genbrugsmateriale	47%
Genanvendelighed	Fuldt genanvendeligt



Brandsikkerhed

Land	Fire standard	Klasse
Europa	EN 13501-1	A2-s1,d0

Kernen af glasuld er testet og klassificeret som ikke-brændbar i henhold til EN ISO 1182.



Fugtbestandighed

Testet for klasse D, relativ luftfugtighed 97% og 50 °C, i henhold til EN 13964:2014



Visuelt udseende

White 500, nærmeste NCS farveprøve S 0500-N, 84% lysreflektion.



Rengøring

Tåler daglig støvsugning og aftørring, samt ugentlig vådaftørring med klud.



Avanceret rengøring

Tåler høj- og lavtryksrens med vand, samt damprens. Modstår anvendelse af brintoverilte-dampe.



Overfladeholdbarhed

Produkt testet i henhold til ISO 11998, og modstår 200 cyklusser.



Kemisk resistens / Desinfektion

Kemi	Aktivt stof	Koncentration
Actichlor plus	NaDCC (natriumdichloroisocyanurat)	1%
LifeClean	Klordioxid	Ufortyndet
Etanol	Ethanol	70%
Chlorine	Natriumhypochloritopløsning	2,5%
Virkon S	Dikaliumperoxodisulfat; Sulfaminsyre	1%
Isopropanol	Isopropylalkohol	70%
Aciplusfoam VF59	Salpetersyre	5%
Oxivir Excel	Brintoverilte	0,5%
Sumabac D10	Kvaternær ammoniumforbindelse, natriumcarbonat	1%
Suredis VT1	N- (3-aminopropyl) -n-dodecylpropane-1,3-diamin	1%
Enduro Chlor VE5	Kaliumhydroxid	1,5%

Testet i henhold til ISO 11998 og modstå følgende kemikalier eller desinfektionsmidler.



Skimmel og bakterieresistens

Standard/Metode	Klasse
ISO 846 :2019 method C (for bakterie)	0 (Ingen vækst under mikroskopet)
ASTM D3273-16 (for svampe)	10 (0% vækst på overfladen)



Renrum

	Standard/Metode	Klasse
ISO 14644	Partikel renhedsklasse	ISO 4
NF S 90-351	Mikrobiologisk klasse	M1/area 4
NF S 90-351	Partikel eliminerings kinetik	CP(0,5) 5



Tilgængelighed

Pladerne er demonterbare. Minimum demonterings-højde i henhold til montageanvisning. Pladerne fastgøres ved hjælp af Hygieneclips for at muliggøre rengøring på stedet. Clipsene kan let fjernes oppe fra lofrummet. En tæt forseglede Hygiene inspektionslem, der er let at åbne, giver nem adgang til lofrummet.



Montage

Monteres i henhold til montageanvisning, installationsguide og CAD-tegninger. Tilskårne plader skal forsegles med Connect kantforsegling. Gennemføringer skal forsegles med en egnet fugemasse.



System vægt

	kg/m ²
Hygiene Performance A 20 mm	1,6
Hygiene Performance A 20 mm + Connect skinnesystem	2,6
Hygiene Performance A 40 mm	2,6
Hygiene Performance A 40 mm + Connect skinnesystem	3,6

Vægt oplysninger er vejledende og kan variere.



Mekaniske egenskaber

Se tabel vedr. nyttelast / belastningskapacitet, og Funktionskrav - Mekaniske egenskaber på www.ecophon.dk



CE

Ecophon loftsystemer er CE-mærket i henhold til den europæiske harmoniserede standard EN 13964: 2014. CE-mærkede byggevarer er omfattet af en DOP (Declaration of Performance), som gør det muligt for kunder og brugere at sammenligne de tilgængelige produkter på det europæiske marked.

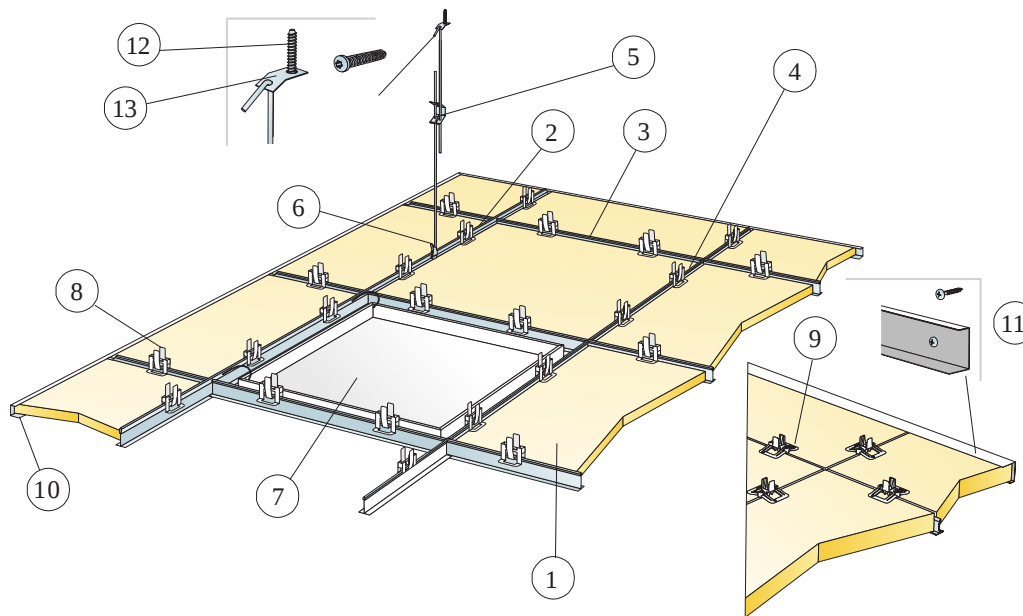

© Saint-Gobain Ecophon AB

MÆNGDESPECIFIKATION (EKSKLUSIV SPILD)

		Størrelse, mm	
		600x600	1200x600
1	Hygiene Performance A	2,8/m ²	1,4/m ²
2	Connect T24 hovedprofil C3, monteres c 1200 mm	0,9m/m ²	0,9m/m ²
3	Connect T24 tværprofil C3, L=600 mm	0,9m/m ²	-
4	Connect T24 tværprofil C3, L=1200 mm, monteres c 600 mm	1,7m/m ²	1,7m/m ²
5	Connect justerbar strop C3, c1200 (max afstand fra væg 600 mm)	0,7/m ²	0,7/m ²
6	Connect stropfæste (anvendes ikke i svømmehal miljø)	0,7/m ²	0,7/m ²
7	Connect Inspektionslem C3	efter opmåling	
8	Connect Hygiene Clips 20	11/m ²	7/m ²
9	Connect Hygiene Clips 40	11/m ²	7/m ²
10	Connect U-profil C3, skrues c 300 (til 20 mm tykkelse)	efter opmåling	
11	Connect U-profil C3, skrues c 300 (til 40 mm tykkelse)	efter opmåling	
12	Connect ankerskrue C4	0,7/m ²	0,7/m ²
13	Connect montagebeslag C4	0,7/m ²	0,7/m ²
Δ Min. total konstruktionshøjde: 150 mm		-	-
δ Min. højde for demonterbarhed 20 mm: 150 mm		-	-
δ Min. højde for demonterbarhed 40 mm: 170 mm		-	-

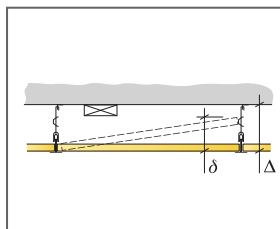

Se mængdespecifikation

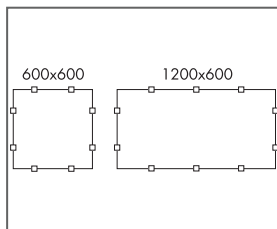

Placering af clips

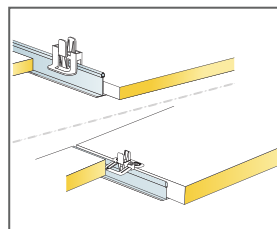

Clips til fastholdelse af 20/40 mm plader

Størrelse, mm	Nyttelast [N]	Belastningskapacitet [N]
600x600x20	50	160
600x600x40	50	160
1200x600x20	50	160
1200x600x40	50	160

Nyttelast/Belastningskapacitet

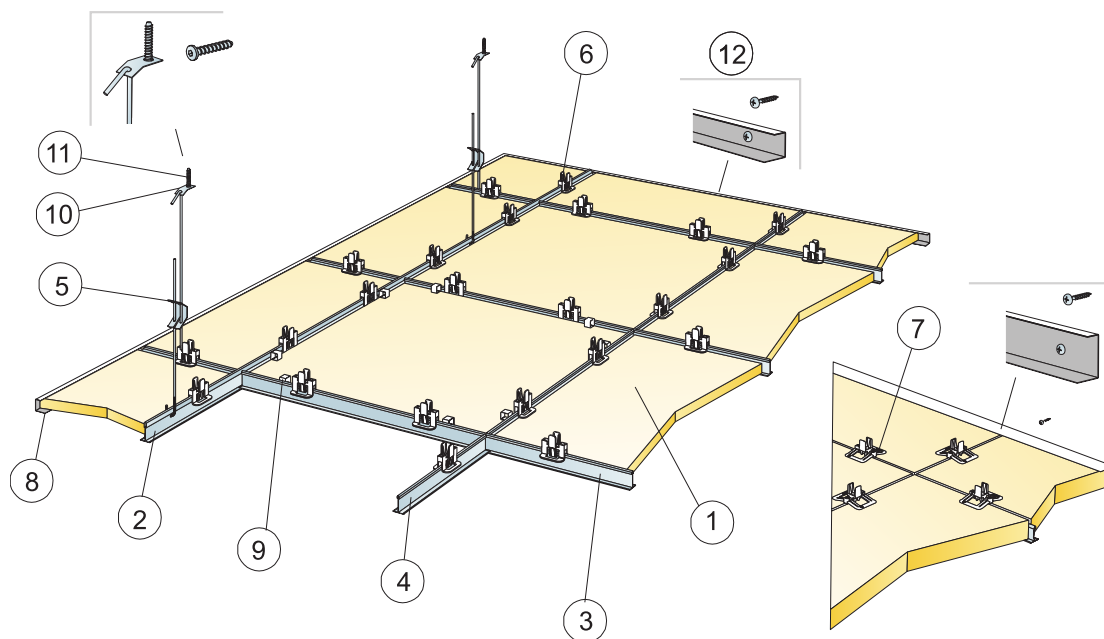

© Saint-Gobain Ecophon AB

MÆNGDESPECIFIKATION (EKSKLUSIV SPILD)

		Størrelse, mm	
		600x600	1200x600
1	Hygiene Performance A	2,8/m ²	1,4/m ²
2	Connect T24 hovedprofil C4, c 1200	0,9m/m ²	0,9m/m ²
3	Connect T24 tværprofil C4, L=1200, c 600	1,7m/m ²	1,7m/m ²
4	Connect T24 tværprofil C4, L=600	0,9m/m ²	-
5	Connect justerbar strop C4, c 1200, [max 600 mm afstand fra væg]	0,7/m ²	0,7/m ²
6	Connect Hygiene Clips 20	11/m ²	7/m ²
7	Connect Hygiene Clips 40 C4	11/m ²	7/m ²
8	Connect U-profil C4, skruer c 300 mm	efter opmåling	
9	Connect Demo Clip 20 C4, (Hvor adgang er nødvendig)	efter opmåling	
10	Connect montageslag C4	0,7/m ²	0,7/m ²
11	Connect ankerskrue C4	0,7/m ²	0,7/m ²
12	Connect montageskrue C4	3,4/lm U profil C4	
Δ Min. total konstruktionshøjde: 150 mm		-	-
δ Mindste højde for demonterbarhed: 150 mm		-	-
δ Min. højde for demonterbarhed 40 mm: 170 mm		-	-

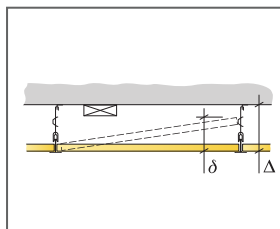

Se mængdespecifikation

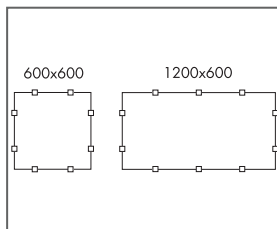

Placering af clips

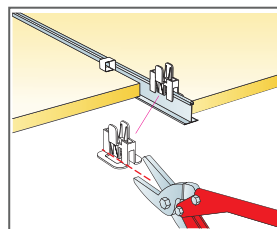

Skæring af Connect Hygiene clips 20 ved inspektionslem

Størrelse, mm	Nyttelast [N]	Belastningskapacitet [N]
600x600x20	50	160
600x600x40	50	160
1200x600x20	50	160
1200x600x40	50	160

Nyttelast/Belastningskapacitet

Ecophon Hygiene Performance™ B

Ecophon Hygiene Performance™ B er limet direkte på overfladen, hvilket skaber et loft med et glat udseende. Den fasede kant skaber et smalt spor mellem de enkelte plader. Til områder, hvor den mindst mulige samlede dybde af systemet er påkrævet. Produktet tåler våd aftørring og avanceret rengøring såsom damprengøring på regelmæssig basis.



FORMATER

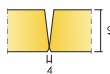

Størrelse, mm	600x600	1200x600
Direkte monteret	•	•
Tykkelse (Tk.)	40	40
Montageanvisning	M638	M638

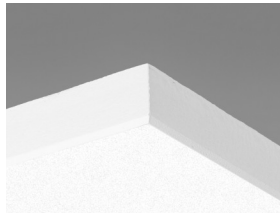

Hygiene Performance B plade

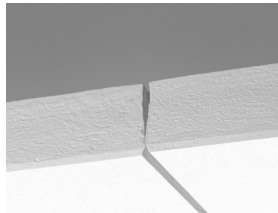

Udsnit af Hygiene Performance™ B system

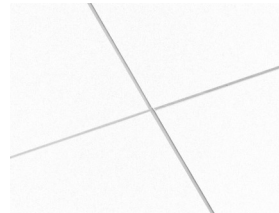

Hygiene Performance B system

Akustik



Lydabsorption:

Testresultat i henhold til EN ISO 354.

Klassificering i henhold til EN ISO 11654, og værdierne for Noise Reduction Coefficient, NRC og Sound Absorption Average, SAA i henhold til ASTM C 423.

α_p , Praktisk absorptionsfaktor

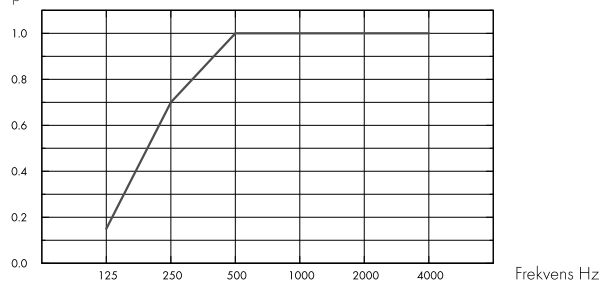

– Performance B, 43mm o.d.s.

o.d.s = t_{kh} = total konstruktionshøjde

Tk. mm	t _{kh} mm	α_p , Praktisk absorptionsfaktor						α_w	Lydabsorptionsklasse
		125 Hz	250 Hz	500 Hz	1000 Hz	2000 Hz	4000 Hz		
40	43	0.15	0.70	1.00	1.00	1.00	1.00	1.00	A

Tk. mm	t _{kh} mm	NRC	SAA
40	43	0.95	0.95

Indeklima



Certifikat / Label	
Eurofins Indoor Air Comfort®	IAC Gold
Fransk VOC	A+



Circularity



Mindste indhold af genbrugsmateriale	57%
Genanvendelighed	Fuldt genanvendeligt



Brandsikkerhed



Land	Fire standard	Klasse
Europa	EN 13501-1	A2-s1,d0

Kernen af glasuld er testet og klassificeret som ikke-brændbar i henhold til EN ISO 1182.



Fugtbestandighed

Klasse

Class C, RH 95% and 30°C



Visuelt udseende

White 500, nærmeste NCS farveprøve S 0500-N, 84% lysreflektion.



Rengøring

Tåler daglig støvsugning og aftørring, samt ugentlig vådaftørring med klud.



Avanceret rengøring

Damprensens. Modstår anvendelse af brintoverilte-dampe.



Overfladeholdbarhed

Produkt testet i henhold til ISO 11998, og modstår 200 cyklusser.



Kemisk resistens / Desinfektion

Kemi	Aktivt stof	Koncentration
Actichlor plus	NaDCC (natriumdichloroisocyanurat)	1%
LifeClean	Klordioxid	Ufortyndet
Etanol	Ethanol	70%
Chlorine	Natriumhypochloritopløsning	2,5%
Virkon S	Dikaliumperoxodisulfat; Sulfaminsyre	1%
Isopropanol	Isopropylalkohol	70%
Acipusfoam VF59	Salpetersyre	5%
Oxivir Excel	Brintoverilte	0,5%
Sumabac D10	Kvaternær ammoniumforbindelse, natriumcarbonat	1%
Suredis VT1	N- (3-aminopropyl) -n- dodecylpropane-1,3-diamin	1%
Enduro Chlor VE5	Kaliumhydroxid	1,5%

Testet i henhold til ISO 11998 og modstår følgende kemikalier eller desinfektionsmidler.



Skimmel og bakterieresistens

Standard/Metode	Klasse
ISO 846 :2019 method C (for bakterie)	0 (Ingen vækst under mikroskopet)
ASTM D3273-16 (for svampe)	10 (0% vækst på overfladen)



Renrum

Standard/Metode	Klasse
ISO 14644	Partikel renhedsklasse ISO 4
NF S 90-351	Mikrobiologisk klasse M1/area 4
NF S 90-351	Partikel eliminerings kinetik CP(0,5) 5



Tilgængelighed

Pladerne er ikke demonterbare.



Montage

Monteres i henhold til montageanvisning, installationsguide og CAD-tegninger. Tilskårne plader skal forsegles med Connect kantheførelse. Gennemføringer skal forsegles med en egnet fugemasse.



System vægt

	kg/m ²	Vægt oplysninger er vejledende og kan variere.
Hygiene Performance B	3,7	



Mekaniske egenskaber

Nyttelast skal fastgøres til loftet / underlaget.



CE

Ecophon loftsystemer er CE-mærket i henhold til den europæiske harmoniserede standard EN 13964: 2014. CE-mærkede byggevarer er omfattet af en DOP (Declaration of Performance), som gør det muligt for kunder og brugere at sammenligne de tilgængelige produkter på det europæiske marked.

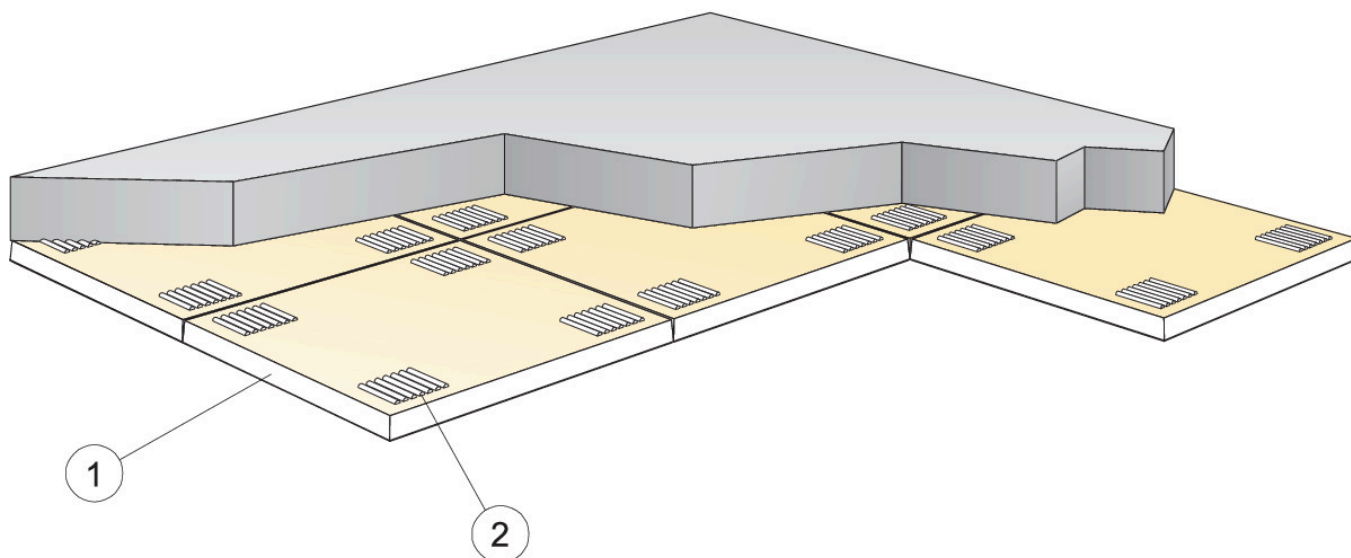

© Saint-Gobain Ecophon AB

MÆNGDESPECIFIKATION (EKSKLUSIV SPILD)

	Størrelse, mm	
	600x600	1200x600
1 Hygiene Performance™ B	2,8/m ²	1,4/m ²
2 Connect absorberlim (0,25 l/m ² - 0,4 l/m ² afhængig af montageforhold)	efter opmåling	
Anvend Connect lændspartel ved påføring af lim.	-	-
Δ Min. total konstruktionshøjde: 43 mm	-	-
δ Systemet er ikke demonterbart	-	-
Synlige skårne kanter skal males	-	-

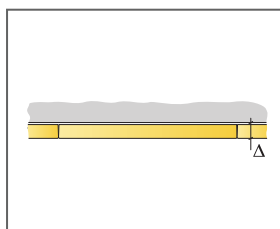

Se mængdespecifikation

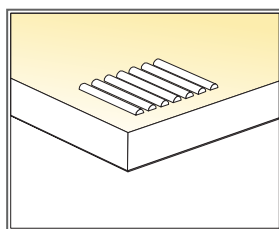

Påføring af lim

Størrelse, mm	Nyttelast [N]	Belastningskapacitet [N]
600x600x40	-	-
1200x600x40	-	-

Nyttelast/Belastningskapacitet



Ecophon Hygiene Performance™ Ds

Ecophon Hygiene Performance™ Ds er et nedhængt loft med skjult skinnesystem til brug på steder, hvor de enkelte plader skal være nemme at demontere. Velegnet til områder med svømmebassiner, da løsningen tåler høj fugtighed, korrosion og lejlighedsvis direkte vandspøjt. Vægten på pladen og systemet er ca. 3-4kg/m².



FORMATER

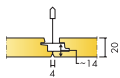

Størrelse, mm	600x600	1200x600
T24	•	•
Tykkelse [Tk.]	20	20
Montageanvisning	M616C4	M616C4

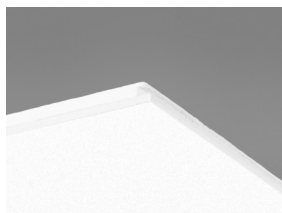

Performance Ds loftplade

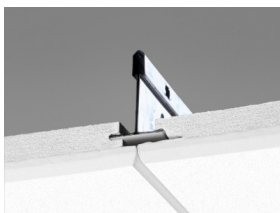

Udsnit af Performance Ds system med Connect T24 Hovedprofil C4

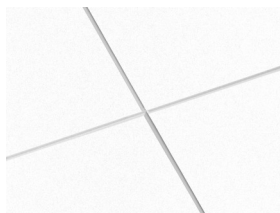

Performance Ds system



Akustik

Lydabsorption:

Testresultat i henhold til EN ISO 354.

Klassificering i henhold til EN ISO 11654, og værdierne for Noise Reduction Coefficient, NRC og Sound Absorption Average, SAA i henhold til ASTM C 423.

α_p , Praktisk absorptionsfaktor

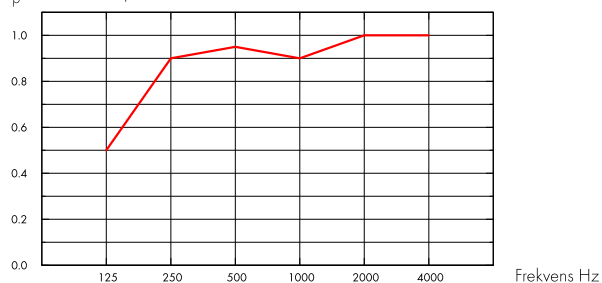

— Hygiene Performance Ds 20 mm, 200 mm o.d.s.

o.d.s = t_{kh} = total konstruktionshøjde

Tk. mm	t _{kh} mm	α_p , Praktisk absorptionsfaktor						α_w	Lydabsorptionsklasse
		125 Hz	250 Hz	500 Hz	1000 Hz	2000 Hz	4000 Hz		
20	200	0.50	0.90	0.95	0.90	1.00	1.00	0.95	A

Tk. mm	t _{kh} mm	NRC	SAA
20	200	0.95	0.95



Indeklima

Certifikat / Label

Eurofins Indoor Air Comfort®

IAC Gold

Fransk VOC

A+



Miljøpåvirkning

kg CO₂ equiv/m²

Livscyklusstadier A1 til C4 fra EPD, i overensstemmelse med ISO 14025 / EN 15804

Hygiene Performance Ds (EN 15804+A2)

3,46



Circularity

Mindste indhold af genbrugsmateriale	51%
Genanvendelighed	Fuldt genanvendeligt



Brandsikkerhed

Land	Fire standard	Klasse
Europa	EN 13501-1	A2-s1,d0

Kernen af glasuld er testet og klassificeret som ikke-brændbar i henhold til EN ISO 1182.



Fugtbestandighed

Testet for klasse C, relativ luftfugtighed 95% og 30 °C, i henhold til EN 13964:2014



Visuelt udseende

White 500, nærmeste NCS farveprøve S 0500-N, 84% lysreflektion.



Rengøring

Tåler daglig støvsugning og aftørring, samt ugentlig vådaftørring med klud.



Avanceret rengøring

Damprenses. Modstår anvendelse af brintoverilte-dampe.



Overfladeholdbarhed

Produkt testet i henhold til ISO 11998, og modstår 200 cyklusser.



Kemisk resistens / Desinfektion

Kemi	Aktivt stof	Koncentration
Actichlor plus	NaDCC (natriumdichloroisocyanurat)	1%
LifeClean	Klordioxid	Ufortyndet
Etanol	Ethanol	70%
Chlorine	Natriumhypochloritopløsning	2,5%
Virkon S	Dikaliumperoxodisulfat; Sulfaminsyre	1%
Isopropanol	Isopropylalkohol	70%
Aciplusfoam VF59	Salpetersyre	5%
Oxivir Excel	Brintoverilte	0,5%
Sumabac D10	Kvaternær ammoniumforbindelse, natriumcarbonat	1%
Suredis VT1	N-(3-aminopropyl)-n-dodecylpropane-1,3-diamin	1%
Enduro Chlor VE5	Kaliumhydroxid	1,5%

Testet i henhold til ISO 11998 og modstå følgende kemikalier eller desinfektionsmidler.



Skimmel og bakterieresistens

Standard/Metode	Klasse
ISO 846 :2019 method C (for bakterie)	0 (Ingen vækst under mikroskopet)
ASTM D3273-16 (for svampe)	10 (0% vækst på overfladen)



Renrum

Standard/Metode	Klasse
ISO 14644	Partikel renhedsklasse ISO 4
NF S 90-351	Mikrobiologisk klasse M1/area 4
NF S 90-351	Partikel eliminerings kinetik CP(0,5) 5



Tilgængelighed

Panelerne er demonterbare.



Montage

Monteres i henhold til montageanvisning, installationsguide og CAD-tegninger. Tilskårne plader skal forsegles med Connect kanforsegling. Gennemføringer skal forsegles med en egnet fugemasse.



System vægt

	kg/m ²	Vægt oplysninger er vejledende og kan variere.
Hygiene Performance Ds	2,5	
Hygiene Performance Ds + Connect grid system	3,4	



Mekaniske egenskaber

Se tabel vedr. nyttelast / belastningskapacitet, og Funktionskrav - Mekaniske egenskaber på www.ecophon.dk



CE

Ecophon loftsystemer er CE-mærket i henhold til den europæiske harmoniserede standard EN13964: 2014. CE-mærkede byggevarer er omfattet af en DOP (Declaration of Performance), som gør det muligt for kunder og brugere at sammenligne de tilgængelige produkter på det europæiske marked.

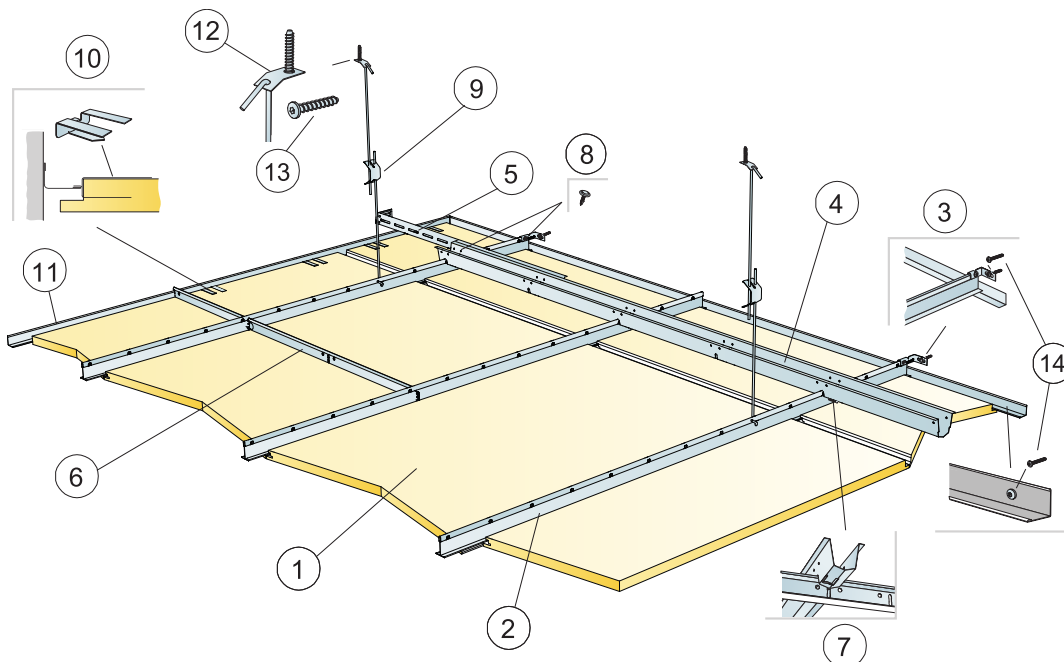

© Saint-Gobain Ecophon AB

MÆNGDESPECIFIKATION (EKSKLUSIV SPILD)

	Størrelse, mm		
	600x600	1200x600	
1	Hygiene Performance Ds	2,8/m ²	1,4/m ²
2	Connect T24 hovedprofil C4, monteres c 600 mm	1,7m/m ²	1,7m/m ²
3	Connect vægfæste for T-profiler C4	1/række nedhængt hovedprofil	
4	Connect distanceprofil C4, monteres c 1500 mm (max. afstand fra væg 300 mm)	0,7m/m ²	0,7m/m ²
5	Connect vægfæste C4, L=700 mm, for Connect distanceprofil	1 for hver række distanceprofil	
6	Connect T24 tværprofil C4, L=600 mm	2/row of Main runner	
7	Connect distanceprofil-split C4, monteres en pr. samling hovedprofil/distanceprofil	1,4/m ²	1,4/m ²
8	C4 skrue til vægbeslag (inkluderet i æsken)	-	-
9	Connect justerbar strop C4, monteres c 1200 mm (max. afstand fra væg 600 mm)	0,7/m ²	0,7/m ²
10	Connect bæreclips Dg20 C4	1stk/300-400 mm på hver tilskæringsplade med kun 1 støttekant	
11	Connect vinkelkant 15/22 C4, skrues c 300	efter opmåling	
12	Connect montagebeslag C4	0,7/m ²	0,7/m ²
13	Connect ankerskrue C4	0,7/m ²	0,7/m ²
14	Connect montageskrue C4	3,4/lm U profil C4	
	Δ Min. total konstruktionshøjde: 385 mm.	-	-
	δ Min. højde for demontering: 30 mm	-	-

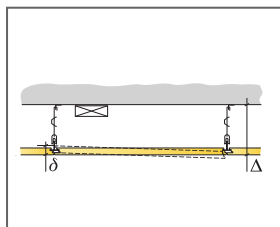

Se mængdespecifikation

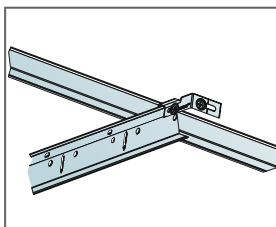

Connect hovedprofil C4 fastholdt ved væg med Connect vægfæste C4

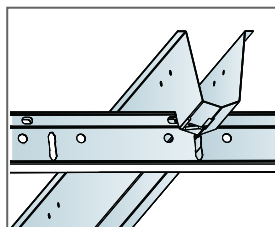

Samling af profiler med Connect distanceprofil split

Størrelse, mm	Nyttelast [N]	Belastningskapacitet [N]
600x600x20	40	160
1200x600x20	40	160

Nyttelast/Belastningskapacitet

Ecophon Hygiene Performance™ Plus A

Ecophon Hygiene Performance™ Plus A har et synligt skinneresystem med fuldt forseglede, robuste plader der er velegnet til fugtige områder. Loftet tåler avanceret rengøring, såsom regelmæssig damprensning og høj-/lavtryksrensning. Overfladen er modstandsdygtig over for almindeligt forekommende rengøringsmidler og desinfektionsmidler. Vægten for pladen og system er ca. 3-4 kg/m²



Oally, Landskrona, Sweden

FORMATER

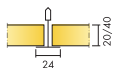

Størrelse, mm	600x600	600x600	1200x600	1200x600
T24	•	•	•	•
Tykkelse (Tk.)	20	40	20	40
Montageanvisning	M466	M466	M466	M466

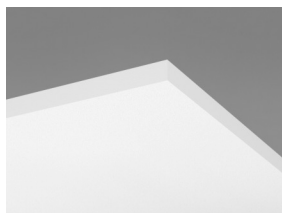

Hygiene Performance Plus A plade



Hygiene Performance Plus A C3, udsnit med Connect Hygiene clips 20

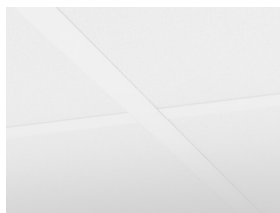

Hygiene Performance Plus A system

Akustik



Lydabsorption:

Testresultat i henhold til EN ISO 354.

Klassificering i henhold til EN ISO 11654, og værdierne for Noise Reduction Coefficient, NRC og Sound Absorption Average, SAA i henhold til ASTM C 423.

α_p , Praktisk absorptionsfaktor

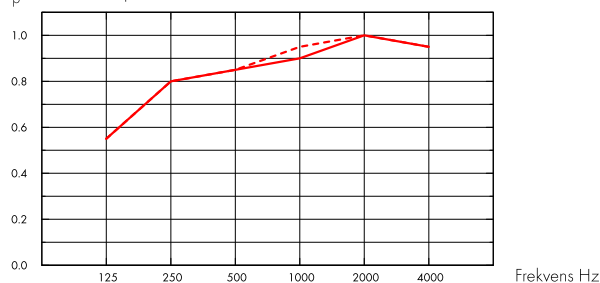

— Hygiene Performance Plus A 20 mm, 200 mm o.d.s.

- - - Hygiene Performance Plus A 40 mm, 200 mm o.d.s.

o.d.s = t_{kh} = total konstruktionshøjde

Tk. mm	t _{kh} mm	α_p , Praktisk absorptionsfaktor						α_w	Lydabsorptionsklasse
		125 Hz	250 Hz	500 Hz	1000 Hz	2000 Hz	4000 Hz		
20	200	0.55	0.80	0.85	0.90	1.00	0.95	0.90	A
40	200	0.55	0.80	0.85	0.95	1.00	0.95	0.95	A

Tk. mm	t _{kh} mm	NRC	SAA
20	200	0.90	0.89
40	200	0.90	0.90

Indeklima



Certifikat / Label

Eurofins Indoor Air Comfort®

IAC Gold

Fransk VOC

A+



Cradle to Cradle Certified®



Dette produkt er Cradle to Cradle Certificeret® på bronze niveau (version 4.0).



Material Health

Dette produkt har modtaget et C2C Certified Material Health Certificate™ på sølv niveau (standardversion 4.0). C2C Certified Material Health Certificate™ er en verifikation af sundheden og sikkerheden af et produkts sammensætning ved hjælp af Material Health-kravene i Cradle-to-Cradle Certified Product Standard.



Miljøpåvirkning

	kg CO ₂ equiv/m ²	Livscyklusstadier A1 til C4 fra EPD, i overensstemmelse med ISO 14025 / EN 15804
Hygiene Performance Plus A, 20mm	3,22	
Hygiene Performance Plus A, 40mm	5,19	



Circularity

Mindste indhold af genbrugsmateriale	44%
Genanvendelighed	Fuldt genanvendeligt



Brandsikkerhed

Land	Fire standard	Klasse	Kernen af glasuld er testet og klassificeret som ikke-brændbar i henhold til EN ISO 1182.
Europa	EN 13501-1	A2-s1,d0	



Fugtbestandighed

Testet for klasse D, relativ luftfugtighed 97% og 50 °C, i henhold til EN 13964:2014



Visuelt udseende

White 500, nærmeste NCS farveprøve S 0500-N, 84% lysreflektion.



Rengøring

Tåler daglig støvsugning og aftørring, samt ugentlig vådaftørring med klud.



Avanceret rengøring

Tåler høj- og lavtryksrens med vand, samt damprens. Modstår anvendelse af brintoverilte-dampe.



Overfladeholdbarhed

Produkt testet i henhold til ISO 11998, og modstår 200 cyklusser.



Kemisk resistens / Desinfektion

Kemi	Aktivt stof	Koncentration
Actichlor plus	NaDCC (natriumdichloroisocyanurat)	1%
LifeClean	Klordioxid	Ufortyndet
Etanol	Ethanol	70%
Chlorine	Natriumhypochloritopløsning	2,5%
Virkon S	Dikaliumperoxodisulfat; Sulfaminsyre	1%
Isopropanol	Isopropylalkohol	70%
Acipusfoam VF59	Salpetersyre	5%
Oxivir Excel	Brintoverilte	0,5%
Sumabac D10	Kvaternær ammoniumforbindelse, natriumcarbonat	1%
Suredis VT1	N- (3-aminopropyl) -n-dodecylpropane-1,3-diamin	1%
Enduro Chlor VE5	Kaliumhydroxid	1,5%

Testet i henhold til ISO 11998 og modstå følgende kemikalier eller desinfektionsmidler.



Skimmel og bakterieresistens

Standard/Metode	Klasse
ISO 846 :2019 method C (for bakterie)	0 (Ingen vækst under mikroskopet)
ASTM D3273-16 (for svampe)	10 (0% vækst på overfladen)



Renrum

	Standard/Metode	Klasse
	ISO 14644	Partikel renhedsklasse ISO 4
	NF S 90-351	Mikrobiologisk klasse M1/area 4
	NF S 90-351	Partikel eliminerings kinetik CP(0,5) 5



Montage

Monteres i henhold til montageanvisning, installationsguide og CAD-tegninger. Tilskårne plader skal forsegles med Connect kanforsegling. Gennemføringer skal forsegles med en egnet fugemasse.



Tilgængelighed

Pladerne er demonterbare. Minimum demonterings-højde i henhold til montageanvisning. Pladerne fastgøres ved hjælp af Hygieneclips for at muliggøre rengøring på stedet. Clipsene kan let fjernes oppe fra loftrummet. En tæt forseglet Hygiene inspektionslem, der er let at åbne, giver nem adgang til loftrummet.



System vægt

	kg/m ²
Hygiene Performance Plus A 20 mm	2,0
Hygiene Performance Plus A 20 mm + Connect skinnesystem	3,0
Hygiene Performance Plus A 40 mm	3,0
Hygiene Performance Plus A 40 mm + Connect skinnesystem	4,0

Vægt oplysninger er vejledende og kan variere.



Mekaniske egenskaber

Se tabel vedr. nyttelast / belastningskapacitet, og Funktionskrav - Mekaniske egenskaber på www.ecophon.dk



CE

Ecophon loftsystemer er CE-mærket i henhold til den europæiske harmoniserede standard EN 13964: 2014. CE-mærkede byggevarer er omfattet af en DOP (Declaration of Performance), som gør det muligt for kunder og brugere at sammenligne de tilgængelige produkter på det europæiske marked.

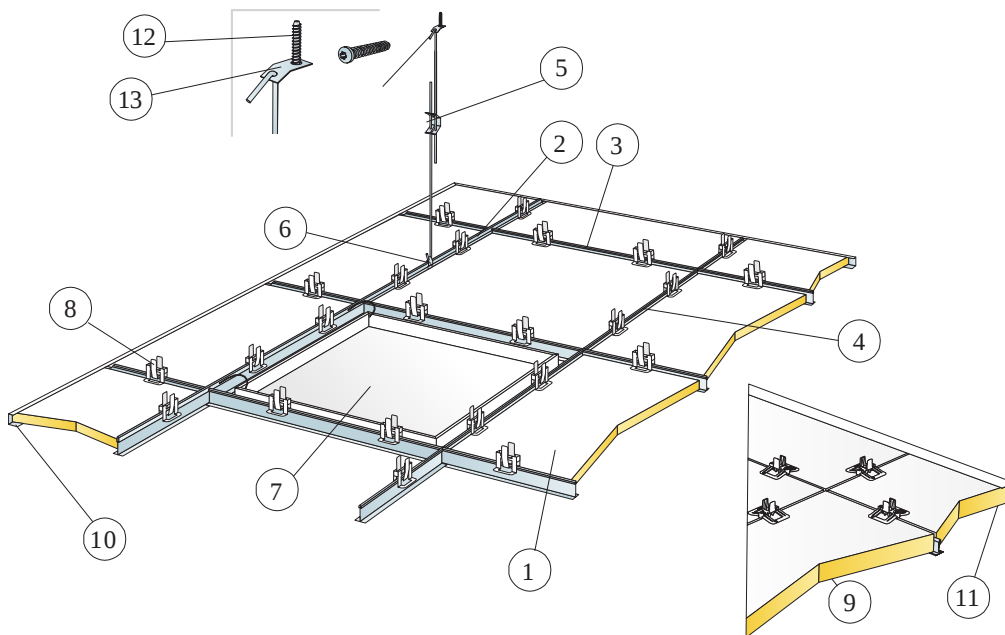

© Saint-Gobain Ecophon AB

MÆNGDESPECIFIKATION (EKSKLUSIV SPILD)

	Størrelse, mm	
	600x600	1200x600
1 Hygiene Performance Plus A	2,8/m ²	1,4/m ²
2 Connect T24 hovedprofil C3, monteres c 1200 mm	0,9m/m ²	0,9m/m ²
3 Connect T24 tværprofil C3, L=1200 mm, monteres c 600 mm	1,7m/m ²	1,7m/m ²
4 Connect T24 tværprofil C3, L=600 mm	0,9m/m ²	-
5 Connect justerbar strop C3, c1200 (max afstand fra væg 600 mm)	0,7/m ²	0,7/m ²
6 Connect stropfæste (anvendes ikke i svømmehal miljø)	0,7/m ²	0,7/m ²
7 Connect Inspektionslem C3	efter opmåling	
8 Connect Hygiene Clips 20mm	11/m ²	7/m ²
9 Connect Hygiene Clips 40mm	11/m ²	7/m ²
10 Connect U-profil C3, skrues c 300 (til 20 mm tykkelse)	efter opmåling	
11 Connect U-profil C3, skrues c 300 (til 40 mm tykkelse)	efter opmåling	
12 Connect ankerskrue C4	0,7/m ²	0,7/m ²
13 Connect montagebeslag C4	0,7/m ²	0,7/m ²
Δ Min. total konstruktionshøjde: 150 mm	-	-
δ Min. højde for demonterbarhed 20 mm: 150 mm	-	-
δ Min. højde for demonterbarhed 40 mm: 170 mm	-	-

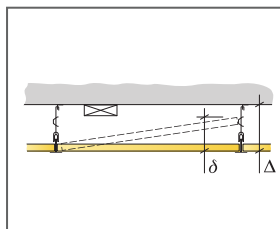

Se mængdespecifikation

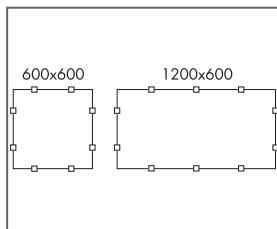

Placering af clips

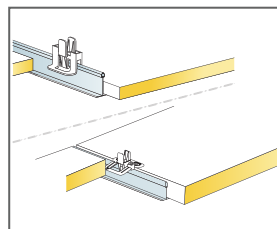

Clips til fastholdelse af 20/40 mm plader

Størrelse, mm	Nyttelast [N]	Belastningskapacitet [N]
600x600x20	50	160
600x600x40	50	160
1200x600x20	50	160
1200x600x40	50	160

Nyttelast/Belastningskapacitet

Ecophon Hygiene Performance™ Baffle

Ecophon Hygiene Performance™ Baffle er et lydabsorberende system med lodrette baffler, der er nemt at rengøre og velegnet til fugtige områder. Bafflerne tåler avanceret rengøring, såsom regelmæssig damprensning og høj-/lavtryksrensning.

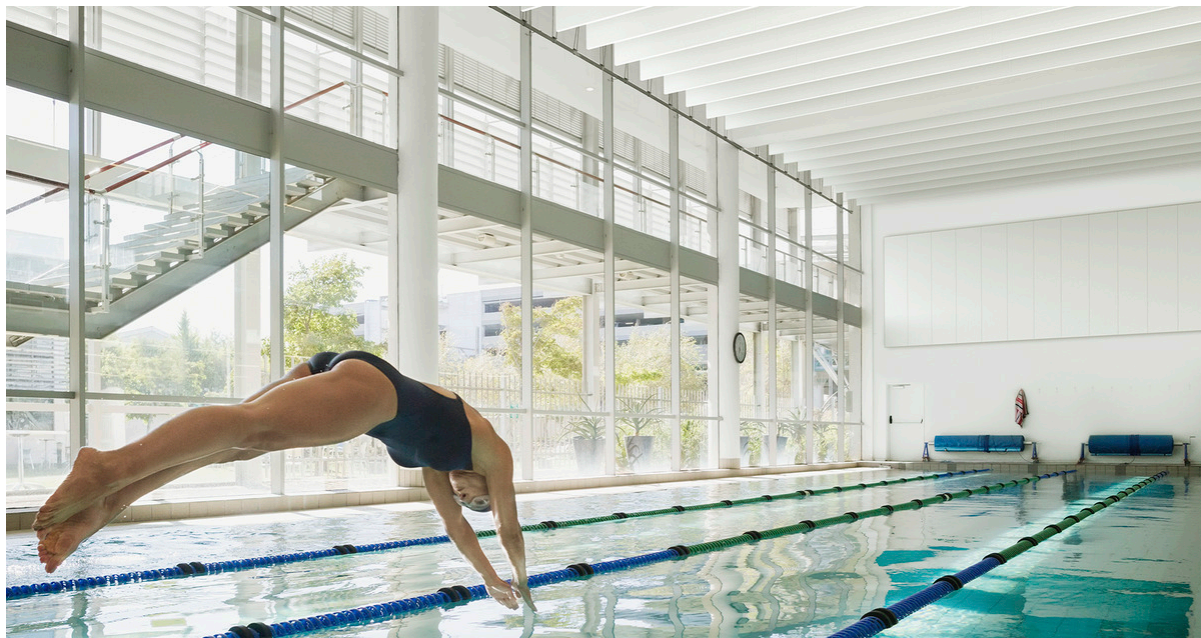

FORMATER



Størrelse, mm	1200x600
T24	•
Tykkelse (Tk.)	50
Montageanvisning	M492C3, M493C3, M494C4

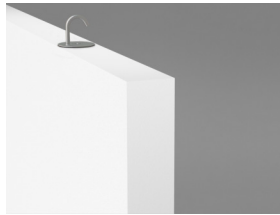

Solo Baffle/krog

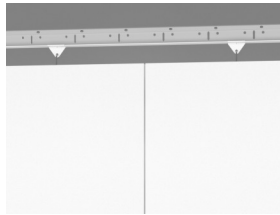

Hygiene Performance Baffle C4

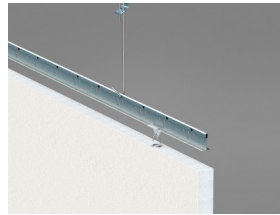

Hygiene Performance Baffle C4

Akustik



Lydabsorption:

Testresultat i henhold til EN ISO 354:2003 NOTE: Viste resultatater kan ikke sammenlignes med resultater af ældre versioner af denne standard grundet uoverensstemmelser i testmetode. Klassificering i henhold til EN ISO 11654, og værdier for Noise Reduction Coefficient, NRC og Sound Absorption Average, SAA i henhold til ASTM C 423.

α_p , Praktisk absorptionsfaktor

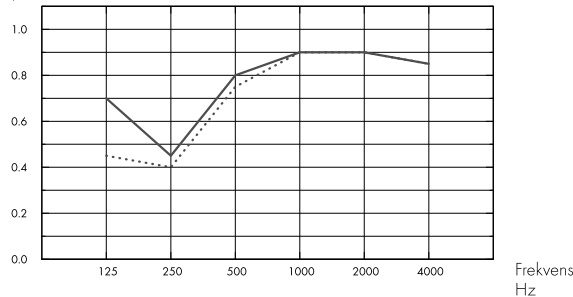

... Performance Baffle monteret i række, c600 mm, med ~1,4 baffles/m² loftareal, 600 mm o.d.s.

– Performance Baffle monteret i rektangler, med ~1,3 baffles/m² loftareal, 600 mm o.d.s.

o.d.s = tkh = total konstruktionshøjde

	Tk. mm	tkh mm	α_p , Praktisk absorptionsfaktor						α_w	lydabsorptionsklasse
			125 Hz	250 Hz	500 Hz	1000 Hz	2000 Hz	4000 Hz		
in rows	50	600	0.45	0.40	0.75	0.90	0.90	0.85	0.70	C
in rectangles	50	600	0.70	0.45	0.80	0.90	0.90	0.85	0.75	C

	Tk. mm	tkh mm	NRC	SAA
in rows	50	600	0.75	0.73
in rectangles	50	600	0.75	0.77

Indeklima



Certifikat / Label

Eurofins Indoor Air Comfort®

IAC Gold

Fransk VOC

A+



Cradle to Cradle Certified®



Dette produkt er Cradle to Cradle Certificeret® på bronze niveau (version 4.0).



Material Health

Dette produkt har modtaget et C2C Certified Material Health Certificate™ på sølv niveau (standardversion 4.0). C2C Certified Material Health Certificate™ er en verifikation af sundheden og sikkerheden af et produkts sammensætning ved hjælp af Material Health-kravene i Cradle-to-Cradle Certified Product Standard.



Miljøpåvirkning

	kg CO ₂ equiv/m ²	Livscyklusstadier A1 til C4 fra EPD, i overensstemmelse med ISO 14025 / EN 15804
Hygiene Performance Baffle	8,30	



Circularity

Mindste indhold af genbrugsmateriale	57%
Genanvendelighed	Fuldt genanvendeligt



Brandsikkerhed

Land	Fire standard	Klasse
Europa	EN 13501-1	A2-s1,d0

Kernen af glasuld er testet og klassificeret som ikke-brændbar i henhold til EN ISO 1182.



Fugtbestandighed

Testet for klasse C, relativ luftfugtighed 95% og 30 °C, i henhold til EN 13964:2014



Visuelt udseende

White 500, nærmeste NCS farveprøve S 0500-N, 84% lysreflektion.



Rengøring

Tåler daglig støvsugning og aftørring, samt ugentlig vådaftørring med klud.



Avanceret rengøring

Tåler lavtryksrens med vand samt damprens. Produkter der er demonteret, kan højtryksrenses i henhold til Ecophon rengøringsanvisning. Modstår anvendelse af brintoverilte-dampe.



Overfladeholdbarhed

Produkt testet i henhold til ISO 11998, og modstår 200 cyklusser.



Kemisk resistens / Desinfektion

Kemi	Aktivt stof	Koncentration
Actichlor plus	NaDCC (natriumdichloroisocyanurat)	1%
LifeClean	Klordioxid	Ufortyndet
Etanol	Ethanol	70%
Chlorine	Natriumhypochloritopløsning	2,5%
Virkon S	Dikaliumperoxodisulfat; Sulfaminsyre	1%
Isopropanol	Isopropylalkohol	70%



Skimmel og bakterieresistens

Standard/Metode	Klasse
ISO 846 :2019 method C (for bakterie)	0 (Ingen vækst under mikroskopet)
ASTM D3273-16 (for svampe)	10 (0% vækst på overfladen)



Renrum

Standard/Metode	Klasse
ISO 14644	Partikel renhedsklasse ISO 4
NF S 90-351	Mikrobiologisk klasse M1/area 4
NF S 90-351	Partikel eliminerings kinetik CP(0,5) 5



Tilgængelighed

Panelerne er demonterbare.



Montage

Monteres i henhold til montageanvisning, installationsguide og CAD-tegninger. Tilskårne plader skal forsegles med Connect kanthforsegling. Gennemføringer skal forsegles med en egnet fugemasse.



System vægt

	kg/m ²	Vægt oplysninger er vejledende og kan variere.
Hygiene Performance Baffle	4,8	



Mekaniske egenskaber

Vær opmærksom på, at vibrationer, luftstrøm og andre typer mekanisk påvirkning kan påvirke fastgørelsens mekaniske egenskaber.



CE

Ecophon loftsystemer er CE-mærket i henhold til den europæiske harmoniserede standard EN13964: 2014. CE-mærkede byggevarer er omfattet af en DOP (Declaration of Performance), som gør det muligt for kunder og brugere at sammenligne de tilgængelige produkter på det europæiske marked.

Aciplusfoam VF59	Salpetersyre	5%	Testet i henhold til ISO 11998 og modstå følgende kemikalier eller desinfektionsmidler.
Oxivir Excel	Brintoverilte	0,5%	
Sumabac D10	Kvaternær ammoniumforbindelse, natriumcarbonat	1%	
Suredis VT1	N- (3-aminopropyl) -n-dodecylpropane-1,3-diamin	1%	
Enduro Chlor VE5	Kaliumhydroxid	1,5%	

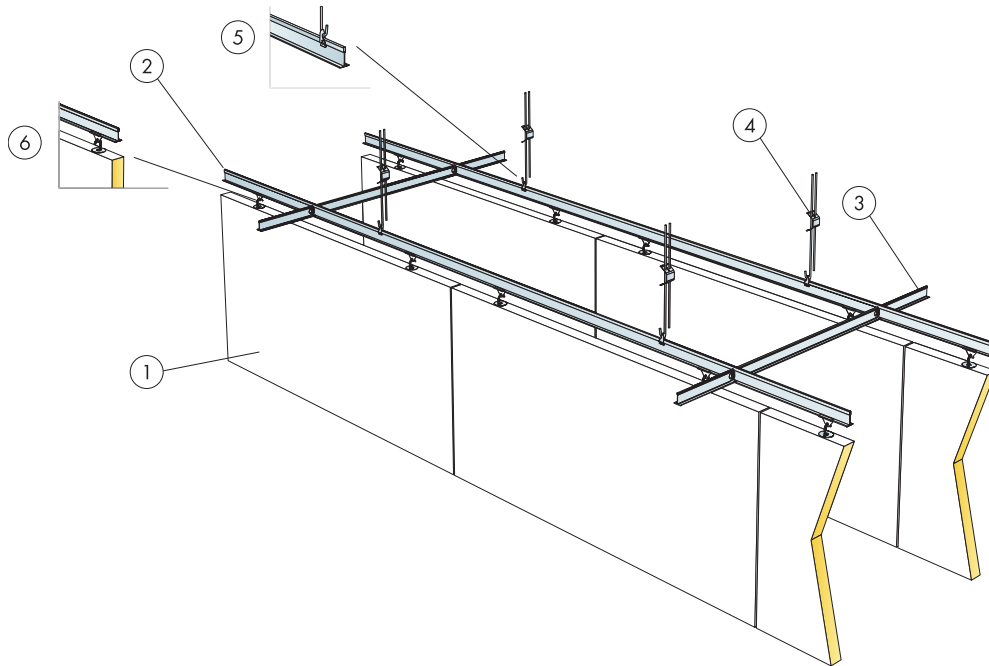

© Saint-Gobain Ecophon AB

MÆNGDESPECIFIKATION (EKSKLUSIV SPILD)

		Størrelse, mm
		1200x600
1	Hygiene Performance Baffle	1,4/m ²
2	Connect T24 hovedprofil C3, monteres c 600 mm	1,7m/m ²
3	Connect T24 tværprofil C3, L=600 mm, monteres c 1800 mm	0,6m/m ²
4	Connect justerbar strop C3, c1200 mm	1,4/m ²
5	Connect Stropfæste	1,4/m ²
6	Connect Baffle Clips C3	2,8/m ²

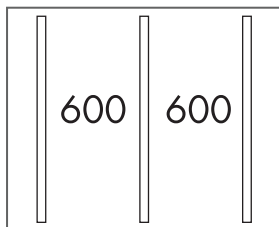

Montage i rækker

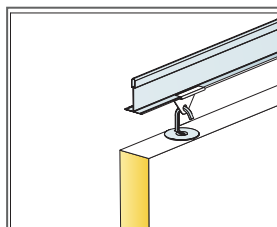

Udsnit af nedhængning

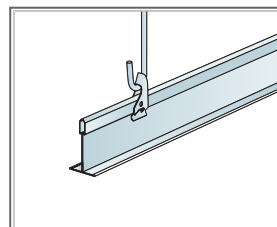

Nedhængt med Connect justerbar strop og stropfæste

Størrelse, mm	Nyttelast [N]	Belastningskapacitet [N]
1200x600x50	0	160

Nyttelast/Belastningskapacitet

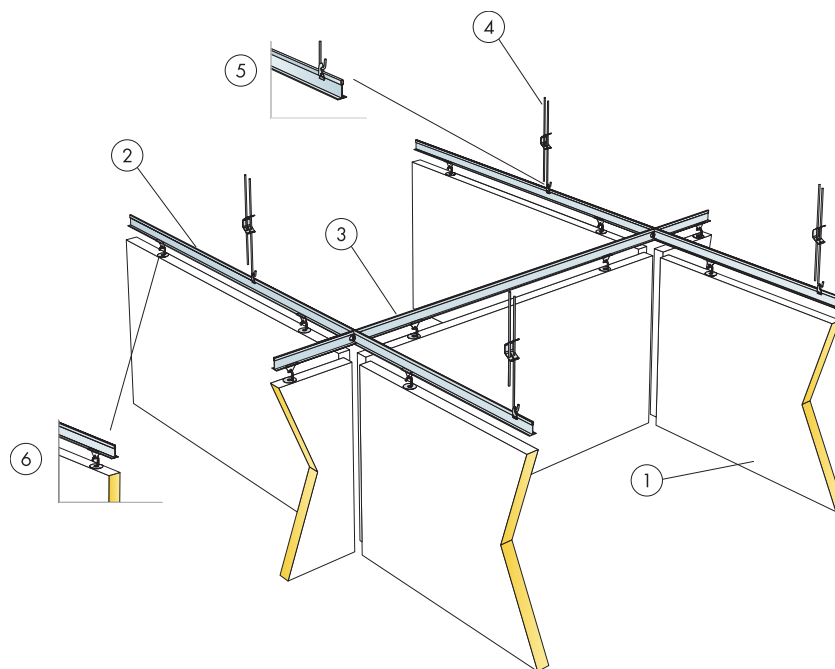

© Saint-Gobain Ecophon AB

MÆNGDESPECIFIKATION (EKSKLUSIV SPILD)

		Størrelse, mm
		1200x600
1	Hygiene Performance Baffle	1,3/m ²
2	Connect T24 hovedprofil C3, monteret c 1200 mm	0,8m/m ²
3	Connect T24 tværprofil C3, L=1250, monteres c1300 mm	0,8m/m ²
4	Connect justerbar strop C3, c1200 mm	0,7/m ²
5	Connect stropfæste	0,7/m ²
6	Connect baffelclips C3	2,5/m ²

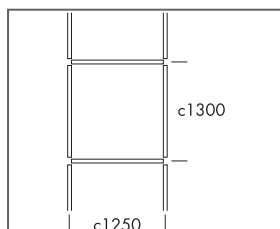

Montage i rektangler

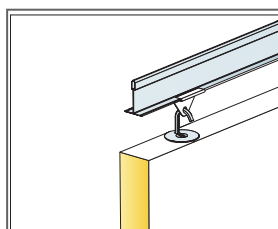

Udsnit af nedhængning

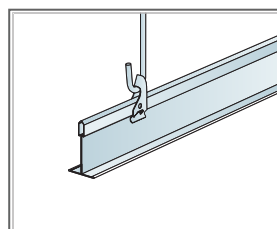

Nedhængt med Connect justerbar strop og stropfæste

Størrelse, mm	Nyttelast [N]	Belastningskapacitet [N]
1200x600x50	0	160

Nyttelast/Belastningskapacitet

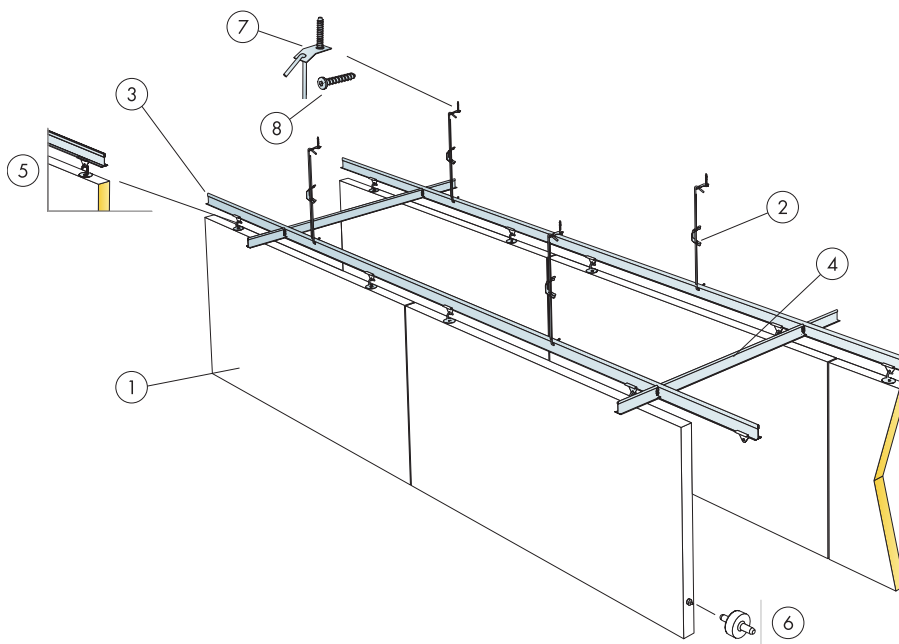

© Saint-Gobain Ecophon AB

MÆNGDESPECIFIKATION (EKSKLUSIV SPILD)

		Størrelse, mm
		1200x600
1	Hygiene Performance Baffle	1,4/m ²
2	Connect justerbar strop C4, c1200 mm	1,4/m ²
3	Connect T24 hovedprofil C4, monteres c 600 mm	1,7m/m ²
4	Connect T24 tværprofil C4, L=600 mm, monteres c 1800 mm	0,6m/m ²
5	Connect Baffle clips C4	2,8/m ²
6	Connect styrestift, monteret c 1200/1800 mm	2,8/m ²
7	Connect montagebeslag C4	1,4/m ²
8	Connect ankerskrue C4	1,4/m ²

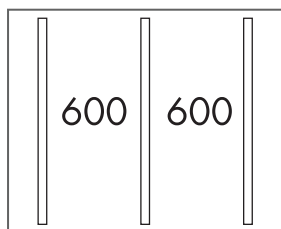

Montage i rækker

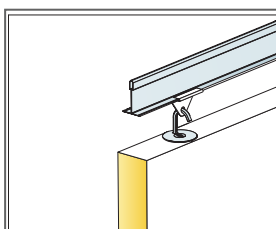

Udsnit af nedhængning

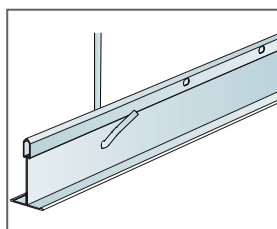

Nedhængt med Connect justerbar strop C4.

Størrelse, mm	Nyttelast [N]	Belastningskapacitet [N]
1200x600x50	0	160

Nyttelast/Belastningskapacitet

Ecophon Hygiene Performance™ Wall

Ecophon Hygiene Performance™ Wall er et lydabsorberende vægpanelsystem, der er nemt at rengøre og velegnet til fugtige områder. Panelerne tåler avanceret rengøring, såsom regelmæssig damprensning og høj-/lavtryksrensning.



FORMATER

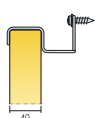

Størrelse, mm	1200x600
Speciel montage	•
Tykkelse (Tk.)	40
Montageanvisning	M467

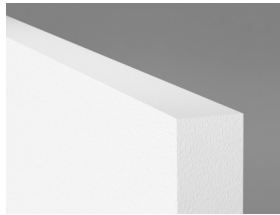

Hygiene Performance Wall

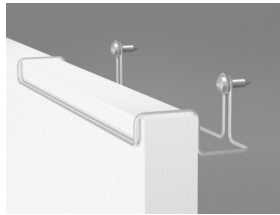

Connect vægbeslag C3



Hygiene Performance Wall C3 system

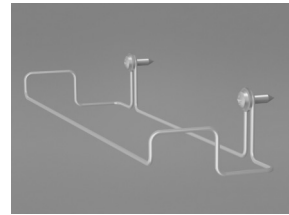

Connect vægbeslag C3

Akustik



Lydabsorption:

Testresultat i henhold til EN ISO 354. Klassificering i henhold til EN ISO 11654.

α_p , Praktisk absorptionsfaktor

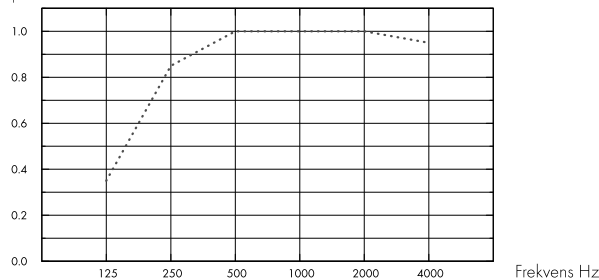

... Hygiene Performance Wall, 80 mm o.d.s.

o.d.s = t_{kh} = total konstruktionshøjde

Tk. mm	t _{kh} mm	α_p , Praktisk absorptionsfaktor						α_w	Lydabsorptionsklasse
		125 Hz	250 Hz	500 Hz	1000 Hz	2000 Hz	4000 Hz		
40	80	0.35	0.85	1.00	1.00	1.00	0.95	1.00	A

Tk. mm	t _{kh} mm	NRC	SAA
40	80	0.95	0.95

Indeklima



Certifikat / Label

Eurofins Indoor Air Comfort®

IAC Gold

Fransk VOC

A+



Cradle to Cradle Certified®



Dette produkt er Cradle to Cradle Certificeret® på bronze niveau (version 4.0).



Material Health

Dette produkt har modtaget et C2C Certified Material Health Certificate™ på sølv niveau (standardversion 4.0). C2C Certified Material Health Certificate™ er en verifikation af sundheden og sikkerheden af et produkts sammensætning ved hjælp af Material Health-kravene i Cradle-to-Cradle Certified Product Standard.



Miljøpåvirkning

	kg CO ₂ equiv/m ²	Livscyklusstadier A1 til C4 fra EPD, i overensstemmelse med ISO 14025 / EN 15804
Hygiene Performance Wall	7,13	



Circularity

Mindste indhold af genbrugsmateriale	54%
Genanvendelighed	Fuldt genanvendeligt



Brandsikkerhed

Land	Fire standard	Klasse
Europa	EN 13501-1	A2-s1,d0

Kernen af glasuld er testet og klassificeret som ikke-brændbar i henhold til EN ISO 1182.



Fugtbestandighed

Testet for klasse C, relativ luftfugtighed 95% og 30 °C, i henhold til EN 13964:2014



Visuelt udseende

White 500, nærmeste NCS farveprøve S 0500-N, 84% lysreflektion.



Rengøring

Tåler daglig støvsugning og aftørring, samt ugentlig vådaftørring med klud.



Avanceret rengøring

Tåler høj- og lavtryksrens med vand, samt damprens. Modstår anvendelse af brintoverilte-dampe.



Overfladeholdbarhed

Produkt testet i henhold til ISO 11998, og modstår 200 cyklusser.



Kemisk resistens / Desinfektion

Kemi	Aktivt stof	Koncentration
Actichlor plus	NaDCC (natriumdichloroisocyanurat)	1%
LifeClean	Klordioxid	Ufortyndet
Etanol	Ethanol	70%
Chlorine	Natriumhypochloritopløsning	2,5%
Virkon S	Dikaliumperoxodisulfat; Sulfaminsyre	1%
Isopropanol	Isopropylalkohol	70%
Acipusfoam VF59	Salpetersyre	5%
Oxivir Excel	Brintoverilte	0,5%
Sumabac D10	Kvaternær ammoniumforbindelse, natriumcarbonat	1%
Suredis VT1	N- (3-aminopropyl) -n-dodecylpropane-1,3-diamin	1%
Enduro Chlor VE5	Kaliumhydroxid	1,5%

Testet i henhold til ISO 11998 og modstå følgende kemikalier eller desinfektionsmidler.



Skimmel og bakterieresistens

Standard/Metode	Klasse
ISO 846 :2019 method C (for bakterie)	0 (Ingen vækst under mikroskopet)
ASTM D3273-16 (for svampe)	10 (0% vækst på overfladen)



Renrum

Standard/Metode	Klasse
ISO 14644	Partikel renhedsklasse ISO 4
NF S 90-351	Mikrobiologisk klasse M1/area 4
NF S 90-351	Partikel eliminerings kinetik CP(0,5) 5



Tilgængelighed

Panelerne er demonterbare.



Montage

Monteres i henhold til montageanvisning, installationsguide og CAD-tegninger. Information vedrørende min. total konstruktionshøjde, se Mængdespecifikation.



System vægt

	kg/m ²
Hygiene Performance Wall	4,0

Vægt oplysninger er vejledende og kan variere.



Mekaniske egenskaber

Se tabel vedr. nyttelast / belastningskapacitet, og Funktionskrav - Mekaniske egenskaber på www.ecophon.dk



CE

Ecophon lofts-systemer er CE-mærket i henhold til den europæiske harmoniserede standard EN 13964: 2014. CE-mærkede byggevarer er omfattet af en DOP (Declaration of Performance), som gør det muligt for kunder og brugere at sammenligne de tilgængelige produkter på det europæiske marked.

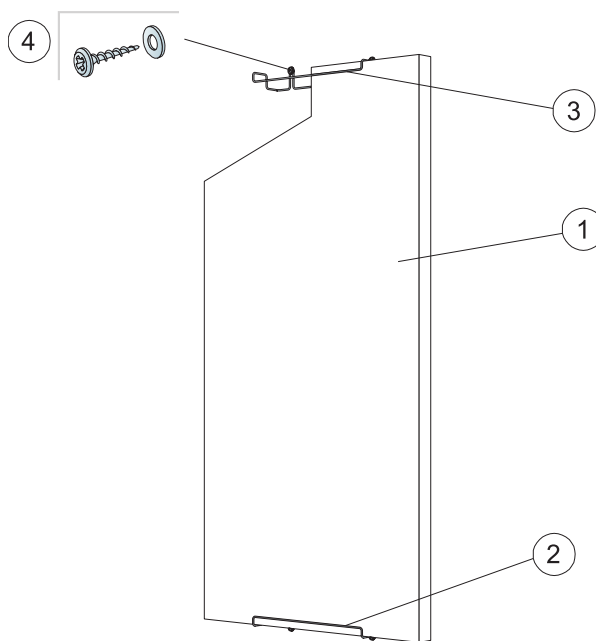

© Saint-Gobain Ecophon AB

MÆNGDESPECIFIKATION (EKSKLUSIV SPILD)

		Størrelse, mm
		1200x600
1	Hygiene Performance Wall	1,4/m ²
2	Connect vægbeslag C3, lodret montage	2/panel
3	Connect vægbeslag C3, vandret montage	4/panel
4	Vægskruer, A2 materiale (ikke suppleret af Ecophon)	2/vægbeslag
Δ Min. total konstruktionshøjde: 90 mm		-

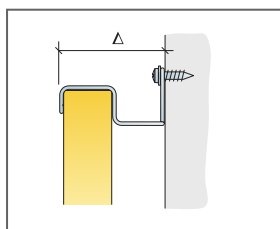

Se mængdespecifikation

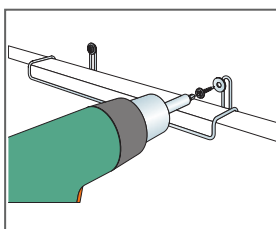

Montage med skruer af rustfrit stål (A2)

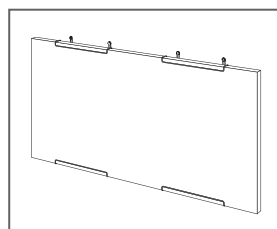

Vandret montage af Performance Wall C3

Størrelse, mm	Nyttelast [N]	Belastningskapacitet [N]
1200x600x40	0	-

Nyttelast/Belastningskapacitet



Ecophon Hygiene Performance™ Care Wall

Ecophon Hygiene Performance™ Care Wall er et lydabsorberende vægpanelsystem, der er nemt at rengøre og derfor velegnet til sundhedssektoren eller andre områder med ekstra høje hygiejnestandarder. Overfladen er modstandsdygtig over for almindeligt forekommende rengøringsmidler og desinfektionsmidler. Panelerne tåler damprensning.



Healthcare launch 2019, Sweden

FORMATER

	Størrelse, mm	2700x1200
	Thinline Profil	•
	Tykkelse (Tk.)	40
	Montageanvisning	M610

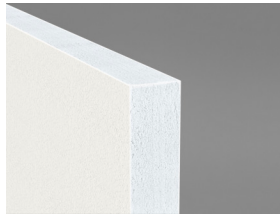

Hygiene Performance Care Wall



Hygiene Performance Care Wall system with Connect Thinline profiles

Akustik



Lydabsorption:

Testresultat i henhold til EN ISO 354. Klassificering i henhold til EN ISO 11654.

α_p , Praktisk absorptionsfaktor

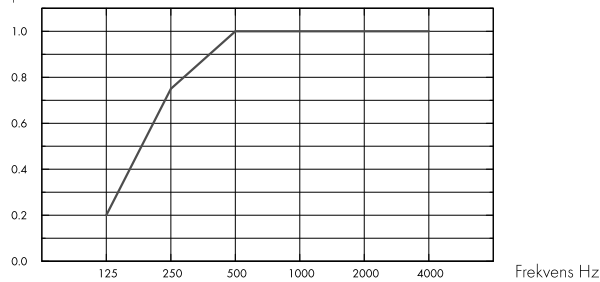

– Hygiene Performance Care Wall 40 mm, 50 mm o.d.s.

o.d.s = ikh = total konstruktionshøjde

Tk. mm	ikh mm	α_p , Praktisk absorptionsfaktor						α_w	Lydabsorptionsklasse
		125 Hz	250 Hz	500 Hz	1000 Hz	2000 Hz	4000 Hz		
40	50	0.20	0.75	1.00	1.00	1.00	1.00	1.00	A

Tk. mm	ikh mm	NRC	SAA
40	50	0.95	0.96

Indeklima



Certifikat / Label

Eurofins Indoor Air Comfort®

IAC Gold

Fransk VOC

A+



Cradle to Cradle Certified®



Dette produkt er Cradle to Cradle Certificeret® på bronze niveau (version 4.0).



Material Health

Dette produkt har modtaget et C2C Certified Material Health Certificate™ på sølv niveau (standardversion 4.0). C2C Certified Material Health Certificate™ er en verifikation af sundheden og sikkerheden af et produkts sammensætning ved hjælp af Material Health-kravene i Cradle-to-Cradle Certified Product Standard.



Circularity

Mindste indhold af genbrugsmateriale

58%



Brandsikkerhed

Land	Fire standard	Klasse
Europa	EN 13501-1	A2-s1,d0

Kernen af glasuld er testet og klassificeret som ikke-brændbar i henhold til EN ISO 1182.



Fugtbestandighed

Testet for klasse C, relativ luftfugtighed 95% og 30 °C, i henhold til EN 13964:2014



Visuelt udseende

White 500, nærmeste NCS farveprøve S 0500-N, 84% lysreflektion.



Rengøring

Tåler daglig støvsugning og aftørring, samt ugentlig vådaftørring med klud.



Avanceret rengøring

Damprensens. Modstår anvendelse af brintoverilte-dampe.



Overfladeholdbarhed

Produkt testet i henhold til ISO 11998, og modstår 200 cyklusser.



Kemisk resistens / Desinfektion

Kemi	Aktivt stof	Koncentration
Actichlor plus	NaDCC (natriumdichloroisocyanurat)	1%
LifeClean	Klordioxid	Ufortyndet
Etanol	Ethanol	70%
Chlorine	Natriumhypochloritopløsning	2,5%
Virkon S	Dikaliumperoxodisulfat; Sulfaminsyre	1%
Isopropanol	Isopropylalkohol	70%
Acipusfoam VF59	Salpetersyre	5%
Oxivir Excel	Brintoverilte	0,5%
Sumabac D10	Kvaternær ammoniumforbindelse, natriumcarbonat	1%
Suredis VT1	N- (3-aminopropyl) -n-dodecylpropane-1,3-diamin	1%
Enduro Chlor VE5	Kaliumhydroxid	1,5%

Testet i henhold til ISO 11998 og modstå følgende kemikalier eller desinfektionsmidler.



Skimmel og bakterieresistens

Standard/Metode	Klasse
ISO 846 :2019 method C (for bakterie)	0 (Ingen vækst under mikroskopet)
ASTM D3273-16 (for svampe)	10 (0% vækst på overfladen)



Renrum

Standard/Metode	Klasse
ISO 14644	Partikel renhedsklasse ISO 4
NF S 90-351	Mikrobiologisk klasse M1/area 4
NF S 90-351	Partikel eliminerings kinetik CP(0,5) 5



Tilgængelighed

Panellerne er ikke demonterbare, undtagen i udvalgte monterer. Se mængdespecifikation for mere information.



System vægt

	kg/m ²	Vægt oplysninger er vejledende og kan variere.
Hygiene Performance Care Wall	3,7	



Montage

Monteres i henhold til montageanvisning, installationsguide og CAD-tegninger. Information vedrørende min. total konstruktionshøjde, se Mængdespecifikation.



Mekaniske egenskaber

Se tabel vedr. nyttelast / belastningskapacitet, og Funktionskrav - Mekaniske egenskaber på www.ecophon.dk



CE

Ecophon loftsystemer er CE-mærket i henhold til den europæiske harmoniserede standard EN13964: 2014. CE-mærkede byggevarer er omfattet af en DOP (Declaration of Performance), som gør det muligt for kunder og brugere at sammenligne de tilgængelige produkter på det europæiske marked.

Genanvendelighed

Fuldt genanvendeligt



MONTAGEANVISNING (M610) FOR HYGIENE PERFORMANCE™ CARE WALL MONTAGE MED CONNECT THINLINE PROFIL.

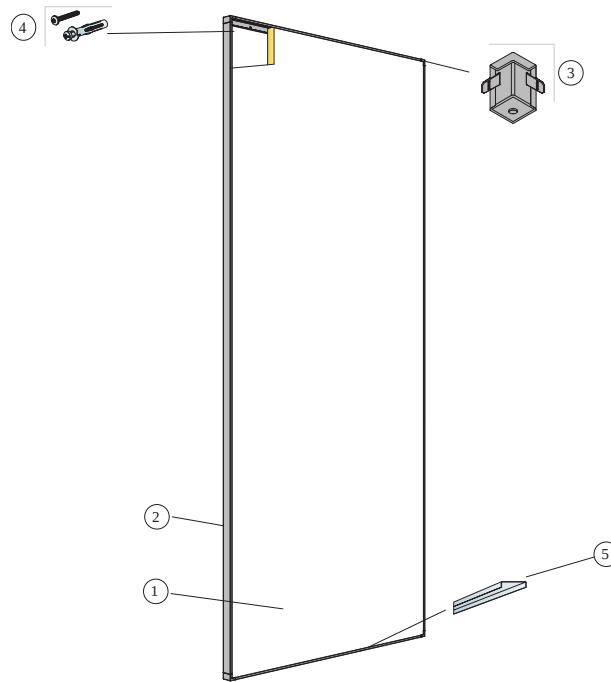

© Saint Gobain Ecophon AB

MÆNGDESPECIFIKATION (EKSKLUSIV SPILD)

		Størrelse, mm
		2700x1200
1	Hygiene Performance Care Wall	0,31/m ²
2	Connect Thinline profil, L=2658 mm.	efter opmåling
3	Connect Thinline hjørne	efter opmåling
4	Montageskrue, monteres c 200 mm (vælg fastgørelse efter vægmateriale)	efter opmåling
5	Connect Thinline distanceprofil	efter opmåling
Δ Min. total konstruktionshøjde: 45 mm		-

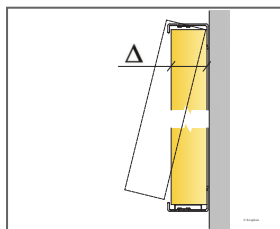

Se mængdespecifikation

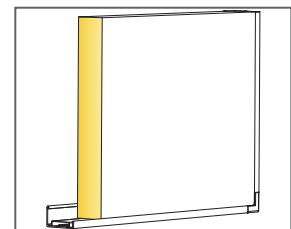

Panel med Thinline-system

Ecophon Hygiene Advance™

A

Ecophon Hygiene Advance™ A er et lydabsorberende loft med synligt skinneresystem, der tåler avanceret rengøring og desinfektion på daglig basis med stærke kemikalier. Velegnet til de mest krævende forhold. Fås med skinneresystemer i korrosionsklasse C3 til fugtige områder samt skinneresystemer i korrosionsklasse C4 til konstant våde områder.



FORMATER

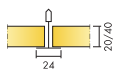

Størrelse, mm	600x600	600x600	1200x600	1200x600
T24	•	•	•	•
Tykkelse (Tk.)	20	40	20	40
Montageanvisning	M246C4, M252C3	M246C4, M252C3	M246C4, M252C3	M246C4, M252C3

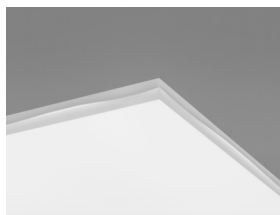

Hygiene Advance A plade



Hygiene Advance A C4, udsnit med Connect Hygiene clips 20



Hygiene Advance A C4 system

Akustik



Hygiene Advance Technical tile har ingen ydeevne for lydabsorption.

Lydabsorption:

Testresultat i henhold til EN ISO 354.

Klassificering i henhold til EN ISO 11654, og værdierne for Noise Reduction Coefficient, NRC og Sound Absorption Average, SAA i henhold til ASTM C 423.

α_p , Praktisk absorptionsfaktor

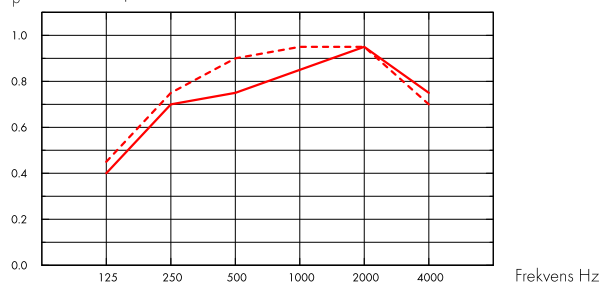

— Hygiene Advance A 20 mm, 200 mm o.d.s.

- - - Hygiene Advance A 40 mm, 200 mm o.d.s.

o.d.s = tkh = total konstruktionshøjde

Tk. mm	tkh mm	α_p , Praktisk absorptionsfaktor						α_w	lydabsorptionsklasse
		125 Hz	250 Hz	500 Hz	1000 Hz	2000 Hz	4000 Hz		
20	200	0.40	0.70	0.75	0.85	0.95	0.75	0.85	B
40	200	0.45	0.75	0.90	0.95	0.95	0.70	0.90	A

Tk. mm	tkh mm	NRC	SAA
20	200	0.80	0.76
20	400	0.80	0.79
40	200	0.75	0.76
40	400	0.75	0.76

Indeklima



Certifikat / Label	
Eurofins Indoor Air Comfort®	IAC Gold
Fransk VOC	A+
Finsk M1	•





Miljøpåvirkning

	kg CO ₂ equiv/m ²
Advance A 20mm	9,32
Advance A 40mm	16,23

Livscyklusstadier A1 til C4 fra EPD, i overensstemmelse med ISO 14025 / EN 15804



Brandsikkerhed

Land	Fire standard	Klasse
Europa	EN 13501-1	A2-s1,d0

Kernen af glasuld er testet og klassificeret som ikke-brændbar i henhold til EN ISO 1182.



Fugtbestandighed

Testet for klasse D, relativ luftfugtighed 97% og 50 °C, i henhold til EN 13964:2014



Visuelt udseende

White 141, nærmeste NCS-farveprøve S 1000-N, 73% lysreflektion. Venligst bemærk: Der er en lille forskel i glans og udseende mellem Hygiene Advance pladen og Hygiene Advance teknisk plade.



Rengøring

Tåler daglig aftørring, støvsugning og aftørring med fugtig klud.



Avanceret rengøring

Tåler høj- og lavtryksrens med vand, samt damprens. Modstår anvendelse af brintoverilte-dampe og kompatibel med UV-C desinfektion, BIFMA HCF 8.1-2019.



Kemisk resistens / Desinfektion

Kemi	Koncentration
Formalin	37%
Ammoniak	25%
Brintoverilte	30%
Svovlsyre	5%
Fosforsyre	30%
Pereddikesyre	15%
Saltsyre	5%
Isopropanol	100%
Natriumhydroxid	5%
Natriumhypoklorit	5%

Testet i henhold til ISO 2812-1 og klassificeret i henhold til ISO 4628-1 med fremragende resultat for følgende kemikalier.



Skimmel og bakterieresistens

Standard/Metode	Klasse
ISO 846 :2019 method C (for bakterie)	0 (Ingen vækst under mikroskopet)
ASTM D3273-16 (for svampe)	10 (0% vækst på overfladen)



Renrum

Standard/Metode	Klasse
ISO 14644	Partikel renhedsklasse ISO 3
NF S 90-351	Mikrobiologisk klasse M1/area 4
NF S 90-351	Partikel eliminerings kinetik CP(0,5) 1



Luftgennemtrængelighed

Advance 20 mm	Positive pressure m ³ /(h x m ²)	Negative pressure m ³ /(h x m ²)	Positive pressure L/s/m ²	Negative pressure L/s/m ²	Advance A 40 mm	Positive pressure m ³ /(h x m ²)	Negative pressure m ³ /(h x m ²)	Positive pressure L/s/m ²	Negative pressure L/s/m ²	Luftlækage målt ved positivt, respektive negativt rumtryk op til 50 Pa (Q50) EN ISO 9972:2015
10 (Pa)	13,1	12,5	3,6	3,5	10 (Pa)	4,2	4,4	1,2	1,2	
20 (Pa)	20,9	17,9	5,8	5,0	20 (Pa)	6,1	6,3	1,7	1,7	
30 (Pa)	27,5	22,0	7,6	6,1	30 (Pa)	7,7	7,7	2,1	2,1	
40 (Pa)	33,4	25,5	9,3	7,1	40 (Pa)	9,1	8,9	2,5	2,5	
50 (Pa) /Q50	38,8	28,6	10,8	8,0	50 (Pa) /Q50	10,3	10,0	2,9	2,8	



Tilgængelighed

Pladerne er demonterbare. Min. højde for demontering i henhold til montageanvisning. Pladerne er sikrede med Connect Hygiene Clips for at gøre en effektiv rengøring mulig. Clips er lette at fjerne ovenfra. Connect Democlips 20 C4 findes for at gøre adgang til loftrummet lettere.



Montage

Monteres i henhold til montageanvisning, installationsguide og CAD-tegninger. Skårne plader skal forsegles med Connect Hygiene Advance Tape. Gennemføringer skal forsegles med egnet fugemasse.



System vægt

Vægten på systemet (inklusive nedhængt skinesystem) er ca. 3 kg./m² for 20 mm tykkelse og 4,5 kg./m² for 40 mm tykkelse.



Mekaniske egenskaber

Se tabel vedr. nyttelast / belastningskapacitet, og Funktionskrav - Mekaniske egenskaber på www.ecophon.dk



CE

Ecophon lofts-systemer er CE-mærket i henhold til den europæiske harmoniserede standard EN13964: 2014. CE-mærkede byggevarer er omfattet af en DOP (Declaration of Performance), som gør det muligt for kunder og brugere at sammenligne de tilgængelige produkter på det europæiske marked.

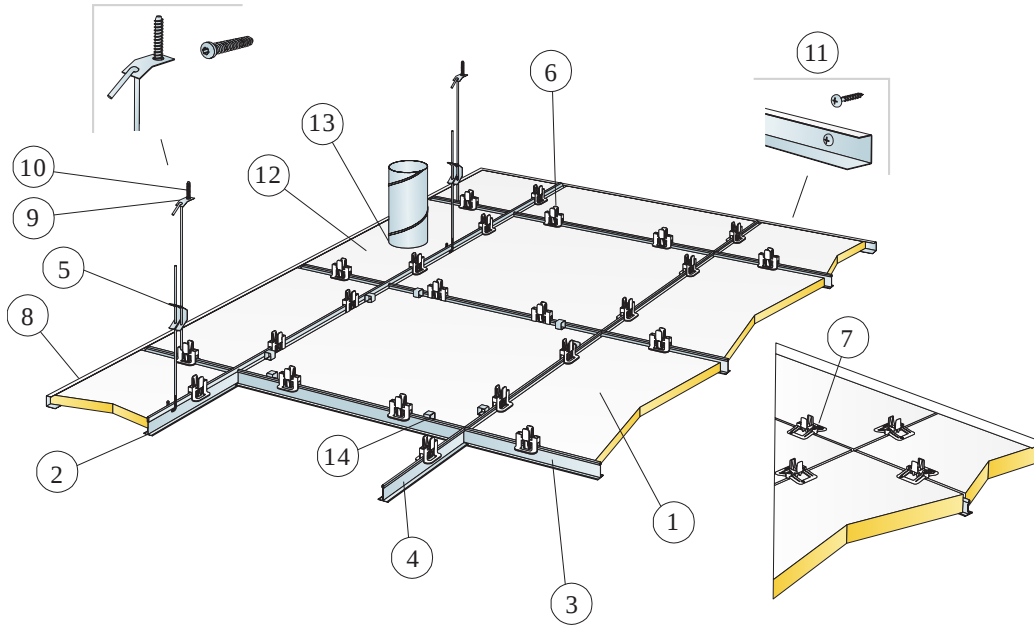

© Saint-Gobain Ecophon AB

MÆNGDESPECIFIKATION (EKSKLUSIV SPILD)

		Størrelse, mm	
		600x600	1200x600
1	Hygiene Advance A	2,8/m ²	1,4/m ²
2	Connect T24 hovedprofil C4, c 1200	0,9m/m ²	0,9m/m ²
3	Connect T24 tværprofil C4, L=1200, c 600	1,7m/m ²	1,7m/m ²
4	Connect T24 tværprofil C4, L=600	0,9m/m ²	-
5	Connect justerbar strop C4, c 1200, [max 600 mm afstand fra væg]	0,7/m ²	0,7/m ²
6	Connect Hygiene Clips 20	11/m ²	7/m ²
7	Connect Hygiene Clips 40 C4	11/m ²	7/m ²
8	Connect U-profil C4, skruer c 300 mm	efter opmåling	
9	Connect montagebeslag C4	0,7/m ²	0,7/m ²
10	Connect ankerskrue C4	0,7/m ²	0,7/m ²
11	Connect montageskrue C4	3,4/lm U profil C4	
12	Hygiene Advance teknisk plade	efter opmåling	
13	Fugemasse (ikke suppleret af Ecophon)	efter opmåling	
14	Connect Demo Clip 20 C4, (Hvor adgang er nødvendig)	efter opmåling	
15	Connect Hygiene Advance tape	efter opmåling	
Δ Min. total konstruktionshøjde: 150 mm		-	-
δ Mindste højde for demonterbarhed: 150 mm		-	-

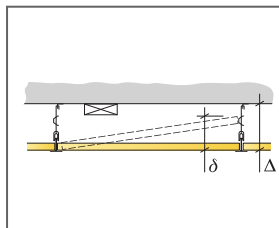

Se mængdespecifikation

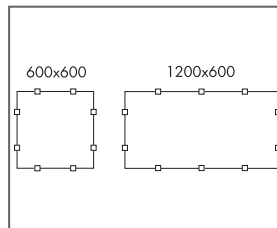

Placering af clips

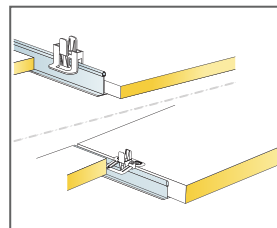

Clips til fastholdelse af 20/40 mm plader

Størrelse, mm	Nyttelast [N]	Belastningskapacitet [N]
600x600x20	40	160
600x600x40	40	160
1200x600x20	40	160
1200x600x40	40	160

Nyttelast/Belastningskapacitet

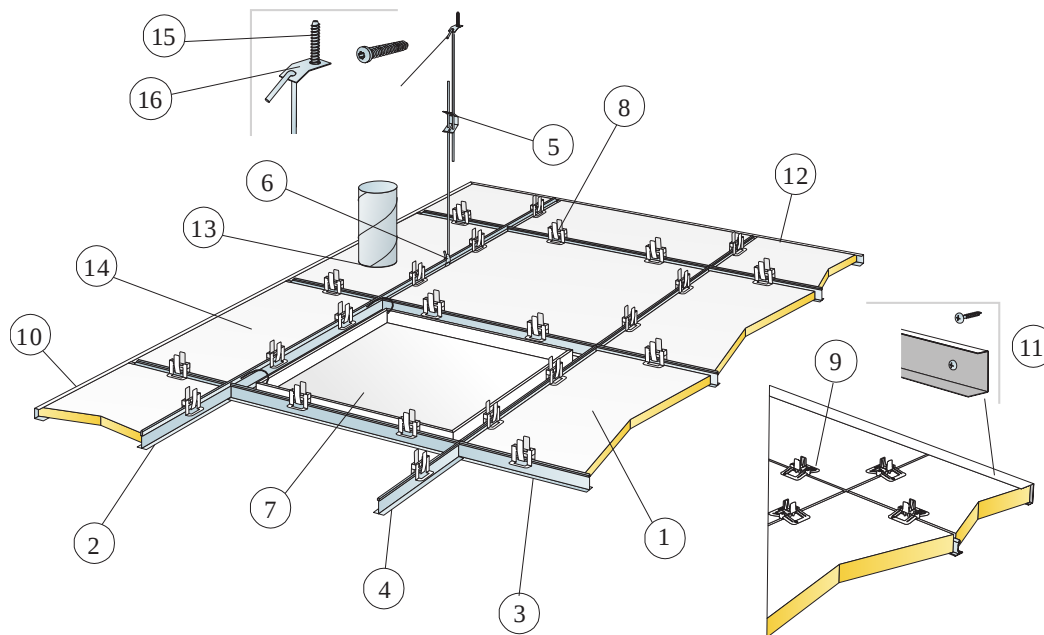

© Saint-Gobain Ecophon AB

MÆNGDESPECIFIKATION (EKSKLUSIV SPILD)

		Størrelse, mm	
		600x600	1200x600
1	Hygiene Advance A	2,8/m ²	1,4/m ²
2	Connect T24 hovedprofil C3, monteres c 1200 mm	0,9m/m ²	0,9m/m ²
3	Connect T24 tværprofil C3, L=1200 mm, monteres c 600 mm	1,7m/m ²	1,7m/m ²
4	Connect T24 tværprofil C3, L=600 mm	0,9m/m ²	-
5	Connect justerbar strop C3, c1200 (max afstand fra væg 600 mm)	0,7/m ²	0,7/m ²
6	Connect stropfæste (anvendes ikke i svømmehal miljø)	0,7/m ²	0,7/m ²
7	Connect Inspektionslem C3	efter opmåling	
8	Connect Hygiene Clips 20	11/m ²	7/m ²
9	Connect Hygiene Clips 40	11/m ²	7/m ²
10	Connect U-profil C3, skrues c 300 (til 20 mm tykkelse)	efter opmåling	
11	Connect U-profil C3, skrues c 300 (til 40 mm tykkelse)	efter opmåling	
12	Connect Hygiene Advance tape	efter opmåling	
13	Fugemasse (ikke suppleret af Ecophon)	efter opmåling	
14	Hygiene Advance teknisk plade	efter opmåling	
15	Connect ankerskrue C4	0,7/m ²	0,7/m ²
16	Connect montagebeslag C4	0,7/m ²	0,7/m ²

Δ Min. total konstruktionshøjde: 150 mm

δ Min. højde for demonterbarhed 20 mm: 150 mm

δ Min. højde for demonterbarhed 40 mm: 170 mm

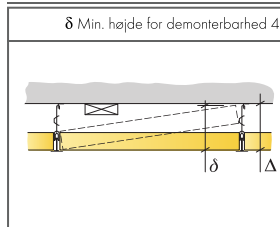

Se mængdespecifikation

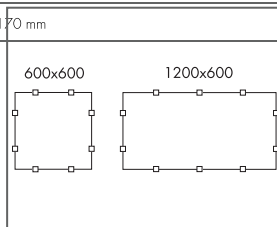

Placering af clips

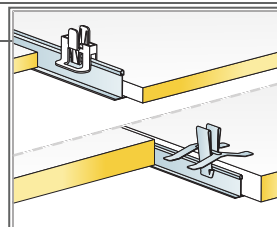

Clips for fastholdelse af plader

Størrelse, mm	Nyttelast (N)	Belastningskapacitet (N)
600x600x20	40	160
600x600x40	40	160
1200x600x20	40	160
1200x600x40	40	160

Nyttelast/Belastningskapacitet

Ecophon Hygiene Advance™ Baffle

Ecophon Hygiene Advance™ Baffle er en vertikal baffel, der tåler avanceret rengøring og desinfektion med stærke kemikalier. Velegnet til de mest krævende forhold, herunder luftbårne fedt- og smudspartikler.

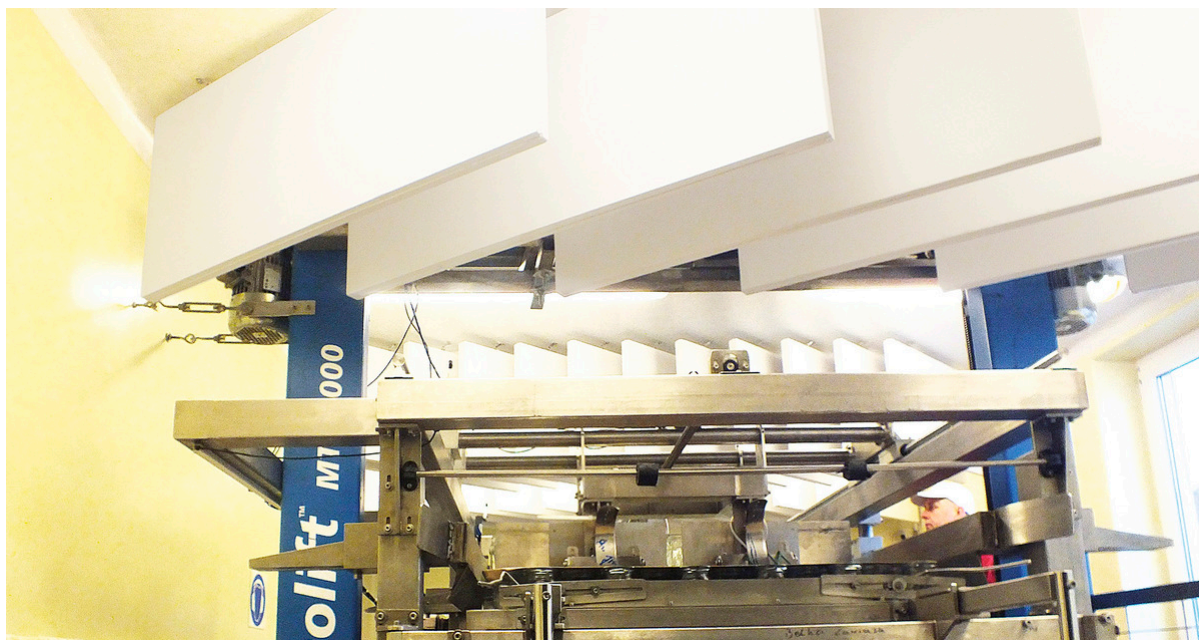

FORMATER



Størrelse, mm	1200x600
T24	•
Tykkelse (Tk.)	40
Montageanvisning	M259, M260

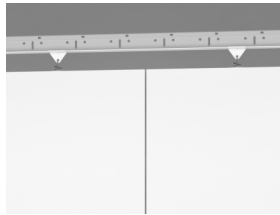

Hygiene Advance Baffle C3 i rækker

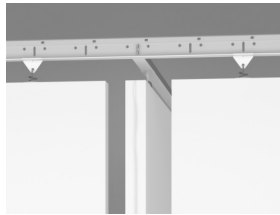

Hygiene Advance Baffle C3 i rektangler

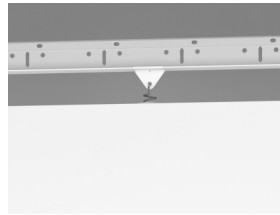

Hygiene Advance Baffle C3 med Connect Baffle clips



Hygiene Advance Baffle

Akustik



Lydabsorption:

Testresultat i henhold til EN ISO 354:2003 NOTE: Viste resultatater kan ikke sammenlignes med resultater af ældre versioner af denne standard grundet uoverensstemmelser i testmetode. Klassificering i henhold til EN ISO 11654, og værdier for Noise Reduction Coefficient, NRC og Sound Absorption Average, SAA i henhold til ASTM C 423.

α_p , Praktisk absorptionsfaktor

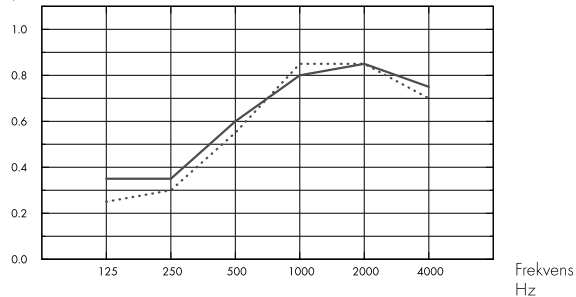

--- Advance Baffle monteret i række, 600 mm, med ~1,4 baffles/m² loftareal, 600 mm o.d.s.

- Advance Baffle monteret i rektangler, med ~1,3 baffles/m² loftareal, 600 mm o.d.s.

o.d.s = tkh = total konstruktionshøjde

	Tk. mm	tkh mm	α_p , Praktisk absorptionsfaktor						α_w	lydabsorptionsklasse
			125 Hz	250 Hz	500 Hz	1000 Hz	2000 Hz	4000 Hz		
in rows	40	600	0.25	0.30	0.55	0.85	0.85	0.70	0.55	D
in rectangles	40	600	0.35	0.35	0.60	0.80	0.85	0.75	0.60	C

	Tk. mm	tkh mm	NRC	SAA
in rows	40	600	1.00	1.00
in rectangles	40	600	1.00	1.00

Indeklima



Certifikat / Label	
Eurofins Indoor Air Comfort®	IAC Gold
Fransk VOC	A+
Finsk M1	•



Miljøpåvirkning



	kg CO ₂ equiv./m ²	Livscyklusstadier A1 til C4 fra EPD, i overensstemmelse med ISO 14025 / EN 15804
Advance Baffle	16,23	



Circularity

Mindste indhold af genbrugsmateriale	64%
Genanvendelighed	Fuldt genanvendeligt



Brandsikkerhed

Land	Fire standard	Klasse
Europa	EN 13501-1	A2-s1,d0

Kernen af glasuld er testet og klassificeret som ikke-brændbar i henhold til EN ISO 1182.



Fugtbestandighed

Klasse C, relativ fugtighed 95% og 30° C, i henhold til EN 13964: 2014



Visuelt udseende

White 141, nærmeste NCS-farveprøve S 1000-N, 73% lysreflektion.



Rengøring

Tåler daglig aftørring, støvsugning og aftørring med fugtig klud.



Avanceret rengøring

Tåler høj- og lavtryksrens med vand, samt damprens. Modstår anvendelse af brintoverilte-dampe og kompatibel med UV-C desinfektion, BIFMA HCF 8.1-2019.



Kemisk resistens / Desinfektion

Kemi	Koncentration
Formalin	37%
Ammoniak	25%
Brintoverilte	30%
Svovlsyre	5%
Fosforsyre	30%
Pereddikesyre	15%
Saltsyre	5%
Isopropanol	100%
Natriumhydroxid	5%
Natriumhypoklorit	5%

Testet i henhold til ISO 2812-1 og klassificeret i henhold til ISO 4628-1 med fremragende resultat for følgende kemikalier.



Skimmel og bakterieresistens

Standard/Metode	Klasse
ISO 846 :2019 method C (for bakterie)	0 (Ingen vækst under mikroskopet)
ASTM D3273-16 (for svampe)	10 (0% vækst på overfladen)



Renrum

Standard/Metode	Klasse
ISO 14644	Partikel renhedsklasse ISO 3
NF S 90-351	Mikrobiologisk klasse M1/area 4
NF S 90-351	Partikel eliminerings kinetik CP(0,5) 1



Tilgængelighed

Panelerne er demonterbare.



Montage

Monteres i henhold til montageanvisning, installationsguide og CAD-tegninger. Skårne plader skal forsegles med Connect Hygiene Advance Tape. Gennemføringer skal forsegles med egnet fugemasse.



System vægt

Vægten på systemet (inklusive nedhængt skinnesystem) er ca. 4 kg./m².



Mekaniske egenskaber

Se tabel vedr. nyttelast / belastningskapacitet, og Funktionskrav - Mekaniske egenskaber på www.ecophon.dk



CE

Ecophon loftsystemer er CE-mærket i henhold til den europæiske harmoniserede standard EN 13964: 2014. CE-mærkede byggevarer er omfattet af en DOP (Declaration of Performance), som gør det muligt for kunder og brugere at sammenligne de tilgængelige produkter på det europæiske marked.

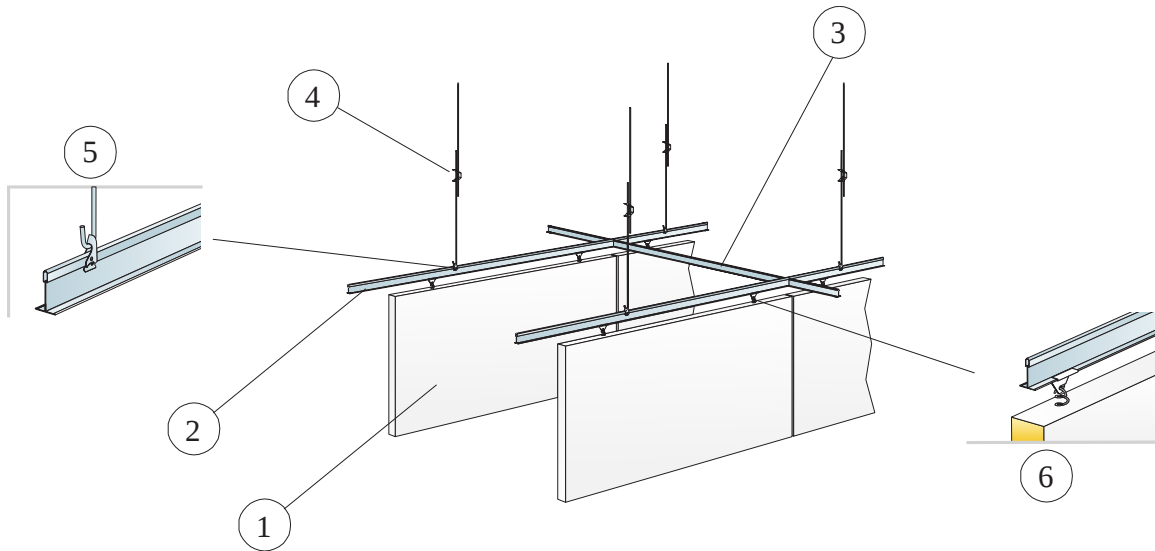

© Saint-Gobain Ecophon AB

MÆNGDESPECIFIKATION (EKSKLUSIV SPILD)

		Størrelse, mm
		1200x600
1	Hygiene Advance Baffle	1,4/m ²
2	Connect T24 hovedprofil C3, monteres c 600 mm	1,7m/m ²
3	Connect T24 tværprofil C3, L=600 mm, monteres c 1800 mm	0,6m/m ²
4	Connect justerbar strop C3, c1200 mm	1,4/m ²
5	Connect Stropfæste	1,4/m ²
6	Connect Baffle Clips C3	2,8/m ²

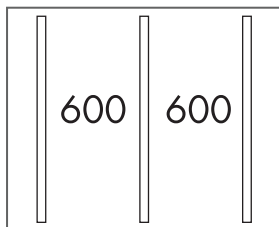

Montage i rækker

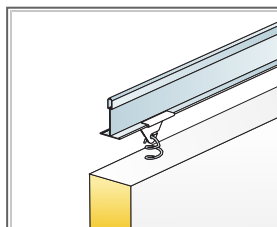

Udsnit af nedhængning

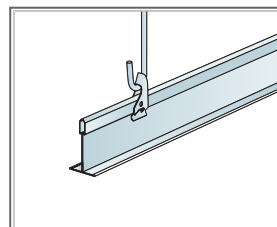

Nedhængt med Connect justerbar strop og stropfæste

Størrelse, mm	Nyttelast [N]	Belastningskapacitet [N]
1200x600x40	0	160

Nyttelast/Belastningskapacitet

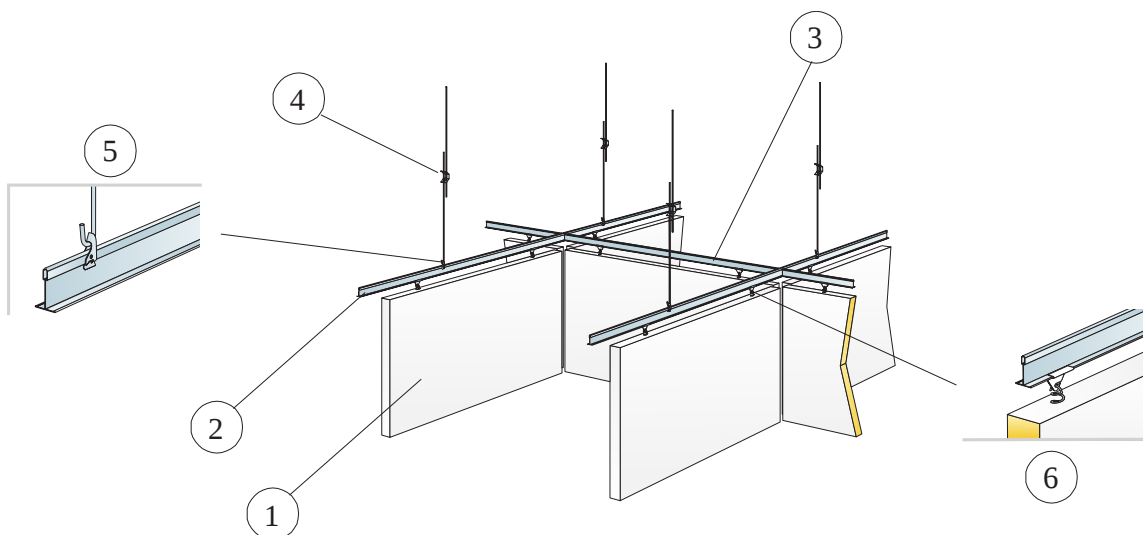

© Saint-Gobain Ecophon AB

MÆNGDESPECIFIKATION (EKSKLUSIV SPILD)

		Størrelse, mm
		1200x600
1	Hygiene Advance Baffle	1,3/m ²
2	Connect T24 hovedprofil C3, monteret c 1200 mm	0,8m/m ²
3	Connect T24 tværprofil C3, L=1250, monteres c1300 mm	0,8m/m ²
4	Connect justerbar strop C3, c1200 mm	0,7/m ²
5	Connect stropfæste	0,7/m ²
6	Connect baffelclips C3	2,5/m ²

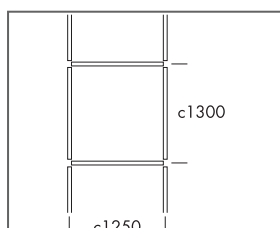

Montage i rektangler

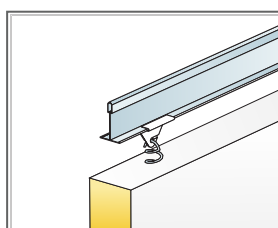

Udsnit af nedhængning

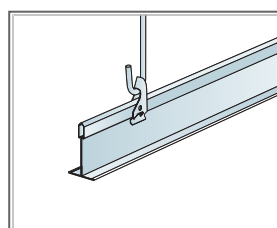

Nedhængt med Connect justerbar strop og stropfæste

Størrelse, mm	Nyttelast [N]	Belastningskapacitet [N]
1200x600x40	0	160

Nyttelast/Belastningskapacitet

Ecophon Hygiene Advance™ Wall

Ecophon Hygiene Advance™ Wall er et vægpanel, der tåler avanceret rengøring og desinfektion på daglig basis med stærke kemikalier. Velegnet til de mest krævende forhold, herunder luftbårne fedt- og smudspartikler.



Easyfood, Kolding, Danmark

FORMATER

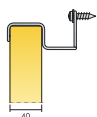

Størrelse, mm	1200x600
Speciel montage	•
Tykkelse (Tk.)	40
Montageanvisning	M258

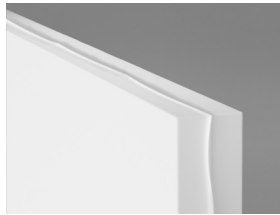

Hygiene Advance Wall Panel

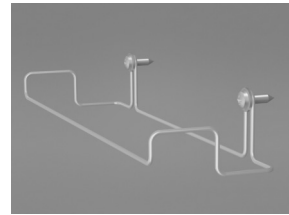

Connect vægbeslag C3

Akustik



Lydabsorption:

Testresultat i henhold til EN ISO 354. Klassificering i henhold til EN ISO 11654.

α_p , Praktisk absorptionsfaktor

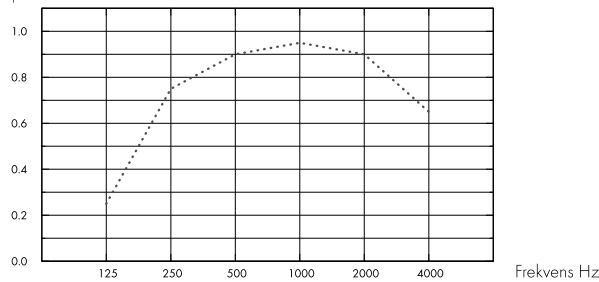

... Hygiene Advance Wall, 80 mm o.d.s.

o.d.s = t_{kh} = total konstruktionshøjde

Tk. mm	t _{kh} mm	α_p , Praktisk absorptionsfaktor						α_w	Lydabsorptionsklasse
		125 Hz	250 Hz	500 Hz	1000 Hz	2000 Hz	4000 Hz		
40	80	0.25	0.75	0.90	0.95	0.90	0.65	0.85	B

Indeklima



Certifikat / Label	
Eurofins Indoor Air Comfort®	IAC Gold
Fransk VOC	A+
Finsk M1	•



Miljøpåvirkning



	kg CO ₂ equiv/m ²	Livscyklusstadier A1 til C4 fra EPD, i overensstemmelse med ISO 14025 / EN 15804
Advance Wall	16,23	

Circularity



Mindste indhold af genbrugsmateriale	64%
Genanvendelighed	Fuldt genanvendeligt



Brandsikkerhed



Land	Fire standard	Klasse
Europa	EN 13501-1	A2-s1,d0

Kernen af glasuld er testet og klassificeret som ikke-brændbar i henhold til EN ISO 1182.



Fugtbestandighed

Klasse C, relativ fugtighed 95% og 30° C, i henhold til EN 13964: 2014



Visuelt udseende

White 141, nærmeste NCS-farveprøve S 1000-N, 73% lysreflektion.



Rengøring

Tåler daglig aftørring, støvsugning og aftørring med fugtig klud.



Avanceret rengøring

Tåler høj- og lavtryksrens med vand, samt damprens. Modstår anvendelse af brintoverilte-dampe og kompatibel med UV-C desinfektion, BIFMA HCF 8.1-2019.



Kemisk resistens / Desinfektion

Kemi	Koncentration
Formalin	37%
Ammoniak	25%
Brintoverilte	30%
Svovlsyre	5%
Fosforsyre	30%
Pereddikesyre	15%
Saltsyre	5%
Isopropanol	100%
Natriumhydroxid	5%
Natriumhypoklorit	5%

Testet i henhold til ISO 2812-1 og klassificeret i henhold til ISO 4628-1 med fremragende resultat for følgende kemikalier.



Skimmel og bakterieresistens

Standard/Metode	Klasse
ISO 846 :2019 method C (for bakterie)	0 (Ingen vækst under mikroskopet)
ASTM D3273-16 (for svampe)	10 (0% vækst på overfladen)



Renrum

	Standard/Metode	Klasse
ISO 14644	Partikel renhedsklasse	ISO 3
NF S 90-351	Mikrobiologisk klasse	M1/area 4
NF S 90-351	Partikel eliminerings kinetik	CP(0,5) 1



Tilgængelighed

Panelerne er demonterbare.



Montage

Monteres i henhold til montageanvisning, installationsguide og CAD-tegninger. Information vedrørende min. total konstruktionshøjde, se Mængdespecifikation.



System vægt

Vægten på systemet (inklusive profiler) er ca. 3 kg./stk.



Mekaniske egenskaber

Se tabel vedr. nyttelast / belastningskapacitet, og Funktionskrav - Mekaniske egenskaber på www.ecophon.dk



CE

Ecophon loftsystemer er CE-mærket i henhold til den europæiske harmoniserede standard EN 13964: 2014. CE-mærkede byggevarer er omfattet af en DOP (Declaration of Performance), som gør det muligt for kunder og brugere at sammenligne de tilgængelige produkter på det europæiske marked.

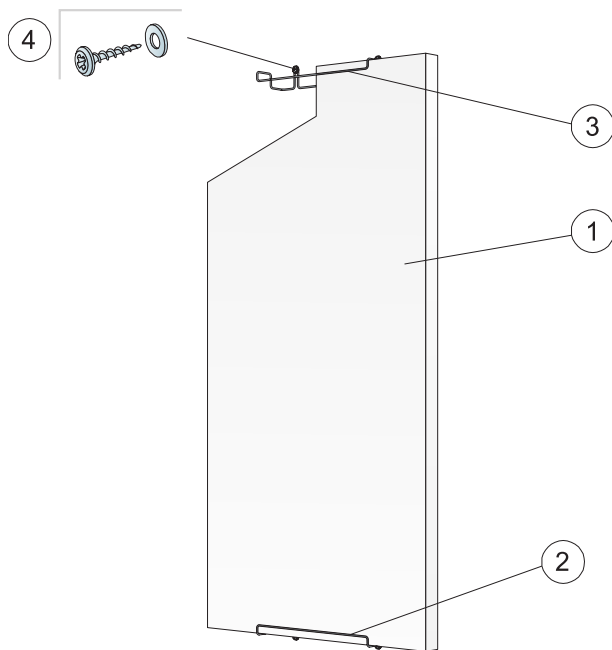

© Saint-Gobain Ecophon AB

MÆNGDESPECIFIKATION (EKSKLUSIV SPILD)

		Størrelse, mm
		1200x600
1	Hygiene Advance Wall	1,4/m ²
2	Connect vægbeslag C3, lodret montage	2/panel
3	Connect vægbeslag C3, vandret montage	4/panel
4	Vægskruer, A2 materiale (ikke suppleret af Ecophon)	2/vægbeslag
Δ Min. total konstruktionshøjde: 90 mm		-

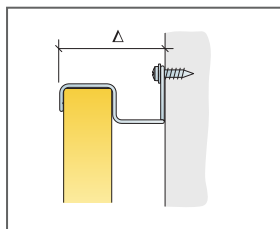

Se mængdespecifikation

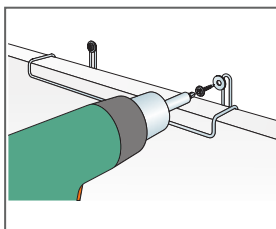

Montage med skrue af rustfrit stål (A2)

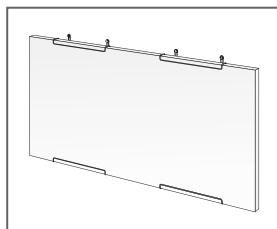

Størrelse, mm	Nyttelast [N]	Belastningskapacitet [N]
1200x600x40	0	-

Nyttelast/Belastningskapacitet

Ecophon Hygiene™ Black A

Ecophon Hygiene™ Black A har en vaskbar sort overflade, der er ideel til fugtige miljøer. Dens slidstærke overflade og primede kanter sikrer, at panelerne tåler almindelig avanceret rengøring såsom højtryksvask sammen med forskellige almindelige rengørings- og desinfektionsmidler.



FORMATER

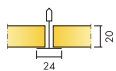

Størrelse, mm	600x600	1200x600
T24	•	•
Tykkelse (Tk.)	20	20
Montageanvisning	M675C4	M675C4

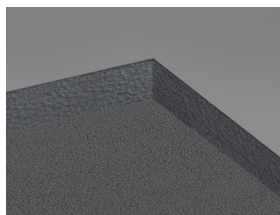

Hygiene Black A plade

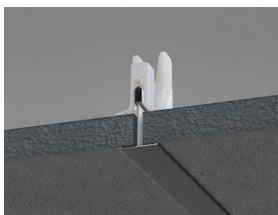

Hygiene Black A, udsnit med Connect Hygiene clips 20

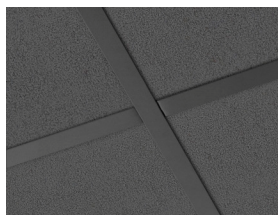

Hygiene Black A system

Akustik



Lydabsorption:

Testresultat i henhold til EN ISO 354.

Klassificering i henhold til EN ISO 11654, og værdierne for Noise Reduction Coefficient, NRC og Sound Absorption Average, SAA i henhold til ASTM C 423.

α_p , Praktisk absorptionsfaktor

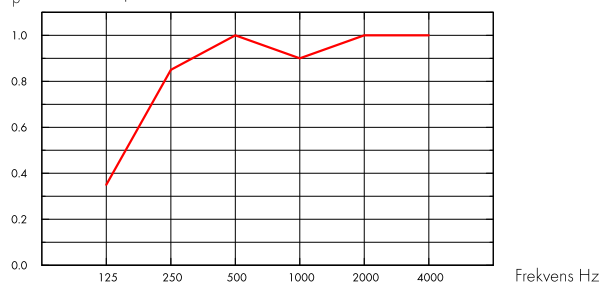

— Hygiene Black A 20 mm, 200 mm o.d.s.
o.d.s = t_{kh} = total konstruktionshøjde

Tk. mm	t _{kh} mm	α_p , Praktisk absorptionsfaktor						α_w	Lydabsorptionsklasse
		125 Hz	250 Hz	500 Hz	1000 Hz	2000 Hz	4000 Hz		
20	200	0.35	0.85	1.00	0.90	1.00	1.00	1.00	A

Tk. mm	t _{kh} mm	NRC	SAA
20	200	0.95	0.95

Indeklima



Certifikat / Label

Eurofins Indoor Air Comfort®

IAC Gold

Fransk VOC

A+



Miljøpåvirkning



kg CO₂ equiv/m²

Hygiene Black A 20 mm

3,43

Livscyklusstadier A1 til C4 fra EPD, i overensstemmelse med ISO 14025 / EN 15804

Circularity



Mindste indhold af genbrugsmateriale

51%

Genanvendelighed

Fuldt genanvendeligt



Brandsikkerhed

Land	Fire standard	Klasse
Europa	EN 13501-1	A2-s1,d0

Kernen af glasuld er testet og klassificeret som ikke-brændbar i henhold til EN ISO 1182.



Fugtbestandighed

Testet for klasse D, relativ luftfugtighed 97% og 50 °C, i henhold til EN 13964:2014



Visuelt udseende

Hygiene Black, nærmeste NCS farve S-8500-N, 4,43% lysreflektion.



Rengøring

Standard/Metode	Frequency
Aftørring og støvsugning	Dagligt
Våd aftørring	Ugentlig
Våd rengøring	2/årlig
Højtryksvask	2/årlig
UV-C, BIFMA HCF 8.1-2019	•



Overfladeholdbarhed

Produkt testet i henhold til ISO 11998, og modstår 200 cyklusser.



Kemisk resistens / Desinfektion

Kemi	Aktivt stof	Koncentration
Virkon S	Dikaliumperoxodisulfat; Sulfaminsyre	1%
Isopropanol	Isopropylalkohol	70%

Testet i henhold til ISO 11998 og modstå følgende kemikalier eller desinfektionsmidler.



Skimmel og bakterieresistens

Standard/Metode	Klasse
ISO 846 :2019 method A (for svampe)	0 (Ingen vækst under mikroskopet)
ISO 846 :2019 method C (for bakterie)	0 (Ingen vækst under mikroskopet)



Renrum

	Standard/Metode	Klasse
ISO 14644	Partikel renhedsklasse	ISO 4
NF S 90-351	Mikrobiologisk klasse	M1/area 4
NF S 90-351	Partikel eliminerings kinetik	CP(0,5) 5



Tilgængelighed

Pladerne er demonterbare. Min. højde for demontering i henhold til montageanvisning. Pladerne er sikrede med Connect Hygiene Clips for at gøre en effektiv rengøring mulig. Clips er lette af fjerne ovenfra. Connect Democlips 20 C4 findes for at gøre adgang til loftrummet lettere.



Montage

Monteres i henhold til montageanvisning, installationsguide og CAD-tegninger. Tilskårne plader skal forsegles med Connect kantforsegling. Gennemføringer skal forsegles med en egnet fugemasse.



System vægt

	kg/m ²	Vægt oplysninger er vejledende og kan variere.
Hygiene Black A 20 mm	1,5	
Hygiene Black A 20 mm + Connect skinneresystem	2,5	



Mekaniske egenskaber

Se tabel vedr. nyttelast / belastningskapacitet, og Funktionskrav - Mekaniske egenskaber på www.ecophon.dk



CE

Ecophon loftsystemer er CE-mærket i henhold til den europæiske harmoniserede standard EN 13964: 2014. CE-mærkede byggevarer er omfattet af en DOP (Declaration of Performance), som gør det muligt for kunder og brugere at sammenligne de tilgængelige produkter på det europæiske marked.

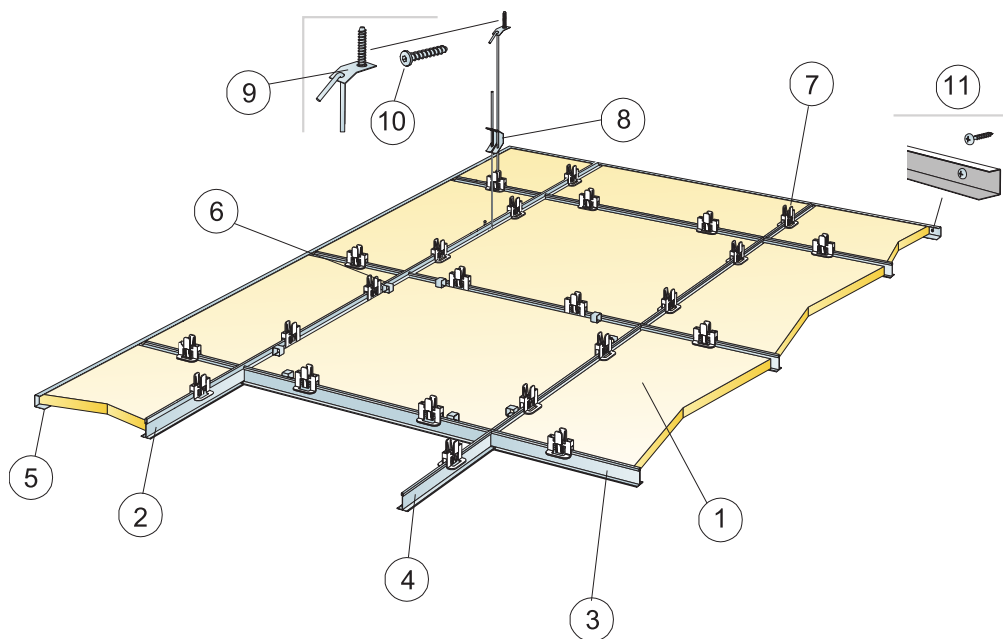

© Saint-Gobain Ecophon AB

MÆNGDESPECIFIKATION (EKSKLUSIV SPILD)

	Størrelse, mm	
	600x600	1200x600
1 Hygiene Black A	2,8/m ²	1,4/m ²
2 Connect T24 hovedprofil C4, c 1200	0,9m/m ²	0,9m/m ²
3 Connect T24 tværprofil C4, L=1200, c 600	1,7m/m ²	1,7m/m ²
4 Connect T24 tværprofil C4, L=600	0,9m/m ²	-
5 Connect U-profil C4, skruer c 300 mm	efter opmåling	
6 Connect Demo Clip 20 C4, (Hvor adgang er nødvendig)	efter opmåling	
7 Connect Hygiene Clips 20	11/m ²	7/m ²
8 Connect justerbar strop C4, c 1200, (max 600 mm afstand fra væg)	0,7/m ²	0,7/m ²
9 Connect montagebeslag C4	0,7/m ²	0,7/m ²
10 Connect ankerskrue C4	0,7/m ²	0,7/m ²
11 Connect montageskrue C4	3,4/lm U profil C4	
Δ Min. total konstruktionshøjde: 150 mm	-	-
δ Mindste højde for demonterbarhed: 150 mm	-	-

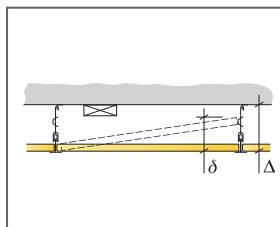

Se mængdespecifikation

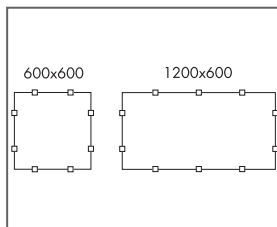

Placering af clips

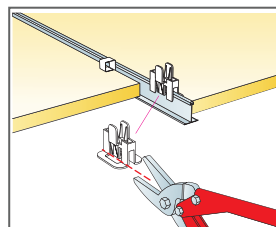

Skæring af Connect Hygiene clips 20 ved inspektionslem

Størrelse, mm	Nyttelast [N]	Belastningskapacitet [N]
600x600x20	50	160
1200x600x20	50	160

Nyttelast/Belastningskapacitet

Ecophon Hygiene™ Black Ds

Ecophon Hygiene™ Black Ds er et nedhængt loft med et skjult skinnesystem, der giver en slank, vaskbar sort overflade, der er ideel til fugtige miljøer. Dens holdbare overflade og malede kanter sikrer, at pladerne tåler regelmæssig rengøring, såsom vådabtørring, sammen med forskellige almindelige rengørings- og desinfektionsmidler.



FORMATER

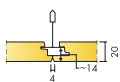

Størrelse, mm	600x600	1200x600
T24	•	•
Tykkelse (Tk.)	20	20
Montageanvisning	M676C4	M676C4

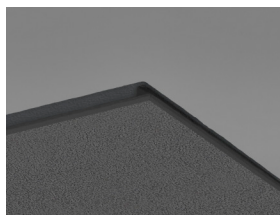

Hygiene Black Ds plade

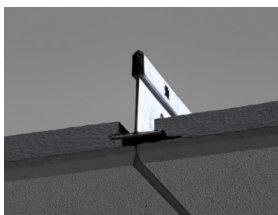

Udsnit af Performance Ds system med Connect T24 Hovedprofil C4

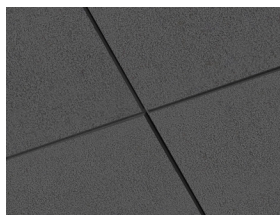

Performance Ds system



De enkelte plader kan nemt demonteres

Akustik



Lydabsorption:

Testresultat i henhold til EN ISO 354.

Klassificering i henhold til EN ISO 11654, og værdierne for Noise Reduction Coefficient, NRC og Sound Absorption Average, SAA i henhold til ASTM C 423.

α_p , Praktisk absorptionsfaktor

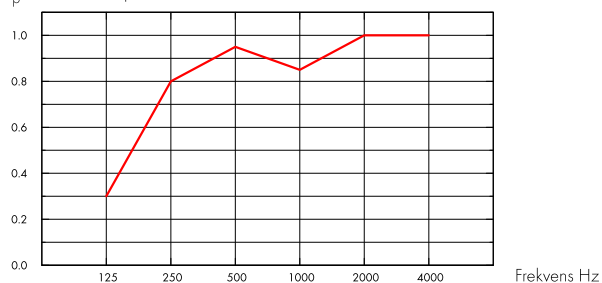

— Hygiene Black Ds 20 mm, 200 mm o.d.s
o.d.s = t_{kh} = total konstruktionshøjde

Tk. mm	t _{kh} mm	α_p , Praktisk absorptionsfaktor						α_w	Lydabsorptionsklasse
		125 Hz	250 Hz	500 Hz	1000 Hz	2000 Hz	4000 Hz		
20	200	0.30	0.80	0.95	0.85	1.00	1.00	0.95	A

Tk. mm	t _{kh} mm	NRC	SAA
20	200	0.90	0.90

Indeklima



Certifikat / Label

Eurofins Indoor Air Comfort®

IAC Gold

Fransk VOC

A+



Miljøpåvirkning



kg CO₂ equiv/m²

Hygiene Black Ds 20 mm

3,95

Livscyklusstadier A1 til C4 fra EPD, i overensstemmelse med ISO 14025 / EN 15804

Circularity



Mindste indhold af genbrugsmateriale

54%

Genanvendelighed

Fuldt genanvendeligt



Brandsikkerhed

Land	Fire standard	Klasse
Europa	EN 13501-1	A2-s1,d0

Kernen af glasuld er testet og klassificeret som ikke-brændbar i henhold til EN ISO 1182.



Fugtbestandighed

Testet for klasse D, relativ luftfugtighed 97% og 50 °C, i henhold til EN 13964:2014



Visuelt udseende

Hygiene Black, nærmeste NCS farve S-8500-N, 4,43% lysreflektion.



Rengøring

Standard/Metode	Frequency
Aftørring og støvsugning	Daglig
Våd aftørring	Ugentlig
UV-C, BIFMA HCF 8.1-2019	•



Overfladeholdbarhed

Produkt testet i henhold til ISO 11998, og modstår 200 cyklusser.



Kemisk resistens / Desinfektion

Kemi	Aktivt stof	Koncentration
Virkon S	Dikaliumperoxodisulfat; Sulfaminsyre	1%
Isopropanol	Isopropylalkohol	70%

Testet i henhold til ISO 11998 og modstår følgende kemikalier eller desinfektionsmidler.



Skimmel og bakterieresistens

Standard/Metode	Klasse
ISO 846 :2019 method A (for svampe)	0 (Ingen vækst under mikroskopet)
ISO 846 :2019 method C (for bakterie)	0 (Ingen vækst under mikroskopet)



Renrum

	Standard/Metode	Klasse
ISO 14644	Partikel renhedsklasse	ISO 4
NF S 90-351	Mikrobiologisk klasse	M1/area 4
NF S 90-351	Partikel eliminerings kinetik	CP(0,5) 5



Tilgængelighed

Pladerne er demonterbare. Min. højde for demontering i henhold til montageanvisning. Pladerne er sikrede med Connect Hygiene Clips for at gøre en effektiv rengøring mulig. Clips er lette at fjerne ovenfra. Connect Democlips 20 C4 findes for at gøre adgang til loftrummet lettere.



Montage

Monteres i henhold til montageanvisning, installationsguide og CAD-tegninger. Tilskårne plader skal forsegles med Connect kantforsegling. Gennemføringer skal forsegles med en egnet fugemasse.



System vægt

	kg/m ²	Vægt oplysninger er vejledende og kan variere.
Hygiene Black Ds 20 mm	1,9	
Hygiene Black Ds 20 mm + Connect skinnesystem	2,9	



Mekaniske egenskaber

Se tabel vedr. nyttelast / belastningskapacitet, og Funktionskrav - Mekaniske egenskaber på www.ecophon.dk



CE

Ecophon loftsystemer er CE-mærket i henhold til den europæiske harmoniserede standard EN 13964: 2014. CE-mærkede byggevarer er omfattet af en DOP (Declaration of Performance), som gør det muligt for kunder og brugere at sammenligne de tilgængelige produkter på det europæiske marked.

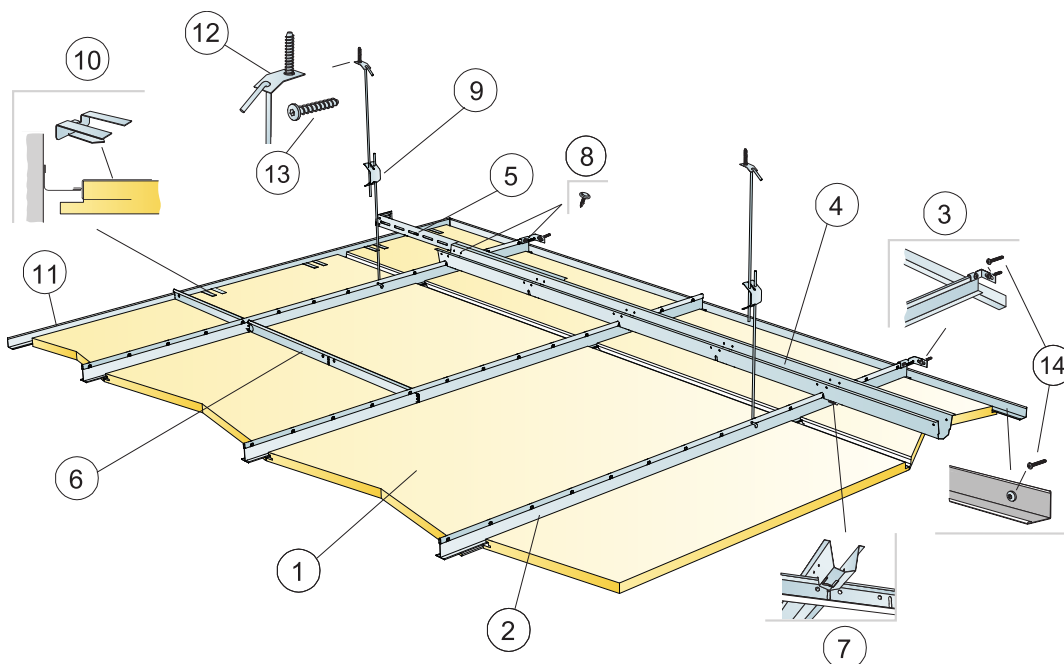

© Saint-Gobain Ecophon AB

MÆNGDESPECIFIKATION (EKSKLUSIV SPILD)

	Størrelse, mm	
	600x600	1200x600
1 Hygiene Black Ds	2,8/m ²	1,4/m ²
2 Connect T24 hovedprofil C4, monteres c 600 mm	1,7m/m ²	1,7m/m ²
3 Connect vægfæste for T-profiler C4	1/række nedhængt hovedprofil	
4 Connect distanceprofil C4, monteres c 1500 mm (max. afstand fra væg 300 mm)	0,7m/m ²	0,7m/m ²
5 Connect vægfæste C4, L=700 mm, for Connect distanceprofil	1 for hver række distanceprofil	
6 Connect T24 tværprofil C4, L=600 mm	2/row of Main runner	
7 Connect distanceprofil-split C4, monteres en pr. samling hovedprofil/distanceprofil	1,4/m ²	1,4/m ²
8 C4 skrue til vægbeslag (inkluderet i æsken)	-	-
9 Connect justerbar strop C4, monteres c 1200 mm (max. afstand fra væg 600 mm)	0,7/m ²	0,7/m ²
10 Connect bæreclips Dg20 C4	1stk/300-400 mm på hver tilskæringsplade med kun 1 støttekant	
11 Connect vinkelkant 15/22 C4, skrues c 300	efter opmåling	
12 Connect montagebeslag C4	0,7/m ²	0,7/m ²
13 Connect ankerskrue C4	0,7/m ²	0,7/m ²
14 Connect montageskrue C4	3,4/lm U profil C4	
Δ Min. total konstruktionshøjde: 385 mm.	-	-
δ Min. højde for demontering: 30 mm	-	-

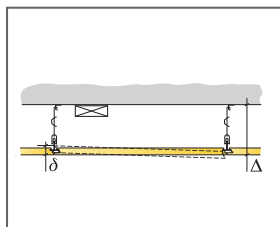

Se mængdespecifikation

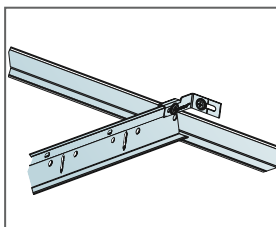

Connect hovedprofil C4 fastholdt ved væg med Connect vægfæste C4

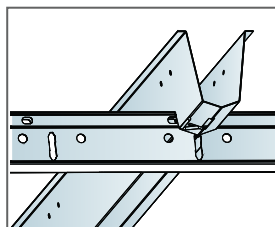

Samling af profiler med Connect distanceprofil split

Størrelse, mm	Nyttelast [N]	Belastningskapacitet [N]
600x600x20	40	160
1200x600x20	40	160

Nyttelast/Belastningskapacitet