

Ecophon Super G™ A

Ecophon Super G™ A se pose sur une ossature apparente, avec des barres anti-soulèvement ou clips fixant les panneaux. Destiné aux espaces type couloirs d'école, ou autres environnements exposés aux risques d'impacts mécaniques forts.



Cardex, Leiderdorp, Netherlands

GAMME DE SYSTÈME

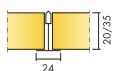

Taille, mm	600x600	600x600	1200x600	1200x600	XL 1600x600	XL 1800x600	XL 2000x600	XL 2400x600
T24	•	•	•	•	•	•	•	•
Épaisseur (ép)	20	35	20	35	35	35	35	35
Schéma de montage	M199	M55	M199	M55	M55	M55	M55	M55

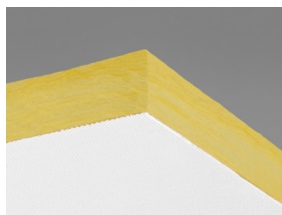

Panneau Super G A

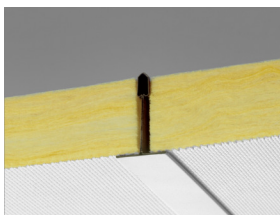

Coupe sur système Super G A avec Connect T24



Système Super G A



Super G Avec barre antisoulèvement Connect

Acoustics



Absorption acoustique:

Résultats selon la norme EN ISO 354. Classification selon la norme EN ISO 11654, et valeurs estimatives du coefficient de réduction sonore NRC et de la moyenne d'absorption acoustique SAA selon la norme ASTM C 423.

α_p , Practical sound absorption coefficient

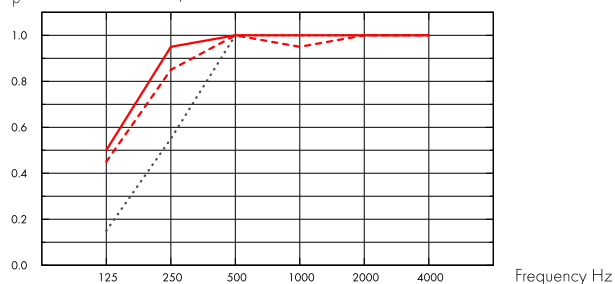

--- Super G A 20 mm, 200 mm o.d.s.

.... Super G A 35 mm, 50 mm o.d.s.

— Super G A 35 mm, 200 mm o.d.s.

o.d.s = overall depth of system

THK mm	o.d.s. mm	α_p , Practical sound absorption coefficient						α_w	Sound absorption class
		125 Hz	250 Hz	500 Hz	1000 Hz	2000 Hz	4000 Hz		
20	200	0.45	0.85	1.00	0.95	1.00	1.00	1.00	A
35	50	0.15	0.55	1.00	1.00	1.00	1.00	0.85	B
35	200	0.50	0.95	1.00	1.00	1.00	1.00	1.00	A

THK mm	o.d.s. mm	NRC	SAA
35	50	0.90	0.92
35	200	1.00	0.97
35	400	0.90	0.92

Qualité de l'air intérieur



Certificat / Label

Eurofins Indoor Air Comfort®

IAC Gold

Etiquetage Sanitaire

A+

Classement M1 Finlandais

•



Empreinte environnementale



	kg CO ₂ equiv/m ²
Super G A 20mm	3,28
Super G A 35mm	4,90



Circularité

Minimum post-consumer recycled content (35 mm Super GA)	51%
Minimum post-consumer recycled content (20 mm Super GA)	42%
Recyclability	Fully recyclable



Sécurité incendie

Pays	Reaction au feu
Europe	EN 13501-1 A2-s1,d0

La laine de verre des panneaux est testée et classée comme non combustible selon la norme EN ISO 1182 / D.O.P. téléchargeable sur www.ecophon.fr



Résistance à l'humidité

Essais réalisés pour une classe C, humidité relative de 95% et température de 30°C, selon la norme EN 13964:2014



Rendement lumineux

Blanc 085. Echantillon de couleur NCS le plus proche: S 1002-Y. Réflexion lumineuse: 78%.



Entretien

Peut être épousseté ou dépoussiéré à l'aspirateur quotidiennement, et/ou nettoyé au chiffon humide une fois par semaine.



Accessibilité

Les dalles ne sont pas démontables.



Mise en oeuvre

Mise en oeuvre selon les schémas de montage, guides d'installation et logiciels de dessin assisté. (Les dalles doivent être posées dans le sens des flèches marquées au dos des dalles)



Poids du système

	kg/m ²
Super G A 20 mm	1,7
Super G A 20 mm + Connect Grid System	2,7
Super G A 35 mm	2,6
Super G A 35 mm + Connect Grid System	3,6

L'information sur le poids est indicative et sujette à variations.



Propriétés mécaniques

Voir le tableau concernant les capacités de reprise de charge min- et max-, et les demandes fonctionnelles.



Résistance aux chocs

Épaisseur	Schéma de montage	Classification
20	M199	3A
35	M55	2A

Testé et classé selon la norme EN 13964 annexe D.



CE

Tous les plafonds Ecophon sont marqués CE selon la norme Européenne harmonisée EN13964:2014, et la performance individuelle du produit (Absorption acoustique, Réaction au feu, tenue mécanique, émission) est déclarée dans la Déclaration de Performance (DoP)

SCHÉMA DE MONTAGE (M199) POUR ECOPHON SUPER G A (20 MM)



© Ecophon Group

QUANTITÉS SPÉCIFIQUES (HORS CHUTES)

	Taille, mm	
	600x600	1200x600
1 Super G A	2,8/m ²	1,4/m ²
2 Connect porteur T24, installé tous les 1200 mm (distance maximum du mur 300 mm)	0,9m/m ²	0,9m/m ²
3 Entretoise Connect T24, L=1200 mm, installée tous les 600 mm	1,7m/m ²	1,7m/m ²
4 Entretoise Connect, L= 600 mm	0,9m/m ²	-
5 Suspente réglable installée tous les 1200 mm (Distance max. du mur 600 mm)	0,7/m ²	0,7/m ²
6 Clip de suspension Connect (fixé avec vis)	0,7/m ²	0,7/m ²
7 Clip Connect Hygiene 20	11/m ²	7/m ²
8 Coulisse de rive Connect	Cf. calepinage	
Δ Hauteur Minimale de construction hors tout : 150 mm	-	-
δ Hauteur de démontabilité minimum: 150 mm (pour panneau non clipsé)	-	-

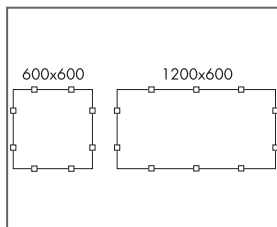
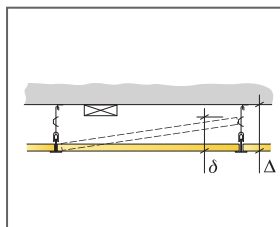

Positionnement des clips

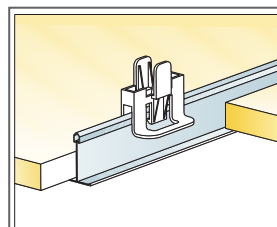

clip Hygiene 20 maintenant les panneaux en place

Taille, mm	Charge maximale utile	Capacité de charge minimale
600x600x20	50	160
1200x600x20	50	160

Charge appliquée/Surcharge admissible place

SCHÉMA DE MONTAGE (M55) POUR ECOPHON SUPER G A ET SUPER G A XL, INSTALLATION SUSPENDUE (35MM)

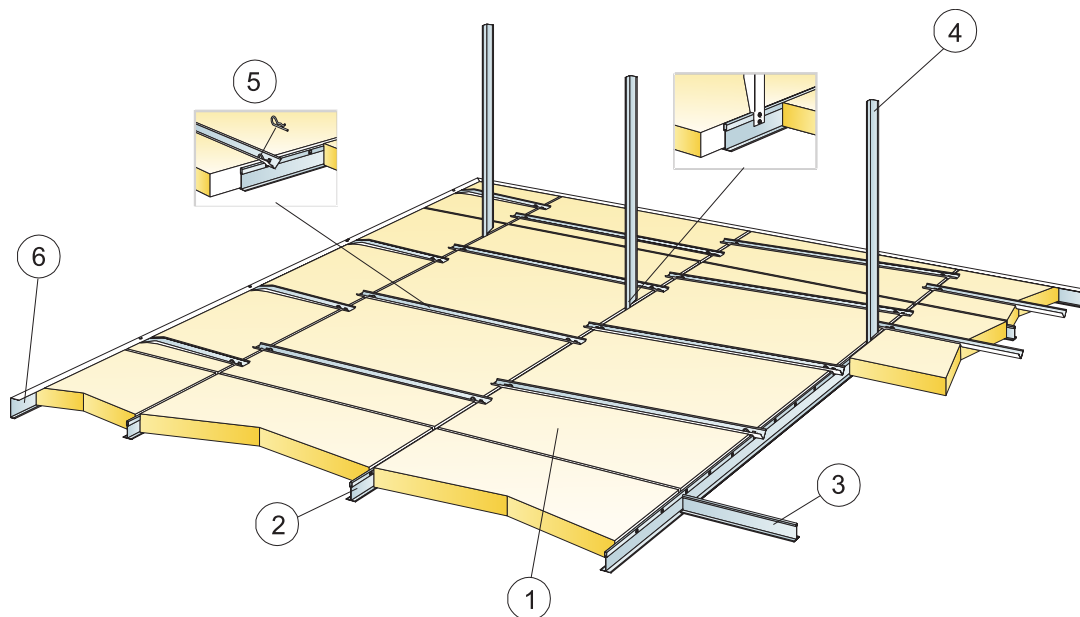

© Ecophon Group

QUANTITÉS SPÉCIFIQUES (HORS CHUTES)

	Taille, mm					
	600x600	1200x600	1600x600	1800x600	2000x600	2400x600
1 Super G A et Super G A XL	2,8/m ²	1,4/m ²	1,05/m ²	0,95/m ²	0,85/m ²	0,7/m ²
2 Profil porteur T24 Connect, installé tous les 600 mm	1,7m/m ²	1,7m/m ²	1,7m/m ²	1,7m/m ²	1,7m/m ²	1,7m/m ²
3 Entretoise Connect, L= 600 mm	1,7m/m ²	0,9m/m ²	0,65m/m ²	0,6m/m ²	0,5m/m ²	0,45m/m ²
4 Cornière de rive Connect 8116, utilisée comme suspente rigide, L=1200 max. tous les 1200 mm	1,4/m ²	1,4/m ²	1,4/m ²	1,4/m ²	1,4/m ²	1,4/m ²
5 Barre anti-soulèvement Connect 3315	5,6/m ²	4,2/m ²	4,2/m ²	4,2/m ²	4,2/m ²	4,2/m ²
6 Coulisse de rive Connect fixée tous les 300 mm (h=44 mm)	Cf. calepinage					
Δ Hauteur minimale de construction hors tout : 200 mm	-	-	-	-	-	-
δ Hauteur minimale de construction hors tout : 200 mm (pour les panneaux sans barre anti-soulèvement)	-	-	-	-	-	-

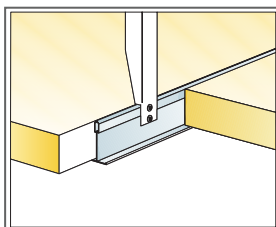
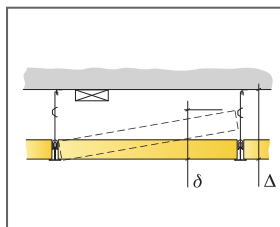

Détail de suspension

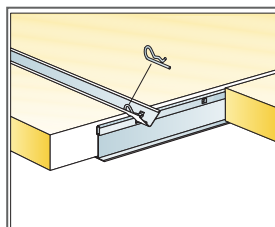

Jonction avec clavette entre barre anti-soulèvement et profil porteur Connect

Taille, mm	Charge maximale utile	Capacité de charge minimale
600x600x35	40	160
1200x600x35	40	160
1600x600x35	40	160
1800x600x35	40	160
2000x600x35	40	160
2400x600x35	40	160

Charge appliquée/Surcharge admissible

Ecophon Super G™ B

Ecophon Super G™ B se colle bord à bord directement sous le support. Les chants sont biseautés et forment une rainure discrète entre les dalles, créant un plafond d'aspect lisse. Pour les applications où la hauteur sous plafond est faible avec nécessité de résister aux chocs sévères.



GAMME DE SYSTÈME



Taille, mm	600x600
Direct	•
Epaisseur (ép)	40
Schéma de montage	M298, M487



Panneau Super G™ B



Coupe du système Super G™ B



Système Super G™ B



Coupe sur système Super G B avec vis

Acoustics



Absorption acoustique:

Résultats selon la norme EN ISO 354. Classification selon la norme EN ISO 11654, et valeurs estimatives du coefficient de réduction sonore NRC et de la moyenne d'absorption acoustique SAA selon la norme ASTM C 423.

α_p , Practical sound absorption coefficient

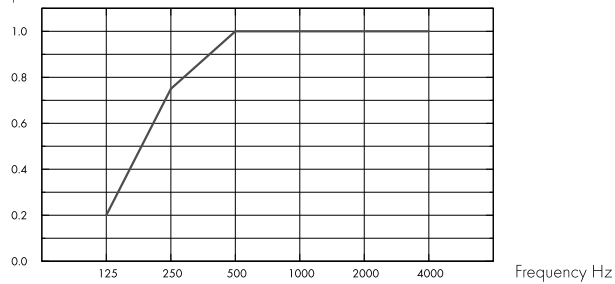

– Super G B 40 mm, 43 mm o.d.s.
o.d.s = overall depth of system

THK mm	o.d.s. mm	α_p , Practical sound absorption coefficient						α_w	Sound absorption class
		125 Hz	250 Hz	500 Hz	1000 Hz	2000 Hz	4000 Hz		
40	43	0.20	0.75	1.00	1.00	1.00	1.00	1.00	A

THK mm	o.d.s. mm	NRC	SAA
40	43	0.95	0.95

Qualité de l'air intérieur



Certificat / Label	
Eurofins Indoor Air Comfort®	IAC
Etiquetage Sanitaire	A
Classement M1 Finlandais	•



Empreinte environnementale



	kg CO ₂ equiv/m ²
Super G B	8,40

Circularité



Minimum post-consumer recycled content	58%
Recyclability	Fully recyclable



Sécurité incendie

Pays	Fire standard	Reaction au feu
Europe	EN 13501-1	A2-s1,d0

La laine de verre des panneaux est testée et classée comme non combustible selon la norme EN ISO 1182 / D.O.P. téléchargeable sur www.ecophon.fr



Résistance à l'humidité

Essais réalisés pour une classe C, humidité relative de 95% et température de 30°C, selon la norme EN 13964:2014



Rendement lumineux

Blanc 085. Echantillon de couleur NCS le plus proche: S 1002-Y. Réflexion lumineuse: 78%.



Entretien

Peut être épousseté ou dépoussiéré à l'aspirateur quotidiennement, et/ou nettoyé au chiffon humide une fois par semaine.



Accessibilité

Les dalles ne sont pas démontables.



Mise en oeuvre

Installation selon schémas de montage, guides d'installation et logiciels de dessin assisté. Pour la hauteur minimum de l'ensemble du système voir quantitatif. Les surfaces fournies doivent avoir une résistance suffisante de charge imposée par les dalles. En cas de doute, faire un test de collage. La surface doit toujours être propre, sèche et lisse. Un résultat acceptable pourrait être réalisé sur des surfaces légèrement inégales. Installer les dalles selon le sens des flèches.



Poids du système

	kg/m ²
Super G B	3,9

L'information sur le poids est indicative et sujette à variations.



Propriétés mécaniques

Voir le tableau concernant les capacités de reprise de charge min- et max-, et les demandes fonctionnelles. Charge additionnelle doit être attachée sous le support



Résistance aux chocs

Schéma de montage	Classification
M298	1A
M487	1A

Testé et classé selon la norme EN 13964 annexe D.



CE

Tous les plafonds Ecophon sont marqués CE selon la norme Européenne harmonisée EN13964:2014, et la performance individuelle du produit (Absorption acoustique, Réaction au feu, tenue mécanique, émission) est déclarée dans la Déclaration de Performance (DoP)



© Ecophon Group

QUANTITÉS SPÉCIFIQUES (HORS CHUTES)

	Taille, mm
	600x600
1 Super G™ B	2,8/m ²
2 Colle acoustique Connect (0,25 l/m ² - 0,4 l/m ² selon les conditions de pose)	Cf. calepinage
3 Pour plafonds flottants: Coulisse de rive bois Connect 2141, L=2500 fixée tous les 500 mm	Cf. calepinage
Utiliser la spatule Connect pour appliquer la colle.	-
Δ Hauteur minimale de construction hors tout : 43 mm	-
δ Hauteur minimale de démontabilité : Le système n'est pas démontable	-
Les bords visibles doivent être peints en cas de découpe.	-

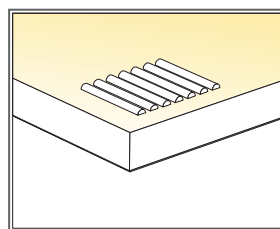

Application de la colle

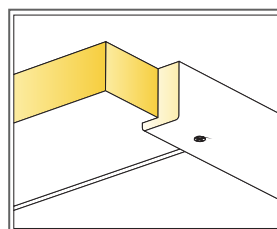

Coulisse de rive en bois pour installation en îlot

Taille, mm	Charge maximale utile	Capacité de charge minimale
600x600x40	-	-

Charge appliquée/Surcharge admissible

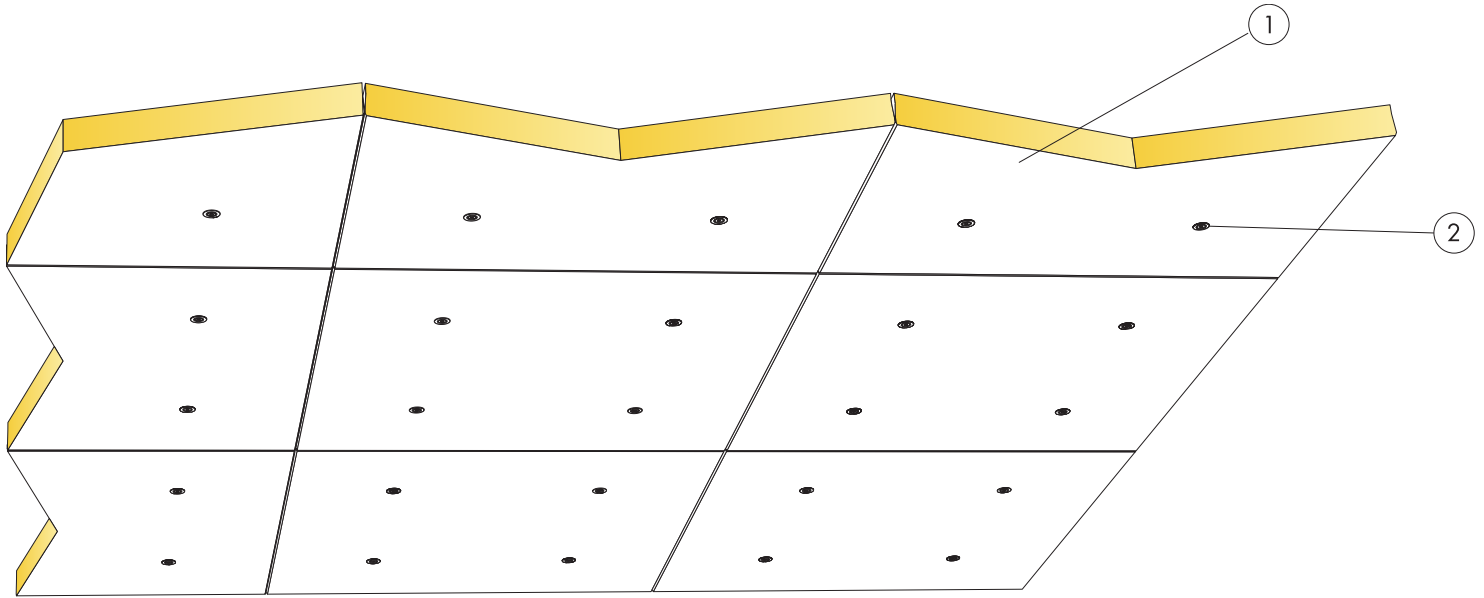

© Ecophon Group

QUANTITÉS SPÉCIFIQUES (HORS CHUTES)

	Taille, mm
	600x600
1 Super G B	2,8/m ²
2 Connect vis pour panneau Super G B	11,1/m ²
Δ Hauteur minimale de construction hors tout : 43 mm	-
δ Hauteur minimale de démontabilité : Le système n'est pas démontable	-
Les bords visibles doivent être peints en cas de découpe.	-

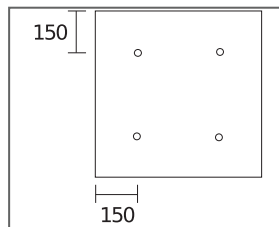
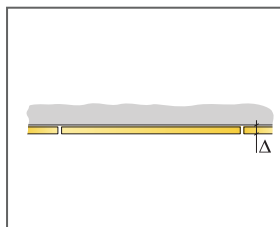

Emplacement des vis pour panneau 600x600

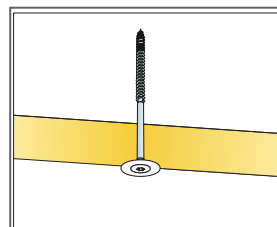

Panneau avec Connect vis pour panneau Super G B

Taille, mm	Charge maximale utile	Capacité de charge minimale
600x600x40	-	-

Charge appliquée/Surcharge admissible