

# Ecophon Akusto™ Wall A

Sistēma Ecophon Akusto™ Wall A ir aprīkota ar atsegtu profilu sistēmu ar dažādiem virsmas variantiem. Šo sienas absorbētāju izmanto ar skaņu absorbējošiem griestiem, lai telpā panāktu izcilas akustiskās īpašības.



P20 Office & Business, Poland

## SISTĒMA

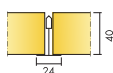

Izmērs	2700x1200
Thinline profils	•
U-profils	•
Biezums	40
Montāžas shēma	M353, M504, M593, M595



Akusto Wall A



Akusto Wall A sistēma ar Connect U-profilu un Connect T24 nesozo listi



Akusto Wall A sistēma ar Connect U-profilu un Connect Recessed profilu



Akusto Wall sistēma ar Connect Thinline profilu

## Akustika



### Skāņas absorbcija:

Testa rezultāti saskaņā ar EN ISO 354 standartu. Klasifikācija saskaņā ar EN ISO 11654 standartu, un atsevišķu NRC (Noise Reduction Coefficient) un SAA (Sound Absorption Average) rādītāji saskaņā ar ASTM C 423 standartu.

$\alpha_p$ , Praktiskās skaņas absorbcijas koeficients

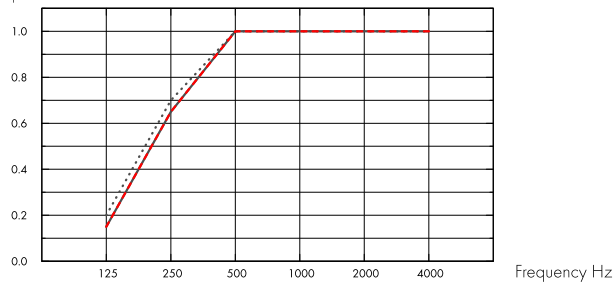

.... Akusto Wall A Akutex FT 40 mm, 43 mm o.d.s.

— Akusto Wall A Texona 40 mm, 43 mm o.d.s.

--- Akusto Wall A Super G 40 mm, 43 mm o.d.s.

o.d.s = sistēmas vispārējais dziļums

	THK mm	o.d.s. mm	$\alpha_p$ , Praktiskās skaņas absorbcijas koeficients					$\alpha_w$	Skaņas absorbcijas klase
			125 Hz	250 Hz	500 Hz	1000 Hz	2000 Hz		
Akutex FT	40	43	0.20	0.70	1.00	1.00	1.00	1.00	A
Texona	40	43	0.15	0.65	1.00	1.00	1.00	1.00	A
Super G	40	43	0.15	0.65	1.00	1.00	1.00	0.95	A

THK mm	AC(1.5) Artikulācijas klase, ASTM E1111, ASTM E1110
40	230

## Iekštelpu gaisa kvalitāte



Sertifikāti / Marķējumi

Francijas VOC

A

Somijas M1

•



## Cradle to Cradle Certified®



Akusto produktiem ar Akutex FT virsmu ir Cradle to Cradle Sertifikāts® Bronzas līmenī (versija 4.0).



## Materiālu veselība

Akusto produkti ar Akutex FT virsmu ir saņēmuši C2C Certified Material Health Certificate™ sudraba līmeni (standarta versija 4.0). C2C Certified Material Health Certificate™ ir produkta sastāva veselības un drošības pārbaude, izmantojot sertificētu produktu standarta "Cradle-to Cradle" materiāla veselības prasības.



## CO2 (oglekļa) pēdas nospiedums

	kg CO <sub>2</sub> ekv./m <sup>2</sup>
Akusto Wall A - Texona	4,74 (Akusto Wall A EPD saskaņā ar ISO 14025 / EN 15804)
Akusto Wall A - Akutex FT	3,96 (Akusto Wall A EPD saskaņā ar ISO 14025 / EN 15804)
Akusto Wall A - Super G	6,21 (Akusto Wall A EPD saskaņā ar ISO 14025 / EN 15804)

Dzīves cikla posmi A1 līdz C4 no EPD, saskaņā ar ISO 14025 / EN 15804



## Otrreizējā pārstrāde

Minimālais otrreizējās pārstrādes saturs	53%
Pārstrādājāmība	Pilnībā pārstrādājams



## Ugunsdrošība

Valsts	Ugunsdrošības standarts	Klase
Eiropa	EN 13501-1	A2-s1,d0

Plāksnes stikla vates pamatne ir pārbaudīta un klasificēta kā nedegoša saskaņā ar EN ISO 1182 standartu.



## Mitrumizturība

C klase, relatīvais gaisa mitrums 95% pie 30°C, saskaņā ar EN 13964:2014



## Vizuālais izskats

Akusto baltā krāsā ir augsta gaismas atstarošanas spēja. Gaismas atstarošanas koeficients un atbilstošākais NCS krāsu paraugs visām krāsām: skatīt sadaļā Ecophon krāsas un virsmas.



## Tīrāmība

Ikdienas putekļu slaucīšana, tīrīšana izmantojot putekļasūcēju un iknedēļas mitrā tīrīšana (Super G un Akutex FT virsmas). Iknedēļas putekļu tīrīšana un tīrīšana ar putekļa sūcēju. (Texona virsma).



## Dezinfekcijas līdzekļu lietošana

Texona Ginger, Sea salt, Thyme, Oyster un Garlic iztur bieži lietojamu dezinfekcijas līdzekļu izmantošanu, kuru pamatā ir etanols (70%). Ar šķīdumu samitriniet mikstu poliestera mikrošķiedras lupatiņu un ar vieglām apļveida kustībām noslaukiet virsmu.



## Demontāžas iespējas

Plāksnes nav demontējamas, izņemot noteiktās konstrukcijas diagrammā. Plašāku informāciju skatiet apjoma specifikācijā.



## Uzstādīšana

Uzstādīt saskaņā ar uzstādīšanas shēmām, uzstādīšanas rokasgrāmatām un zīmēšanas palīgļīdzekļiem. Informāciju par minimālo kopējo sistēmas dziļumu skatiet apjoma specifikācijā. Sistēmas nedrīkst novietot aiz vārtiem vai līdzīgām zonām, kur tās bieži skars spēcīgi bumbas sitienu. Šādos gadījumos sistēmas priekšā ieteicams uzstādīt aizsargtīklu.



### Sistēmas svars

	kg/m <sup>2</sup>
Akusto Wall A/Akutex FT	2,5
Akusto Wall A/Texona	2,5
Akusto Wall A/Super G	2,7

Informācija par svaru ir orientējoša un var mainīties.



### Mehāniskās īpašības

Nav atļauta papildu slodze.



### Triecienizturība

Virsmā	Montāžas shēma	Klase
Super G	M353	Fulfills

Pārbaudīts un klasificēts saskaņā ar EN 13964 D pielikumu un atbilst prasībām, kas atbilst DIN 18032 3. daļai. Texona virsmā ir mērena triecienizturība. Lūdzu, ņemiet vērā: Ja paneļi tiek pakļauti biežiem sitieniem un triecieniem, aizvārtiem ir nepieciešama papildu aizsardzība, piemēram, ierobežojošie tīkli vai koka listes.



### CE

Ecophon griestu sistēmām ir CE marķējums saskaņā ar Eiropas standartu EN13964: 2014. Uz CE marķētiem būvizrādājumiem attiecas ekspluatācijas īpašību deklarācija (DOP), kas klientiem un lietotājiem ļauj viegli salīdzināt Eiropas tirgū pieejamo produktu veiktspēju.

## ECOPHON AKUSTO WALL A (M353) UZSTĀDĪŠANAS SHĒMA

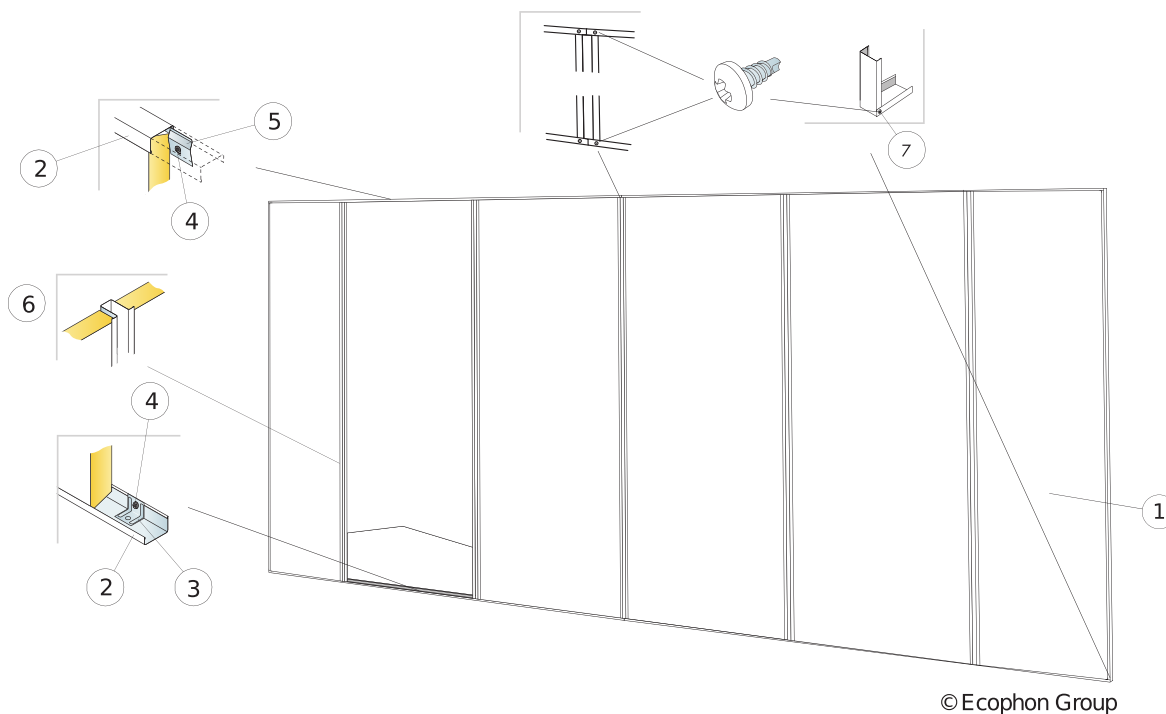

© Ecophon Group

### APJOMA SPECIFIKĀCIJA

	Izmērs, mm
	<b>2700x1200</b>
1 Ecophon Akusto Wall A/Super G	0,31/m <sup>2</sup>
2 Connect Kanāla līste, savienojums ar attālumu 300 mm. Connect Tiešā stiprinājuma plāksne ir novietota iekšpusē uz katra stiprinājuma punkta, ja panelis nav atbalstīts no grīdas.	pēc pieprasījuma
3 Connect Tiešā stiprinājuma plāksne	pēc pieprasījuma
4 Connect Montāžas skrūve MVL (izmantošanai uz apmetuma vai komateriāla)	pēc pieprasījuma
5 Connect Savienojuma stiprinājums, nostiprināts ar attālumu 400 mm.	pēc pieprasījuma
6 Connect Padziļinājuma plus profils	pēc pieprasījuma
7 Connect Montāžas skrūve BR	pēc pieprasījuma
Δ Min. sistēmas kopējais dziļums: 44 mm	-

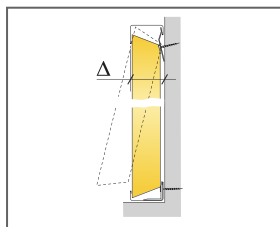

Iepazīsties ar daudzuma specifiku

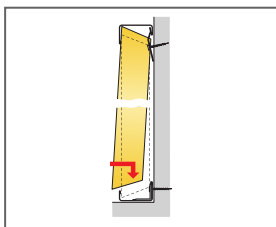

Konstrukcijas detaļas

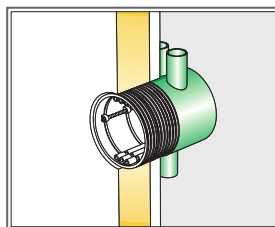

Papild detaļas regulējamajām elektriskajām konstrukcijām ir pieejamas mazumtirzniecības (elektronikas) veikalos.

Izmērs, mm	Maksimālā punkta slodze [N]	Maksimālā nestspēja
2700x1200x40	0	-

Punkta slodze/Nesošā slodze

## ECOPHON AKUSTO WALL A (M504) UZSTĀDĪŠANAS SHĒMA

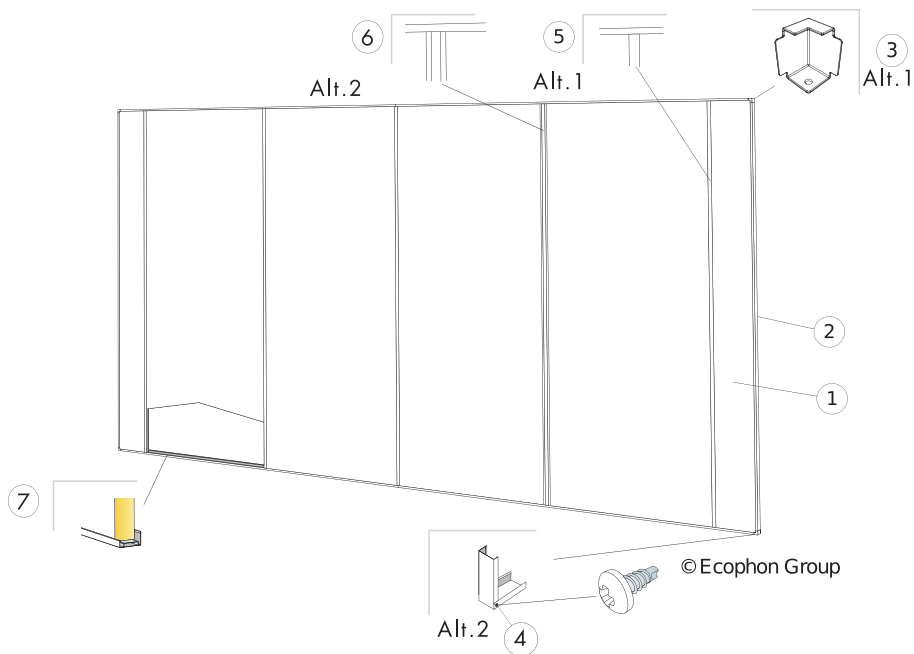

### APJOMA SPECIFIKĀCIJA

	Izmērs, mm
	<b>2700x1200</b>
1 Ecophon Akusto Wall A	0,31/m <sup>2</sup>
2 Connect Kanāla līste, savienojums ar attālumu 300 mm. Connect Tiešā stiprinājuma plāksne ir novietota iekšpusē uz katra stiprinājuma punkta, ja panelis nav atbalstīts no grīdas.	pēc pieprasījuma
3 Connect U-profila stūris	pēc pieprasījuma
4 Connect Montāžas skrūve BR	pēc pieprasījuma
5 Alt. 1 Connect T24 nesošā līste, (uzstādīšana: turēt pozīcijā ar U-profilu)	pēc pieprasījuma
6 Alt.1 Connect padziļinātais profils, (uzstādīšana: turēt pozīcijā ar U-profilu /apdari)	pēc pieprasījuma
7 Connect WP distanceris, L=2400 mm	pēc pieprasījuma
Δ Min. sistēmas kopējais dziļums: 44 mm	-
Connect montāžas skrūve MVL (izmantošanai uz apmetuma vai kokmateriāla)	pēc pieprasījuma

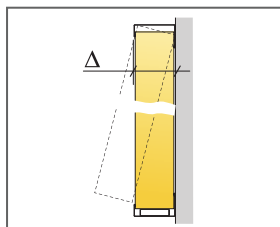

Skatīt apjoma specifiku

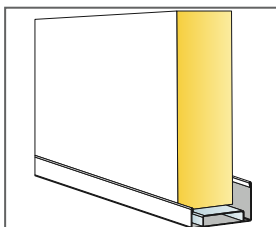

Uzstādīšana ar U-profilu un WP distanceri

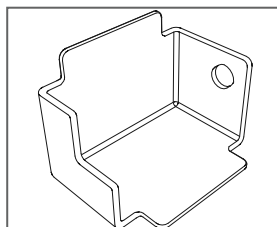

Connect U-profila stūris, paredzēts 44 mm profīlam

Izmērs, mm	Maksimālā punkta slodze [N]	Maksimālā nestspēja
2700x1200x40	-	-

Punkta slodze/Nesošā slodze

## UZSTĀDĪŠANAS SHĒMA (M593) ECOPHON AKUSTO WALL A VERTIKĀLAI UZSTĀDĪŠANAI AR CONNECT THINLINE PROFILIEM.

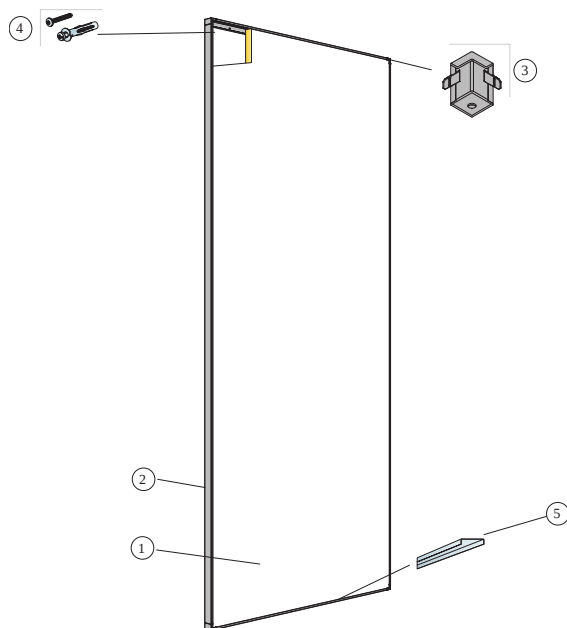

© Ecophon

### APJOMA SPECIFIKĀCIJA

		<b>Izmērs, mm</b>
		<b>2700x1200</b>
1	Ecophon Akusto Wall A	0,31/m <sup>2</sup>
2	Connect Thinline profils, L=2658 mm	pēc pieprasījuma
3	Connect Thinline stūris	pēc pieprasījuma
4	Montāžas skrūve, uzstādīta ar 400 mm distanci (stiprinājumu izvēle atbilstoši sienas materiālam)	pēc pieprasījuma
5	Connect Thinline distanceris	pēc pieprasījuma
Δ Sistēmas kopējais dziļums: 45 mm		-

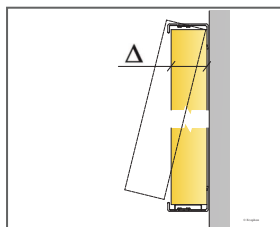

Skatīt apjoma specifikāciju

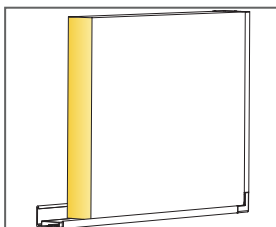

Panelis ar Thinline sistēmu

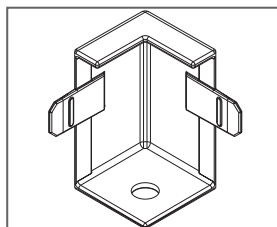

Thinline stūris

Izmērs, mm	Maksimālā punkta slodze [N]	Maksimālā nestspēja
2700x1200x40	-	-

Punkta slodze/Nesošā slodze

## UZSTĀDĪŠANAS SHĒMA (M595) ECOPHON AKUSTO WALL A HORIZONTĀLAI UZSTĀDĪŠANAI AR CONNECT THINLINE PROFILIEM.

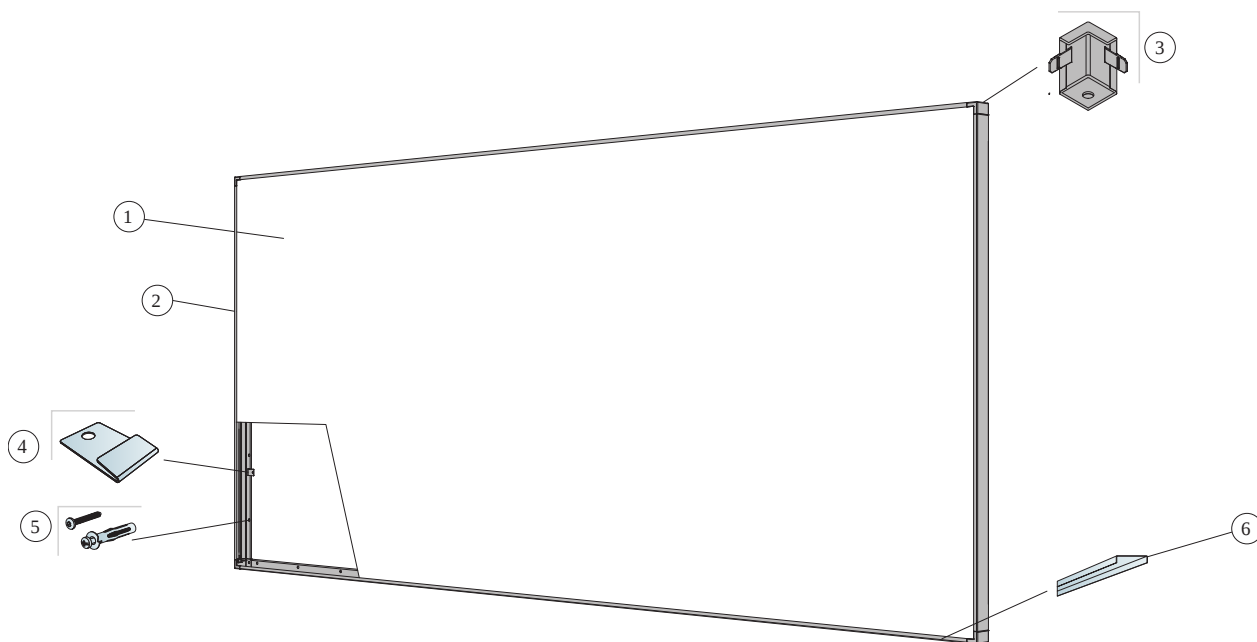

© Ecophon

### APJOMA SPECIFIKĀCIJA

	<b>Izmērs, mm</b>
	<b>2700x1200</b>
1 Ecophon Akusto Wall A	0,31/m <sup>2</sup>
2 Connect Thinline profils, L=2658 mm	pēc pieprasījuma
3 Connect Thinline stūris	pēc pieprasījuma
4 Connect Thinline Locking Clip	pēc pieprasījuma
5 Montāžas skrūve, uzstādīta ar 400 mm distanci (stiprinājumu izvēle atbilstoši sienas materiālam)	pēc pieprasījuma
6 Connect Thinline distanceris	pēc pieprasījuma
Δ Sistēmas kopējais dziļums: 45 mm	-

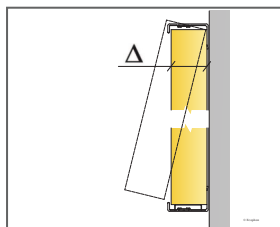

Skatīt apjoma specifikāciju

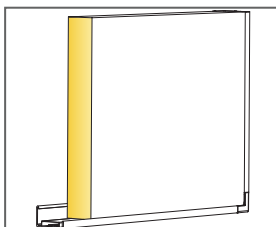

Panelis ar Thinline sistēmu

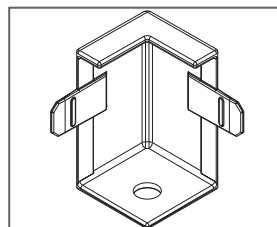

Thinline stūris

Izmērs, mm	Maksimālā punkta slodze [N]	Maksimālā nestspēja
2700x1200x40	-	-

Punkta slodze/Nesošā slodze



# Ecophon Akusto™ Wall C

Sistēmai Ecophon Akusto™ Wall C ir slēpta listu konstrukcija un slīpa mala, lai veidotu šauru rievu starp katru paneli. Sistēma ir pieejama ar dažādām virsmām. Izcilas akustiskās īpašības telpā tiek panāktas, ja šo sienas absorbētāju izmanto kopā ar skaņu absorbējošiem griestiem.



Family Image, Sweden

## SISTĒMA

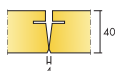

Izmērs	2700x600
Thinline profils	•
WP profils	•
Biezums	40
Montāžas shēma	M609, M354, M355, M592



Akusto Wall C

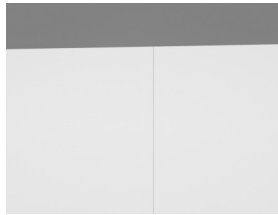

Akusto Wall C montāžas daļa.



Akusto Wall C konstrukcija ar Connect WP profilu un ārējo stūri



## Akustika

### Skāņas absorbcija:

Testa rezultāti saskaņā ar EN ISO 354 standartu. Klasifikācija saskaņā ar EN ISO 11654 standartu, un atsevišķu NRC (Noise Reduction Coefficient) un SAA (Sound Absorption Average) rādītāji saskaņā ar ASTM C 423 standartu.

$\alpha_p$ , Praktiskās skaņas absorbcijas koeficients

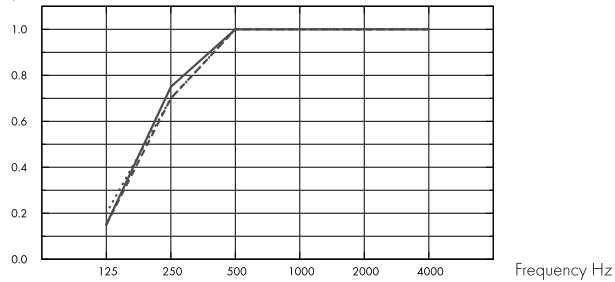

.... Akusto Wall C Akutex FT 40 mm, 45 mm o.d.s.

— Akusto Wall C Texona 40 mm, 45 mm o.d.s.

--- Akusto Wall C Super G 40 mm, 45 mm o.d.s.

o.d.s = sistēmas vispārējais dziļums

	THK mm	o.d.s. mm	$\alpha_p$ , Praktiskās skaņas absorbcijas koeficients						$\alpha_w$	Skaņas absorbcijas klase
			125 Hz	250 Hz	500 Hz	1000 Hz	2000 Hz	4000 Hz		
Akutex FT	40	45	0.20	0.70	1.00	1.00	1.00	1.00	1.00	A
Texona	40	45	0.15	0.75	1.00	1.00	1.00	1.00	1.00	A
Super G	40	45	0.15	0.70	1.00	1.00	1.00	1.00	1.00	A

	THK mm	o.d.s. mm	NRC	SAA
Texona	40	45	0.95	0.96
Super G	40	45	0.95	0.96

THK mm	AC(1.5) Artikulācijas klase, ASTM E1111, ASTM E1110
40	240



## Iekštelpu gaisa kvalitāte

Sertifikāti / Marķējumi

Francijas VOC

A

Somijas M1

•





## Cradle to Cradle Certified®



Akusto produktiem ar Akutex FT virsmu ir Cradle to Cradle Sertifikāts® Bronzas līmenī (versija 4.0).



### Materiālu veselība

Akusto produkti ar Akutex FT virsmu ir saņēmuši C2C Certified Material Health Certificate™ sudraba līmenī (standarta versija 4.0). C2C Certified Material Health Certificate™ ir produkta sastāva veselības un drošības pārbaude, izmantojot sertificētu produktu standarta "Cradle-to Cradle" materiāla veselības prasības.



### CO2 (oglekļa) pēdas nospiedums

	kg CO <sub>2</sub> ekvīv/m <sup>2</sup>	Dzīves cikla posmi A1 līdz C4 no EPD, saskaņā ar ISO 14025 / EN 15804
Akusto Wall C - Texona	6,18 (Akusto Wall C EPD in conformity with ISO 14025 / EN 15804)	
Akusto Wall C - Akutex FT	6,42 (Akusto Wall C EPD in conformity with ISO 14025 / EN 15804)	
Akusto Wall C - Super G	7,28 (Akusto Wall C EPD in conformity with ISO 14025 / EN 15804)	



### Otrreizējā pārstrāde

Minimālais otrreizējās pārstrādes saturs	60%
Pārstrādājāmība	Pilnībā pārstrādājams



### Ugunsdrošība

Valsts	Ugunsdrošības standarts	Klase	Plāksnes stikla vates pamatne ir pārbaudīta un klasificēta kā nedegoša saskaņā ar EN ISO 1182 standartu.
Eiropa	EN 13501-1	A2-s1,d0	



### Mitrumizturība

C klase, relatīvais gaisa mitrums 95% pie 30°C, saskaņā ar EN 13964:2014



### Vizuālais izskats

Akusto baltā krāsā ir augsta gaismas atstarošanas spēja. Gaismas atstarošanas koeficients un atbilstošākais NCS krāsu paraugs visām krāsām: skatīt sadaļā Ecophon krāsas un virsmas.



### Tīrāmība

Ikdienas putekļu slaucīšana, tīrīšana izmantojot putekļusūcēju un iknedēļas mitrā tīrīšana (Super G un Akutex FT virsmām). Iknedēļas putekļu slaucīšana un putekļu sūkšana (Texona virsmai).



### Dezinfekcijas līdzekļu lietošana

Texona Ginger, Sea salt, Thyme, Oyster un Garlic iztur bieži lietojamu dezinfekcijas līdzekļu izmantošanu, kuru pamatā ir etanols (70%). Ar šķīdumu samitriniet mikstu poliestera mikrošķiedras lupatiņu un ar vieglām apļveida kustībām noslaukiet virsmu.



## Demontāžas iespējas

Plāksnes nav demontējamas, izņemot noteiktās konstrukcijas diagrammā. Plašāku informāciju skatiet apjoma specifikācijā.



## Uzstādīšana

Uzstādīt saskaņā ar uzstādīšanas shēmām, uzstādīšanas rokasgrāmatām un zīmēšanas palīglīdzekļiem. Informāciju par minimālo kopējo sistēmas dziļumu skatiet apjoma specifikācijā. Sistēmas nedrīkst novietot aiz vārtiem vai līdzīgām zonām, kur tās bieži skars spēcīgi bumbas sitienu. Šādos gadījumos sistēmas priekšā ieteicams uzstādīt aizsargtīklu.



## Sistēmas svars

	kg/m <sup>2</sup>	Informācija par svaru ir orientējoša un var mainīties.
Akusto Wall C/Akutex FT	3,5	
Akusto Wall C/Texona	3,5	
Akusto Wall C/Super G	3,7	



## Mehāniskās īpašības

Nekāda pagaidu slodze nav pieļaujama.



## Triecienizturība

Virsmā	Montāžas shēma	Klase	Pārbaudīts un klasificēts saskaņā ar EN 13964 D pielikumu un atbilst prasībām, kas atbilst DIN 18032 3. daļai.
Super G	M354	Fulfills	



## CE

Ecophon griestu sistēmām ir CE marķējums saskaņā ar Eiropas standartu EN 13964: 2014. Uz CE marķētiem būvizrādājumiem attiecas ekspluatācijas īpašību deklarācija (DOP), kas klientiem un lietotājiem ļauj viegli salīdzināt Eiropas tirgū pieejamo produktu veiktspēju.

## UZSTĀDĪŠANAS SHĒMA (M609) ECOPHON AKUSTO WALL C VERTIKĀLAI UZSTĀDĪŠANAI AR CONNECT THINLINE PROFILIEM.

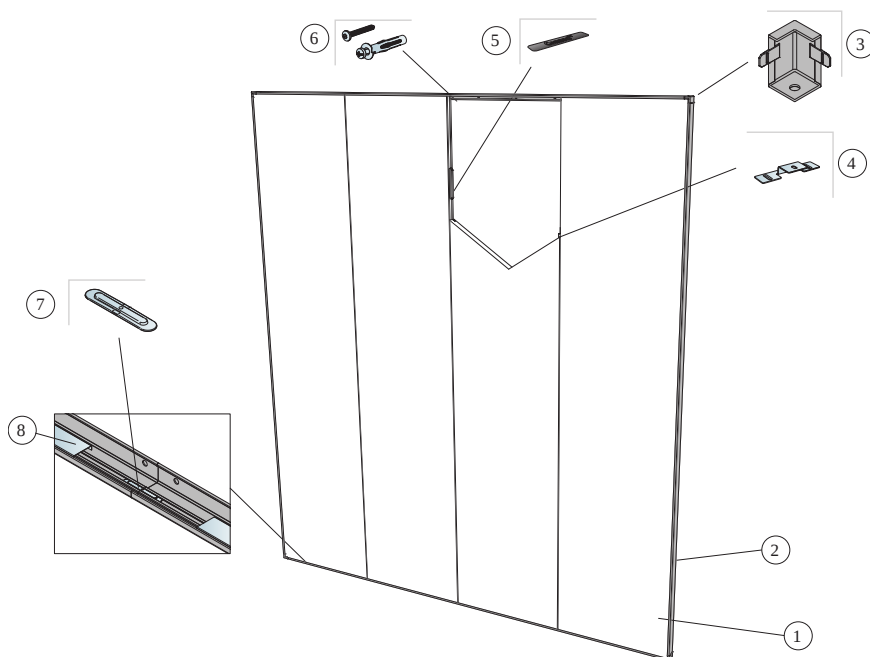

© Ecophon

### APJOMA SPECIFIKĀCIJA

	<b>Izmērs, mm</b>
	<b>2700x600</b>
1 Akusto Wall C	0,62/m <sup>2</sup>
2 Connect Thinline profils, L=2658 mm	pēc pieprasījuma
3 Connect Thinline stūris	pēc pieprasījuma
4 Connect stiprinājuma plāksne, uzstādīti 3 uz paneļa garumu	pēc pieprasījuma
5 Connect Spline	pēc pieprasījuma
6 Montāžas skrūve, uzstādīta ar 400 mm distanci (stiprinājumu izvēle atbilstoši sienas materiālam)	pēc pieprasījuma
7 Connect Thinline Splice. Izmanto, lai vajadzības gadījumā pagarinātu Thinline profilus.	pēc pieprasījuma
8 Connect Thinline distanceris	pēc pieprasījuma
Δ Sistēmas kopējais dziļums: 45 mm	-

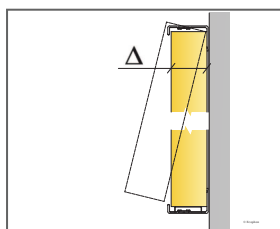

Skatīt apjoma specifikāciju

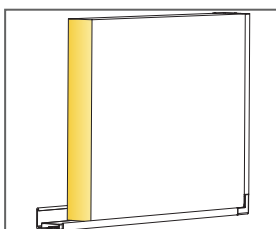

Panelis ar Thinline sistēmu

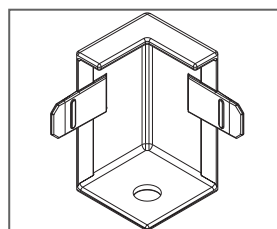

Thinline stūris

Izmērs, mm	Maksimālā punkta slodze [N]	Maksimālā nestspēja
2700x600x40	0	-

Punkta slodze/Nesošā slodze

## UZSTĀDĪŠANAS SHĒMA (M354) ECOPHON AKUSTO WALL C VERTIKĀLAI MONTĀŽAI

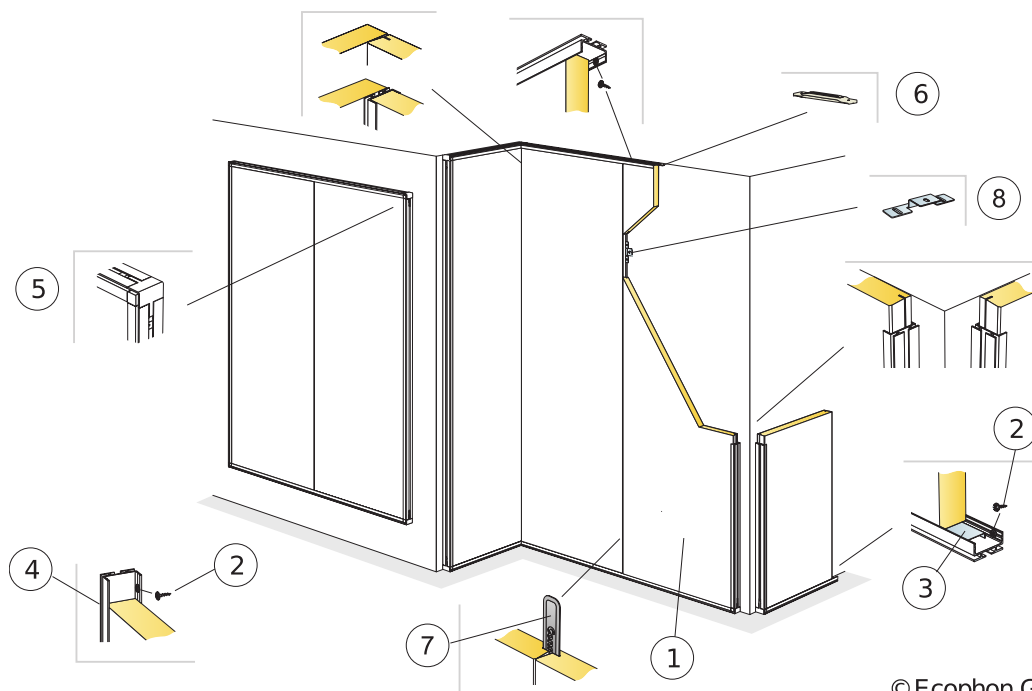

© Ecophon Group

### APJOMA SPECIFIKĀCIJA

	Izmērs, mm
	<b>2700x600</b>
1 Akusto Wall C (Akusto Wall C/Super G triecienizturībai pret bumbi)	0,62/m <sup>2</sup>
2 Connect Montāžas skrūve MVL (izmantošanai uz apmetuma vai komateriāla)	pēc pieprasījuma
3 Connect WP distanceris, L=2400 mm	pēc pieprasījuma
4 Connect WP Profils, L=2687 mm, nostiprināts ar attālumu 400 mm	pēc pieprasījuma
5 Connect WP Ārējais stūris uzstādīts uz Connect WP Profila	pēc pieprasījuma
6 Connect WP Profile savijums izmantots, lai pagarinātu WP profilu, kur tas nepieciešams	pēc pieprasījuma
7 Connect Spline	pēc pieprasījuma
8 Connect stiprinājuma plāksne, uzstādīti 3 uz paneļa garumu	pēc pieprasījuma
Δ Min. kopējais sistēmas dziļums: 44 mm	

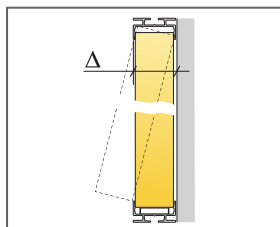

Iepazīsties ar daudzuma specifikāciju

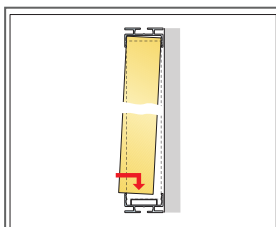

Konstrukcijas detaļas

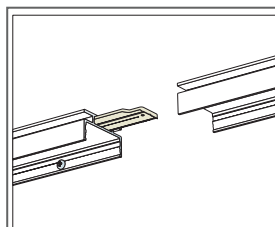

WP Profile savijuma detaļas

Izmērs, mm	Maksimālā punkta slodze [N]	Maksimālā nestspēja
2700x600x40	0	.

Punkta slodze/Nesošā slodze

## UZSTĀDĪŠANAS SHĒMA (M355) ECOPHON AKUSTO WALL C HORIZONTĀLAJAI MONTĀŽAI



© Ecophon Group

### APJOMA SPECIFIKĀCIJA

	Izmērs, mm
	<b>2700x600</b>
1 Akusto Wall C	0,62/m <sup>2</sup>
2 Connect WP Profils, l=2687 mm, nostiprināts ar attālumu 400 mm	pēc pieprasījuma
3 Connect Montāžas skrūve MVL (izmantošanai uz apmetuma vai komateriāla)	pēc pieprasījuma
4 Alt. Connect Savienojuma stiprinājums, savienots attālumā 400 mm no centra	pēc pieprasījuma
5 Connect stiprinājuma plāksne, uzstādīti 3 uz paneļa garumu	pēc pieprasījuma
6 Connect WP Profile savijums izmantots, lai pagarinātu WP profilu, kur tas nepieciešams	pēc pieprasījuma
7 Connect WP Ārējais stūris uzstādīts uz Connect WP Profila	pēc pieprasījuma
Δ Min. kopējais sistēmas dziļums: 44 mm	



Iepazīsties ar daudzuma specifiku

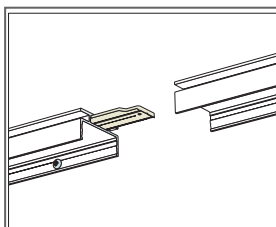

WP Profile savijuma detaļas

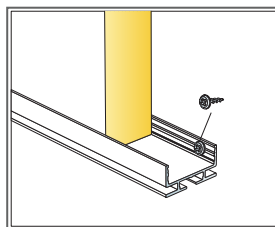

Apakšējā savienojuma detaļas

Izmērs, mm	Maksimālā punkta slodze [N]	Maksimālā nestspēja
2700x600x40	0	-

Punkta slodze/Nesošā slodze

## UZSTĀDĪŠANAS SHĒMA (M592) ECOPHON AKUSTO WALL C HORIZONTĀLAJAI UZSTĀDĪŠANAI AR THINLINE PROFILIEM.

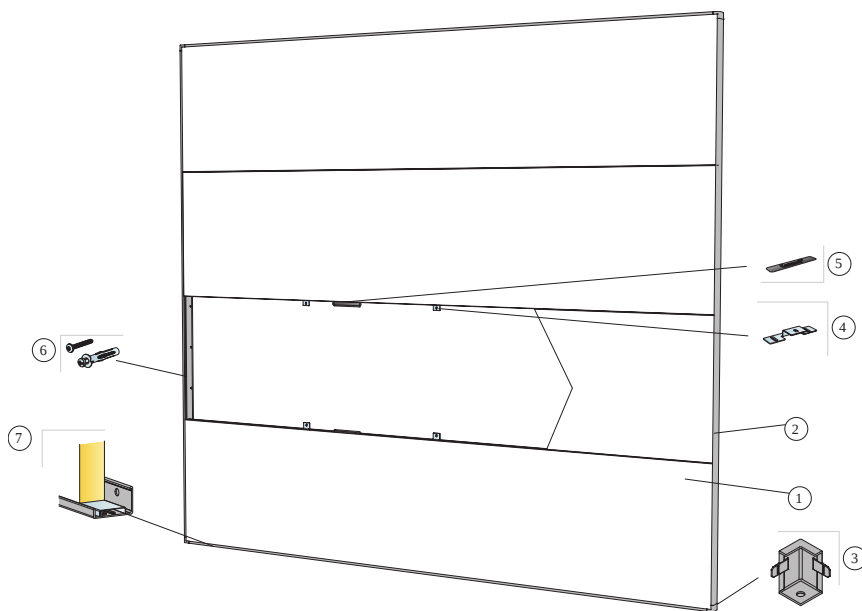

© Ecophon

### APJOMA SPECIFIKĀCIJA

	<b>Izmērs, mm</b>
	<b>2700x600</b>
1 Akusto Wall C	0,62/m <sup>2</sup>
2 Connect Thinline profils, L=2658 mm	pēc pieprasījuma
3 Connect Thinline stūris	pēc pieprasījuma
4 Connect stiprinājuma plāksne, uzstādīti 3 uz paneļa garumu	pēc pieprasījuma
5 Connect Špline	pēc pieprasījuma
6 Montāžas skrūve, uzstādīta ar 400 mm distanci (stiprinājumu izvēle atbilstoši sienas materiālam)	pēc pieprasījuma
7 Connect Thinline distanceris	pēc pieprasījuma
Δ Sistēmas kopējais dziļums: 45 mm	-

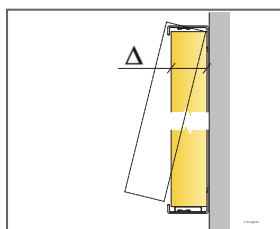

Skatīt apjoma specifikāciju

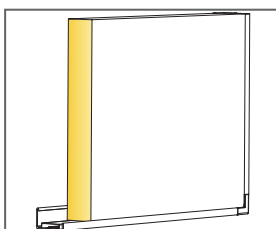

Panelis ar Thinline sistēmu

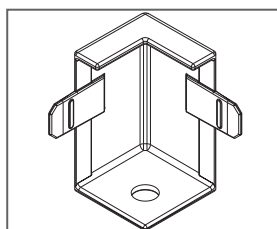

Thinline stūris

Izmērs, mm	Maksimālā punkta slodze [N]	Maksimālā nestspēja
2700x600x40	-	-

Punkta slodze/Nesošā slodze





# Ecophon Akusto™ Wall C Extra Bass

Ecophon Akusto™ Wall C Extra Bass ir skaņu absorbējošs risinājums sienām ar slēptu līstu sistēmu un slīpu malu, lai starp katru paneli izveidotu šauru rievu. Pieejami dažādi virsmas varianti.

Sienas absorbētājam ir lieliskas skaņas absorbcijas īpašības - no zemām līdz augstām skaņas frekvencēm. Labākās telpas akustiskās īpašības tiek sasniegtas, ja to izmanto kopā ar skaņu absorbējošiem griestiem.



## SISTĒMA

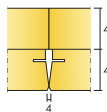

Izmērs	2700x600
Akusto Extra Bass (40mm)	•
Biezums	40
Montāžas shēma	M535, M547



Akusto Wall C Extra Bass sistēma

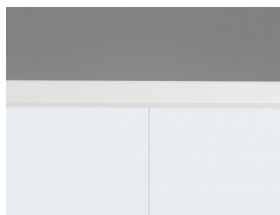

Akusto Wall C Extra Bass sistēma no augšas



Akusto Wall C

## Akustika



### Skņas absorbcija:

Testa rezultāti saskaņā ar EN ISO 354 standartu. Klasifikācija saskaņā ar EN ISO 11654 standartu, un atsevišķu NRC (Noise Reduction Coefficient) un SAA (Sound Absorption Average) rādītāji saskaņā ar ASTM C 423 standartu.

$\alpha_p$ , Praktiskās skņas absorbcijas koeficients

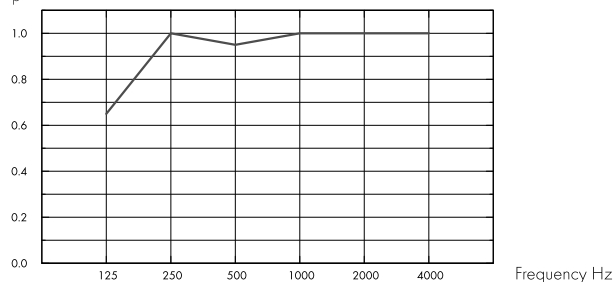

– Akusto Wall C Extra Bass 80 mm, 80 mm o.d.s.  
o.d.s = sistēmas vispārējais dziļums

	THK mm	o.d.s. mm	$\alpha_p$ , Praktiskās skņas absorbcijas koeficients						$\alpha_w$	Skņas absorbcijas klase
			125 Hz	250 Hz	500 Hz	1000 Hz	2000 Hz	4000 Hz		
Extra Bass	80	80	0.65	1.00	0.95	1.00	1.00	1.00	1.00	A

	THK mm	o.d.s. mm	NRC	SAA
Extra Bass	80	80	1.00	1.00

## Iekštelpu gaisa kvalitāte



Sertifikāti / Marķējumi

Francijas VOC

A

Somijas M1

•



## CO<sub>2</sub> (oglekļa) pēdas nospiedums



	kg CO <sub>2</sub> ekv./m <sup>2</sup>
Akusto Wall C Extra Bass/Texona	7,42
Akusto Wall C Extra Bass/Akutex FT	7,26
Akusto Wall C Extra Bass/Super G	8,74

Dzīves cikla posmi A1 līdz C4 no EPD, saskaņā ar ISO 14025 / EN 15804



## Otrreizējā pārstrāde

Minimālais otrreizējās pārstrādes saturs	60%
Pārstrādājāmība	Pilnībā pārstrādājams



## Ugunsdrošība

Valsts	Ugunsdrošības standarts	Klase
Eiropa	EN 13501-1	A2-s1,d0

Plāksnes stikla vates pamatne ir pārbaudīta un klasificēta kā nedegoša saskaņā ar EN ISO 1182 standartu.



## Mitrumizturība

C klase, relatīvais mitrums 95% un 30 °C, saskaņā ar EN 13964:2014



## Vizuālais izskats

Akusto baltā krāsā ir augsta gaismas atstarošanas spēja. Gaismas atstarošanas koeficients un atbilstošākais NCS krāsu paraugs visām krāsām: skatīt sadaļā Ecophon krāsas un virsmas.



## Tīrāmība

Ikdienas putekļu slaucīšana, tīrīšana izmantojot putekļu sūcēju un iknedēļas mitrā tīrīšana (Akutex FT virsmai). Iknedēļas putekļu tīrīšana un tīrīšana ar putekļu sūcēju (Texona virsmai).



## Dezinfekcijas līdzekļu lietošana

Texona Ginger, Sea salt, Thyme, Oyster un Garlic iztur bieži lietojamu dezinfekcijas līdzekļu izmantošanu, kuru pamatā ir etanols (70%). Ar šķīdumu samitriniet mikstu poliestera mikrošķiedras lupatiņu un ar vieglām apļveida kustībām noslaukiet virsmu.



## Demontāžas iespējas

Plāksnes nav demontējamas.



## Uzstādīšana

Uzstādīt saskaņā ar uzstādīšanas shēmām, uzstādīšanas rokasgrāmatām un rasējumu palīgriekiem (Drawing Aid).



## Sistēmas svars

	kg/m <sup>2</sup>
Akusto Wall C/Akutex FT	3,5
Akusto Wall C/Texona	3,5
Akusto Extra Bass	1,2

Informācija par svaru ir orientējoša un var mainīties.



## Mehāniskās īpašības

Nekāda pagaidu slodze nav pieļaujama.



**CE**

Ecophon griestu sistēmām ir CE marķējums saskaņā ar Eiropas standartu EN13964: 2014. Uz CE marķētiem būvizstrādājumiem attiecas ekspluatācijas īpašību deklarācija (DOP), kas klientiem un lietotājiem ļauj viegli salīdzināt Eiropas tirgū pieejamo produktu veikspēju.

## MONTĀŽAS SHĒMA (M535) ECOPHON AKUSTO WALL C EXTRA BASS VERTIKĀLAJAI UZSTĀDĪŠANAI AR CONNECT ĒNU PROFILIEM.

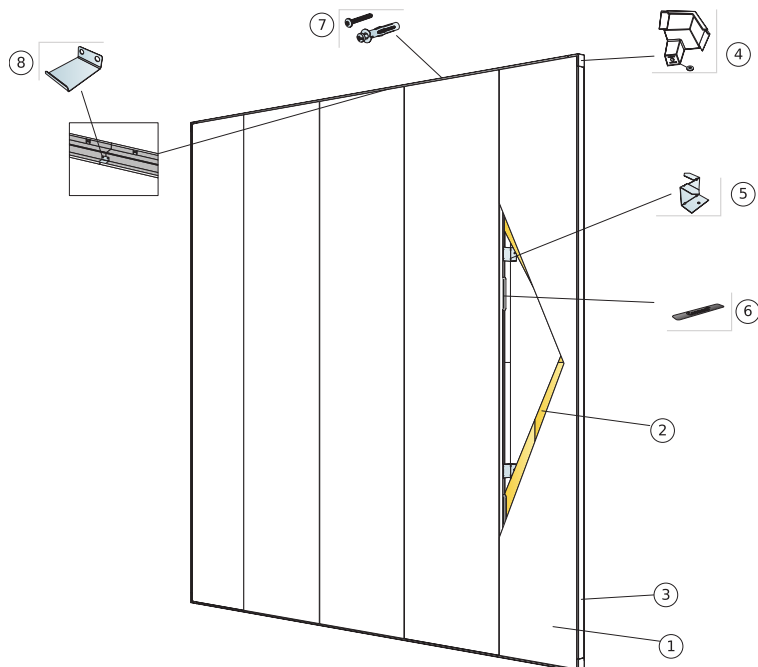

© Ecophon Group

### APJOMA SPECIFIKĀCIJA

	<b>Izmērs, mm</b>
	<b>2700x600</b>
1 Akusto Wall C	0,62/m <sup>2</sup>
2 Akusto Extra Bass	1,25/m <sup>2</sup>
3 Connect Shadow ēnu profils	pēc pieprasījuma
4 Connect Shadow stūris (iekļauta paplāksne izlīdzināšanai)	pēc pieprasījuma
5 Connect Ambient stiprinājums, uzstādīts ar attālumu 1000 mm	pēc pieprasījuma
6 Connect Spline	pēc pieprasījuma
7 Montāžas skrūve, uzstādīta ar 200 mm distanci (stiprinājumu izvēle atbilstoši sienas materiālam)	pēc pieprasījuma
8 Connect Shadow Splice. Izmanto, lai paplašinātu profilus, kur nepieciešams.	pēc pieprasījuma

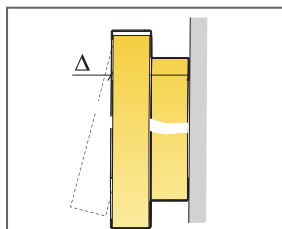

Skafit apjoma specifikāciju

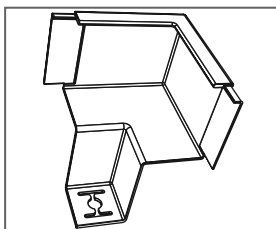

Connect Shadow stūris

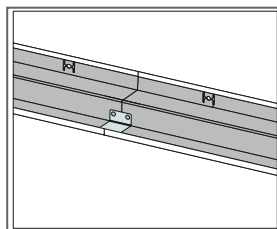

Connect Shadow Splice

Izmērs, mm	Maksimālā punkta slodze [N]	Maksimālā nestspēja
2700x600x40	0	.

Punkta slodze/Nesošā slodze

## MONTĀŽAS SHĒMA (M547) ECOPHON AKUSTO WALL C EXTRA BASS HORIZONTĀLAJAI UZSTĀDĪŠANAI AR CONNECT ĒNU PROFILIEM.

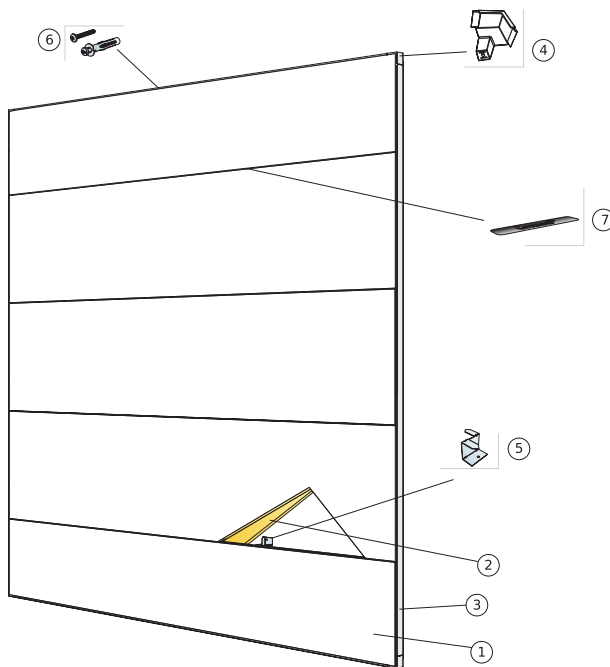

© Ecophon Group

### APJOMA SPECIFIKĀCIJA

	<b>Izmērs, mm</b>
	<b>2700x600</b>
1 Akusto Wall C	0,62/m <sup>2</sup>
2 Akusto Extra Bass	1,25/m <sup>2</sup>
3 Connect Shadow ēnu profils	pēc pieprasījuma
4 Connect Shadow stūris (iekļauta paplāksne izlīdzināšanai)	pēc pieprasījuma
5 Connect Ambient stiprinājums, uzstādīts ar attālumu 1000 mm	pēc pieprasījuma
6 Montāžas skrūve, uzstādīta ar 200 mm distanci (stiprinājumu izvēle atbilstoši sienas materiālam)	pēc pieprasījuma
7 Connect Spline	pēc pieprasījuma
8 Connect Shadow Splice. Izmanto, lai paplašinātu profilus, kur nepieciešams.	pēc pieprasījuma

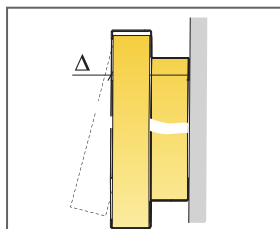

Skatīt apjoma specifikāciju

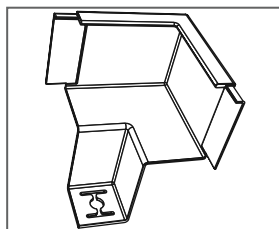

Connect Shadow stūris

Izmērs, mm	Maksimālā punkta slodze [N]	Maksimālā nestspēja
2700x600x40	0	.

Punkta slodze/Nesošā slodze



# Ecophon Akusto™ Wall C Akutex HS

Sistēmai Ecophon Akusto™ Wall C Akutex HS ir slēpta listu konstrukcija un slīpa mala, lai veidotu šauru rievu starp katru paneli. Paredz lietot peldbaseinu zonās, jo izstrādājums ir savietojams ar augstu mitruma līmeni, koroziju un periodisku tiešu ūdens iedarbību.



## SISTĒMA

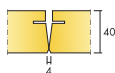

Izmērs	2700x600
Thinline profils	•
Biezums	40
Montāžas shēma	M594C4



Akusto Wall C Akutex HS

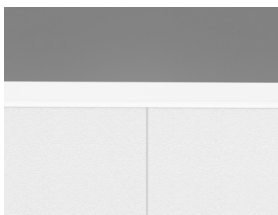

Akusto Wall C Akutex HS sistēmas sadaļa



Akusto Wall Akutex HS sistēma ar Connect Thinline profilu un distanci

## Akustika



### Skāņas absorbcija:

Testa rezultāti saskaņā ar EN ISO 354 standartu. Klasifikācija saskaņā ar EN ISO 11654.

$\alpha_p$ , Praktiskās skāņas absorbcijas koeficients

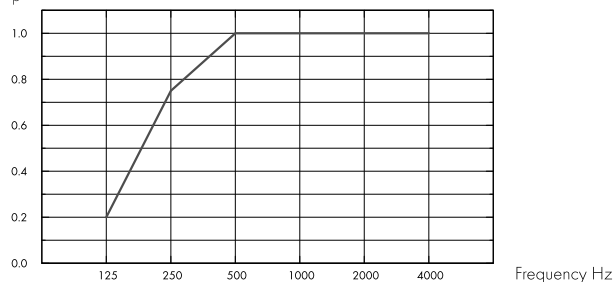

– Akusto Wall C Akutex HS 40 mm, 50 mm o.d.s.  
o.d.s. = sistēmas vispārējais dziļums

	THK mm	o.d.s. mm	$\alpha_p$ , Praktiskās skāņas absorbcijas koeficients						$\alpha_{wv}$	Skāņas absorbcijas klase
			125 Hz	250 Hz	500 Hz	1000 Hz	2000 Hz	4000 Hz		
Akutex HS	40	50	0.20	0.75	1.00	1.00	1.00	1.00	1.00	A

	THK mm	o.d.s. mm	NRC	SAA
Akutex HS	40	50	0.95	0.96

## Iekštelpu gaisa kvalitāte



Sertifikāti / Marķējumi

Francijas VOC

A

Somijas M1

•



## CO<sub>2</sub> (oglekļa) pēdas nospiedums



kg CO<sub>2</sub> ekvīv/m<sup>2</sup>

Akusto Wall C - Akutex HS

7,77

Dzīves cikla posmi A1 līdz C4 no EPD, saskaņā ar ISO 14025 / EN 15804

## Otrreizējā pārstrāde



Minimālais otrreizējās pārstrādes saturs

60%

Pārstrādājama

Pilnībā pārstrādājams





## Ugunsdrošība

Valsts	Ugunsdrošības standarts	Klase
Eiropa	EN 13501-1	A2-s1,d0

Plāksnes stikla vates pamatne ir pārbaudīta un klasificēta kā nedegoša saskaņā ar EN ISO 1182 standartu.



## Mitrumizturība

C klase, relatīvais mitrums 95% un 30 °C, saskaņā ar EN 13964:2014



## Vizuālais izskats

White 500, tuvākais NCS krāsas tonis S 0500-N, gaismas atstarošanās spēja 84%.



## Tīrāmība

Putekļu slaucīšana un putekļu sūkšana - katru dienu. Mitrā tīrīšana - reizi nedēļā.



## Demontāžas iespējas

Plāksnes nav demontējamas, izņemot noteiktās konstrukcijas diagrammā. Plašāku informāciju skatiet apjoma specifikācijā.



## Uzstādīšana

Uzstādit saskaņā ar uzstādīšanas shēmām, uzstādīšanas rokasgrāmatām un zīmēšanas palīglīdzekļiem. Informāciju par minimālo kopējo sistēmas dziļumu skatiet apjoma specifikācijā. Sistēmas nedrīkst novietot aiz vārtiem vai līdzīgām zonām, kur tās bieži skars spēcīgi bumbas sitieni. Šādos gadījumos sistēmas priekšā ieteicams uzstādīt aizsargtīklu.



## Sistēmas svars

	kg/m <sup>2</sup>
Akusto Wall C Akutex HS	3,6

Informācija par svaru ir orientējoša un var mainīties.



## Mehāniskās īpašības

Aplūkojiet tabulu par maksimālo pagaidu slodzi, minimālo nestspēju, funkcionālajām prasībām, un mehāniskajām īpašībām vietnē [www.ecophon.lv](http://www.ecophon.lv).



## Cradle to Cradle Certified®



Šim produktam ir Bronzas līmeņa Cradle to Cradle Sertifikāts® (versija 4.0).



## CE

Ecophon griestu sistēmām ir CE marķējums saskaņā ar Eiropas standartu EN13964: 2014. Uz CE marķētiem būvizstrādājumiem attiecas ekspluatācijas īpašību deklarācija (DOP), kas klientiem un lietotājiem ļauj viegli salīdzināt Eiropas tirgū pieejamo produktu veiktspēju.

## UZSTĀDĪŠANAS SHĒMA (M594C4) ECOPHON AKUSTO™ WALL C AKUTEX HS VERTIKĀLAJAI UZSTĀDĪŠANAI AR CONNECT THINLINE PROFILU UN DISTANCI.

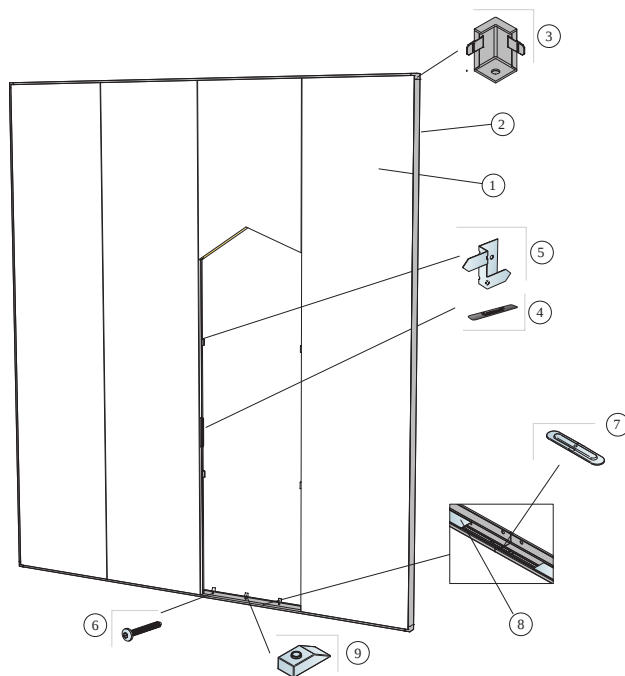

© Ecophon

### APJOMA SPECIFIKĀCIJA

	<b>Izmērs, mm</b>
	<b>2700x600</b>
1 Akusto Wall C Akutex HS	0,62/m <sup>2</sup>
2 Connect Thinline profils, L=2658 mm	pēc pieprasījuma
3 Connect Thinline stūris	pēc pieprasījuma
4 Connect Spline	pēc pieprasījuma
5 Connect Thinline Fixing C4, stiprinājums panela atbalstam ik pēc 1000 mm	pēc pieprasījuma
6 Montāžas skrūve C4, uzstādīta 200 mm distanci (stiprinājumu izvēle atbilstoši sienas materiālam)	pēc pieprasījuma
7 Connect Thinline Splice. Izmanto, lai vajadzības gadījumā pagarinātu Thinline profilus.	pēc pieprasījuma
8 Connect Thinline distanceris	pēc pieprasījuma
9 Connect Distance C4, uzstādīts ar 200 mm distanci	pēc pieprasījuma
Δ Sistēmas kopējais dziļums: 55 mm	-

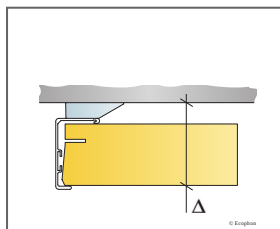

Skatīt apjoma specifikāciju

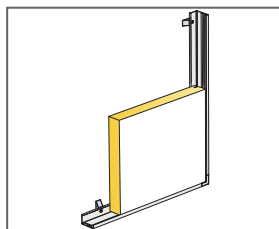

Sīkāka informācija par paneli ar Thinline sistēmu ar distanci

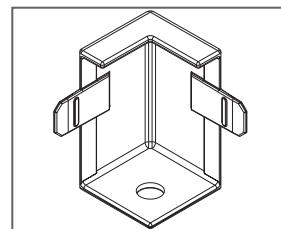

Thinline stūris

# Ecophon Akusto™ One

Ecophon Akusto™ One ir sienu panelis kvadrātveida, taisnstūrveida vai apļveida formā. Pateicoties dažādiem formātiem un krāsām, panelis piedāvā vairākas dizaina iespējas.



Helmingborg, Sweden

## SISTĒMA

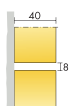

Izmērs	Ø592	592x592	Ø792	Ø1192	1192x292	1192x592
Nestandarta stiprinājums	•	•	•	•	•	•
Biezums	40	40	40	40	40	40
Montāžas shēma	M372	M371	M372	M372	M371	M371

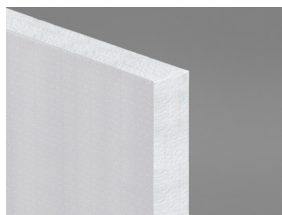

Akusto One panelis.

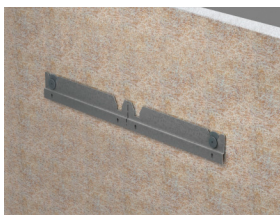

Uzstādīšana ar Connect™ One trim un Connect™ Absorber anchor one



Uzstādīšana ar Connect™ One āķa stiprinājumu

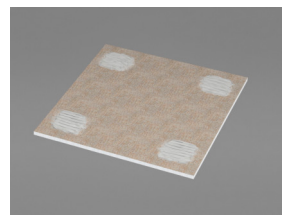

## Akustika

Norādītās vērtības shēmā atbilst vienai vienībai. Ja vienības ir sakārtotas klasterī ar attālumu starp vienībām mazāk nekā 0,5 m,  $A_{eq}$  uz katru vienību būs nedaudz samazināts.

### Skaņas absorbcija:

Testa rezultāti saskaņā ar EN ISO 354 standartu.

$A_{eq}$  Ekvivalents absorbcijas laukums uz vienību ( $m^2$  sabin)

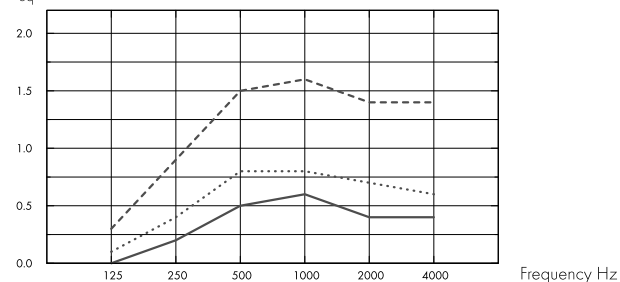

- Akusto One Ø592, 48 mm o.d.s.
  - .... Akusto One Ø792, 48 mm o.d.s.
  - Akusto One Ø1192, 48 mm o.d.s.
- o.d.s = sistēmas vispārējais dziļums

$A_{eq}$  Ekvivalents absorbcijas laukums uz vienību ( $m^2$  sabin)

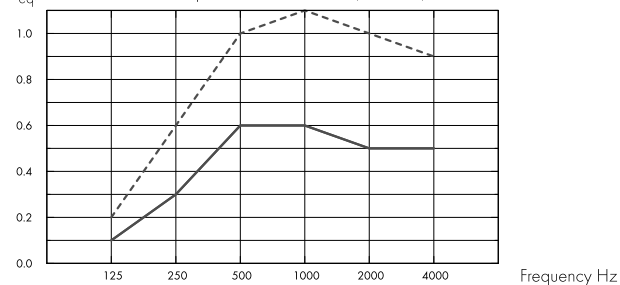

- Akusto One 592x592, 48 mm o.d.s.
  - Akusto One 1192x292, 48 mm o.d.s.
  - Akusto One 1192x592, 48 mm o.d.s.
- o.d.s = sistēmas vispārējais dziļums

	THK mm	o.d.s. mm	$A_{eq}$ Ekvivalents absorbcijas laukums uz vienību ( $m^2$ sabin)					
			125 Hz	250 Hz	500 Hz	1000 Hz	2000 Hz	4000 Hz
Ø592	40	48	0.0	0.2	0.5	0.6	0.4	0.4
Ø792	40	48	0.1	0.4	0.8	0.8	0.7	0.6
Ø1192	40	48	0.3	0.9	1.5	1.6	1.4	1.4

	THK mm	o.d.s. mm	$A_{eq}$ Ekvivalents absorbcijas laukums uz vienību ( $m^2$ sabin)					
			125 Hz	250 Hz	500 Hz	1000 Hz	2000 Hz	4000 Hz
592x592	40	48	0.1	0.3	0.6	0.6	0.5	0.5
1192x292	40	48	0.1	0.3	0.6	0.6	0.5	0.5
1192x592	40	48	0.2	0.6	1.0	1.1	1.0	0.9



## Iekštelpu gaisa kvalitāte

Sertifikāti / Marķējumi

Eurofins Indoor Air Comfort®

IAC Gold

Francijas VOC

A+



## Cradle to Cradle Certified®



Akusto produktiem ar Akutex FT virsmu ir Cradle to Cradle Sertifikāts® Bronzas līmenī (versija 4.0).



## Materiālu veselība

Akusto produkti ar Akutex FT virsmu ir saņēmuši C2C Certified Material Health Certificate™ sudraba līmenī (standarta versija 4.0). C2C Certified Material Health Certificate™ ir produkta sastāva veselības un drošības pārbaude, izmantojot sertificētu produktu standarta "Cradle-to Cradle" materiāla veselības prasības.



## CO2 (oglekļa) pēdas nospiedums

	kg CO <sub>2</sub> ekvīv/m <sup>2</sup>
Akusto One - Akutex FT	7,59
Akusto One - Texona	9,42

Dzīves cikla posmi A1 līdz C4 no EPD, saskaņā ar ISO 14025 / EN 15804



## Otrreizējā pārstrāde

Minimālais otrreizējās pārstrādes saturs	61%
Pārstrādājāmība	Pilnībā pārstrādājams



## Ugunsdrošība

Valsts	Ugunsdrošības standarts	Klase
Eiropa	EN 13501-1	A2-s1,d0

Plāksnes stikla vates pamatne ir pārbaudīta un klasificēta kā nedegoša saskaņā ar EN ISO 1182 standartu.



## Mitrumizturība

C klase, relatīvais gaisa mitrums 95% pie 30°C, saskaņā ar EN 13964:2014



## Vizuālais izskats

Akusto baltā krāsā ir augsta gaismas atstarošanas spēja. Gaismas atstarošanas koeficients un atbilstošais NCS krāsu paraugs visām krāsām: skatīt sadaļā Ecophon krāsas un virsmas.



## Tīrāmība

Ikdienas putekļu slaucīšana, tīrīšana izmantojot putekļu sūcēju un iknedēļas mitrā tīrīšana (Akutex FT virsmai). Iknedēļas putekļu tīrīšana un tīrīšana ar putekļu sūcēju (Texona virsmai).



## Demontāžas iespējas

Plāksnes ir viegli demontējamas, izņemot līmēto instalāciju, skatiet apjoma specifikāciju.



## Uzstādīšana

Uzstādīt saskaņā ar uzstādīšanas shēmām, uzstādīšanas rokasgrāmatām un zīmēšanas palīglīdzekļiem. Informāciju par minimālo kopējo sistēmas dziļumu skatiet apjoma specifikācijā.



## Sistēmas svars

	kg/m <sup>2</sup>
Akusto One/Akutex FT	3,5
Akusto One/Texona	3,6
Akusto Freedom	3,5

Informācija par svaru ir orientējoša un var mainīties.



## Mehāniskās īpašības

Papildu slodze nav pieļaujama.



## CE

Ecophon griestu sistēmām ir CE marķējums saskaņā ar Eiropas standartu EN 13964: 2014. Uz CE marķētiem būvizrādājumiem attiecas ekspluatācijas īpašību deklarācija (DOP), kas klientiem un lietotājiem ļauj viegli salīdzināt Eiropas tirgū pieejamo produktu veiktspēju.

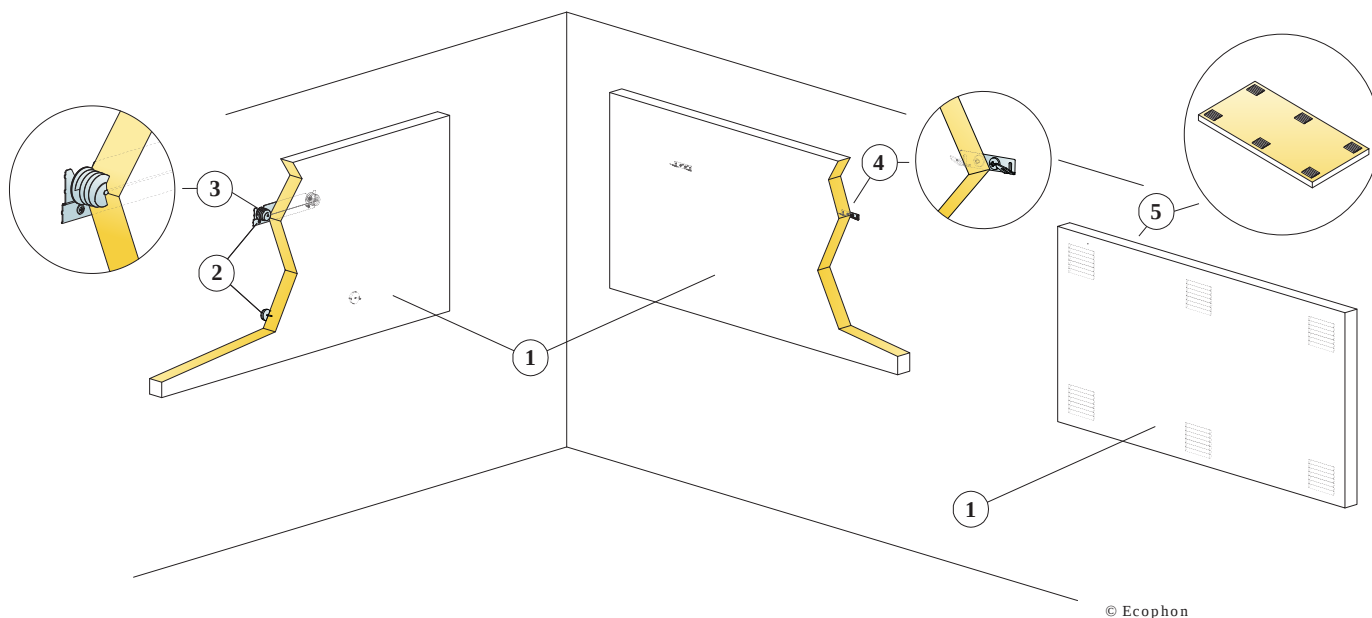

© Ecophon

### APJOMA SPECIFIKĀCIJA

	Izmērs, mm		
	592x592	1192x292	1192x592
1 Akusto One	2,8/m <sup>2</sup>	2,8/m <sup>2</sup>	1,4/m <sup>2</sup>
2 Alt. 1 Connect One trim (attālums no sienas iekšā)	0,5/panelis	1/panelis	1/panelis
3 Alt. 1 Connect Absorber anchor one	2/panelis	2/panelis	2/panelis
4 Alt. 2 Connect One āķa stiprinājums	2/panelis	2/panelis	2/panelis
5 Alt. 3 Connect Absorber līme (0,25 l/m <sup>2</sup> - 0,4 l/m <sup>2</sup> atkarībā no uzstādīšanas apstākļiem)	pēc prasījuma		
Izmantojiet Connect Notched roboto lāpstīņu līmes uzklāšanai	-	-	-
Δ Min. kopējais sistēmas dziļums: Δ1 48 mm/70mm / Δ2 44 mm. Sistēma ir demontējama	-	-	-
Δ Min. kopējais sistēmas dziļums: Δ3 43 mm. Sistēma nav demontējama	-	-	-

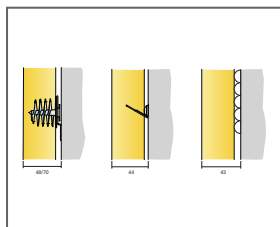

Iepazīsties ar daudzuma specifiku

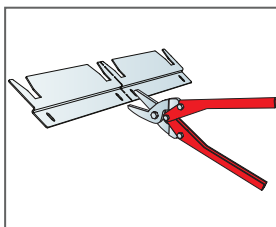

Connect One profils var tikt sadalīts divos iekares profilos

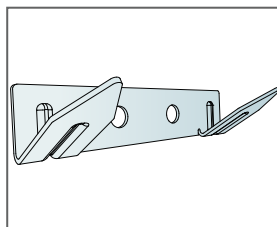

Connect One āķa stiprinājums

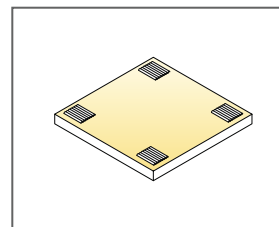

Līmes uzklāšana

## UZSTĀDĪŠANAS DIAGRAMMA (M372) ECOPHON AKUSTO ONE PANEĻIEM.

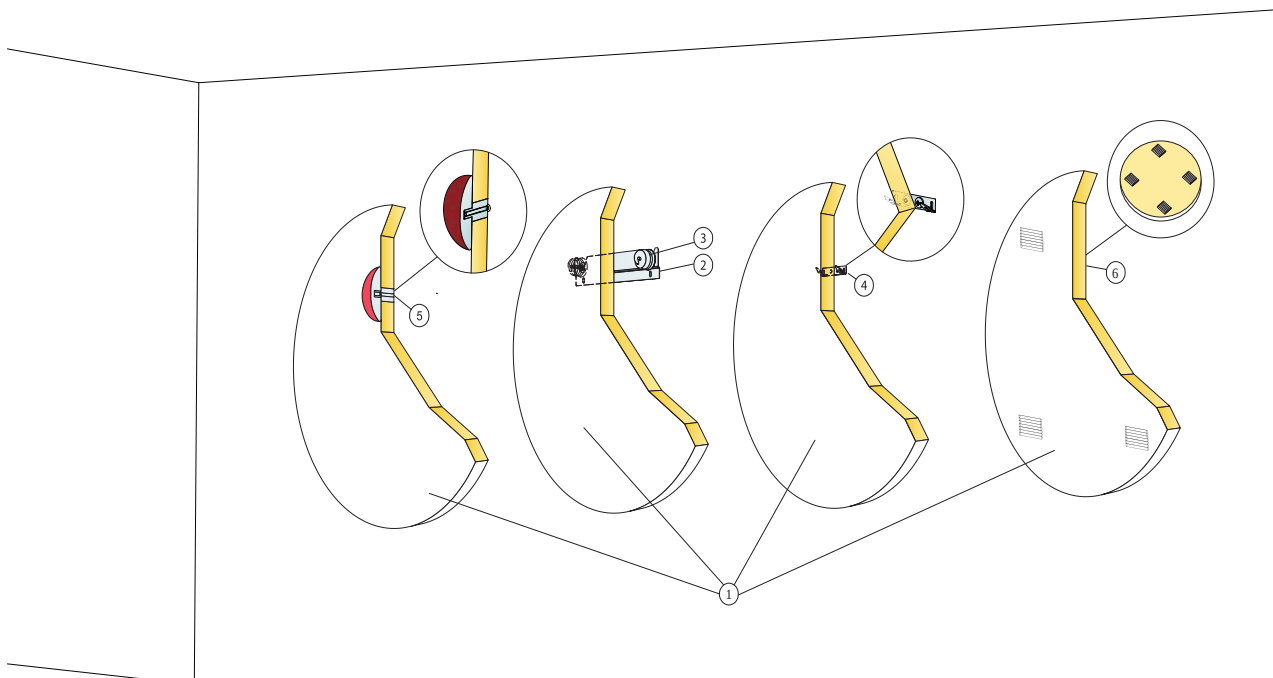

© Ecophon

### APJOMA SPECIFIKĀCIJA

	Izmērs, mm		
	Ø592	Ø792	Ø1192
1 Akusto One	3,5/m <sup>2</sup>	2/m <sup>2</sup>	0,9/m <sup>2</sup>
2 Alt. 1 Connect One trim [attālums no sienas iekļauts]	0,5/panelis	1/panelis	1/panelis
3 Alt. 1 Connect Absorber anchor one	2/panelis	2/panelis	2/panelis
4 Alt. 2 Connect One āķa stiprinājums	2/panelis	2/panelis	2/panelis
5 Connect One stiprinājums.	1/panelis	1/panelis	1/panelis
6 Alt. 4 Connect Absorber lime [0,25 l/m <sup>2</sup> - 0,4 l/m <sup>2</sup> atkarībā no uzstādīšanas apstākļiem]	pēc pieprasījuma		
Izmantojiet Connect Notched roboto lāpstiņu līmes uzklāšanai	-	-	-
Δ Min. kopējais sistēmas dziļums: Δ1 48 mm/70mm / Δ2 44 mm / Δ3 40mm. Sistēma ir demontējama	-	-	-
Δ Min. kopējais sistēmas dziļums: Δ4 43 mm. Sistēma nav demontējama	-	-	-

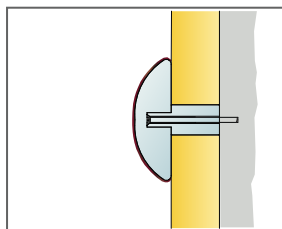

Iepazīsties ar daudzuma specifiku

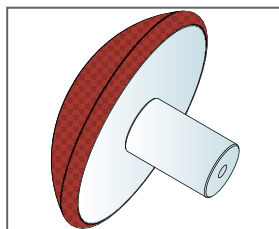

Connect one stiprinājums pieejams 4 dažādās krāsās.

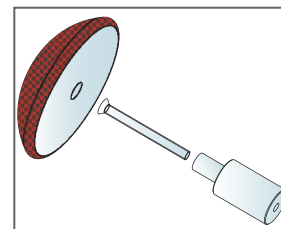

Uzstādīšana ar Connect One stiprinājumu.



# Ecophon Akusto™ Triangle

Ecophon Akusto™ Triangle ir trīsstūra formas sienas panelis, kas piedāvā iespēju nebeidzamiem sienu rakstiem. Paneļa uzstādīšana pie sienas ir vienkārša. Izmantojiet līmi ātrai tiešajai fiksācijai vai izmantojiet Connect One Trim, kam ir divas dažādas attāluma iespējas, tādējādi radot trīsdimensiju modeļus.



Helmingborg, Sweden

## SISTĒMA

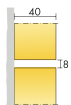

Izmērs	513x592
Nestandarta stiprinājums	•
Biezums	40
Montāžas shēma	M585



Akusto Triangle panelis



Uzstādīšana ar Connect™ One trim un Connect™ Absorber anchor one



Uzstādīšana ar Connect™ One ārējo stiprinājumu

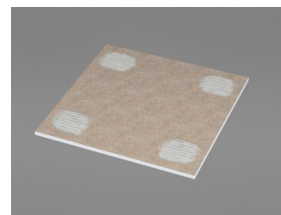

## Akustika

Diagrammā norādītās vērtības attiecas uz vienu vienību.

### Skaņas absorbcija:

Pamatojoties uz testa rezultātiem, saskaņā ar EN ISO 354 standartu.

$A_{eq}$  Ekvivalents absorbcijas laukums uz vienību ( $m^2$  sabin)

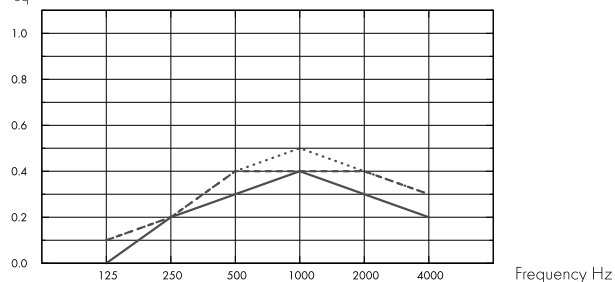

- Akusto Triangle, 43 mm o.d.s
  - Akusto Triangle, 48 mm o.d.s
  - .... Akusto Triangle, 70 mm o.d.s
- o.d.s = sistēmas vispārējais dziļums

THK mm	o.d.s. mm	$A_{eq}$ Ekvivalents absorbcijas laukums uz vienību ( $m^2$ sabin)					
		125 Hz	250 Hz	500 Hz	1000 Hz	2000 Hz	4000 Hz
40	43	0.0	0.2	0.3	0.4	0.3	0.2
40	48	0.1	0.2	0.4	0.4	0.4	0.3
40	70	0.1	0.2	0.4	0.5	0.4	0.3



## Iekštelpu gaisa kvalitāte

Sertifikāti / Marķējumi

Francijas VOC

A

Somijas M1

•



## Cradle to Cradle Certified®



Akusto produktiem ar Akutex FT virsmu ir Cradle to Cradle Sertifikāts® Bronzas līmenī (versija 4.0).



## Materiālu veselība

Akusto produkti ar Akutex FT virsmu ir saņēmuši C2C Certified Material Health Certificate™ sudraba līmenī (standarta versija 4.0). C2C Certified Material Health Certificate™ ir produkta sastāva veselības un drošības pārbaude, izmantojot sertificētu produktu standarta "Cradle-to Cradle" materiāla veselības prasības.



## Otrreizējā pārstrāde

Minimālais otrreizējās pārstrādes saturs

60%



## Ugunsdrošība

Valsts	Ugunsdrošības standarts	Klase
Eiropa	EN 13501-1	A2-s1,d0

Plāksnes stikla vates pamatne ir pārbaudīta un klasificēta kā nedegoša saskaņā ar EN ISO 1182 standartu.



## Mitrumizturība

C klase, relatīvais gaisa mitrums 95% pie 30°C, saskaņā ar EN 13964:2014



## Vizuālais izskats

Akusto baltā krāsā ir augsta gaismas atstarošanas spēja. Gaismas atstarošanas koeficients un atbilstošākais NCS krāsu paraugs visām krāsām: skatīt sadaļā Ecophon krāsas un virsmas.



## Tīrāmība

Akutex FT: putekļu tīrīšana un sūkšana ar putekļusūcēju katru dienu. Mitrā tīrīšana katru nedēļu. Plašāku informāciju skatiet sadaļā "Krāsas un virsmas".



## Demontāžas iespējas

Plāksnes ir viegli demontējamas, izņemot līmēto instalāciju, skatiet apjoma specifikāciju.



## Uzstādīšana

Uzstādīt saskaņā ar montāžas shēmām, uzstādīšanas rokasgrāmatām un rasējumiem. Informāciju par minimālo vispārējo sistēmas dziļumu skatīt apjoma specifikācijā. Dotajām virsmām jābūt pietiekami izturīgām, lai tās spētu izturēt plāksņu uzlikto slodzi. Ja rodas šaubas, jāveic testa līmēšana. Virsmai vienmēr jābūt sausai un tīrai. Lai iegūtu labāko rezultātu, virsmai jābūt vienmērīgai un līdzenai, tomēr pieņemamu rezultātu ir iespējams sasniegt arī pie nedaudz nelīdzenas virsmas.



## Sistēmas svars

	kg/m <sup>2</sup>
Akusto Triangle	3,5

Informācija par svaru ir orientējoša un var mainīties.



## Mehāniskās īpašības

Papildu slodze nav pieļaujama.



## CE

Ecophon griestu sistēmām ir CE marķējums saskaņā ar Eiropas standartu EN13964: 2014. Uz CE marķētiem būvizstrādājumiem attiecas ekspluatācijas īpašību deklarācija (DOP), kas klientiem un lietotājiem ļauj viegli salīdzināt Eiropas tirgū pieejamo produktu veiktspēju.

Pārstrādājamība

Pilnībā pārstrādājams

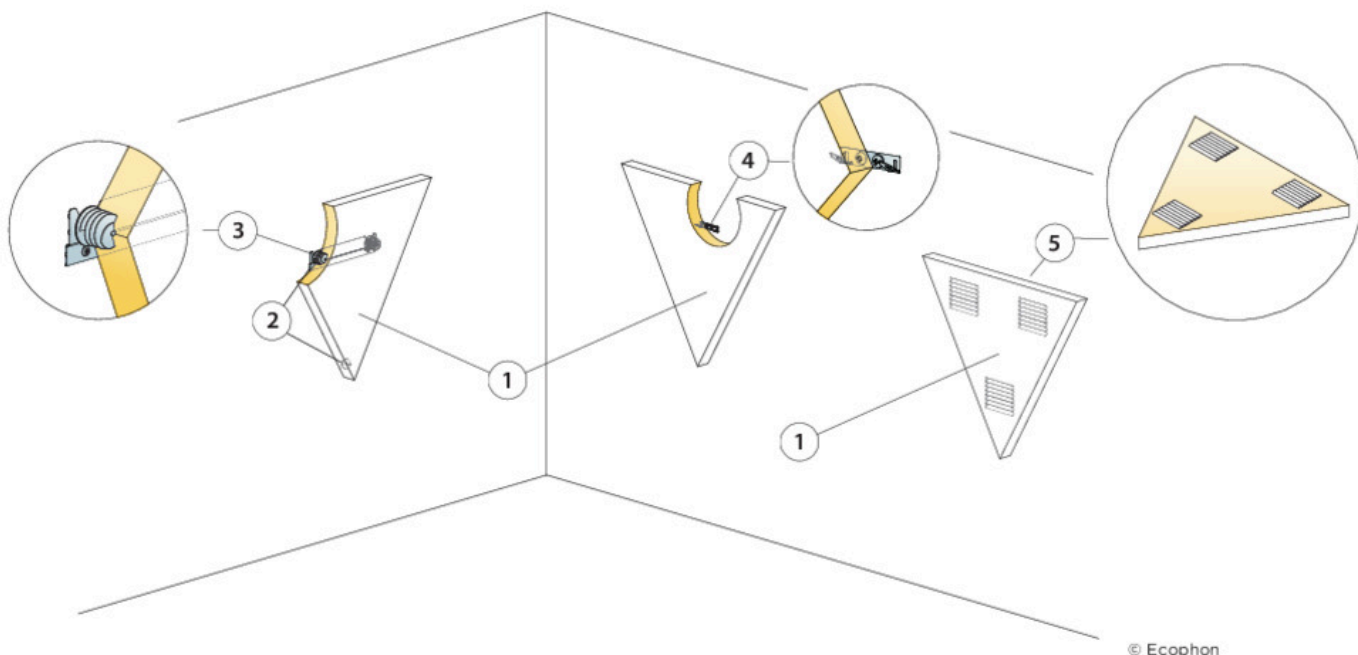

© Ecophon

### APJOMA SPECIFIKĀCIJA

	Izmērs, mm
	<b>513x592</b>
1 Akusto Triangle	3,2/m <sup>2</sup>
2 Alt. 1 Connect One trim (attālums no sienas iekš/outs)	0,5/panelis
3 Alt. 1 Connect Absorber anchor one	2/panelis
4 Alt. 2 Connect One āķa stiprinājums	2/panelis
5 Alt. 3 Connect Absorber līme (0,25 l/m <sup>2</sup> - 0,4 l/m <sup>2</sup> atkarībā no uzstādīšanas apstākļiem)	pēc pieprasījuma
Izmantojiet Connect Notched roboto lāpstīņu līmes uzklāšanai	-
Δ Min. kopējais sistēmas dziļums: Δ1 48 mm/70mm / Δ2 44 mm. Sistēma ir demontējama	-
Δ Min. kopējais sistēmas dziļums: Δ3 43 mm. Sistēma nav demontējama	-

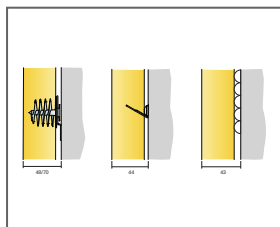

Skatīt apjoma specifiku

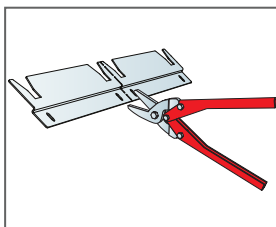

Connect One profils var tikt sadalīts divos iekares profilos

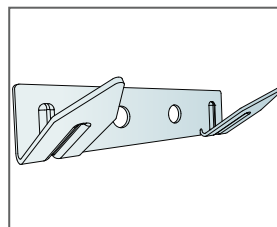

Connect One āķa stiprinājums

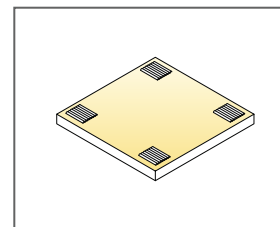

Līmes uzklāšana

# Ecophon Akusto™ Hexagon

Ecophon Akusto™ Hexagon ir sešstūra formas sienas panelis, kas piedāvā iespēju bezgalīgiem sienu rakstiem. Paneļa uzstādīšana pie sienas ir vienkārša. Izmantojiet līmi ātrai tiešajai fiksācijai vai izmantojiet Connect One Trim, kam ir divas dažādas attāluma iespējas, tādējādi radot trīsdimensiju modeļus.



Helmingborg, Sweden

## SISTĒMA

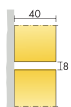

Izmērs	513x592
Nestandarta stiprinājums	•
Biezums	40
Montāžas shēma	M586

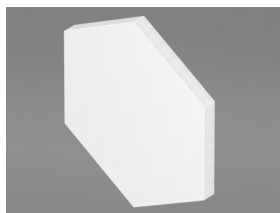

Akusto Hexagon panels



Uzstādīšana ar Connect™ One trim un Connect™ Absorber anchor one



Uzstādīšana ar Connect™ One ārējo stiprinājumu

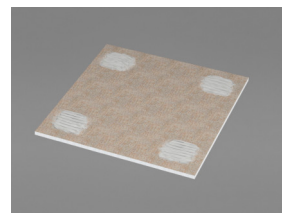

## Akustika

Diagrammā norādītās vērtības attiecas uz vienu vienību.

### Skņas absorbēcija:

Pamatojoties uz testa rezultātiem, saskaņā ar EN ISO 354 standartu.

$A_{eq}$  Ekvivalents absorbēcijas laukums uz vienību ( $m^2$  sabin)

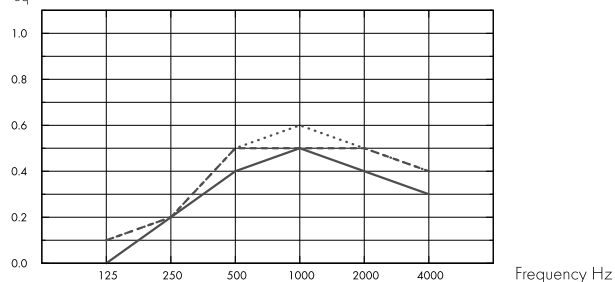

- Akusto Hexagon, 43 mm o.d.s.
  - - - Akusto Hexagon, 48 mm o.d.s.
  - · · Akusto Hexagon, 70 mm o.d.s.
- o.d.s = sistēmas vispārējais dziļums

THK mm	o.d.s. mm	$A_{eq}$ Ekvivalents absorbēcijas laukums uz vienību ( $m^2$ sabin)					
		125 Hz	250 Hz	500 Hz	1000 Hz	2000 Hz	4000 Hz
40	43	0.0	0.2	0.4	0.5	0.4	0.3
40	48	0.1	0.2	0.5	0.5	0.5	0.4
40	70	0.1	0.2	0.5	0.6	0.5	0.4



## Iekštelpu gaisa kvalitāte

Sertifikāti / Marķējumi

Francijas VOC

A

Somijas M1

•



## Cradle to Cradle Certified®



Akusto produktiem ar Akutex FT virsmu ir Cradle to Cradle Sertifikāts® Bronzas līmenī (versija 4.0).



## Materiālu veselība

Akusto produkti ar Akutex FT virsmu ir saņēmuši C2C Certified Material Health Certificate™ sudraba līmenī (standarta versija 4.0). C2C Certified Material Health Certificate™ ir produkta sastāva veselības un drošības pārbaude, izmantojot sertificētu produktu standarta "Cradle-to Cradle" materiāla veselības prasības.



## Otreizējā pārstrāde

Minimālais otrreizējās pārstrādes saturs

60%



## Ugunsdrošība

Valsts	Ugunsdrošības standarts	Klase	Plāksnes stikla vates pamatne ir pārbaudīta un klasificēta kā nedegoša saskaņā ar EN ISO 1182 standartu.
Eiropa	EN 13501-1	A2-s1,d0	



## Mitrumizturība

C klase, relatīvais gaisa mitrums 95% pie 30°C, saskaņā ar EN 13964:2014



## Vizuālais izskats

Akusto baltā krāsā ir augsta gaismas atstarošanas spēja. Gaismas atstarošanas koeficients un atbilstošākais NCS krāsu paraugs visām krāsām: skatīt sadaļā Ecophon krāsas un virsmas.



## Tīrāmība

Akutex FT: putekļu tīrīšana un sūkšana ar putekļusūcēju katru dienu. Mitrā tīrīšana katru nedēļu. Plašāku informāciju skatiet sadaļā "Krāsas un virsmas".



## Demontāžas iespējas

Plāksnes ir viegli demontējamas, izņemot līmēto instalāciju, skatiet apjoma specifikāciju.



## Uzstādīšana

Uzstādīt saskaņā ar montāžas shēmām, uzstādīšanas rokasgrāmatām un rasējumiem. Informāciju par minimālo vispārējo sistēmas dziļumu skatīt apjoma specifikācijā. Dotajām virsmām jābūt pietiekami izturīgām, lai tās spētu izturēt plāksņu uzlikto slodzi. Ja rodas šaubas, jāveic testa līmēšana. Virsmai vienmēr jābūt sausai un tīrai. Lai iegūtu labāko rezultātu, virsmai jābūt vienmērīgai un līdzenai, tomēr pieņemamu rezultātu ir iespējams sasniegt arī pie nedaudz nelīdzenas virsmas.



## Sistēmas svars

	kg/m <sup>2</sup>	Informācija par svaru ir orientējoša un var mainīties.
Akusto Hexagon	3,5	



## Mehāniskās īpašības

Papildu slodze nav pieļaujama.



## CE

Ecophon griestu sistēmām ir CE marķējums saskaņā ar Eiropas standartu EN13964: 2014. Uz CE marķētiem būvizstrādājumiem attiecas ekspluatācijas īpašību deklarācija (DOP), kas klientiem un lietotājiem ļauj viegli salīdzināt Eiropas tirgū pieejamo produktu veiktspēju.

Pārstrādājamība

Pilnībā pārstrādājams

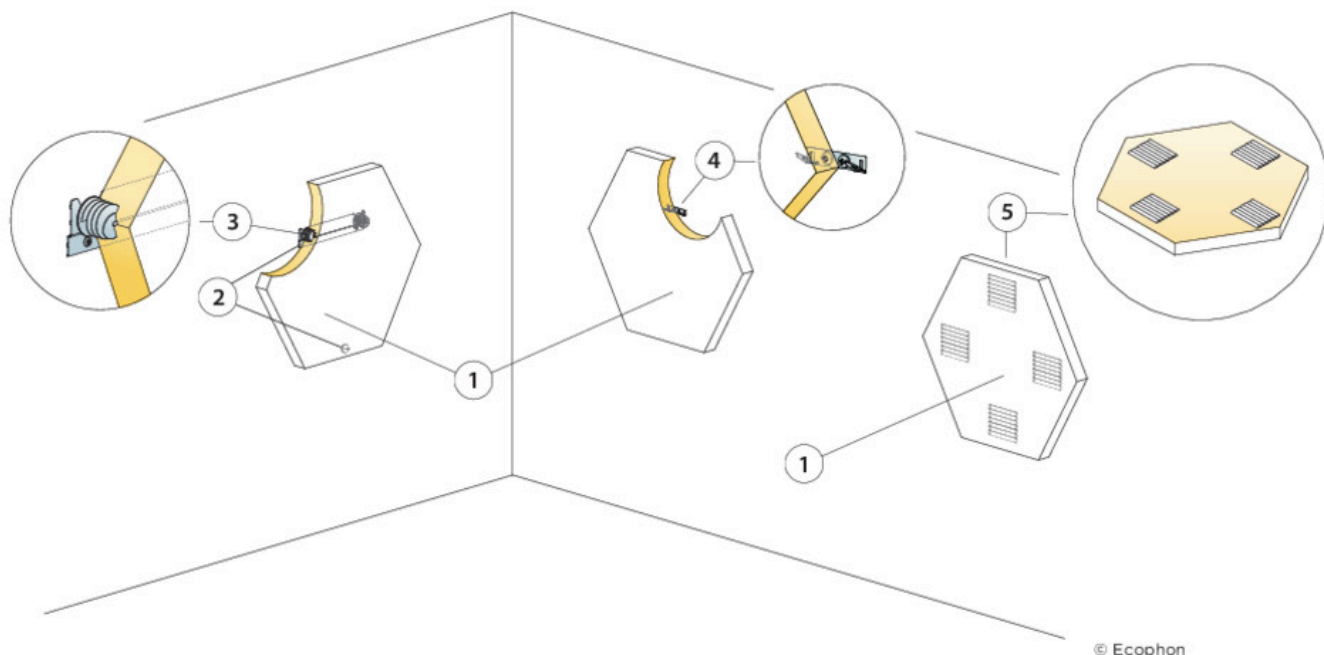

© Ecophon

### APJOMA SPECIFIKĀCIJA

	Izmērs, mm
	<b>513x592</b>
1 Akusto Hexagon	3,2/m <sup>2</sup>
2 Alt. 1 Connect One trim (attālums no sienas iekš/aus)	0,5/panelis
3 Alt. 1 Connect Absorber anchor one	2/panelis
4 Alt. 2 Connect One āķa stiprinājums	2/panelis
5 Alt. 3 Connect Absorber līme (0,25 l/m <sup>2</sup> - 0,4 l/m <sup>2</sup> atkarībā no uzstādīšanas apstākļiem)	pēc pieprasījuma
Izmantojiet Connect Notched roboto lāpstīņu līmes uzklāšanai	-
Δ Min. kopējais sistēmas dziļums: Δ1 48 mm/70mm / Δ2 44 mm. Sistēma ir demontējama	-
Δ Min. kopējais sistēmas dziļums: Δ3 43 mm. Sistēma nav demontējama	-

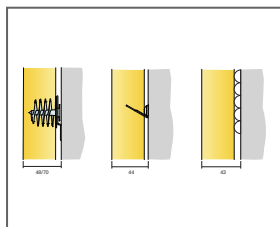

Skatīt apjoma specifiku

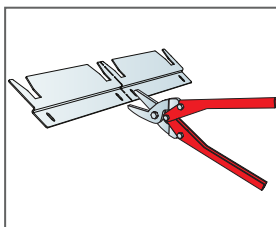

Connect One profils var tikt sadalīts divos iekares profilos

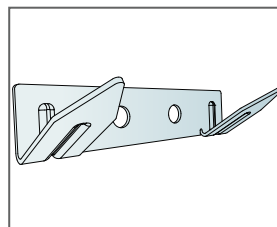

Connect One āķa stiprinājums

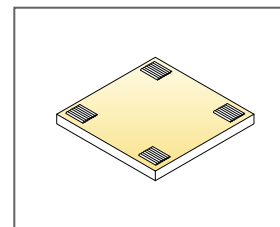

Līmes uzklāšana



# Ecophon Akusto™ Screen

Ecophon Akusto™ Screen ir risinājums ar redzamu profilu sistēmu. Produkta izmērs ir 1500 x 1200mm, biezums 40 mm. Aizsegi ir pieejami ar Texona virsmu. Risinājums ir piemērots atvērta plānojuma birojiem kombinācijā ar skaņu absorbējošiem griestiem, lai telpā iegūtu izcilas akustiskās īpašības.



## SISTĒMA

	Izmērs	1500x1200
	Brīvs stāvošs	•
	Biezums	40
	Montāžas shēma	M526

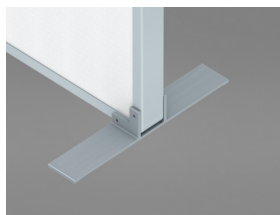

Akusto Screen kāja



Akusto Floor stūris

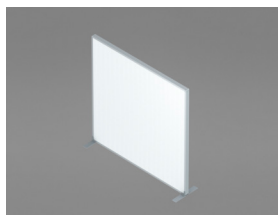

Akusto Screen sistēma

## Akustika



### Skaņas absorbcija:

Skaņas absorbcijas un skaņas slāpēšanas testa rezultāti saskaņā ar ISO 20189.

$A_{eq}$  Ekvivalents absorbcijas laukums uz vienību ( $m^2$  sabin)

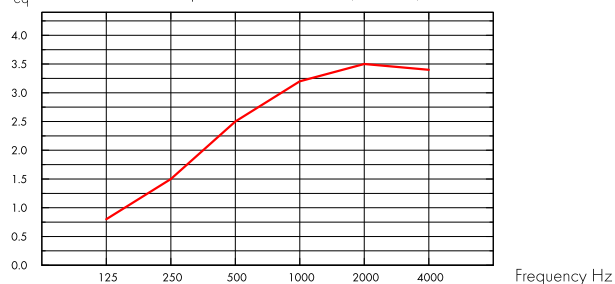

— Akusto Screen, izmērs 1500x1200 mm

Aizsega skaņas vājināšanās  $\Delta L_s$  (dB)

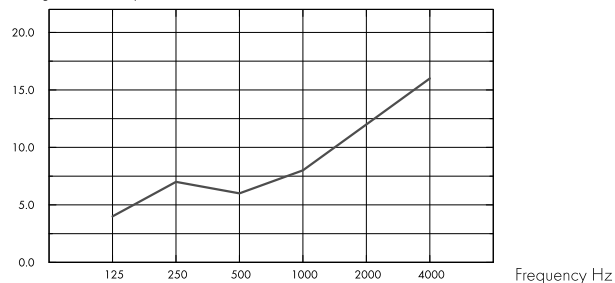

— Akusto Screen, izmērs 1500x1200 mm

THK mm	$A_{eq}$ Ekvivalents absorbcijas laukums uz vienību ( $m^2$ sabin)					
	125 Hz	250 Hz	500 Hz	1000 Hz	2000 Hz	4000 Hz
1500x1200	0.8	1.5	2.5	3.2	3.5	3.4

THK mm	Aizsega skaņas vājināšanās $\Delta L_s$ (dB)						Svērtā aizsega skaņas slāpēšana (dB)
	125 Hz	250 Hz	500 Hz	1000 Hz	2000 Hz	4000 Hz	
1500x1200	4.0	7.0	6.0	8.0	12.0	16.0	10.0

## Iekštelpu gaisa kvalitāte



Sertifikāti / Marķējumi

Eurofins Indoor Air Comfort®

IAC Gold

Francijas VOC

A+





## Otreizējā pārstrāde

\*šajā vērtībā nav ņemts vērā alumīnija rāmis

Minimālais otrreizējās pārstrādes saturs	48%*
Pārstrādājāmība	Pilnībā pārstrādājams



## Mitrumizturība

A klase, relatīvais mitrums 70% un 25 ° C, saskaņā ar EN 13964: 2014



## Vizuālais izskats

Texona baltā krāsā ir ar augstu gaismas atstarošanas spēju. Lai iegūtu vairāk informācijas par dažādu virsmu vizuālo izskatu, skatiet sadaļu Ecophon krāsas un virsmas.



## Tīrāmība

Katru nedēļu putekļu slaucīšana un putekļu sūkšana.



## Dezinfekcijas līdzekļu lietošana

Texona Ginger, Sea salt, Thyme, Oyster un Garlic iztur bieži lietojamu dezinfekcijas līdzekļu izmantošanu, kuru pamatā ir etanols (70%). Ar šķīdumu samitriniet mīkstu poliestera mikrošķiedras lupatiņu un ar vieglām apļveida kustībām noslaukiet virsmu.



## Uzstādīšana

Uzstādīt saskaņā ar uzstādīšanas rokasgrāmatu, kas tiek piegādāta kopā ar produktu.



## Mehāniskās īpašības

Produkts ir pārbaudīts saskaņā ar EN1023.

## ECOPHON AKUSTO SCREEN UZSTĀDĪŠANAS SHĒMA (M515)

---

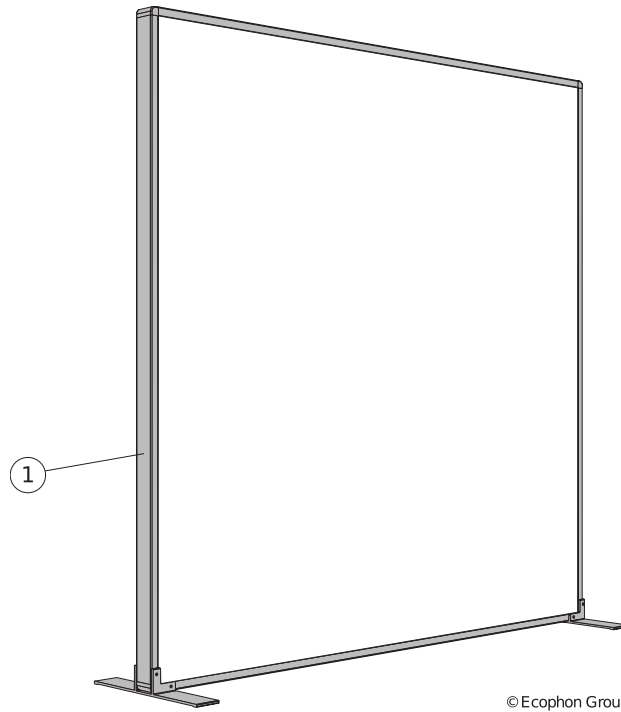

### APJOMA SPECIFIKĀCIJA

---

Izmērs, mm

**1500x1200**

---

1

Akusto Screen

---