



Ecophon Combison™ A, dB 42

Ecophon Combison™ dB è il sistema più semplice e veloce per ottenere sia assorbimento acustico che fonoisolamento tra due ambienti. Ideale per installazioni in cui le pareti divisorie non si estendono fino al soffitto. Combison dB può contribuire anche a ridurre il rumore verticale da pavimento a pavimento. Il pannello è facile da maneggiare, installare e smontare e ha un sistema a griglia visibile. È realizzato in fibra di vetro ondulata e la superficie a vista è rivestita da Akutex FT.



GAMMA

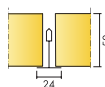

Misura, mm	600x600	1200x600
T24	•	•
Spessore (SP)	50	50
Graf. Install.	M531	M531

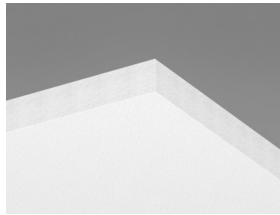

Pannello Combison A dB 42

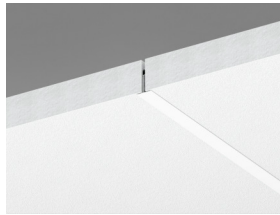

Sezione del sistema Combison A dB 42



Sistema Combison A dB 42

Acustica



Assorbimento acustico:

Risultati dei test conformi alla EN ISO 354. Classificazione secondo la EN ISO 11654.

α_p , Coefficiente pratico di assorbimento acustico

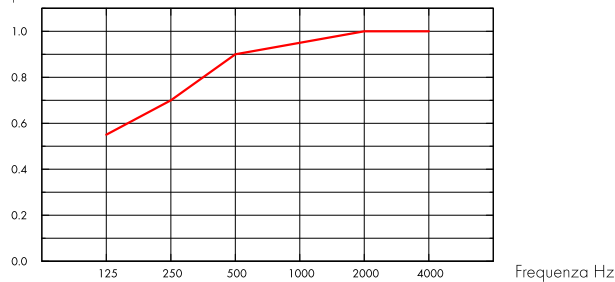

— Combison dB 42 A/E, 200 mm o.d.s.

o.d.s = overall depth of system (profondità totale del sistema)

SP mm	o.d.s. mm	α_p , Coefficiente pratico di assorbimento acustico						α_w	Classe di assorbimento acustico
		125 Hz	250 Hz	500 Hz	1000 Hz	2000 Hz	4000 Hz		
50	200	0.55	0.70	0.90	0.95	1.00	1.00	0.95	A

SP mm	o.d.s. mm	NRC	SAA
50	200	0.90	0.90

SP mm	Prodotto	D_{nfw} Attenuazione acustica laterale, ISO 10848-2	R_w Indice di riduzione sonora ponderato, ISO 10140-2
50	-	42	21
-	+ 1 x Barrier	+4	-
-	+ 2 x Barrier	+8	-
-	+ 2 x 1200 XR	+3	-

Qualità dell'aria interna



Certificato / Etichetta

Eurofins Indoor Air Comfort®

IAC Gold

French VOC

A+



Impronta ambientale



kg CO₂ equiv/m²

Combison A dB 42

8,0

Fasi del ciclo di vita da A1 a C4 da EPD, in conformità alla ISO 14025 / EN 15804



Criteri ambientali Minimi



I prodotti rispondono ai requisiti previsti dai CAM



Circularità

Completamente riciclabile



Sicurezza antincendio

Paese	Norme antincendio	Classe
Europa	EN 13501-1	A2-s1,d0

L'essenza della lana di vetro dei pannelli è testata e classificata come non combustibile secondo la EN ISO 1182.



Resistenza all'umidità

Testato per la classe C, umidità relativa 95% a 30 °C, in accordo con la EN 13964: 2014



Aspetto Visivo

Akutex FT: White Frost, campione di colore NCS più prossimo S 0500-N, 85% di riflessione della luce. Brillantezza < 1. Per maggiori informazioni consultare la sezione Colori e Superfici



Pulibilità

Akutex FT: Spolveratura e pulitura tramite aspirapolvere quotidiana. Pulizia settimanale a umido. Per maggiori informazioni consultare la sezione Colori e Superfici



Accessibilità

I pannelli sono facilmente smontabili. Consultare i diagrammi di installazione per la minima profondità di smontaggio.



Installazione

Installato secondo i diagrammi di installazione, guide di installazione e disegni di supporto. Per informazioni riguardo la profondità totale minima del sistema consultate le quantità specifiche.



Peso del Sistema

	kg/m ²
Combison A, dB 42	6,8
Combison A, dB 42 + Connect Grid System	7,8

Le informazioni sul peso sono indicative e soggette a variazioni.



Proprietà meccaniche

Consultare la tabella sul carico massimo in movimento e carico minimo di sopportazione e le richieste funzionali, le proprietà meccaniche su www.ecophon.com/it



CE

I sistemi di controsoffitti Ecophon sono marcati CE secondo la norma europea armonizzata EN13964: 2014. I prodotti da costruzione con marchio CE sono coperti da una dichiarazione di prestazione (DOP) che consente a clienti e utenti di confrontare facilmente le prestazioni dei prodotti disponibili sul mercato europeo.

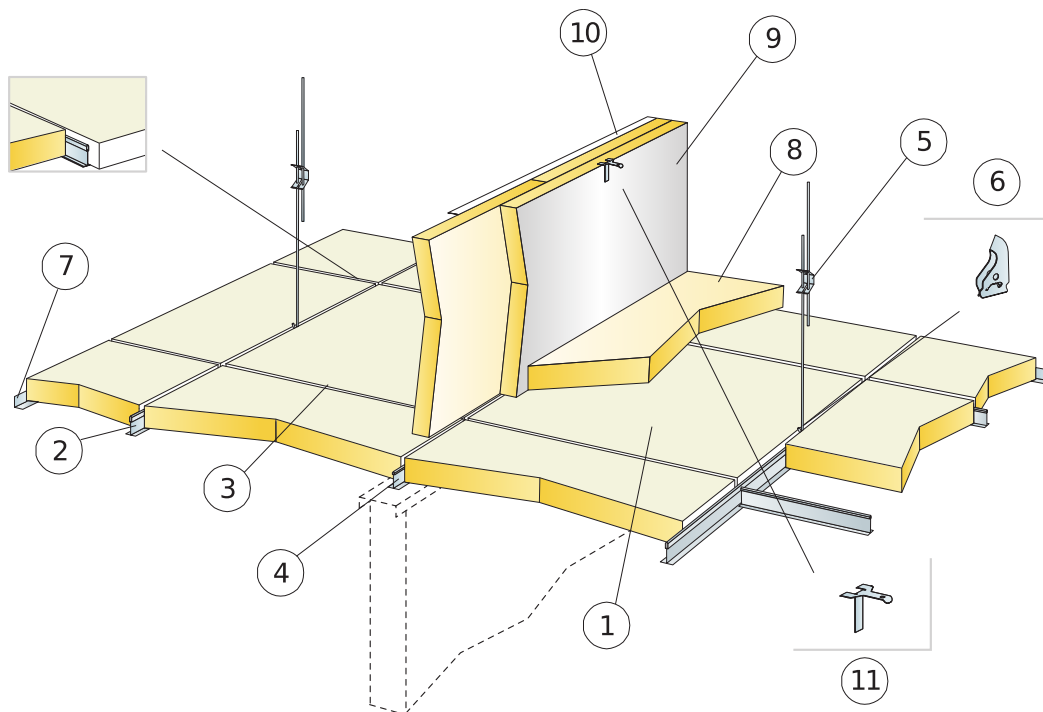

DETTAGLIO QUANTITÀ (ESCLUSO SCARTO)

	Misura, mm	
	600x600	1200x600
1 Combison A, dB 42	2,8/m ²	1,4/m ²
2 Connect T24 Main runner, installato a centri da 1200 mm (max distanza dalla parete 300 mm)	0,9m/m ²	0,9m/m ²
3 Connect T24 Cross tee, L=1200 mm, installato a centri da 600 mm	1,7m/m ²	1,7m/m ²
4 Connect T24 Cross tee, L=600 mm	0,9m/m ²	-
5 Connect Adjustable Hanger, installato a centri da 1200 mm (max distanza dalla parete 600 mm)	0,7/m ²	0,7/m ²
6 Connect Hanger Clip (da non usare in ambienti quali piscine)	0,7/m ²	0,7/m ²
7 Connect Angle trim, fissato a centri di 200 mm	come richiesto	
8 Combison XR (se richiesto)	come richiesto	
9 Combison Barrier (se richiesto)	come richiesto	
10 Connect Angle trim in posizione superiore del pannello Barrier (se richiesto)	come richiesto	
11 Connect Frieze bracket, in posizione superiore dei pannelli Barrier (se richiesto)	come richiesto	
Δ Profondità totale del sistema minima: 100 mm	-	-
δ Profondità di smontaggio min: 210 mm	-	-

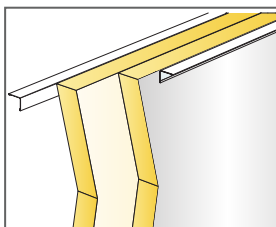
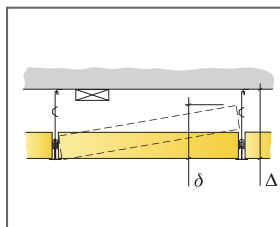

Quando si ha una doppia barriera, lo strato in alluminio dovrebbe essere montato nella parte esterna.

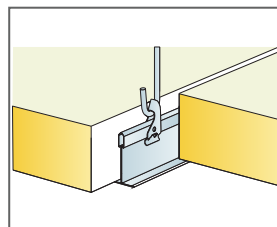

Sospensione tramite gancio regolabile e clip

Misura, mm	Carico massimo in movimento [N]	Capacità minima di sopportazione carichi [N]
600x600x50	15	160
1200x600x50	15	160

carico in movimento/requisiti di capacità di carico

Ecophon Combison™ Uno A

Ecophon Combison™ Uno A prevede un sistema a griglia a vista con pannelli smontabili. È ideale come controsoffitto fonoassorbente e per l'isolamento del suono tra ambienti in cui le divisorie non si estendono fino al soffitto. È adatto anche per la riduzione acustica del rumore verticale.

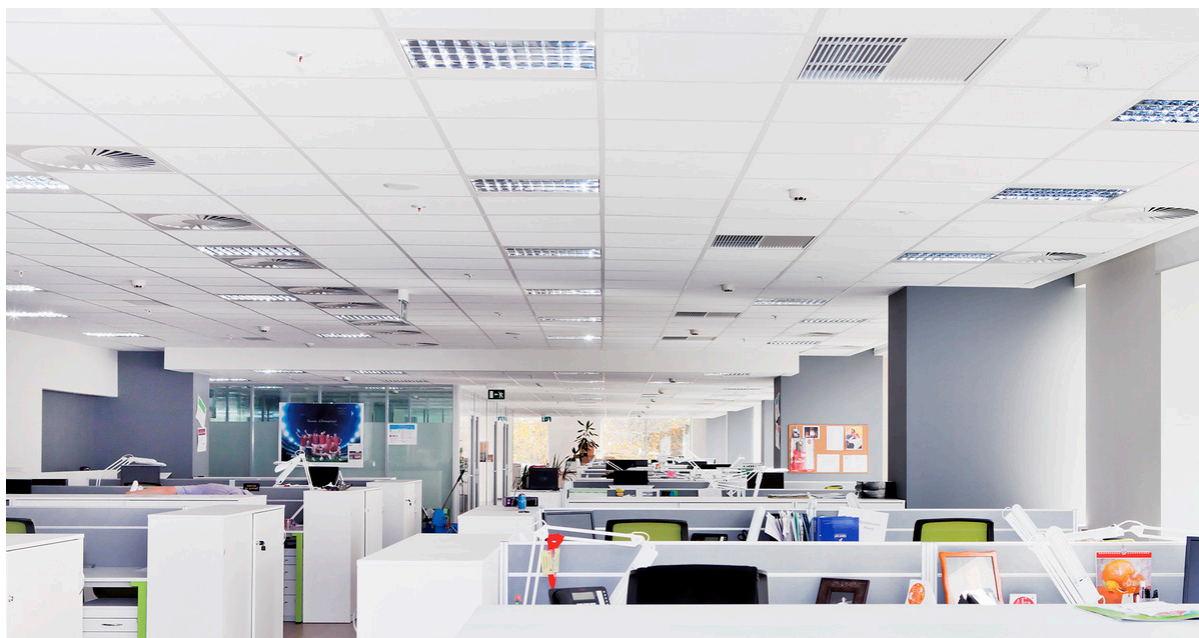

Schneider Electric, Moscow, Russia

GAMMA

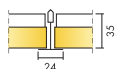

Misura, mm	600x600	1200x600
T24	•	•
Spessore (SP)	35	35
Graf. Install.	M188	M188



Pannello Combison Uno A

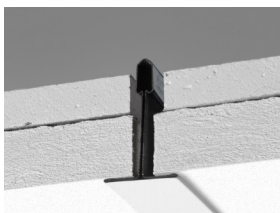

Sezione del sistema Combison Uno A

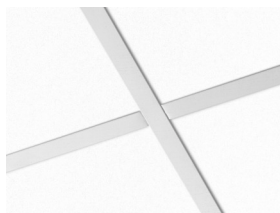

Sistema Combison Uno A

Acustica



Assorbimento acustico:

Risultati dei test di assorbimento del suono secondo la EN ISO 354. Classificazione secondo la EN ISO 11654 e, valutazione dei singoli valori per il Coefficiente di riduzione del rumore, NRC, e della Media d' assorbimento del suono, SAA, secondo la ASTM C 423.

α_p , Coefficiente pratico di assorbimento acustico

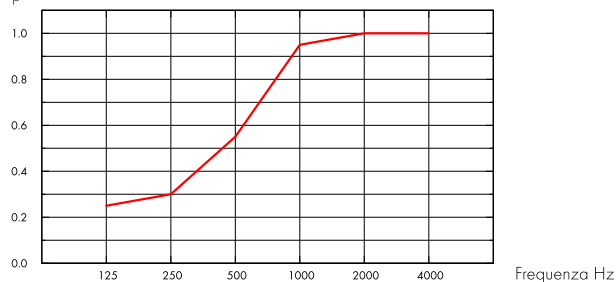

— Combison Uno A 35 mm, 200 mm o.d.s.

o.d.s = overall depth of system (profondità totale del sistema)

SP mm	o.d.s. mm	α_p , Coefficiente pratico di assorbimento acustico						α_w	Classe di assorbimento acustico
		125 Hz	250 Hz	500 Hz	1000 Hz	2000 Hz	4000 Hz		
35	200	0.25	0.30	0.55	0.95	1.00	1.00	0.55	D

SP mm	o.d.s. mm	NRC	SAA
35	200	0.70	0.73

SP mm	D_{nfw}	R_w	CAC dB
	Attenuazione acustica laterale, ISO 10848-2	Indice di riduzione sonora ponderato, ISO 10140-2	Classe di Attenuazione del controsoffitto, ASTM 1414, ASTM E413
35	43	27	44

Qualità dell'aria interna



Certificato / Etichetta

Eurofins Indoor Air Comfort®

IAC Gold

French VOC

A+



Circularità



Minimum post-consumer recycled content

56%*

* questo valore non tiene conto del cartongesso

Recyclability

Fully recyclable



Sicurezza antincendio

Paese	Norme antincendio	Classe
Europa	EN 13501-1	A2-s1,d0

L'essenza della lana di vetro dei pannelli è testata e classificata come non combustibile secondo la EN ISO 1182.



Resistenza all'umidità

Classe A, umidità relativa 70% a 25°C, in accordo con la EN 13964:2014



Aspetto Visivo

White Frost, campione di colore NCS più vicino S 0500-N, 85% di riflessione della luce. Gloss <1.



Pulibilità

Pulizia giornaliera con panno e aspirapolvere. Pulizia settimanale con panno umido.



Accessibilità

I pannelli sono facilmente smontabili. Consultare i diagrammi di installazione per la minima profondità di smontaggio.



Installazione

Installato secondo i diagrammi di installazione, guide di installazione e disegni di supporto. Per informazioni riguardo la profondità totale minima del sistema consultate le quantità specifiche.



Peso del Sistema

	kg/m ²
Combison Uno A	11,0
Combison Uno A + Connect Grid System	12,0

Le informazioni sul peso sono indicative e soggette a variazioni.



Proprietà meccaniche

Consultare la tabella sul carico massimo in movimento e carico minimo di sopportazione e le richieste funzionali, le proprietà meccaniche su www.ecophon.com/it



CE

I sistemi di controsoffitti Ecophon sono marcati CE secondo la norma europea armonizzata EN13964: 2014. I prodotti da costruzione con marchio CE sono coperti da una dichiarazione di prestazione (DOP) che consente a clienti e utenti di confrontare facilmente le prestazioni dei prodotti disponibili sul mercato europeo.

SCHEMA DI INSTALLAZIONE (M188) PER ECOPHON COMBISON UNO A

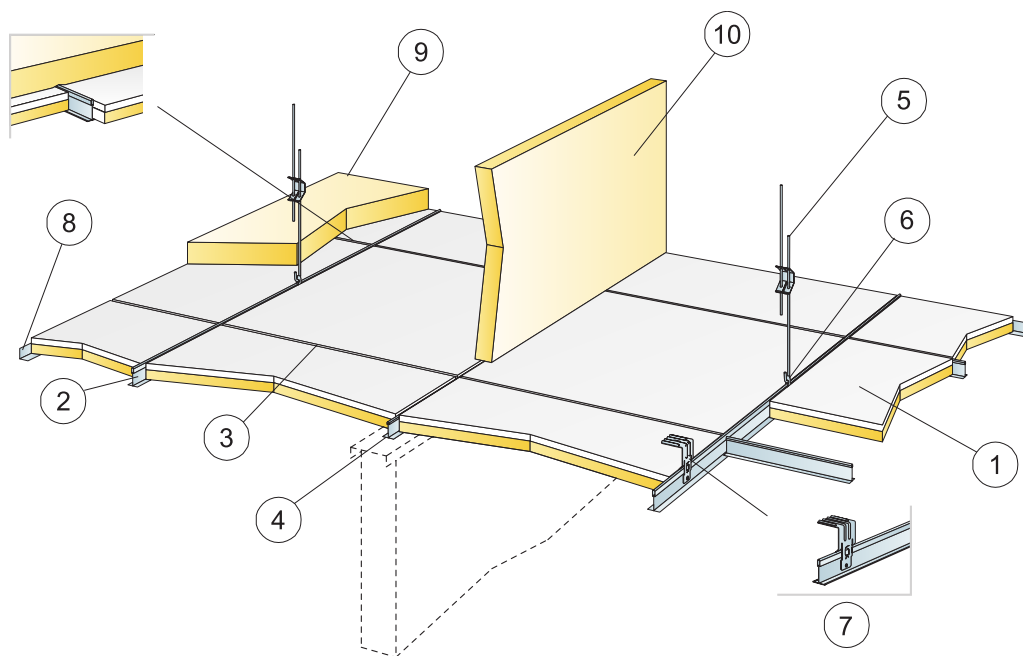

© Ecophon Group

DETTAGLIO QUANTITÀ (ESCLUSO SCARTO)

	Misura, mm	
	600x600	1200x600
1 Combison Uno A	2,8/m ²	1,4/m ²
2 Connect T24 Main runner, installato a centri da 1200 mm (max distanza dalla parete 300 mm)	0,9m/m ²	0,9m/m ²
3 Connect T24 Cross tee, L=1200 mm, installato a centri da 600 mm	1,7m/m ²	1,7m/m ²
4 Connect T24 Cross tee, L=600 mm	0,9m/m ²	-
5 Connect Adjustable Hanger, installato a centri da 1200 mm (max distanza dalla parete 600 mm)	0,7/m ²	0,7/m ²
6 Connect Hanger Clip (da non usare in ambienti quali piscine)	0,7/m ²	0,7/m ²
7 Per un'installazione diretta: Connect Direct Bracket, installata a centri di 1200 mm	0,7/m ²	0,7/m ²
8 Connect Angle trim, fissato a centri di 200 mm	come richiesto	
9 Combison XR (se richiesto)	come richiesto	
10 Combison Barrier (se richiesto)	come richiesto	
Δ Min. profondità totale del sistema, con adjustable hanger: 100mm, con direct bracket : 50 mm	-	-
δ Profondità di smontaggio min: 200 mm	-	-

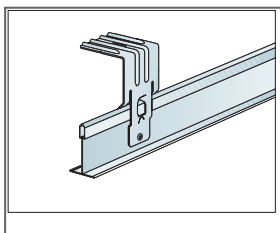
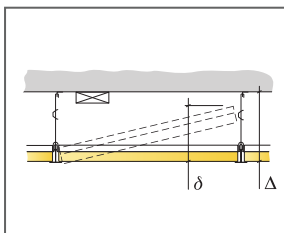

Direct bracket è fissata con il rivetto o con una vite

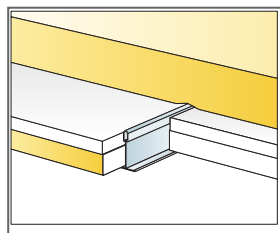

Strato fonoassorbente aggiuntivo nella parte superiore del controsoffitto

Misura, mm	Carico massimo in movimento (N)	Capacità minima di sopportazione carichi (N)
600x600x35	0	220
1200x600x35	0	220

carico in movimento/requisiti di capacità di carico

Ecophon Combison™ Uno Ds

Ecophon Combison™ Uno Ds è installato in un sistema a griglia sospesa con pannelli smontabili. È ideale come controsoffitto fonoassorbente e per l'isolamento del suono tra ambienti in cui le divisorie non si estendono fino al soffitto. È adatto anche per la riduzione acustica del rumore verticale.

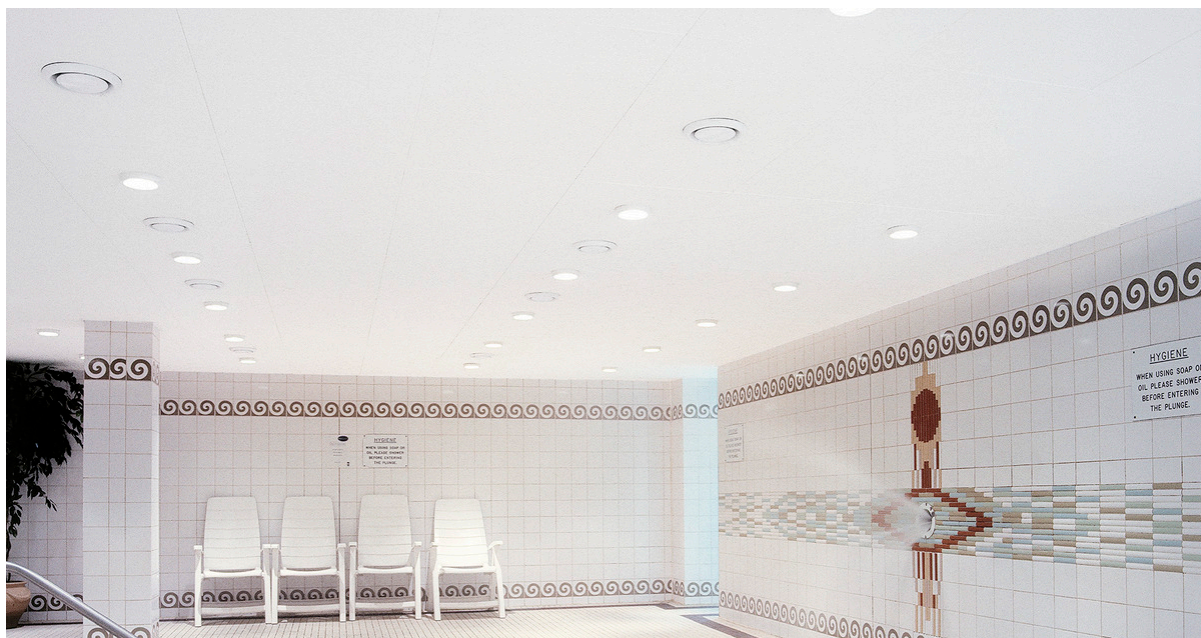

GAMMA

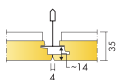

Misura, mm	600x600
T24	•
Spessore (SP)	35
Graf. Install.	M629

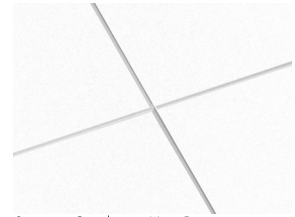
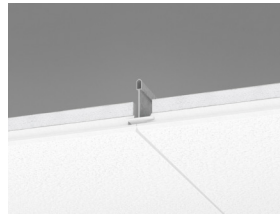
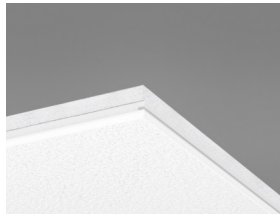

Sistema Combison Uno Ds

Acustica



Assorbimento acustico:

Risultati dei test di assorbimento del suono secondo la EN ISO 354. Classificazione secondo la EN ISO 11654 e, valutazione dei singoli valori per il Coefficiente di riduzione del rumore, NRC, e della Media d' assorbimento del suono, SAA, secondo la ASTM C 423.

α_p , Coefficiente pratico di assorbimento acustico

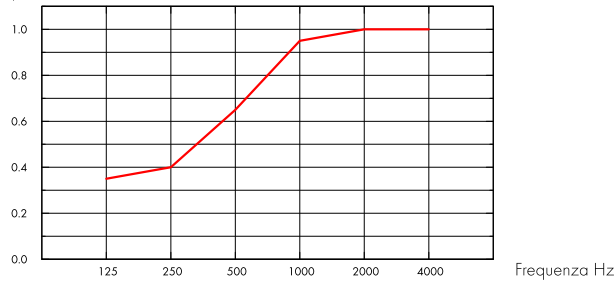

— Combison Uno Ds 35 mm, 200 mm o.d.s.

o.d.s = overall depth of system (profondità totale del sistema)

SP mm	o.d.s. mm	α_p , Coefficiente pratico di assorbimento acustico						α_w	Classe di assorbimento acustico
		125 Hz	250 Hz	500 Hz	1000 Hz	2000 Hz	4000 Hz		
35	200	0.35	0.40	0.65	0.95	1.00	1.00	0.65	C

SP mm	o.d.s. mm	NRC	SAA
35	200	0.75	0.75

SP mm	D_{nfw}		R_w
	Attenuazione acustica laterale, ISO 10848-2		
30	41		28

Qualità dell'aria interna



Certificato / Etichetta

Eurofins Indoor Air Comfort®

IAC Gold

French VOC

A+



Circularità



Minimum post-consumer recycled content

56%*

*questo valore non tiene conto del cartongesso

Recyclability

Fully recyclable



Sicurezza antincendio

Paese	Norme antincendio	Classe
Europa	EN 13501-1	A2-s1,d0

L'essenza della lana di vetro dei pannelli è testata e classificata come non combustibile secondo la EN ISO 1182.



Resistenza all'umidità

Classe A, umidità relativa 70% a 25°C, in accordo con la EN 13964:2014



Aspetto Visivo

White Frost, campione di colore NCS più vicino S 0500-N, 85% di riflessione della luce. Gloss <1.



Pulibilità

Pulizia giornaliera con panno e aspirapolvere. Pulizia settimanale con panno umido.



Accessibilità

I pannelli sono facilmente smontabili. Consultare i diagrammi di installazione per la minima profondità di smontaggio.



Installazione

Installato secondo i diagrammi di installazione, guide di installazione e disegni di supporto. Per informazioni riguardo la profondità totale minima del sistema consultate le quantità specifiche.



Peso del Sistema

	kg/m ²
Combison Uno Ds	11,4
Combison Uno Ds + Connect Grid System	12,4

Le informazioni sul peso sono indicative e soggette a variazioni.



Proprietà meccaniche

Consultare la tabella sul carico massimo in movimento e carico minimo di sopportazione e le richieste funzionali, le proprietà meccaniche su www.ecophon.com/it



CE

I sistemi di controsoffitti Ecophon sono marcati CE secondo la norma europea armonizzata EN13964: 2014. I prodotti da costruzione con marchio CE sono coperti da una dichiarazione di prestazione (DOP) che consente a clienti e utenti di confrontare facilmente le prestazioni dei prodotti disponibili sul mercato europeo.

DIAGRAMMA DI INSTALLAZIONE (M629) PER ECOPHON COMBISON UNO DS. INSTALLAZIONE SOSPESA

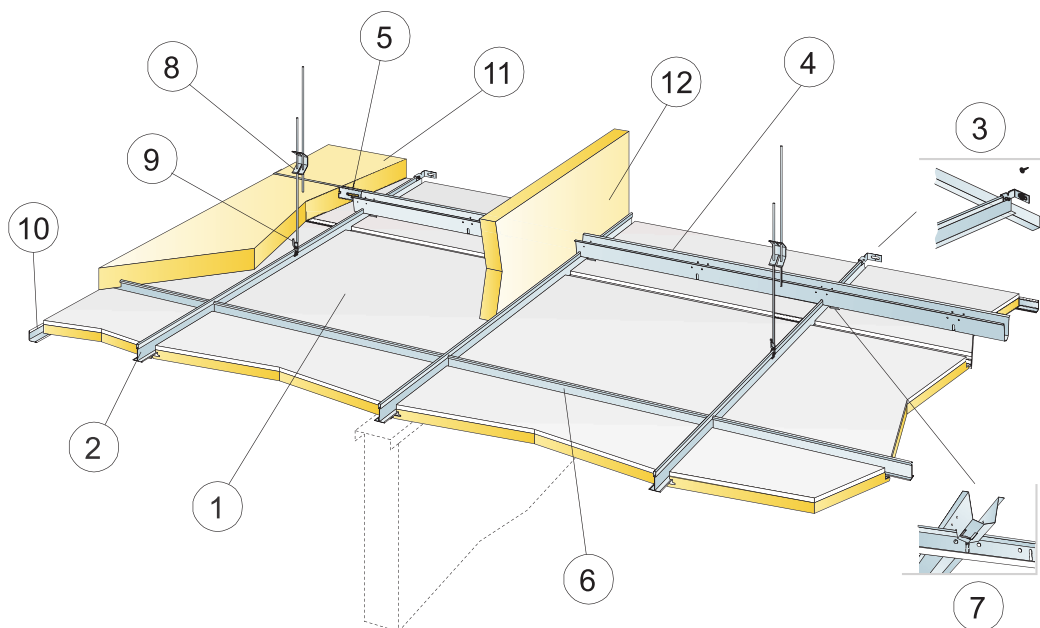

© Ecophon Group

DETTAGLIO QUANTITÀ (ESCLUSO SCARTO)

	Misura, mm
	600x600
1 Combison Uno Ds	2,8/m ²
2 Connect T24 Main Runner PL, installato a centri di 600 mm	1,7m/m ²
3 Connect Wall Bracket per profili a T	1/suspended row of Main runner
4 Connect Space Bar, installato a centri di 900 mm (max. distanza dalla parete 300 mm)	1,15m/m ²
5 Connect Wall Bracket, L= 700 mm, per Connect Space Bar	1 per ogni fila di Space bar
6 Connect T24 Cross Tee, L= 600 mm	2/row of Main runner
7 Connect Space Bar Winch, installato nell'unione tra Connect Main Runner/Connect Space Bar	1,9/m ²
8 Connect Adjustable Hanger, installato a 1200x900 mm (max. distanza dalla parete 600 mm). Main Runners appoggiati su pareti divisorie non hanno bisogno di hangers.	0,95/m ²
9 Connect Hanger Clip (da non usare in ambienti quali piscine)	0,95/m ²
10 Connect Angle trim, fissato a centri di 200 mm	come richiesto
11 Combison XR [se richiesto]	come richiesto
12 Combison Barrier [se richiesto]	come richiesto
Δ Min. profondità complessiva del sistema: 120 mm	-
δ Profondità di smontaggio min: 40 mm	-

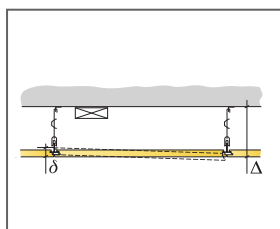

Guarda le specifiche di quantità

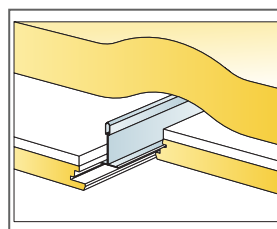
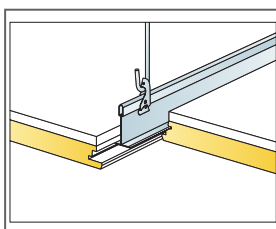

Pannello fonoassorbente aggiuntivo sul soffitto

Misura, mm	Carico massimo in movimento [N]	Capacità minima di sopportazione carichi [N]
600x600x35	0	220

carico in movimento/requisiti di capacità di carico

Ecophon Combison™ Duo A

Ecophon Combison™ Duo A prevede un sistema a griglia a vista con pannelli smontabili. È ideale come controsoffitto flottante con assorbimento del suono elevato e per l'isolamento del suono tra ambienti in cui le divisorie non si estendono fino al soffitto. È adatto anche per la riduzione acustica del rumore verticale.



GAMMA

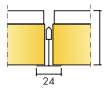

Misura, mm	600x600
T24	•
Spessore (SP)	55
Graf. Install.	M85



Pannello Duo A

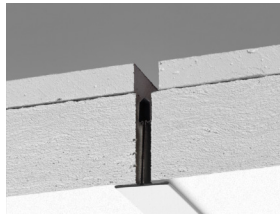

Sezione del sistema Combison Duo A

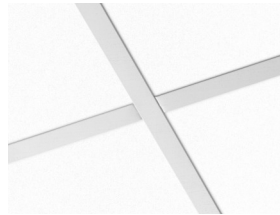

Sistema Combison Duo A

Acustica



Assorbimento acustico:

Risultati dei test di assorbimento del suono secondo la EN ISO 354. Classificazione secondo la EN ISO 11654 e, valutazione dei singoli valori per il Coefficiente di riduzione del rumore, NRC, e della Media d' assorbimento del suono, SAA, secondo la ASTM C 423.

α_p , Coefficiente pratico di assorbimento acustico

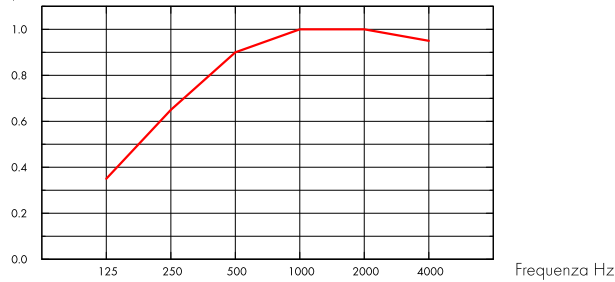

— Combison Duo A 55 mm, 200 mm o.d.s.
o.d.s = overall depth of system (profondità totale del sistema)

SP mm	o.d.s. mm	α_p , Coefficiente pratico di assorbimento acustico						α_w	Classe di assorbimento acustico
		125 Hz	250 Hz	500 Hz	1000 Hz	2000 Hz	4000 Hz		
55	200	0.35	0.65	0.90	1.00	1.00	0.95	0.90	A

SP mm	o.d.s. mm	NRC	SAA
55	200	0.90	0.91
54	400	0.90	0.90

SP mm	AC(1.5) Classe di Articolazione, ASTM E1111, ASTM E1110	D_{nfw} Attenuazione acustica laterale, ISO 10848-2	R_w Indice di riduzione sonora ponderato, ISO 10140-2	CAC dB Classe di Attenuazione del controsoffitto, ASTM 1414, ASTM E413
55	190	43	32	44

Qualità dell'aria interna



Certificato / Etichetta

Eurofins Indoor Air Comfort®

IAC Gold

French VOC

A+



Circularità



Contenuto minimo post-riciclaggio

62%*



Sicurezza antincendio

Paese	Norme antincendio	Classe
Europa	EN 13501-1	A2-s1,d0

L'essenza della lana di vetro dei pannelli è testata e classificata come non combustibile secondo la EN ISO 1182.



Resistenza all'umidità

Classe A, umidità relativa 70% a 25°C, in accordo con la EN 13964:2014



Aspetto Visivo

White Frost, campione di colore NCS più vicino S 0500-N, 85% di riflessione della luce. Gloss <1.



Pulibilità

Pulizia giornaliera con panno e aspirapolvere. Pulizia settimanale con panno umido.



Accessibilità

I pannelli sono facilmente smontabili. Consultare i diagrammi di installazione per la minima profondità di smontaggio.



Installazione

Installato secondo i diagrammi di installazione, guide di installazione e disegni di supporto. Per informazioni riguardo la profondità totale minima del sistema consultate le quantità specifiche.



Peso del Sistema

	kg/m ²
Combison Duo A	12,5
Combison Duo A + Connect Grid System	13,5

Le informazioni sul peso sono indicative e soggette a variazioni.



Proprietà meccaniche

Consultare la tabella sul carico massimo in movimento e carico minimo di sopportazione e le richieste funzionali, le proprietà meccaniche su www.ecophon.com/it



CE

I sistemi di controsoffitti Ecophon sono marcati CE secondo la norma europea armonizzata EN13964: 2014. I prodotti da costruzione con marchio CE sono coperti da una dichiarazione di prestazione (DOP) che consente a clienti e utenti di confrontare facilmente le prestazioni dei prodotti disponibili sul mercato europeo.

Riciclabilità

Completamente riciclabile

* questo valore non tiene conto del cartongesso

SCHEMA DI INSTALLAZIONE (M85) PER ECOPHON COMBISON DUO A

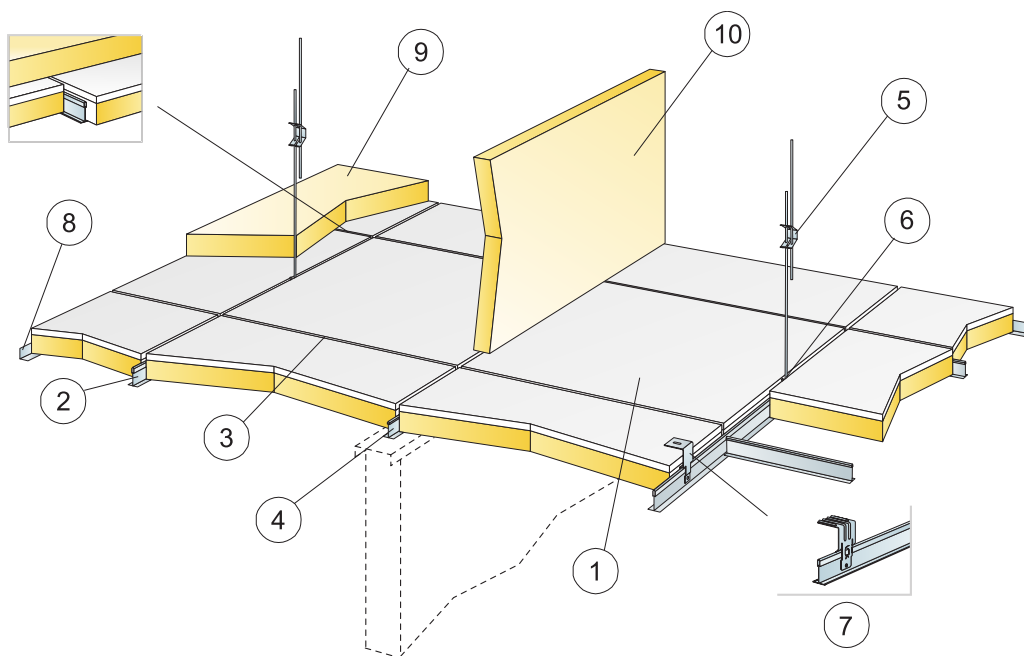

© Ecophon Group

DETTAGLIO QUANTITÀ (ESCLUSO SCARTO)

		Misura, mm
		600x600
1	Combison Duo A	2,8/m ²
2	Connect T24 Main runner, installato a centri da 1200 mm (max distanza dalla parete 300 mm)	0,9m/m ²
3	Connect T24 Cross tee, L=1200 mm, installato a centri da 600 mm	1,7m/m ²
4	Connect T24 Cross tee, L=600 mm	0,9m/m ²
5	Connect Adjustable Hanger, installato a centri da 1200 mm (max distanza dalla parete 600 mm)	0,7/m ²
6	Connect Hanger Clip (da non usare in ambienti quali piscine)	0,7/m ²
7	Per un'installazione diretta: Connect Direct Bracket, installata a centri di 1200 mm	0,7/m ²
8	Connect Angle trim, fissato a centri di 200 mm	come richiesto
9	Combison XR (se richiesto)	come richiesto
10	Combison Barrier (se richiesto)	come richiesto
Δ Profondità totale minima del sistema, con Gancio regolabile e fermo: 100 mm, con Staffa diretta 80 mm		-
δ Profondità di smontaggio min: 220 mm		-

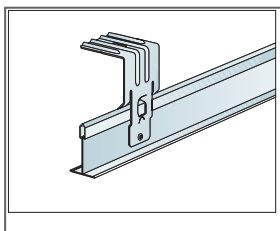
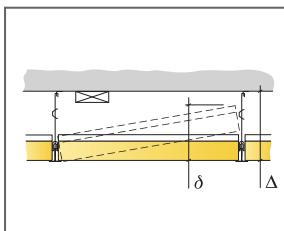

Direct bracket è fissata con il rivetto o con una vite

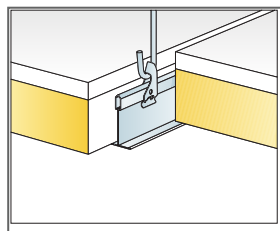

Sospensione con ganci regolabili e fermo

Misura, mm	Carico massimo in movimento [N]	Capacità minima di sopportazione carichi [N]
600x600x55	0	220

carico in movimento/requisiti di capacità di carico

Ecophon Combison™ Duo E

Ecophon Combison™ Duo E prevede un design a griglia rientrante a vista e bordo tegolare che crea un controsoffitto con un effetto ad ombra. È ideale come controsoffitto flottante con assorbimento del suono elevato e per l'isolamento del suono tra ambienti in cui le divisorie non si estendono fino al soffitto.



Statens Kulturred, Stockholm, Sweden

GAMMA

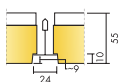

Misura, mm	600x600
T24	•
Spessore (SP)	55
Graf. Install.	M86

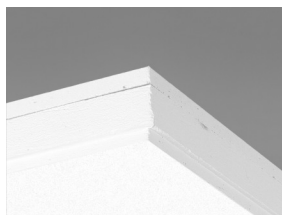

Pannello Combison Duo E

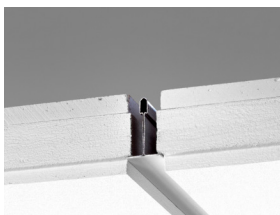

Sezione del sistema Combison Duo E

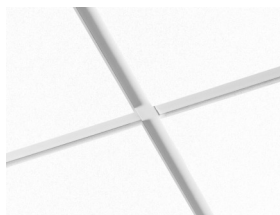

Sistema Combison Duo E

Acustica



Assorbimento acustico:

Risultati dei test di assorbimento del suono secondo la EN ISO 354. Classificazione secondo la EN ISO 11654 e, valutazione dei singoli valori per il Coefficiente di riduzione del rumore, NRC, e della Media d' assorbimento del suono, SAA, secondo la ASTM C 423.

α_p , Coefficiente pratico di assorbimento acustico

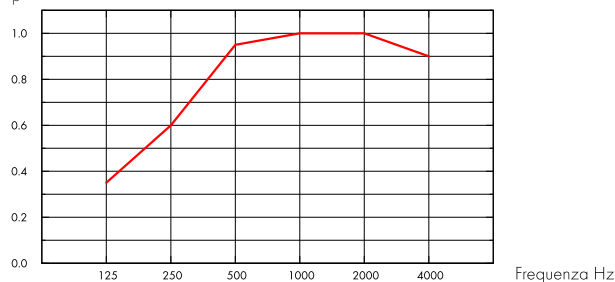

— Combison Duo E 55 mm, 200 mm o.d.s.

o.d.s. = overall depth of system (profondità totale del sistema)

SP mm	o.d.s. mm	α_p , Coefficiente pratico di assorbimento acustico						α_w	Classe di assorbimento acustico
		125 Hz	250 Hz	500 Hz	1000 Hz	2000 Hz	4000 Hz		
55	200	0.35	0.60	0.95	1.00	1.00	0.90	0.90	A

SP mm	o.d.s. mm	NRC	SAA
55	200	0.90	0.89
55	400	0.90	0.89

SP mm	AC(1.5)	D_{nfw}	R_w
	Classe di Articolazione, ASTM E1111, ASTM E1110	Attenuazione acustica laterale, ISO 10848-2	Indice di riduzione sonora ponderato, ISO 10140-2
55	190	39	33

Qualità dell'aria interna



Certificato / Etichetta

Eurofins Indoor Air Comfort®

IAC Gold

French VOC

A+



Circularità



Minimum post-consumer recycled content

61%*

Recyclability

Fully recyclable

* questo valore non tiene conto del cartongesso



Sicurezza antincendio

Paese	Norme antincendio	Classe
Europa	EN 13501-1	A2-s1,d0

L'essenza della lana di vetro dei pannelli è testata e classificata come non combustibile secondo la EN ISO 1182.



Resistenza all'umidità

Classe A, umidità relativa 70% a 25°C, in accordo con la EN 13964:2014



Aspetto Visivo

White Frost, campione di colore NCS più vicino S 0500-N, 85% di riflessione della luce. Gloss <1.



Pulibilità

Pulizia giornaliera con panno e aspirapolvere. Pulizia settimanale con panno umido.



Accessibilità

I pannelli sono facilmente smontabili. Consultare i diagrammi di installazione per la minima profondità di smontaggio.



Installazione

Installato secondo i diagrammi di installazione, guide di installazione e disegni di supporto. Per informazioni riguardo la profondità totale minima del sistema consultate le quantità specifiche.



Peso del Sistema

	kg/m ²
Combison Duo E	12,6
Combison Duo E + Connect Grid System	13,6

Le informazioni sul peso sono indicative e soggette a variazioni.



Proprietà meccaniche

Consultare la tabella sul carico massimo in movimento e carico minimo di sopportazione e le richieste funzionali, le proprietà meccaniche su www.ecophon.com/it



CE

I sistemi di controsoffitti Ecophon sono marcati CE secondo la norma europea armonizzata EN13964: 2014. I prodotti da costruzione con marchio CE sono coperti da una dichiarazione di prestazione (DOP) che consente a clienti e utenti di confrontare facilmente le prestazioni dei prodotti disponibili sul mercato europeo.

SCHEMA DI INSTALLAZIONE (M86) PER ECOPHON COMBISON DUO E

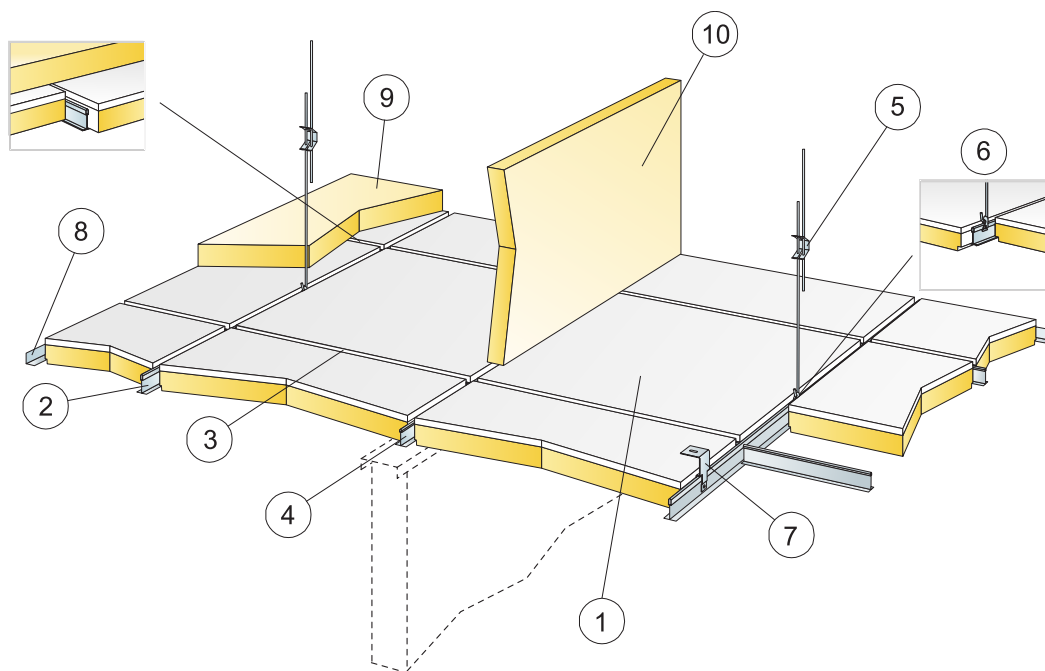

© Ecophon Group

DETTAGLIO QUANTITÀ (ESCLUSO SCARTO)

		Misura, mm
		600x600
1	Combison Duo E	2,8/m ²
2	Connect T24 Main runner, installato a centri da 1200 mm (max distanza dalla parete 300 mm)	0,9m/m ²
3	Connect T24 Cross tee, L=1200 mm, installato a centri da 600 mm	1,7m/m ²
4	Connect T24 Cross tee, L=600 mm	0,9m/m ²
5	Connect Adjustable Hanger, installato a centri da 1200 mm (max distanza dalla parete 600 mm)	0,7/m ²
6	Connect Hanger Clip (da non usare in ambienti quali piscine)	0,7/m ²
7	Per un'installazione diretta: Connect Direct Bracket, installata a centri di 1200 mm	0,7/m ²
8	Connect Angle trim, fissato a centri di 200 mm	come richiesto
9	Combison XR (se richiesto)	come richiesto
10	Combison Barrier (se richiesto)	come richiesto
Δ Profondità totale minima del sistema, con Gancio regolabile e fermo: 110 mm, con Staffa diretta 90 mm		-
δ Profondità di smontaggio min: 230 mm		-

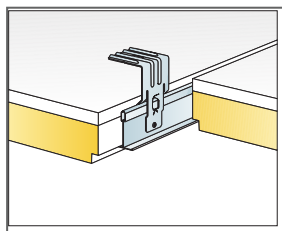
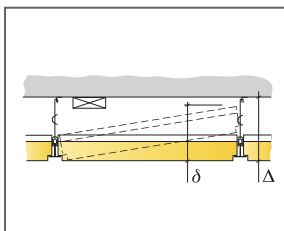

Direct bracket è fissata con il rivetto o con una vite

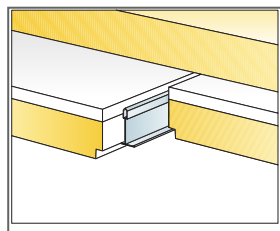

Strato fonoassorbente aggiuntivo nella parte superiore del controsoffitto

Misura, mm	Carico massimo in movimento [N]	Capacità minima di sopportazione carichi [N]
600x600x55	0	220

carico in movimento/requisiti di capacità di carico

Ecophon Combison XR

Ecophon Combison™ XR è un prodotto complementare che è installato orizzontalmente al di sopra dei pannelli del controsoffitto Combison, per massimizzare la riduzione del suono tra due ambienti. Il prodotto dovrebbe coprire la maggior parte della superficie possibile del controsoffitto per migliori performance acustiche.



JM, Stockholm, Sweden

GAMMA

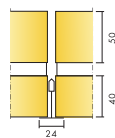

Misura, mm	1200x600
T24	•
Spessore (SP)	50
Graf. Install.	M440

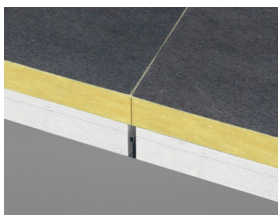

Combison XR system

Acustica



L'aggiunta di Combison XR sopra i pannelli per controsoffitti Ecophon Combison™ aumenterà le proprietà di isolamento. Per informazioni dettagliate, vedere i sistemi Combison corrispondenti.

Prodotto	D _{nfw} Attenuazione acustica laterale, ISO 10848-2
+ 2 x 1200 XR	+ 3
+ 100% XR	+ 6

Circolarità



Completamente riciclabile

Sicurezza antincendio



Paese	Fire standard	Classe
Europa	EN 13501-1	A2-s1,d0

L'essenza della lana di vetro dei pannelli è testata e classificata come non combustibile secondo la EN ISO 1182.

Resistenza all'umidità



Testato per la classe C, umidità relativa 95% a 30 °C, in accordo con la EN 13964: 2014

Aspetto Visivo



Non applicabile

Pulibilità



Non applicabile

Accessibilità



I pannelli sono smontabili.

Installazione



Installato secondo i diagrammi di installazione, guide e disegni di supporto.



Proprietà meccaniche

Not applicable



Peso del Sistema

	kg/m ²	Le informazioni sul peso sono indicative e soggette a variazioni.
Combison XR	1,5	



CE

I sistemi di controsoffitti Ecophon sono marcati CE secondo la norma europea armonizzata EN13964: 2014. I prodotti da costruzione con marchio CE sono coperti da una dichiarazione di prestazione (DOP) che consente a clienti e utenti di confrontare facilmente le prestazioni dei prodotti disponibili sul mercato europeo.

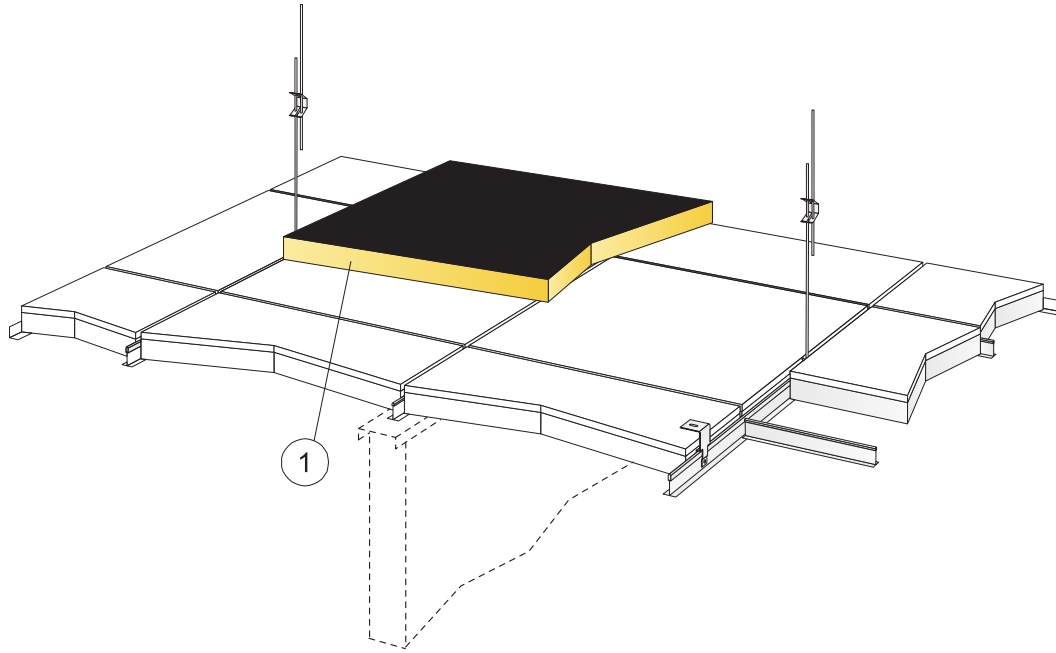

© Ecophon Group

DETTAGLIO QUANTITÀ (ESCLUSO SCARTO)

		Misura, mm
		1200x600
1	Combison XR	come richiesto

Misura, mm	Carico massimo in movimento [N]	Capacità minima di sopportazione carichi [N]
1200x600x50	0	-

carico in movimento/requisiti di capacità di carico

Ecophon Combison™ Barrier

Ecophon Combison™ Barrier è un pannello acustico che è installato verticalmente al di sopra delle partizioni nel plenum. Crea una barriera al suono per migliorare il fonoisolamento tra due ambienti. Combison Barrier dovrebbe essere usato in abbinamento ad un Sistema Ecophon per una migliore performance acustica.

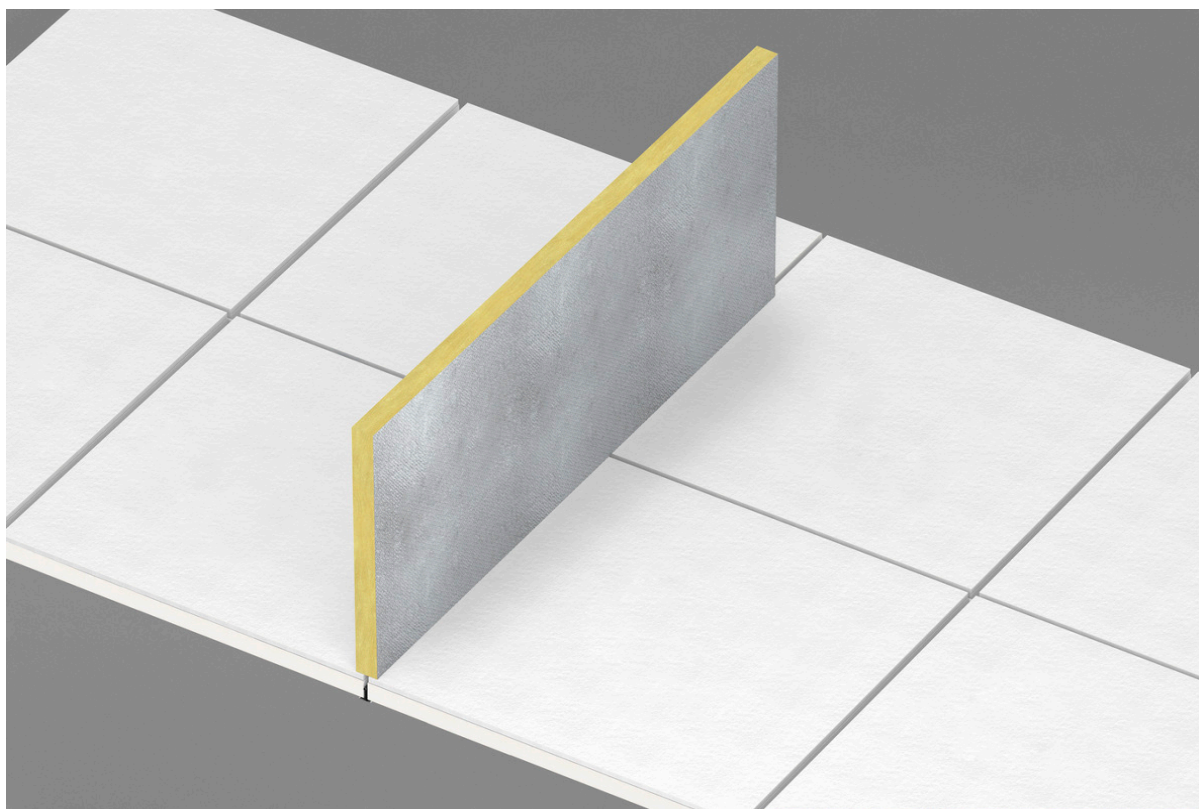

GAMMA

 Misura, mm	1200x600
Diretto	•
Spessore (SP)	40
Graf. Install.	M160

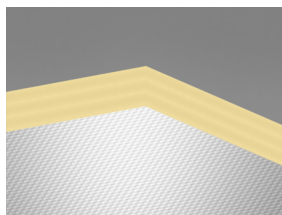

Pannello Combison Barrier



Combison Barrier system

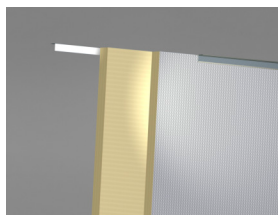

Sezione del sistema Combison Barrier

Acustica



Da utilizzare come barriera acustica (fono-impedente), per migliorare l'isolamento acustico da stanza a stanza. Combison Barrier deve essere utilizzato insieme ad altri sistemi Ecophon. Ogni pannello è facilmente smontabile.

Circolarità



Completamente riciclabile

Sicurezza antincendio



Paese	Norme antincendio	Classe
Europa	EN 13501-1	A2-s1,d0

L'essenza della lana di vetro dei pannelli è testata e classificata come non combustibile secondo la EN ISO 1182.

Resistenza all'umidità



Testato per la classe C, umidità relativa 95% a 30 °C, in accordo con la EN 13964: 2014

Aspetto Visivo



Non applicabile. Il pannello ha un foglio di alluminio su un lato.

Pulibilità



Non applicabile

Accessibilità



I pannelli sono smontabili.

Installazione



Installato secondo i diagrammi di installazione, guide di installazione e disegni di supporto. Per informazioni riguardo la profondità totale minima del sistema consultate le quantità specifiche.

Peso del Sistema



	kg/m ²
Combison Barrier	3,3

Le informazioni sul peso sono indicative e soggette a variazioni.



Proprietà meccaniche

Non è consentito nessun carico aggiuntivo



CE

I sistemi di controsoffitti Ecophon sono marcati CE secondo la norma europea armonizzata EN13964: 2014. I prodotti da costruzione con marchio CE sono coperti da una dichiarazione di prestazione (DOP) che consente a clienti e utenti di confrontare facilmente le prestazioni dei prodotti disponibili sul mercato europeo.

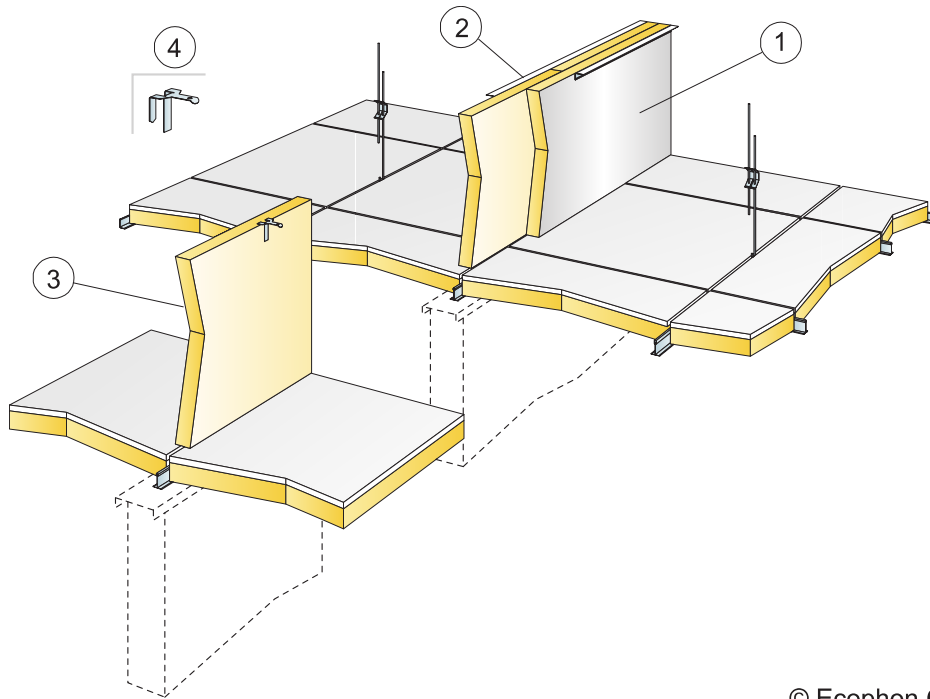

© Ecophon Group

DETTAGLIO QUANTITÀ (ESCLUSO SCARTO)

		Misura, mm
		1200x600
1	Combison Barrier in doppi strati con giunte dislocate ed un lato con lamine di alluminio a vista	come richiesto
2	Ornamenti ad agolo Connect posizionati nella parte superiore dei Pannelli di barriera	come richiesto
3	Combison Barrier in strato singolo	come richiesto
4	Staffa Connect Frieze 0043 posizione parte superiore dei pannelli di barriera	come richiesto

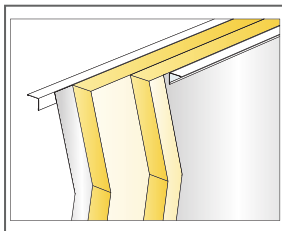

Doppio strato di Combison Barrier con Connect Angle trim

Misura, mm	Carico massimo in movimento (N)	Capacità minima di sopportazione carichi (N)
1200x600x40	-	-

carico in movimento/requisiti di capacità di carico