

Ecophon Focus™ A

Ecophon Focus™ A har et synligt skinnesystem med loftplader, der er lette at demontere. Til formål, hvor et robust nedstropet loftsystem er påkrævet. Ecophon Extra Bass forbedrer absorptionen af lavfrekvent støj og kan udlægges oven på det nedhængte loft. Den samlede vægt for Focus plade og system er ca. 3 kg/m².



DSB Werkbedrijf, Nijmegen, Netherlands

FORMATER

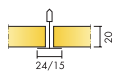

Størrelse, mm	600x600	1200x600	1200x1200	XL 1600x600	XL 1800x600	XL 2000x600	XL 2400x600
Connect T15	•	•	•				
Connect T24	•	•	•	•	•	•	•
T24	•	•	•				
Tykkelse (Tk.)	20	20	20	20	20	20	20
Montageanvisning	M01, M399	M01, M399	M01	M16, M46	M16, M46	M16, M46	M16, M46

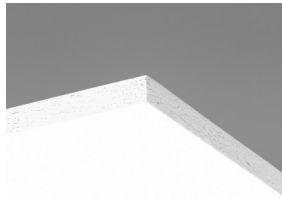

Focus A plade

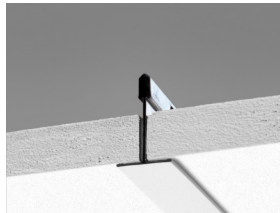

Udsnit af Focus A-system med Connect T24

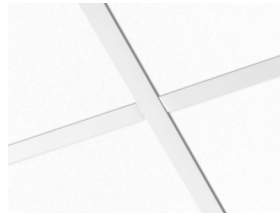

Focus A system

Akustik



Lydabsorption:

Testresultat i henhold til EN ISO 354.

Klassificering i henhold til EN ISO 11654, og værdierne for Noise Reduction Coefficient, NRC og Sound Absorption Average, SAA i henhold til ASTM C 423.

α_p , Praktisk absorptionsfaktor

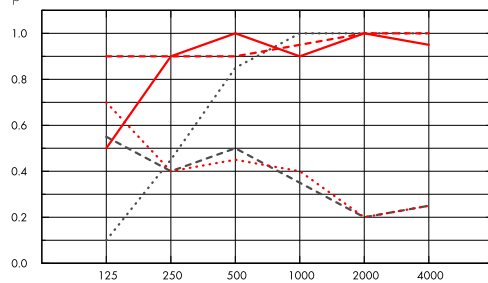

..... Focus A 20 mm, 50 mm o.d.s.

— Focus A 20 mm, 200 mm o.d.s.

- - - Focus A 20 mm + Extra Bass 50 mm, 200 mm o.d.s.

..... Focus A gamma 20 mm, 200 mm o.d.s.

..... Focus A gamma 20 mm + Extra Bass 50 mm, 200 mm o.d.s.

o.d.s = t_{kh} = total konstruktionshøjde

	Tk. mm	t _{kh} mm	α_p , Praktisk absorptionsfaktor						α_w	lydabsorptionsklasse
			125 Hz	250 Hz	500 Hz	1000 Hz	2000 Hz	4000 Hz		
-	20	50	0.10	0.45	0.85	1.00	1.00	1.00	0.75	C
-	20	200	0.50	0.90	1.00	0.90	1.00	0.95	1.00	A
+ Extra Bass,	70	200	0.90	0.90	0.90	0.95	1.00	1.00	0.95	A
gamma	20	200	0.55	0.40	0.50	0.35	0.20	0.25	0.30	D
gamma + Extra Bass	70	200	0.70	0.40	0.45	0.40	0.20	0.25	0.30	D

	Tk. mm	t _{kh} mm	NRC	SAA
-	20	50	0.85	0.83
-	20	200	0.95	0.93
+ Extra Bass,	70	200	0.95	0.93
gamma	20	200	0.35	0.36
gamma + Extra Bass	70	200	0.35	0.37
-	20	400	0.85	0.88

Tk. mm	AC(1.5) Articulation Class, ASTM E1111, ASTM E1110	D _{nfw} Weighted normalized flanking level difference, ISO 10848-2	CAC dB Ceiling Attenuation Class, ASTM 1414, ASTM E413
20	190	19	21



Indeklima

Certifikat / Label	Standard	CarbonLow
Eurofins Indoor Air Comfort®	IAC Gold	IAC Gold
Fransk VOC	A+	A+
Finsk M1		•



Cradle to Cradle Certified®



Dette produkt er Cradle to Cradle Certificeret® på bronze niveau (version 4.0).



Material Health

Dette produkt har modtaget et C2C Certified Material Health Certificate™ på sølv niveau (standardversion 4.0). C2C Certified Material Health Certificate™ er en verifikation af sundheden og sikkerheden af et produkts sammensætning ved hjælp af Material Health-kravene i Cradle-to-Cradle Certified Product Standard.



Miljøpåvirkning

	kg CO ₂ equiv/m ²	Livscyklusstadier A1 til C4 fra EPD, i overensstemmelse med ISO 14025 / EN 15804
Focus A	2,60	
Focus A, CarbonLow (EN 15804+A2)	1,50	



Circularity

Mindste indhold af genbrugsmateriale	51%
Genanvendelighed	Fuldt genanvendeligt



Brandsikkerhed

Land	Fire standard	Klasse
Europa	EN 13501-1	A2-s1,d0

Kernen af glasuld er testet og klassificeret som ikke-brændbar i henhold til EN ISO 1182.



Fugtbestandighed

Produkt	Klasse
Standard & CarbonLow	Class C, RH 95% and 30°C

I henhold til EN 13964: 2014



Visuelt udseende

White Frost, nærmeste NCS-farveprøve S 0500-N, 85% lysreflektion. Glans < 1.



Rengøring

Tåler daglig støvsugning og aftørring, samt ugentlig våd aftørring med klud.



Tilgængelighed

Loftpladerne er let demonterbare. Minimum højde for demontering i henhold til montageanvisning.



Montage

Monteres i henhold til montageanvisning, installationsguide og CAD-tegninger. Information vedrørende min. total konstruktionshøjde, se Mængdespecifikation.



System vægt

	kg/m ²	Vægt oplysninger er vejledende og kan variere.
Focus A	1,4	
Focus A + Connect grid system	2,4	
Focus A/Gamma	1,8	
Focus A/Gamma + Connect grid system	2,8	



Mekaniske egenskaber

Se tabel vedr. nyttelast / belastningskapacitet, og Funktionskrav - Mekaniske egenskaber på www.ecophon.dk



CE

Ecophon lofts-systemer er CE-mærket i henhold til den europæiske harmoniserede standard EN 13964: 2014. CE-mærkede byggevarer er omfattet af en DOP (Declaration of Performance), som gør det muligt for kunder og brugere at sammenligne de tilgængelige produkter på det europæiske marked.

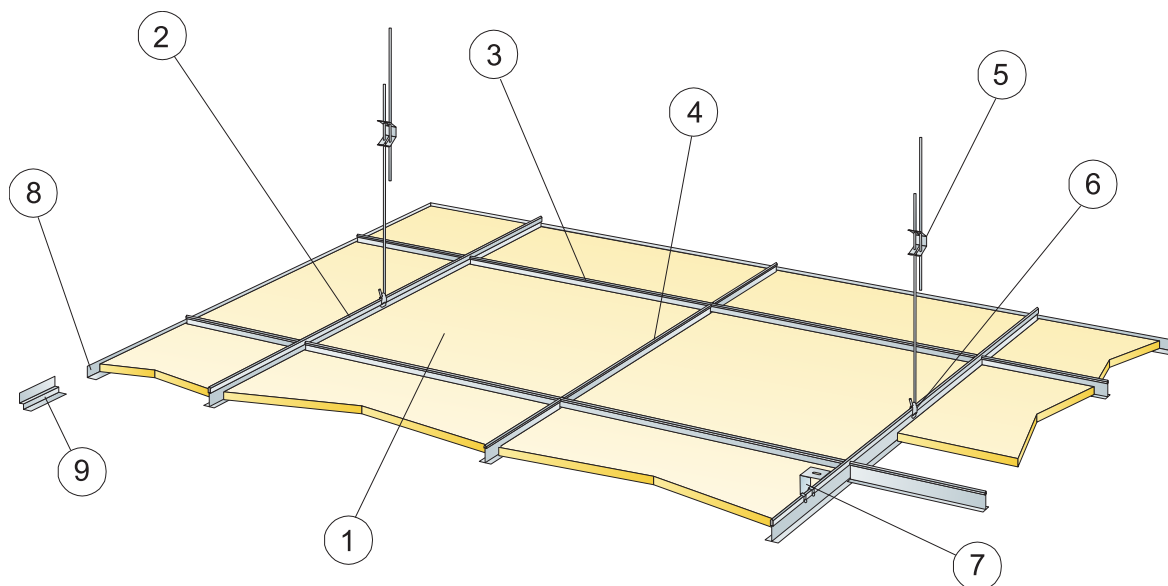

© Ecophon Group

MÆNGDESPECIFIKATION (EKSKLUSIV SPILD)

	Størrelse, mm		
	600x600	1200x600	1200x1200
1 Focus A	2,8/m ²	1,4/m ²	0,7/m ²
2 Connect T24 eller T15 hovedprofil, monteres c 1200 mm (afstand fra væg 600 mm, kan øges til 1200 mm hvis ingen belastning mellem hovedprofil og væg).	0,9m/m ²	0,9m/m ²	0,9m/m ²
3 Connect T24 eller T15 tværprofil, L=1200 mm, monteret c 600 mm	1,7m/m ²	1,7m/m ²	0,9m/m ²
4 Connect T24 eller T15 tværprofil L=600	0,9m/m ²	-	-
5 Connect justerbar strop, monteres c 1200 mm (max. afstand fra væg 600 mm, kan øges til 1200 mm hvis hovedprofil rykkes og der ingen belastning er mellem hovedprofil og væg)	0,7/m ²	0,7/m ²	0,7/m ²
6 Connect stropfæste (anvendes ikke i svømmehal miljø)	0,7/m ²	0,7/m ²	0,7/m ²
7 For direkte montage: Connect direkte ophæng, monteres c 1200 mm	0,7/m ²	0,7/m ²	0,7/m ²
8 Connect vinkelkant, skrues c 300 mm	efter opmåling		
9 Connect skyggekant, skrues c 300 mm	efter opmåling		
Δ Min. total konstruktionshøjde: 120 mm med justerbar strop, 50 mm med direkte ophæng	-	-	-
δ Mindste højde for demonierbarhed: 120 mm (130 mm ved 1200x1200)	-	-	-
Anvend Connect Afslutningsprofil ved integration af armatur i paneler	-	-	-
Ved anvendelse af plader i format 1200x1200 og XL-formater i kombination med T-15 skinnesystem, skal systemet sikres med vægfæste.	-	-	-

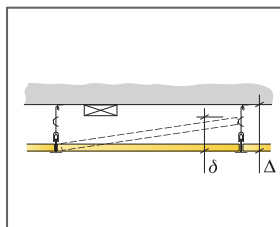

Se mængde specifikation

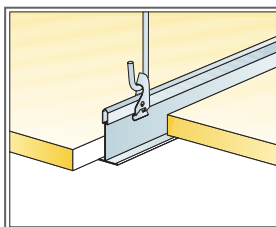

Nedhængt med justerbar strop og stropfæste

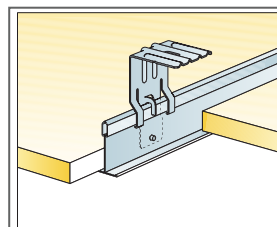

Nedhængt med direkte ophæng

Størrelse, mm	Nyttelast (N)	Belastningskapacitet (N)
600x600x20	50	160
1200x600x20	50	160
1200x1200x20	50	160

Nyttelast/Belastningskapacitet

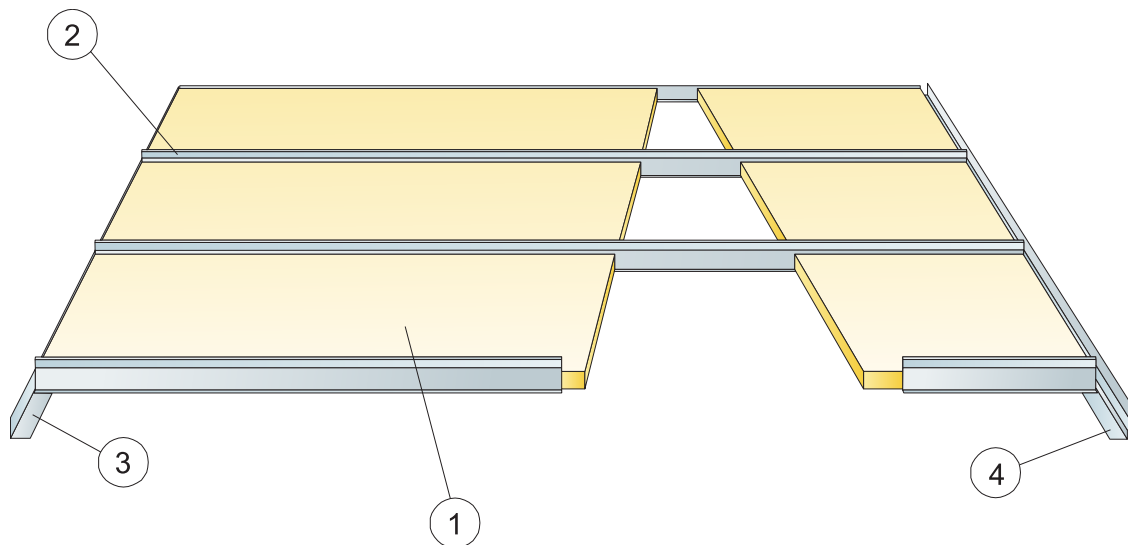

© Ecophon Group

MÆNGDESPECIFIKATION (EKSKLUSIV SPILD)

		Størrelse, mm			
		1600x600	1800x600	2000x600	2400x600
1	Focus A	1,05/m ²	0,95/m ²	0,85/m ²	0,7/m ²
2	Connect T24 corridorprofil, monteres c 600 mm	1,05/m ²	0,95/m ²	0,85/m ²	0,7/m ²
3	Connect vinkelkant, skrues c 200	efter opmåling			
4	Connect skyggekan, monteres c 200 mm	efter opmåling			
Δ Min. total konstruktionshøjde: 40 mm		-	-	-	-
δ Mindste højde for demonterbarhed: 65 mm		-	-	-	-

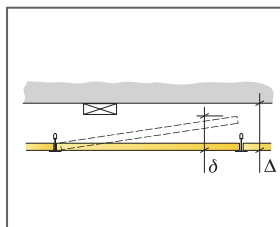

Se mængdespecifikation

Størrelse, mm	Nyttelast [N]	Belastningskapacitet [N]
1600x600x20	40	-
1800x600x20	20	-
2000x600x20	10	-
2400x600x20	0	-

Nyttelast/Belastningskapacitet

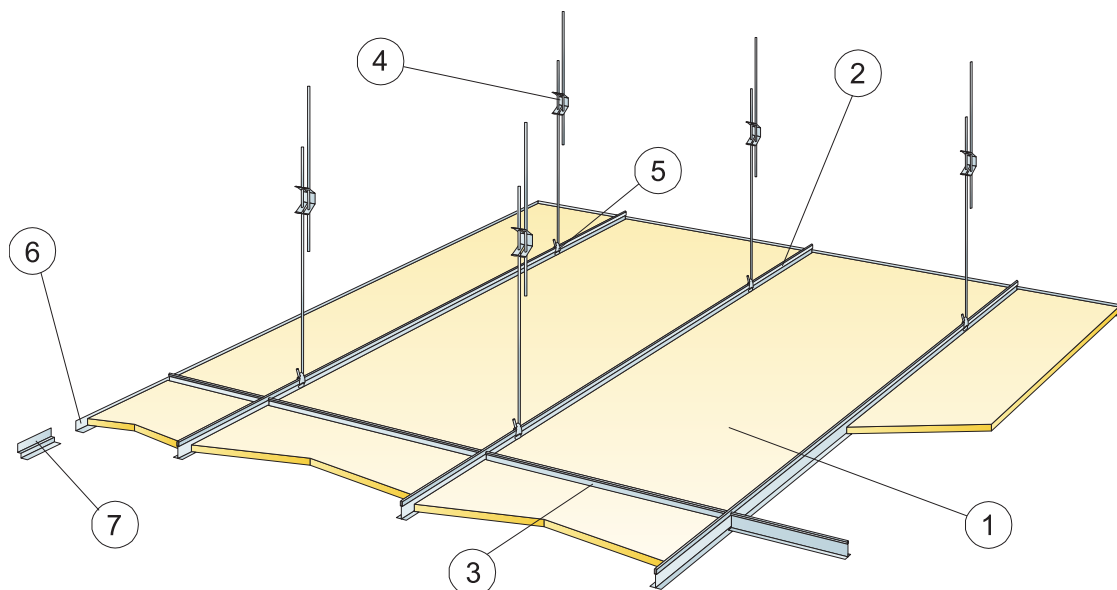

© Ecophon Group

MÆNGDESPECIFIKATION (EKSKLUSIV SPILD)

	Størrelse, mm			
	1600x600	1800x600	2000x600	2400x600
1 Focus A	1,05/m ²	0,95/m ²	0,85/m ²	0,7/m ²
2 Connect T24 hovedprofil, monteres c 600 mm	1,7m/m ²	1,7m/m ²	1,7m/m ²	1,7m/m ²
3 Connect T24 tværsprofil L=600 mm	0,65m/m ²	0,6m/m ²	0,5m/m ²	0,45m/m ²
4 Connect justerbar strop c 1500 (max. c 450 fra væg)	1,1/m ²	1,1/m ²	1,1/m ²	1,1/m ²
5 Connect stropfæste	1,1/m ²	1,1/m ²	1,1/m ²	1,1/m ²
6 Connect vinkelkant, skrues c 300 mm	efter opmåling			
7 Connect skyggekant, skrues c 300 mm	efter opmåling			
Δ Min. total konstruktionshøjde: 100 mm	-	-	-	-
δ Mindste højde for demonterbarhed: 100 mm	-	-	-	-

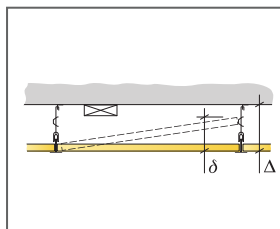

Se mængde specifikation

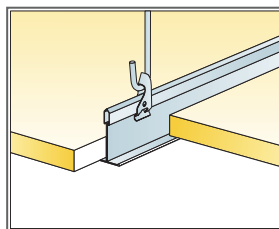

Nedhængt med justerbar strop og stropfæste

Størrelse, mm	Nyttelast [N]	Belastningskapacitet [N]
1600x600x20	50	160
1800x600x20	50	160
2000x600x20	50	160
2400x600x20	50	160

Nyttelast/Belastningskapacitet

MONTAGEANVISNING (M399) FOR FOCUS A MED EXTRA BASS

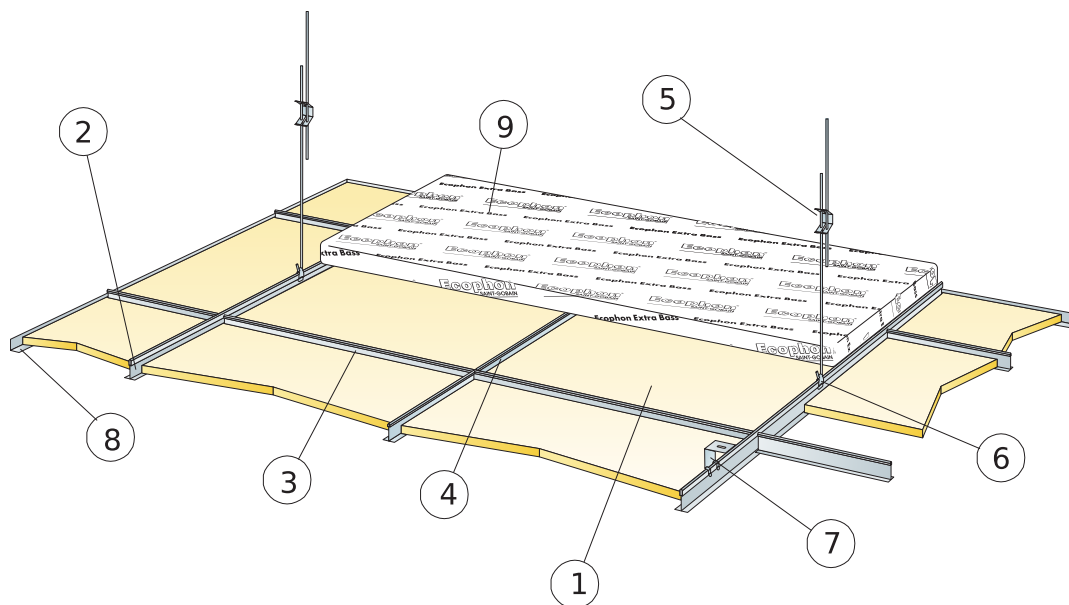

© Ecophon Group

MÆNGDESPECIFIKATION (EKSKLUSIV SPILD)

	Størrelse, mm	
	600x600	1200x600
1 Focus A	2,8/m ²	1,4/m ²
2 Connect hovedprofil sort, monteres c 1200 mm (afstand fra væg 600 mm, kan øges til 1200 mm hvis ingen belastning mellem hovedprofil og væg).	0,9m/m ²	0,9m/m ²
3 Connect T24 tværprofil sort, L=1200 mm, monteres c 600 mm	1,7m/m ²	1,7m/m ²
4 Connect T24 tværprofil sort, L=600 mm	0,9m/m ²	-
5 Connect justerbar strop, monteres c 1200 mm (max. afstand fra væg 600 mm)	0,7/m ²	0,7/m ²
6 Connect stropfæste (anvendes ikke i svømmehal miljø)	0,7/m ²	0,7/m ²
7 For direkte montage: Connect direkte ophæng, monteres c 1200 mm	0,7/m ²	0,7/m ²
8 Connect vinkelkant sort, skrues c 300 mm	efter opmåling	
9 Extra Bass (1200x600x50 mm)	0,7/m ²	0,7/m ²
Δ Min total konstruktionshøjde for Focus A: 50 mm (direkte monteret) Focus A med Extra bass: 100 mm.	-	-
δ Min. højde for demonterbarhed: Focus A: 130 mm, Focus A med Extra bass: 170 mm.	-	-

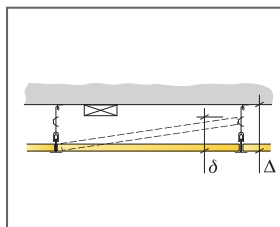

Se mængde specifikation

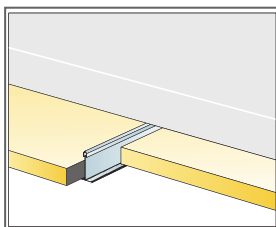

Montage med Extra Bass

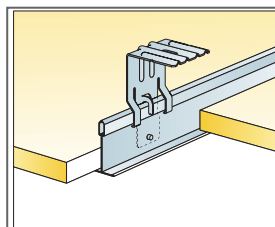

Nedhængt med Direkte ophæng

Størrelse, mm	Nyttelast [N]	Belastningskapacitet [N]
600x600x20	50	160
1200x600x20	50	160

Nyttelast/Belastningskapacitet

Ecophon Focus™ B

Ecophon Focus™ B er limet kant mod kant direkte på loftskonstruktionen og danner dermed et loft med et ensartet udseende. Den affasede kant skaber et smalt spor mellem de enkelte plader. Til formål, hvor det er påkrævet, at loftet har den lavest mulige konstruktionshøjde.

Den samlede vægt for plade og lim er ca. 2,9 kg/m²



FORMATER



Størrelse, mm	600x600	1200x600
Direkte monteret	•	•
Tykkelse (Tk.)	20	20
Montageanvisning	M03	M03

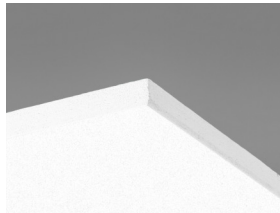

Focus B plade

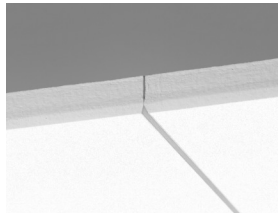

Udsnit af Focus B system

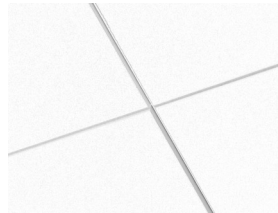

Focus B system

Akustik



Lydabsorption:

Testresultat i henhold til EN ISO 354.

Klassificering i henhold til EN ISO 11654, og værdierne for Noise Reduction Coefficient, NRC og Sound Absorption Average, SAA i henhold til ASTM C 423.

α_p , Praktisk absorptionsfaktor

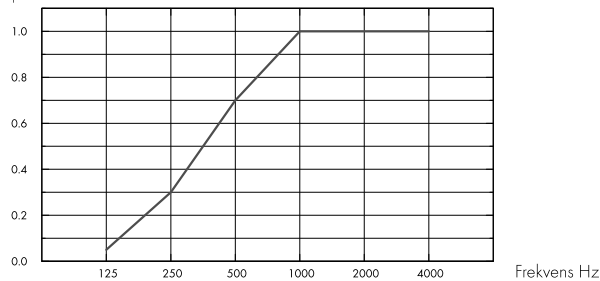

– Focus B 20 mm, 23 mm o.d.s.
o.d.s = t_{kh} = total konstruktionshøjde

Tk. mm	t _{kh} mm	α_p , Praktisk absorptionsfaktor						α_w	Lydabsorptionsklasse
		125 Hz	250 Hz	500 Hz	1000 Hz	2000 Hz	4000 Hz		
20	23	0.05	0.30	0.70	1.00	1.00	1.00	0.60	C

Tk. mm	t _{kh} mm	NRC	SAA
20	23	0.75	0.77

Indeklima



Certifikat / Label

Eurofins Indoor Air Comfort®

IAC Gold

Fransk VOC

A+



Cradle to Cradle Certified®



Dette produkt er Cradle to Cradle Certificeret® på bronze niveau (version 4.0).



Material Health

Dette produkt har modtaget et C2C Certified Material Health Certificate™ på sølv niveau (standardversion 4.0). C2C Certified Material Health Certificate™ er en verifikation af sundheden og sikkerheden af et produkts sammensætning ved hjælp af Material Health-kravene i Cradle-to-Cradle Certified Product Standard.



Miljøpåvirkning

kg CO ₂ equiv/m ²		Livscyklusstadier A1 til C4 fra EPD, i overensstemmelse med ISO 14025 / EN 15804
Focus B	4,10	



Circularity

Mindste indhold af genbrugsmateriale	56%
Genanvendelighed	Fuldt genanvendeligt



Brandsikkerhed

Land	Fire standard	Klasse	Kernen af glasuld er testet og klassificeret som ikke-brændbar i henhold til EN ISO 1182.
Europa	EN 13501-1	A2-s1,d0	



Fugtbestandighed

Klasse C, relativ fugtighed 95% og 30° C, i henhold til EN 13964: 2014



Visuelt udseende

White Frost, nærmeste NCS-farveprøve S 0500-N, 85% lysreflektion. Glans < 1.



Rengøring

Tåler daglig støvsugning og aftørring, samt ugentlig vådaftørring med klud.



Tilgængelighed

Pladerne er ikke demonterbare.



Montage

Monteres i henhold til montageanvisning, installationsguide og CAD-tegninger. Information vedrørende min. total konstruktionshøjde, se Mængdespecifikation. Den aktuelle overflade skal have tilstrækkelig styrke til at kunne bære den belastning, som påføres af pladerne. Ved tvivl bør prøvelimning udføres. Overfladen skal altid være ren og tør. Det bedste resultat opnås med en plan overflade.



System vægt

kg/m ²		Vægt oplysninger er vejledende og kan variere.
Focus B	2,5	



Mekaniske egenskaber

Nyttelast skal fastgøres til loftet / underlaget.



CE

Ecophon loftsystemer er CE-mærket i henhold til den europæiske harmoniserede standard EN13964: 2014. CE-mærkede byggevarer er omfattet af en DOP (Declaration of Performance), som gør det muligt for kunder og brugere at sammenligne de tilgængelige produkter på det europæiske marked.

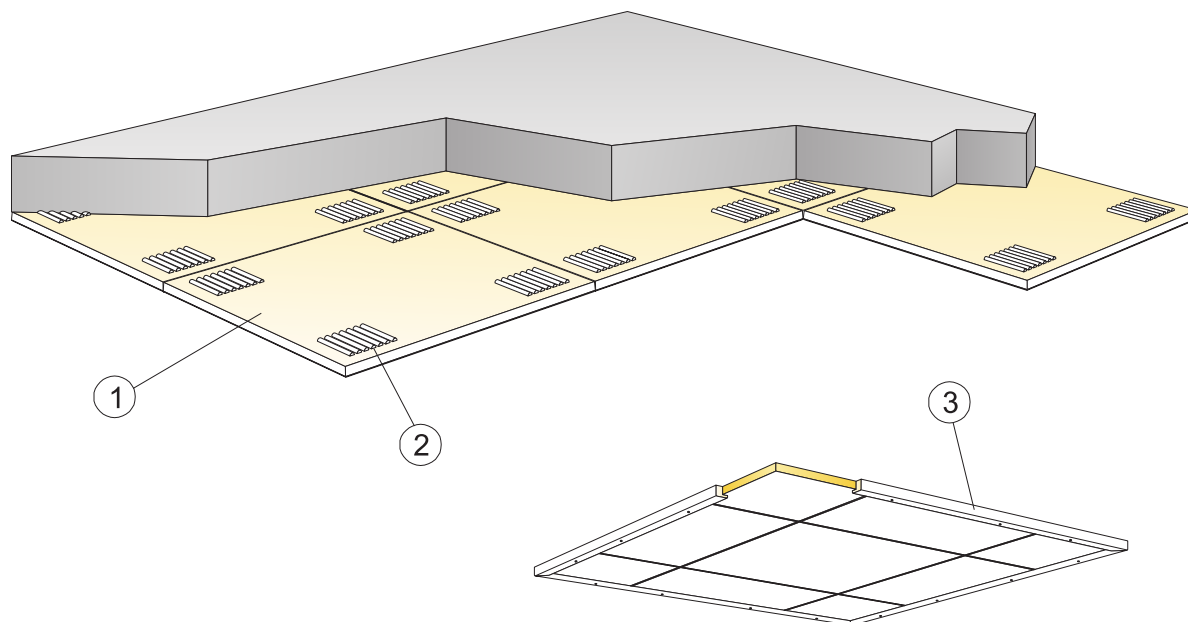

© Ecophon Group

MÆNGDESPECIFIKATION (EKSKLUSIV SPILD)

	Størrelse, mm	
	600x600	1200x600
1 Focus B	2,8/m ²	-
2 Connect absorbentlim (0,25 l/m ² - 0,4 l/m ² afhængig af montageforhold)	efter opmåling	
Anvend Connect lændspartel ved påføring af lim.	-	-
3 Ved flåder: Connect træafslutningsliste, L=2500 (skrues c500 mm)	efter opmåling	
Δ Min. total konstruktionshøjde: Ca. 23 mm	-	-
Ø Systemet er ikke demonterbart	-	-
Synlige skårne kanter skal males	-	-

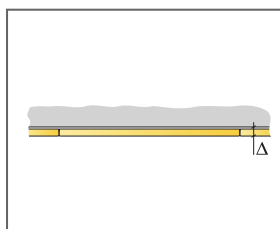

Se mængdespecifikation

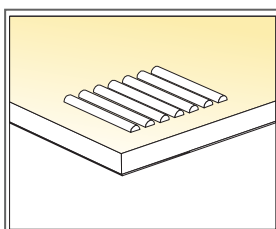

Påføring af lim

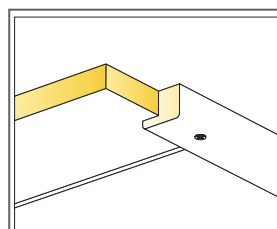

Træliste til flådemontage.

Størrelse, mm	Nyttelast [N]	Belastningskapacitet [N]
600x600x20	-	-
1200x600x20	-	-

Nyttelast/Belastningskapacitet

Ecophon Focus™ C

Når loftet skal have den lavest mulige konstruktionshøjde. Pladerne monteres kant mod kant direkte på underlaget med montagebeslag, hvilket giver loftet et glat udtryk med et diskret spor. Loftpladerne er ikke demonterbare. Ecophon anbefaler Connect™ direkte montagebeslag for en hurtig og nem montage.



FORMATER



Størrelse, mm	600x600	1200x600
Direkte monteret	•	•
Limet	•	
Tykkelse (Tk.)	20	20
Montageanvisning	M06, M96	M96

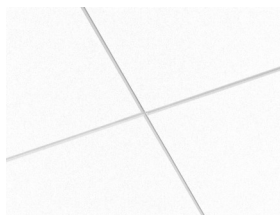
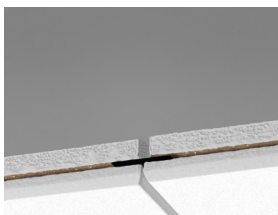
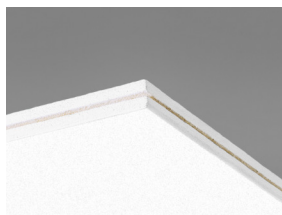

Akustik

Lydabsorption:

Testresultat i henhold til EN ISO 354.

Klassificering i henhold til EN ISO 11654, og værdierne for Noise Reduction Coefficient, NRC og Sound Absorption Average, SAA i henhold til ASTM C 423.

α_p , Praktisk absorptionsfaktor

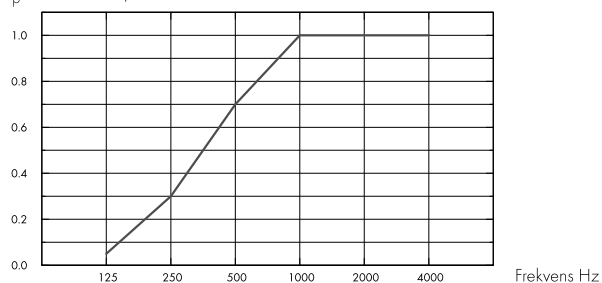

– Focus C 20 mm, 23 mm o.d.s.
o.d.s = t_{kh} = total konstruktionshøjde

Tk. mm	t _{kh} mm	α_p , Praktisk absorptionsfaktor						α_w	Lydabsorptionsklasse
		125 Hz	250 Hz	500 Hz	1000 Hz	2000 Hz	4000 Hz		
20	23	0.05	0.30	0.70	1.00	1.00	1.00	0.60	C

Tk. mm	t _{kh} mm	NRC	SAA
20	23	0.75	0.76



Cradle to Cradle Certified®



Dette produkt er Cradle to Cradle Certificeret® på bronze niveau (version 4.0).



Material Health

Dette produkt har modtaget et C2C Certified Material Health Certificate™ på sølv niveau (standardversion 4.0). C2C Certified Material Health Certificate™ er en verifikation af sundheden og sikkerheden af et produkts sammensætning ved hjælp af Material Health-kravene i Cradle-to-Cradle Certified Product Standard.



Miljøpåvirkning

	kg CO ₂ equiv/m ²	Livscyklusstadier A1 til C4 fra EPD, i overensstemmelse med ISO 14025 / EN 15804
Focus C	4,26	



Circularity

Mindste indhold af genbrugsmateriale	59%
Genanvendelighed	Fuldt genanvendeligt



Brandsikkerhed

Land	Fire standard	Klasse
Europa	EN 13501-1	A2-s1,d0

Kernen af glasuld er testet og klassificeret som ikke-brændbar i henhold til EN ISO 1182.



Fugtbestandighed

Klasse A, relativ fugtighed 70% og 25° C, i henhold til EN 13964: 2014



Fugtbestandighed

Klasse C, relativ fugtighed 95% og 30° C, i henhold til EN 13964: 2014



Visuelt udseende

White Frost, nærmeste NCS-farveprøve S 0500-N, 85% lysreflektion. Glans < 1.



Rengøring

Tåler daglig støvsugning og aftørring, samt ugentlig vådaftørring med klud.



Tilgængelighed

Pladerne er ikke demonterbare.



Montage

Monteres i henhold til montageanvisning, installationsguide og CAD-tegninger. Information vedrørende min. total konstruktionshøjde, se Mængdespecifikation. Den aktuelle overflade skal have tilstrækkelig styrke til at kunne bære den belastning, som påføres af pladerne. Ved tvivl bør prøvelimning udføres. Overfladen skal altid være ren og tør. Det bedste resultat opnås med en plan overflade.



System vægt

	kg/m ²
Focus C	2,3

Vægt oplysninger er vejledende og kan variere.



Mekaniske egenskaber

Nyttelast skal fastgøres til loftet / underlaget.



CE

Ecophon loftsystemer er CE-mærket i henhold til den europæiske harmoniserede standard EN13964: 2014. CE-mærkede byggevarer er omfattet af en DOP (Declaration of Performance), som gør det muligt for kunder og brugere at sammenligne

de tilgængelige produkter på det europæiske marked.

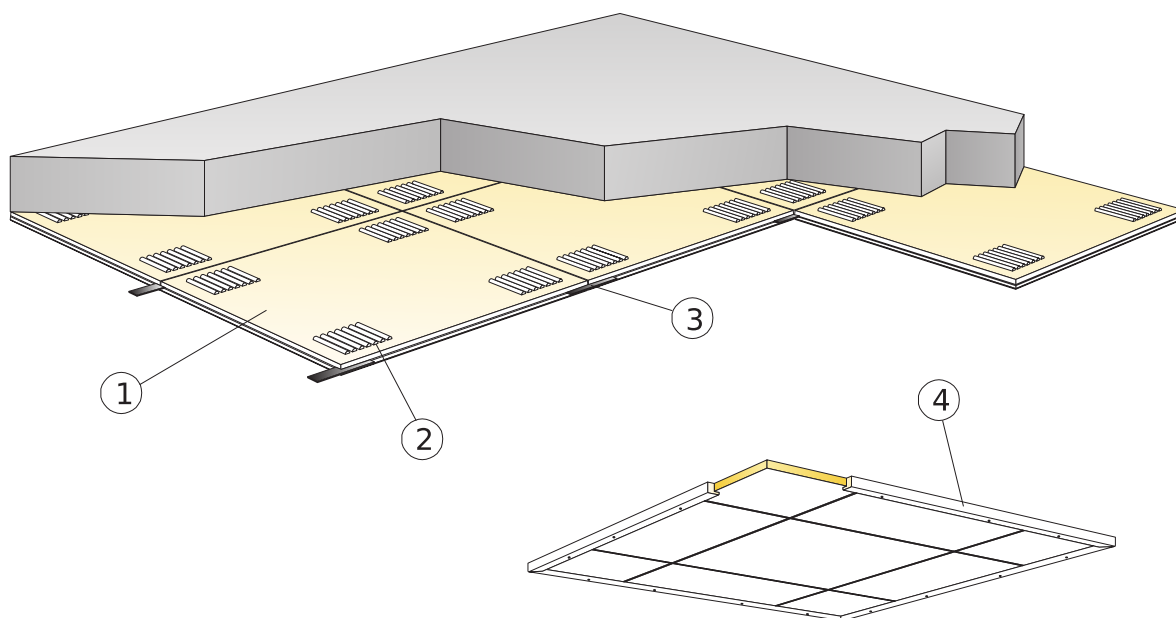

© Ecophon Group

MÆNGDESPECIFIKATION (EKSKLUSIV SPILD)

		Størrelse, mm
		600x600
1	Focus C	2,8/m ²
2	Connect absorbentlim (0,25 l/m ² - 0,4 l/m ² afhængig af montageforhold)	efter opmåling
3	Connect spline, L=150 mm.	2,8/m ²
4	Ved flåder: Connect træafslutningsliste, L=2500 [skrues c.500 mm]	efter opmåling
Δ Min. total konstruktionshøjde: Ca. 23 mm		-
δ Systemet er ikke demonterbart		-

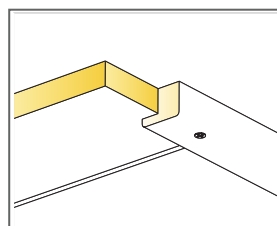
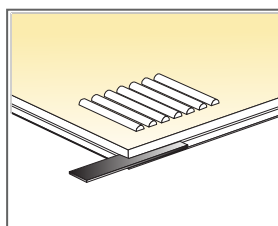
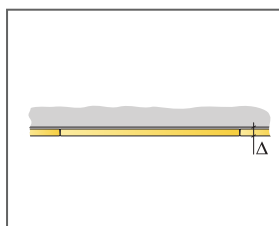

Størrelse, mm	Nyttelast [N]	Belastningskapacitet [N]
600x600x20	-	-

Nyttelast/Belastningskapacitet

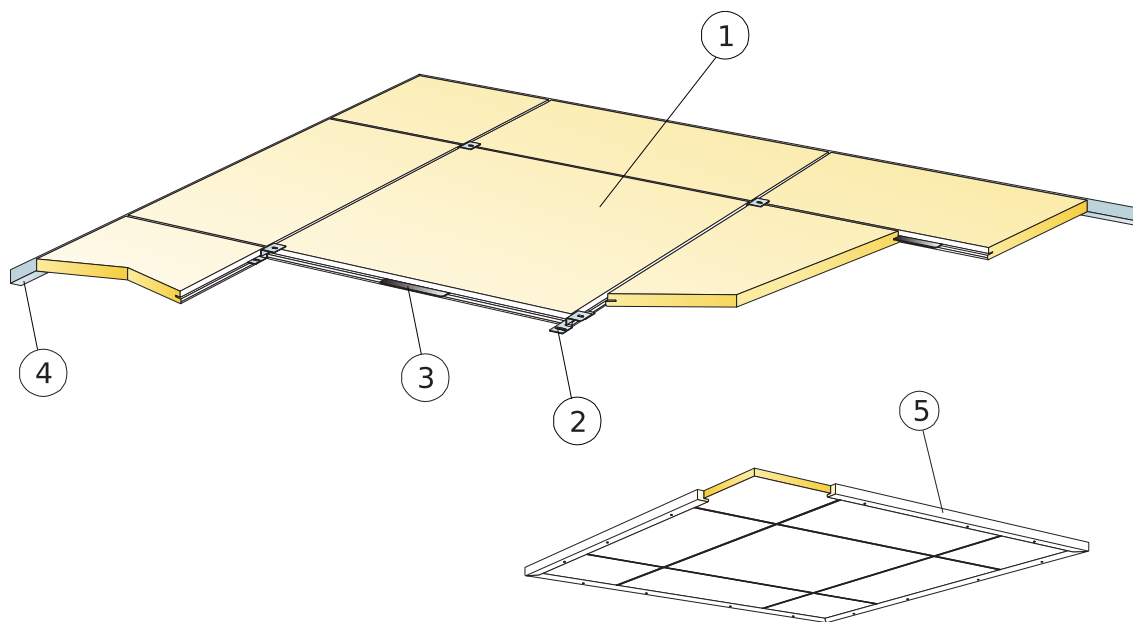

© Ecophon Group

MÆNGDESPECIFIKATION (EKSKLUSIV SPILD)

	Størrelse, mm	
	600x600	1200x600
1 Focus C	2,8/m ²	1,4/m ²
2 Connect direkte montagebeslag	2,8/m ²	2,8/m ²
3 Connect spline, L=150 mm.	2,8/m ²	1,4/m ²
4 Connect vinkelkant, skrues c 300 mm	efter opmåling	
5 Ved flåder: Connect træafslutningsliste, L=2500 (skrues c500 mm)	efter opmåling	
Δ Min. total konstruktionshøjde: Ca. 23 mm	-	-
δ Individuelle loftplader er ikke demonterbare.	-	-

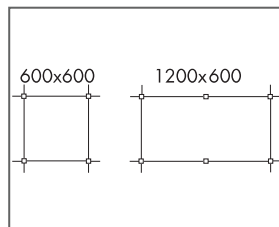
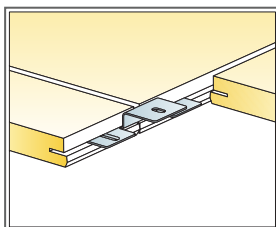
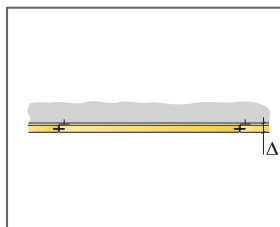

Størrelse, mm	Nyttelast [N]	Belastningskapacitet [N]
600x600x20	-	-
1200x600x20	-	-

Nyttelast/Belastningskapacitet

Ecophon Focus™ Ds

Ecophon Focus™ Ds er ideel, når man søger efter et modulært akustikloft med diskret kantdesign. Det har et skjult skinnesystem og fasede kanter, der giver en smal rille mellem hver plade. Nem at montere med mulighed for at integrere armaturer og ventilation. Til lokationer med høje krav til både akustik og design, og hvor individuelle plader skal være lette at demontere.



Sweden

FORMATER

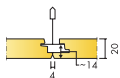

Størrelse, mm	600x600	1200x600	1200x1200	XL 1600x600	XL 1800x600	XL 2000x600	XL 2400x600
T24	•	•	•	•	•	•	•
Tykkelse (Tk.)	20	20	20	20	20	20	20
Montageanvisning	M583, M584, M613, M614	M583, M584, M613, M614	M582	M238	M238	M238	M238

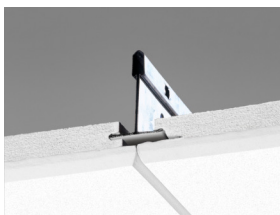
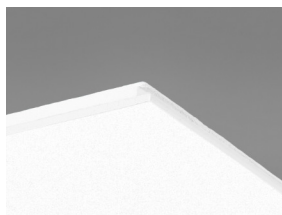

Udsnit af Focus Ds system med Connect T24 hovedprofil PL

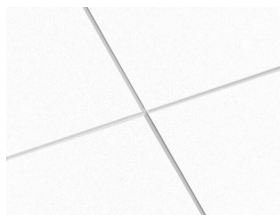

Akustik

Akustik

Lydabsorption:

Testresultat i henhold til EN ISO 354.

Klassificering i henhold til EN ISO 11654, og værdierne for Noise Reduction Coefficient, NRC og Sound Absorption Average, SAA i henhold til ASTM C 423.

α_p , Praktisk absorptionsfaktor

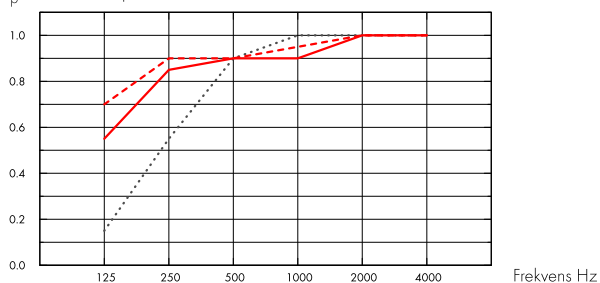

- Focus Ds 20 mm, 65 mm o.d.s.
 - Focus Ds 20 mm, 200 mm o.d.s.
 - - Focus Ds 20 mm + Extra Bass 50 mm, 200 mm o.d.s.
- o.d.s = tkh = total konstruktionshøjde

	Tk. mm	tkh mm	α_p , Praktisk absorptionsfaktor					α_w	Lydabsorptionsklasse	
			125 Hz	250 Hz	500 Hz	1000 Hz	2000 Hz			4000 Hz
-	20	65	0.15	0.55	0.90	1.00	1.00	1.00	0.85	B
-	20	200	0.55	0.85	0.90	0.90	1.00	1.00	0.95	A
+ Extra Bass	70	200	0.70	0.90	0.90	0.95	1.00	1.00	0.95	A

	Tk. mm	tkh mm	NRC	SAA
-	20	65	0.85	0.86
-	20	200	0.90	0.93
+ Extra Bass	70	200	0.95	0.95

Tk. mm	AC(1.5) Articulation Class, ASTM E1111, ASTM E1110	D_{nfw} Weighted normalized flanking level difference, ISO 10848-2	CAC dB Ceiling Attenuation Class, ASTM 1414, ASTM E413
20	180	24	23



Indeklima

Certifikat / Label

Eurofins Indoor Air Comfort®

IAC Gold

Fransk VOC

A+





Cradle to Cradle Certified®



Dette produkt er Cradle to Cradle Certificeret® på bronze niveau (version 4.0).



Material Health

Dette produkt har modtaget et C2C Certified Material Health Certificate™ på sølv niveau (standardversion 4.0). C2C Certified Material Health Certificate™ er en verifikation af sundheden og sikkerheden af et produkts sammensætning ved hjælp af Material Health-kravene i Cradle-to-Cradle Certified Product Standard.



Miljøpåvirkning

	kg CO ₂ equiv/m ²	Livscyklusstadier A1 til C4 fra EPD, i overensstemmelse med ISO 14025 / EN 15804
Focus Ds (EN 15804+A2)	3,68	



Circularity

Mindste indhold af genbrugsmateriale	54%
Genanvendelighed	Fuldt genanvendeligt



Brandsikkerhed

Land	Klasse	Kernen af glasuld er testet og klassificeret som ikke-brændbar i henhold til EN ISO 1182.
Europa	EN 13501-1 A2-s1,d0	



Fugtbestandighed

Klasse C, relativ fugtighed 95% og 30° C, i henhold til EN 13964: 2014



Visuelt udseende

White Frost, nærmeste NCS-farveprøve S 0500-N, 85% lysreflektion. Glans < 1.



Rengøring

Tåler daglig støvsugning og aftørring, samt ugentlig vådaftørring med klud.



Tilgængelighed

Plader i størrelse 600x600 og 1200x600 er let demonterbare. Plader i størrelse 1200x1200 og XL-størrelser er let demonterbare. Minimum demonteringshøjde i henhold til montageanvisninger.



Montage

Monteres i henhold til montageanvisning, installationsguide og CAD tegninger. Information vedrørende min. total konstruktionshøjde, se Mængdespecifikation. Systemet anbefales ikke til små rum (ca. 2x2 m). Lofter med et stort antal installationer kræver omhyggelig planlægning, design og montage.



System vægt

	kg/m ²
Focus Ds	2
Focus Ds + Connect grid system	2,9

Vægt oplysninger er vejledende og kan variere.



Mekaniske egenskaber

Se tabel vedr. nyttelast / belastningskapacitet, og Funktionskrav - Mekaniske egenskaber på www.ecophon.dk



CE

Ecophon loftsystemer er CE-mærket i henhold til den europæiske harmoniserede standard EN 13964: 2014. CE-mærkede byggevarer er omfattet af en DOP (Declaration of Performance), som gør det muligt for kunder og brugere at sammenligne de tilgængelige produkter på det europæiske marked.

MONTAGEANVISNING (M581) FOR ECOPHON FOCUS DS 600X600, 1200X600 MM OG ECOPHON FOCUS DS XL. NEDHÆNGT MONTAGE.

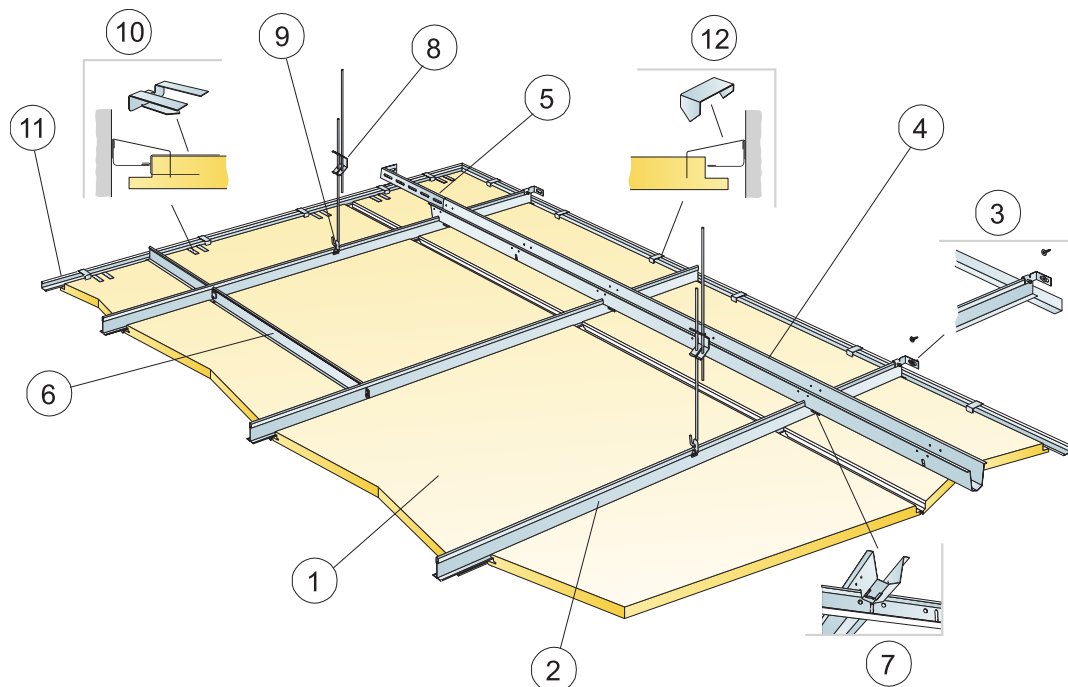

©Saint-Gobain Ecophon AB

MÆNGDESPECIFIKATION (EKSKLUSIV SPILD)

	Størrelse, mm					
	600x600	1200x600	1600x600	1800x600	2000x600	2400x600
1 Connect T24 hovedprofil PL, monteres c 600 mm	1,7m/m ²	1,7m/m ²	1,7m/m ²	1,7m/m ²	1,7m/m ²	1,7m/m ²
2 Connect vægfæste for T-profiler	1/række nedhængt hovedprofil					
3 Connect distanceprofil, monteres c 1500 mm (max. afstand fra væg 300 mm)	0,7m/m ²	0,7m/m ²	0,7m/m ²	0,7m/m ²	0,7m/m ²	0,7m/m ²
4 Connect vægfæste, L=700 mm, for Connect distanceprofil	1 for hver række distanceprofil					
5 Connect T24 tværsprofil, L=600 mm	2/tov of Main runner					
6 Connect distanceprofil-split, monteres en pr. samling hovedprofil/distanceprofil	1,4/m ²	1,4/m ²	1,4/m ²	1,4/m ²	1,4/m ²	1,4/m ²
7 Connect justerbar strop, monteres c 1200 mm (max. afstand fra væg 600 mm)	0,7/m ²	0,7/m ²	0,7/m ²	0,7/m ²	0,7/m ²	0,7/m ²
8 Connect stropfæste (anvendes ikke i svømmehal miljø)	0,7/m ²	0,7/m ²	0,7/m ²	0,7/m ²	0,7/m ²	0,7/m ²
9 Connect bæreclips Dg20	1stk/300-400 mm på hver tilskæringsplade med kun 1 støttekant					
10 Connect vinkelkant 15/22, skrues c 300	efter opmåling					
11 Connect perimeter clips	1/300-400mm på enhver tilskåret kant					
Δ Min. total konstruktionshøjde: 120 mm	-	-	-	-	-	-
δ Min. højde for demontering: 30 mm	-	-	-	-	-	-
Anvend Connect Aflastningsprofil ved integration af armatur i paneler	-	-	-	-	-	-
12 Focus Ds	2,8/m ²	1,4/m ²	1,05/m ²	0,95/m ²	0,85/m ²	0,7/m ²

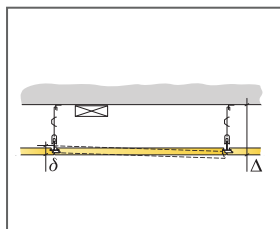

Se mængdespecifikation

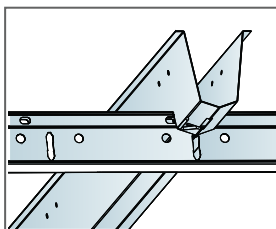

Samling af profiler med Connect distanceprofil split

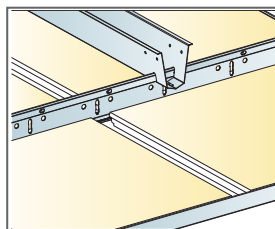

Montage med hovedprofil PL og distanceprofil

Størrelse, mm	Nyttelast [N]	Belastningskapacitet [N]
600x600x20	35	160
1200x600x20	35	160
1600x600x20	35	160
1800x600x20	35	160
2000x600x20	35	160
2400x600x20	35	160

Nyttelast/Belastningskapacitet

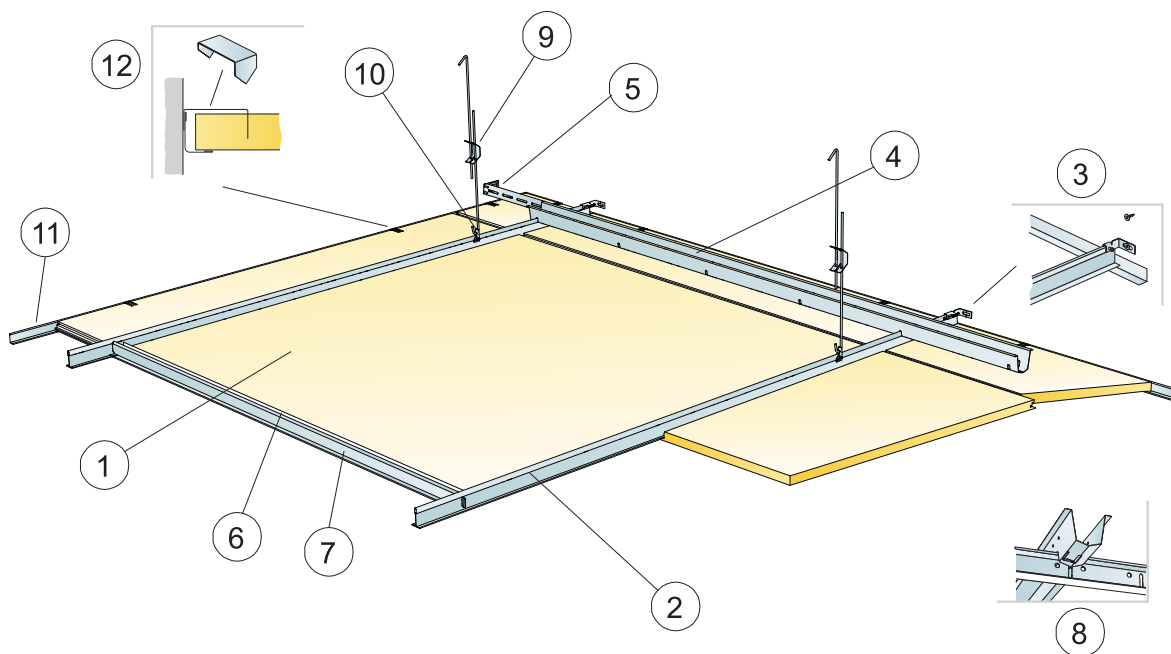

©Saint-Gobain Ecophon AB

MÆNGDESPECIFIKATION (EKSKLUSIV SPILD)

		Størrelse, mm
		1200x1200
1	Focus Ds	0,7/m ²
2	Connect T24 hovedprofil Pt, monteres c 1200 mm	0,9m/m ²
3	Connect vægfæste for T-profiler	1/række nedhængt hovedprofil
4	Connect distanceprofil, monteres c 1500 mm (max. afstand fra væg 300 mm)	0,7m/m ²
5	Connect vægfæste, L=700 mm, for Connect distanceprofil	1 for hver række distanceprofil
6	Connect forstærkningsprofil	1,4/m ²
7	Connect T24 tværprofil, L=1200 mm	2/row of Main runner
8	Connect distanceprofil-split, monteres en pr. samling hovedprofil/distanceprofil	0,7/m ²
9	Connect justerbar strop, monteres c 1200 mm (max. afstand fra væg 600 mm)	0,7/m ²
10	Connect stropfæste (anvendes ikke i svømmehal miljø)	0,7/m ²
11	Connect vinkelkant 15/22, skrues c 300	efter opmåling
12	Connect perimeter clips	1/300-400mm på enhver tilskåret kant
Δ Min. total konstruktionshøjde: 120 mm		-
δ Mindste højde for demontering: 50 mm		-
Anvend Connect Aflastningsprofil ved integration af armarer i paneler		-

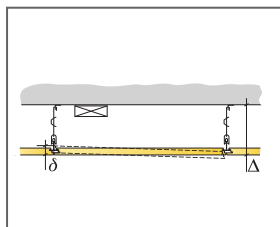

Se mængdespecifikation

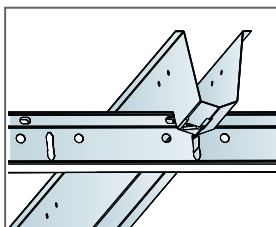

Samling af profiler med Connect distanceprofil split

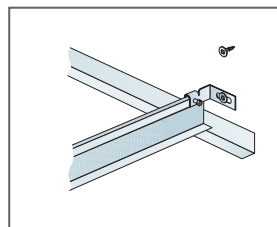

Hovedprofil ved væg med Connect vægfæste

Størrelse, mm	Nyttelast (N)	Belastningskapacitet (N)
1200x1200x20	50	160

Nyttelast/Belastningskapacitet

MONTAGEANVISNING (M583) FOR ECOPHON FOCUS DS 600X600, 1200X600 MM. NEDHÆNGT MONTAGE

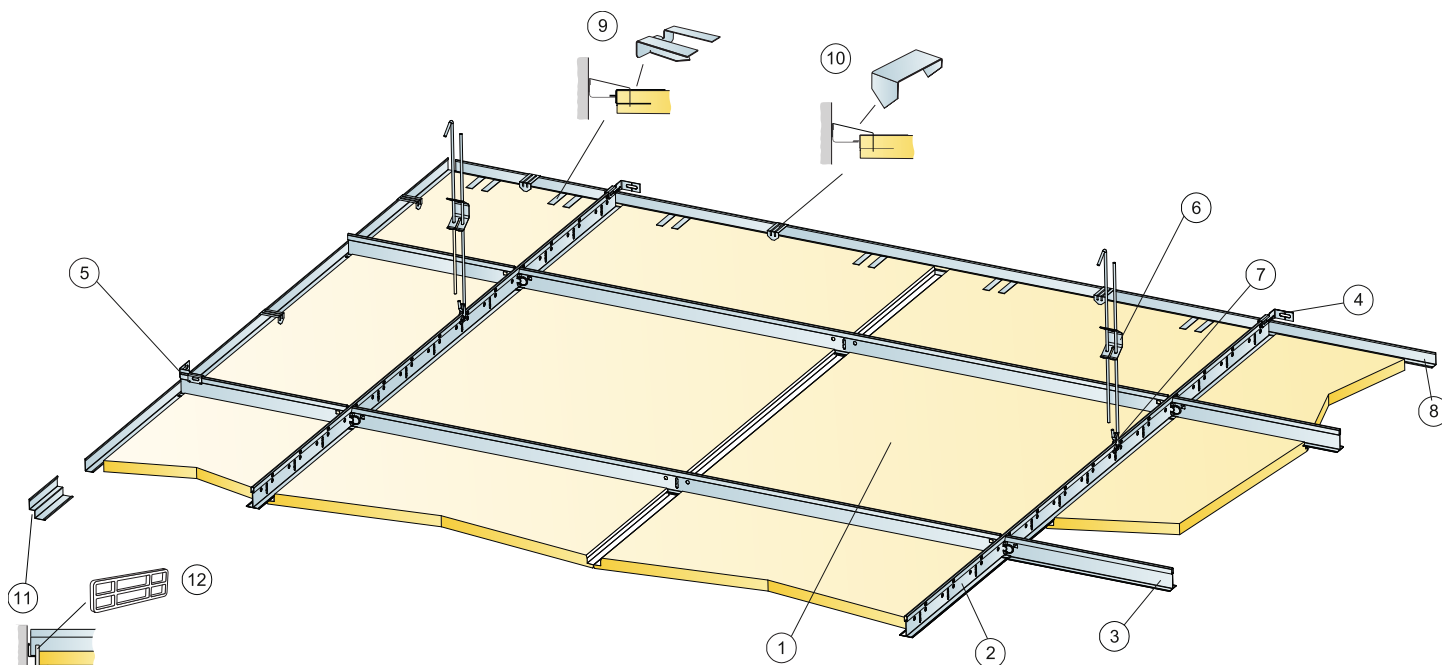

©Saint-Gobain Ecophon AB

MÆNGDESPECIFIKATION (EKSKLUSIV SPILD)

	Størrelse, mm	
	600x600	1200x600
1 Focus Ds	2,8/m ²	1,4/m ²
2 Connect T24 hovedprofil PL, monteres c 1200 mm	0,9m/m ²	0,9m/m ²
3 Connect T24 tværprofil PL, L=1200 mm, monteres c 600 mm	1,7m/m ²	1,7m/m ²
4 Connect vægfæste for hovedprofil, monteret c 1200 mm	2/række nedhængt hovedprofil	
5 Connect vægfæste for tværprofil, monteret c 1200 mm	1/række tværprofil	
6 Connect justerbar stop, monteres c 1200 mm (max. afstand fra væg 600 mm)	0,7/m ²	0,7/m ²
7 Connect stropfæste (anvendes ikke i svømmehal miljø)	0,7/m ²	0,7/m ²
8 Connect vinkelkant 1.5/22, skrues c 300	efter opmåling	
9 Connect bæreclips Dg20	1stk/300-400 mm på hver tilskæringsplade med kun 1 støttekant	
10 Connect perimeter clips	1/perimeter tile	
11 Connect skyggekant, skrues c 300 mm	efter opmåling	
12 Connect afstandsstykke, 5 mm	1 på den lange side af hver tilskåret tilpasningsplade	
Δ Min. total konstruktionshøjde: 120 mm	-	-
δ Min. højde for demontering: 30 mm	-	-
Anvend Connect Aflastningsprofil ved integration af armatur i paneler	-	-

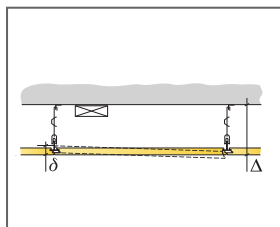

Se mængde specifikation

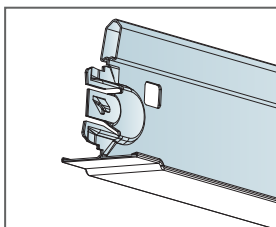

Tværprofil PL

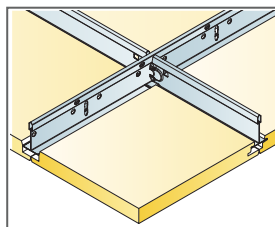

Montage med hovedprofil PL og tværprofil PL

Størrelse, mm	Nyttelast [N]	Belastningskapacitet [N]
600x600x20	50	160
1200x600x20	50	160

Nyttelast/Belastningskapacitet

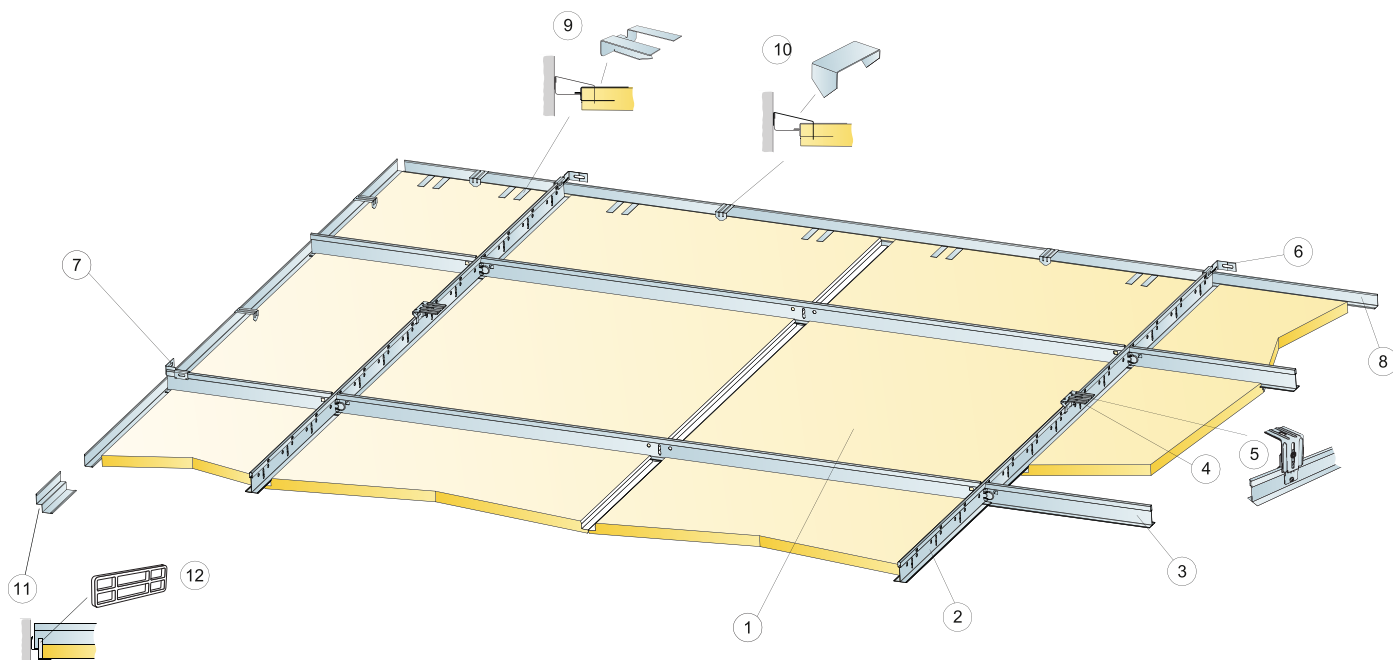

©Saint-Gobain Ecophon AB

MÆNGDESPECIFIKATION (EKSKLUSIV SPILD)

		Størrelse, mm	
		600x600	1200x600
1	Focus Ds	2,8/m ²	1,4/m ²
2	Connect T24 hovedprofil PL, monteres c 1200 mm	0,9m/m ²	0,9m/m ²
3	Connect T24 tværprofil PL, L=1200 mm, monteres c 600 mm	1,7m/m ²	1,7m/m ²
4	Connect direkte ophæng monteres c 1200 mm	0,7/m ²	0,7/m ²
5	Alt. Connect justerbar ophæng, monteres c 1200 mm	0,7/m ²	0,7/m ²
6	Connect vægfæste for hovedprofil, monteret c 1200 mm	2/række nedhængt hovedprofil	
7	Connect vægfæste for tværprofil, monteret c 1200 mm	1/række tværprofil	
8	Connect vinkelkant 15/22, skrues c 300	efter opmåling	
9	Connect bæreclips Dg20	1 stk/300-400 mm på hver tilskæringsplade med kun 1 støttekant	
10	Connect perimeter clips	1/perimeter tile	
11	Connect skyggekant, skrues c 300 mm	efter opmåling	
12	Connect afstandsstykke, 5 mm	1 på den lange side af hver tilskåret tilpasningsplade	
Δ Min. total konstruktionshøjde på systemet: 65 mm		-	-
δ Min. højde for demontering: 30 mm		-	-
Anvend Connect Aflastningsprofil ved integration af armatur i paneler		-	-

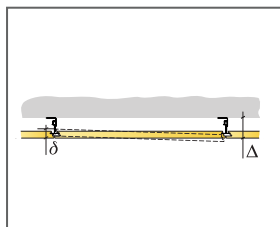

Se mængdespecifikation

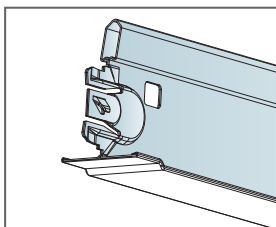

Tværprofil PL

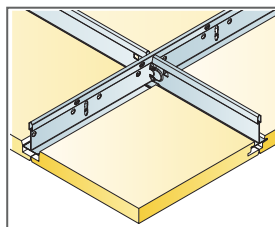

Montage med hovedprofil PL og tværprofil PL

Størrelse, mm	Nyttelast [N]	Belastningskapacitet [N]
600x600x20	50	160
1200x600x20	50	160

Nyttelast/Belastningskapacitet

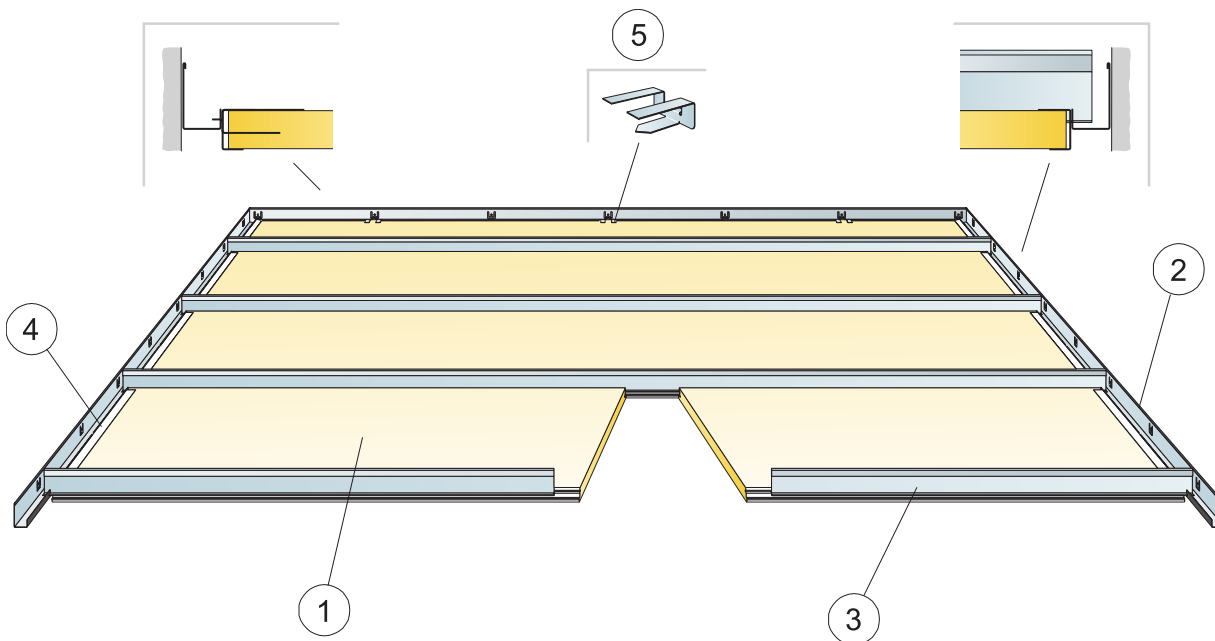

©Saint-Gobain Ecophon AB

MÆNGDESPECIFIKATION (EKSKLUSIV SPILD)

	Størrelse, mm			
	1600x600	1800x600	2000x600	2400x600
1 Focus Ds XL	1,05/m ²	0,95/m ²	0,85/m ²	0,7/m ²
2 Connect modulær vinkelkant	efter opmåling			
3 Connect T24 Corridorprofil	1,05/m ²	0,95/m ²	0,85/m ²	0,7/m ²
4 Connect dækliste Ds	2/plade plus ende plader			
5 Connect bæreclips Dg 20	1 stk./300-400 mm på hver tilskæringsplade med kun 1 støttekant			
Δ Min. total konstruktionshøjde på systemet: 55 mm	-	-	-	-
δ Min. højde for demontering: 30 mm	-	-	-	-

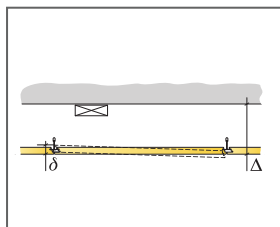

Se mængdespecifikation

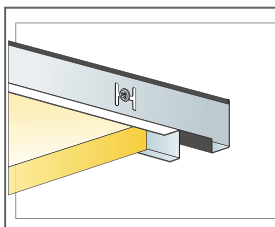

Loflplade og Connect dækliste Ds

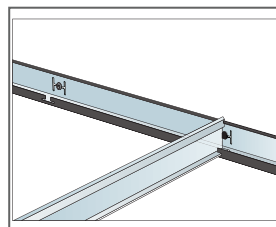

Corridorprofil placeret ved modulær vinkelkant

Størrelse, mm	Nyttelast [N]	Belastningskapacitet [N]
1600x600x20	40	-
1800x600x20	20	-
2000x600x20	10	-
2400x600x20	0	-

Nyttelast/Belastningskapacitet

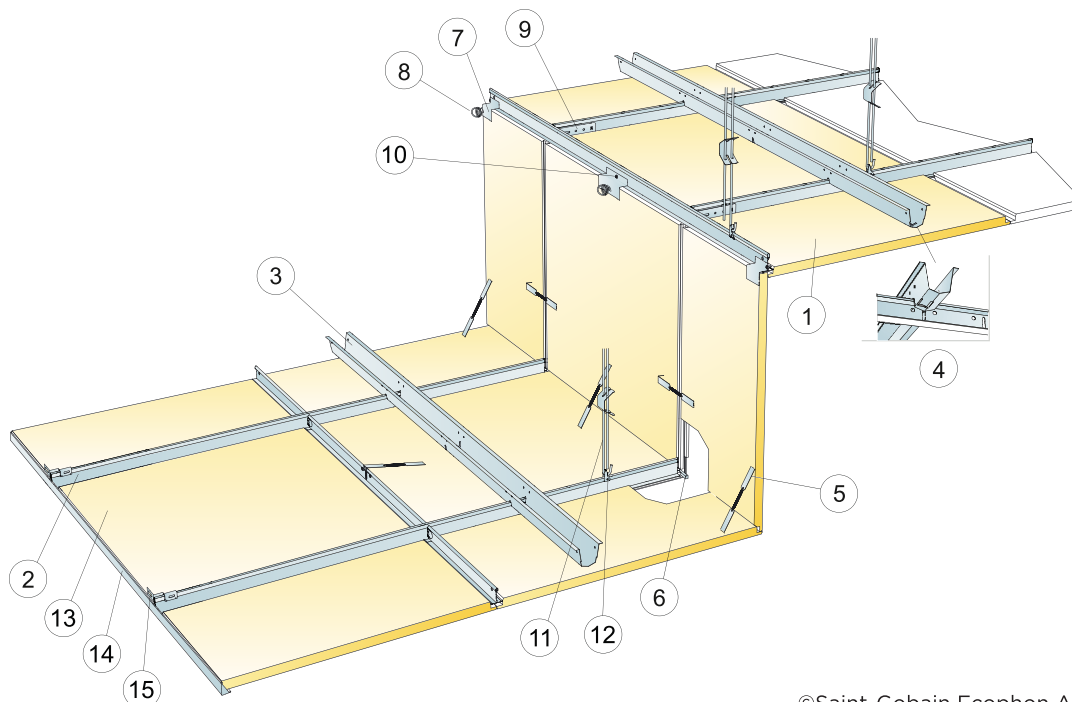

©Saint-Gobain Ecophon AB

MÆNGDESPECIFIKATION (EKSKLUSIV SPILD)

	Størrelse, mm	
	600x600	1200x600
1 Focus Ds	2,8/m ²	1,4/m ²
2 Connect T24 hovedprofil PL, monteres c 600 mm	1,7m/m ²	1,7m/m ²
3 Connect distanceprofil, monteres c 1500 mm (max. afstand fra lodret plade 450 mm)	0,7m/m ²	0,7m/m ²
4 Connect distanceprofil-split, monteres en pr. samling hovedprofil/distanceprofil	1,4/m ²	1,4/m ²
5 Connect krog	3/panel	3/panel
6 Connect afstandslister Ds	1/panel	1/panel
7 Connect niveaurogs	1/panel	1/panel
8 Connect Spiral anker	1/panel	1/panel
9 Connect L-kobling	1/række med hovedprofil	
10 Connect montageskrue BR	efter opmåling	
11 Connect justerbar strop, monteres c 1200 mm (max. afstand fra væg 600 mm)	0,7/m ²	0,7/m ²
12 Connect stropfæste (anvendes ikke i svømmehal miljø)	0,7/m ²	0,7/m ²
13 Connect perimenter clips	efter opmåling	
14 Connect vinkelkant 15/22, skrues c 300	efter opmåling	
15 Connect vægfæste for T-profiler	1/række nedhængt hovedprofil	
Δ Min. højde på systemet: 105 mm vertikal og 80 mm horisontalt fra øverste niveau	-	-
δ Individuelle loftplader er ikke demonterbare.	-	-
Dimension: c=600 mm, h<1180 mm	-	-

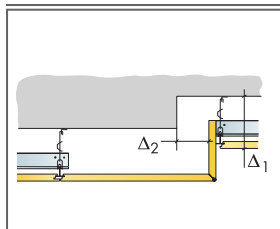

Se mængdespecifikation

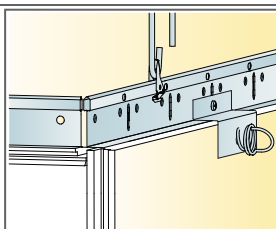

Øverste niveau, tilslutning til hovedprofil PL

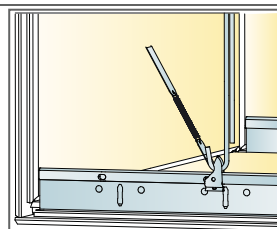

Nederste niveausamling fastholdt med Hjørnefjedre

Størrelse, mm	Nyttelast [N]	Belastningskapacitet [N]
600x600x20	0	160
1200x600x20	0	160

Nyttelast/Belastningskapacitet

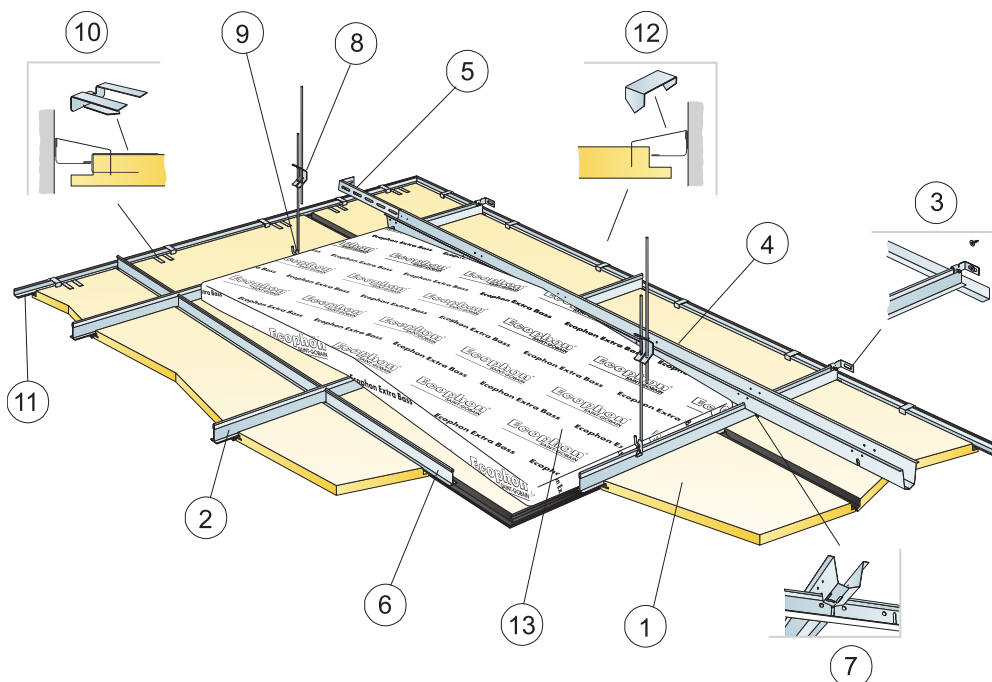

©Saint-Gobain Ecophon AB

MÆNGDESPECIFIKATION (EKSKLUSIV SPILD)

	Størrelse, mm	
	600x600	1200x600
1 Focus Ds	2,8/m ²	1,4/m ²
2 Connect T24 hovedprofil PL, monteres c 600 mm	1,7m/m ²	1,7m/m ²
3 Connect vægfæste for T-profiler	1/række nedhængt hovedprofil	
4 Connect distanceprofil, monteres c 1500 mm (max. afstand fra væg 300 mm)	0,7m/m ²	0,7m/m ²
5 Connect vægfæste, L=700 mm, for Connect distanceprofil	1 for hver række distanceprofil	
6 Connect T24 tværprofil, L=600 mm	2/række med hovedprofil	
7 Connect distanceprofil-split, monteres en pr. samling hovedprofil/distanceprofil	1,4/m ²	1,4/m ²
8 Connect justerbar strop, monteres c 1200 mm (max. afstand fra væg 600 mm)	0,7/m ²	0,7/m ²
9 Connect stropfæste (anvendes ikke i svømmehal miljø)	0,7/m ²	0,7/m ²
10 Connect bæreclips Dg20	1/300-400mm på enhver tilskåret kant	
11 Connect vinkelkant sort, skrues c 300 mm	efter opmåling	
12 Connect perimeter clips	1/300-400mm på enhver tilskåret kant	
13 Extra Bass (1200x600x50 mm)	0,7/m ²	0,7/m ²
Δ Min. total konstruktionshøjde: 120 mm	-	-
δ Min. højde for demontering: 30 mm	-	-

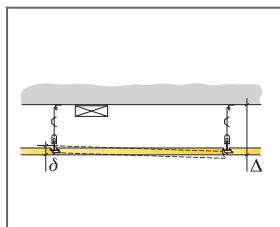

Se mængdespecifikation

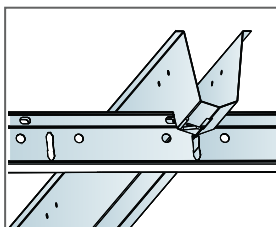

Samling af profiler med Connect distanceprofil split

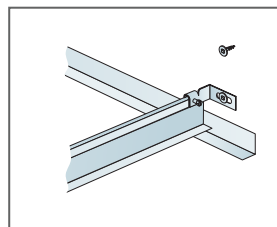

Profil fastholdt med vægfæste

Størrelse, mm	Nyttelast [N]	Belastningskapacitet [N]
600x600x20	25	160
1200x600x20	25	160

Nyttelast/Belastningskapacitet

Ecophon Focus™ Dg

Ecophon Focus™ Dg skjuler de bærende pladekanter og skaber et udpræget svævende udtryk. Loftpladerne er nemme at demontere, selv i områder, hvor systemets konstruktionshøjde er meget lille. Til formål, hvor et unikt nedhængt loft, der kan demonteres, er påkrævet. Den samlede vægt for plade og system er ca. 3-4 kg/m².

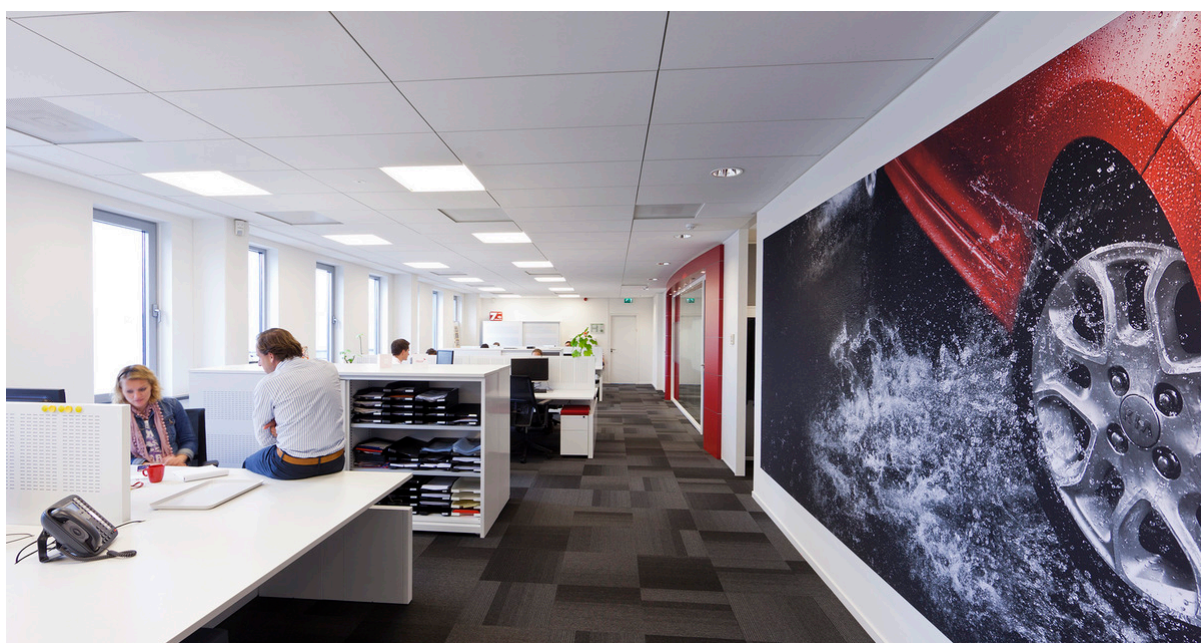

Kia Motors, Beukelen, Netherlands

FORMATER

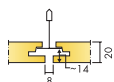

Størrelse, mm	600x600	1200x600	1200x1200	XL 1600x600	XL 1800x600	XL 2000x600	XL 2400x600
T24	•	•	•	•	•	•	•
Tykkelse (Tk.)	20	20	25	20	20	20	20
Montageanvisning	M202	M202	M203	M204	M204	M204	M204

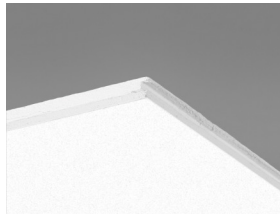

Focus Dg plade

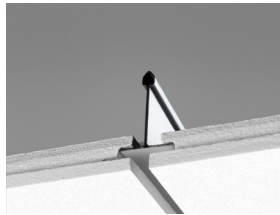

Udsnit af Focus Dg system med Connect T24 Hovedprofil HD

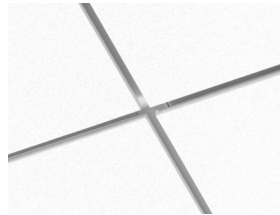

Focus Dg system

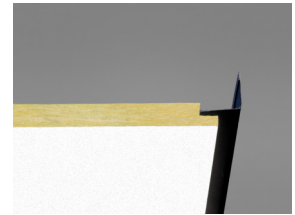

Focus Dg med Connect vinkelkant - black

Akustik



Lydabsorption:

Testresultat i henhold til EN ISO 354.

Klassificering i henhold til EN ISO 11654, og værdierne for Noise Reduction Coefficient, NRC og Sound Absorption Average, SAA i henhold til ASTM C 423.

α_p , Praktisk absorptionsfaktor

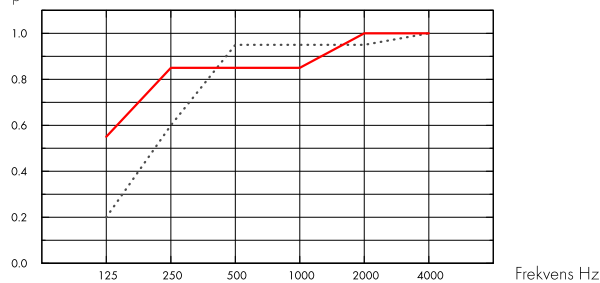

..... Focus Dg 20 mm, 65 mm o.d.s.

— Focus Dg 20 mm, 200 mm o.d.s.

o.d.s = t_{kh} = total konstruktionshøjde

Tk. mm	t _{kh} mm	α_p , Praktisk absorptionsfaktor						α_w	lydabsorptionsklasse
		125 Hz	250 Hz	500 Hz	1000 Hz	2000 Hz	4000 Hz		
20	65	0.20	0.60	0.95	0.95	0.95	1.00	0.90	A
20	200	0.55	0.85	0.85	0.85	1.00	1.00	0.90	A

Tk. mm	t _{kh} mm	NRC	SAA
20	65	0.90	0.89
20	400	0.80	0.82

Tk. mm	AC(1.5)
20	Articulation Class, ASTM E1111, ASTM E1110 180

Indeklima



Certifikat / Label

Eurofins Indoor Air Comfort®

IAC Gold

Fransk VOC

A+





Cradle to Cradle Certified®



Dette produkt er Cradle to Cradle Certificeret® på bronze niveau (version 4.0).



Material Health

Dette produkt har modtaget et C2C Certified Material Health Certificate™ på sølv niveau (standardversion 4.0). C2C Certified Material Health Certificate™ er en verifikation af sundheden og sikkerheden af et produkts sammensætning ved hjælp af Material Health-kravene i Cradle-to-Cradle Certified Product Standard.



Miljøpåvirkning

	kg CO ₂ equiv/m ²	Livscyklusstadier A1 til C4 fra EPD, i overensstemmelse med ISO 14025 / EN 15804
Focus Dg	4,20	



Circularity

Mindste indhold af genbrugsmateriale	59%
Genanvendelighed	Fuldt genanvendeligt



Brandsikkerhed

Land	Fire standard	Klasse
Europa	EN 13501-1	A2-s1,d0

Kernen af glasuld er testet og klassificeret som ikke-brændbar i henhold til EN ISO 1182.



Fugtbestandighed

Klasse C, relativ fugtighed 95% og 30° C, i henhold til EN 13964: 2014



Visuelt udseende

White Frost, nærmeste NCS-farveprøve S 0500-N, 85% lysreflektion. Glans < 1.



Rengøring

Tåler daglig støvsugning og aftørring, samt ugentlig vådaftørring med klud.



Tilgængelighed

Plader i størrelse 600x600 og 1200x600 er let demonterbare. Plader i størrelse 1200x1200 og XL-størrelser er let demonterbare. Minimum demonteringshøjde i henhold til montageanvisninger.



Montage

Monteres i henhold til montageanvisning, installationsguide og CAD tegninger. Information vedrørende min. total konstruktionshøjde, se Mængdespecifikation. Systemet anbefales ikke til små rum (ca. 2x2 m). Lofter med et stort antal installationer kræver omhyggelig planlægning, design og montage.



System vægt

	kg/m ²
Focus Dg	2,3
Focus Dg + Connect grid system	3,3
Focus Dg 25 mm	2,8
Focus Dg 25 mm + Connect grid system	3,8

Vægt oplysninger er vejledende og kan variere.



Mekaniske egenskaber

Se tabel vedr. nyttelast / belastningskapacitet, og Funktionskrav - Mekaniske egenskaber på www.ecophon.dk



CE

Ecophon lofts-systemer er CE-mærket i henhold til den europæiske harmoniserede standard EN 13964: 2014. CE-mærkede byggevarer er omfattet af en DOP (Declaration of Performance), som gør det muligt for kunder og brugere at sammenligne de tilgængelige produkter på det europæiske marked.

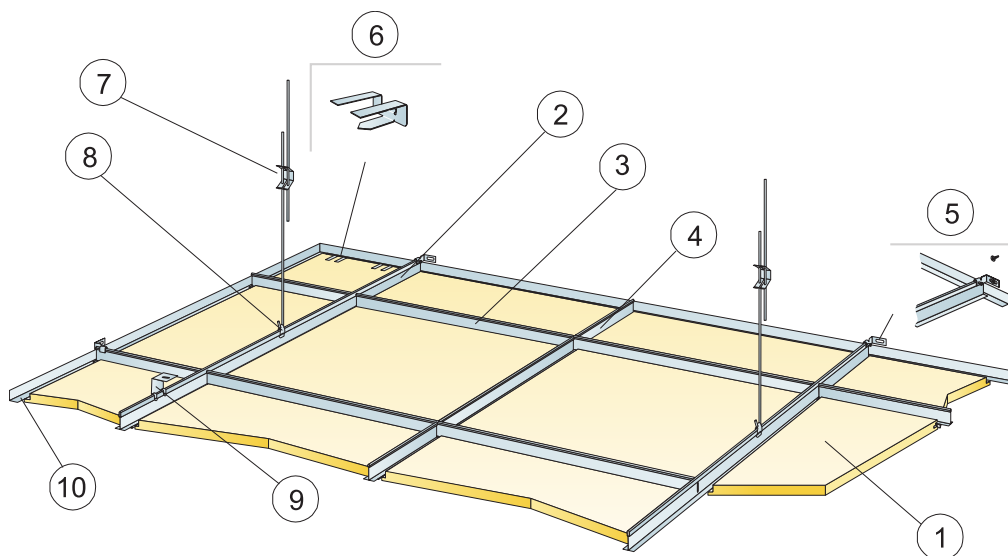

© Ecophon Group

MÆNGDESPECIFIKATION (EKSKLUSIV SPILD)

	Størrelse, mm	
	600x600	1200x600
1 Focus Dg	2,8/m ²	1,4/m ²
2 Connect T24 hovedprofil HD monteres c 1200 mm (afstand fra væg 600 mm, kan øges til 1200 mm hvis ingen belastning mellem hovedprofil og væg).	0,9m/m ²	0,9m/m ²
3 Connect T24 tværprofil, L=1200 mm, monteres c 600 mm	1,7m/m ²	1,7m/m ²
4 Connect T24 tværprofil L=600 mm	0,9m/m ²	-
5 Connect vægfæste for T-profiler	1/række nedhængt hovedprofil	
6 Connect bæreclips Dg20	1/300-400mm på enhver tilskåret kant	
7 Connect justerbar strop, monteres c 1200 mm [max. afstand fra væg 600 mm]	0,7/m ²	0,7/m ²
8 Connect stropfæste (anvendes ikke i svømmehal miljø)	0,7/m ²	0,7/m ²
9 For direkte montage: Connect direkte ophæng, monteres c 1200 mm	0,7/m ²	0,7/m ²
10 Connect vinkelkant, skrues c 300 mm	efter opmåling	
Δ Min. total konstruktionshøjde: 115 mm med justerbar strop, 65 mm med direkte ophæng	-	-
δ Min. højde for demontering: 30 mm	-	-
Anvend Connect Aflastningsprofil ved integration af armatur i paneler	-	-

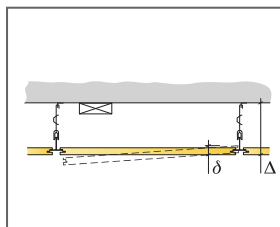

Se mængdespecifikation

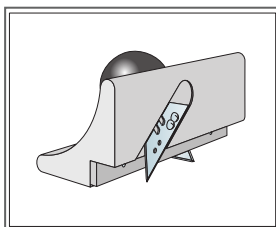

Falskniv Dg

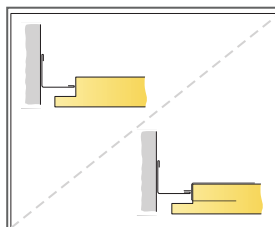

Skåret kanter med og uden Dg clips

Størrelse, mm	Nyttelast [N]	Belastningskapacitet [N]
600x600x20	50	160
1200x600x20	50	160

Nyttelast/Belastningskapacitet

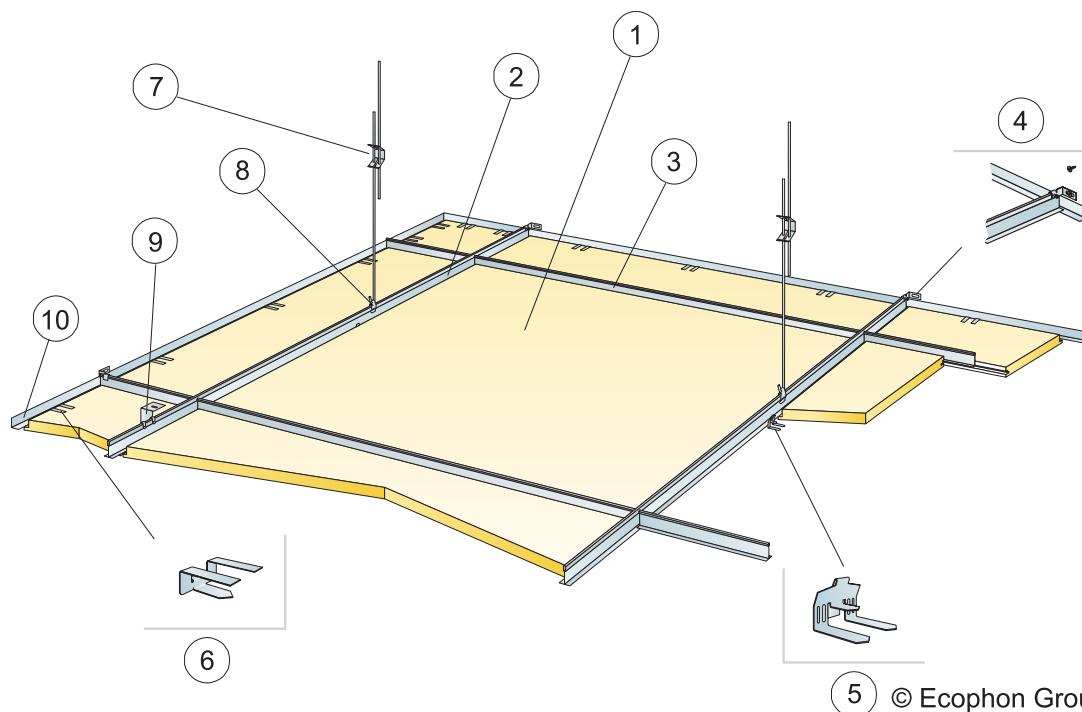

5 © Ecophon Group

MÆNGDESPECIFIKATION (EKSKLUSIV SPILD)

	Størrelse, mm
	1200x1200
1 Focus Dg	0,7/m ²
2 Connect T24 hovedprofil HD monteres c 1200 mm (afstand fra væg 600 mm, kan øges til 1200 mm hvis ingen belastning mellem hovedprofil og væg).	0,9m/m ²
3 Connect T24 Tværprofil, L=1200 mm, monteres c 1200 mm	0,9m/m ²
4 Connect vægfæste for T-profiler	1/række nedhængt hovedprofil
5 Connect kantclips	1,4/m ²
6 Connect bæreclips Dg25	1/300-400mm på enhver tilskåret kant
7 Connect justerbar strop, monteres c 1200 mm (max. afstand fra væg 600 mm)	0,7/m ²
8 Connect stropfæste (anvendes ikke i svømmehal miljø)	0,7/m ²
9 For direkte montage: Connect direkte ophæng, monteres c 1200 mm	0,7/m ²
10 Connect vinkelkant, skrues c 300 mm	efter opmåling
Δ Min. total konstruktionshøjde: 115 mm med justerbar strop, 65 mm med direkte ophæng	-
δ Mindste højde for demonterbarhed: 30 mm	-
Anvend Connect Allastningsprofil ved integration af armatur i paneler	-

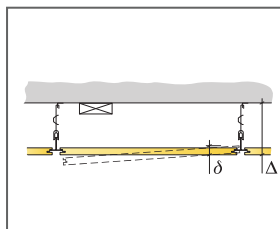

Se mængdespecifikation

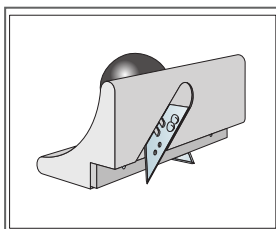

Falsekniv Dg

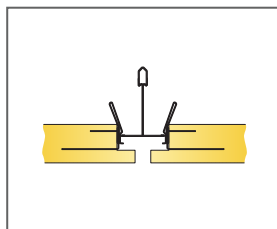

Samling mellem to frie kanter med Kantclips

Størrelse, mm	Nyttelast (N)	Belastningskapacitet (N)
1200x1200x25	50	160

Nyttelast/Belastningskapacitet

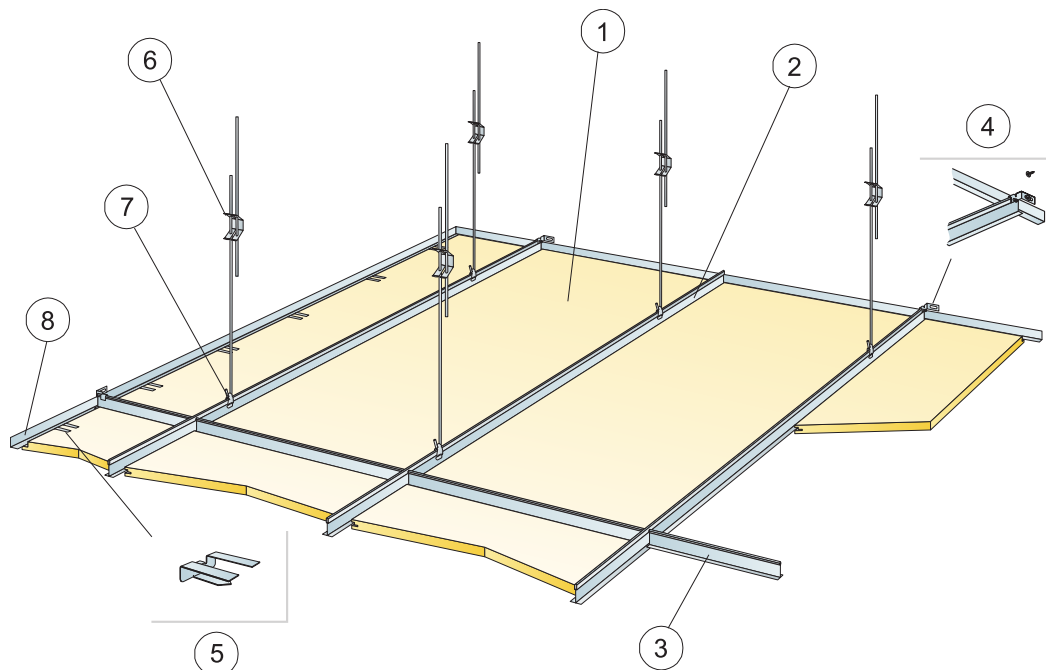

© Ecophon Group

MÆNGDESPECIFIKATION (EKSKLUSIV SPILD)

	Størrelse, mm			
	1600x600	1800x600	2000x600	2400x600
1 Focus Dg XL	1,05/m ²	0,95/m ²	0,85/m ²	0,7/m ²
2 Connect T24 hovedprofil HD, monteres c 600 mm	1,7m/m ²	1,7m/m ²	1,7m/m ²	1,7m/m ²
3 Connect T24 tværsprofil L=600 mm	0,65m/m ²	0,6m/m ²	0,5m/m ²	0,45m/m ²
4 Connect vægfæste for T-profiler	1/række nedhængt hovedprofil			
5 Connect bærelips Dg20	1stk/300-400 mm på hver tilskæringsplade med kun 1 støttekant			
6 Connect justerbar strop c 1500 (max. c 450 fra væg)	1,1/m ²	1,1/m ²	1,1/m ²	1,1/m ²
7 Connect stropfæste	1,1/m ²	1,1/m ²	1,1/m ²	1,1/m ²
8 Connect vinkelkant, skrues c 300 mm	efter opmåling			
Δ Min. total konstruktionshøjde på systemet: 115 mm	-	-	-	-
δ Min. højde for demontering: 30 mm	-	-	-	-

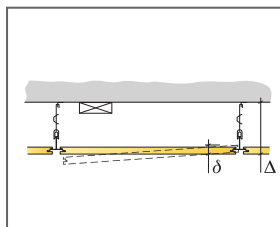

Se mængdespecifikation

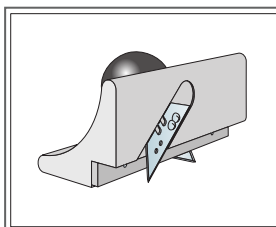

Falsekniv Dg

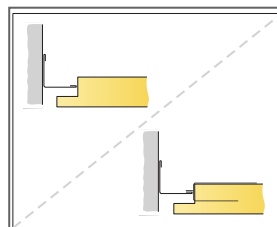

Skåret kanter med og uden Dg clips

Størrelse, mm	Nyttelast [N]	Belastningskapacitet [N]
1600x600x20	50	160
1800x600x20	50	160
2000x600x20	50	160
2400x600x20	50	160

Nyttelast/Belastningskapacitet

Ecophon Focus™ D/A

Ecophon Focus™ DA har en D-kant på den lange side og en A-kant på den korte side. Hvert plade kan demonteres separat. Opfylder de strengeste funktionelle og æstetiske krav. Særligt udviklet til korridorløsninger, hvor lange plader er nødvendige. Den samlede vægt for plade og system er ca. 3 kg/m²



Eneco Head Office, Rotterdam, Netherlands

FORMATER



Størrelse, mm	XL 2000x600	XL 2400x600
T24	•	•
Tykkelse [Tk.]	20	20
Montageanvisning	M17	M17



Focus D/A plade



Focus D/A til Bandraster



Akustik

Akustik

Lydabsorption:

Testresultat i henhold til EN ISO 354.

Klassificering i henhold til EN ISO 11654, og værdierne for Noise Reduction Coefficient, NRC og Sound Absorption Average, SAA i henhold til ASTM C 423.

α_p , Praktisk absorptionsfaktor

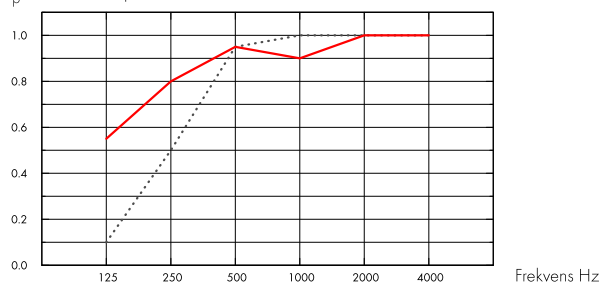

..... Focus D/A 20 mm, 60 mm o.d.s.

— Focus D/A 20 mm, 200 mm o.d.s.

o.d.s = tkh = total konstruktionshøjde

Tk. mm	tkh mm	α_p , Praktisk absorptionsfaktor						α_w	lydabsorptionsklasse
		125 Hz	250 Hz	500 Hz	1000 Hz	2000 Hz	4000 Hz		
20	60	0.10	0.50	0.95	1.00	1.00	1.00	0.80	A
20	200	0.55	0.80	0.95	0.90	1.00	1.00	0.95	A

Tk. mm	tkh mm	NRC	SAA
20	60	0.90	0.89
20	400	0.80	0.82

Tk. mm	AC(1.5) Articulation Class, ASTM E1111, ASTM E1110	D_{nfw} Weighted normalized flanking level difference, ISO 10848-2	CAC dB Ceiling Attenuation Class, ASTM 1414, ASTM E413
20	180	24	25



Indeklima

Certifikat / Label	
Eurofins Indoor Air Comfort®	IAC Gold
Fransk VOC	A+



Cradle to Cradle Certified®



Material Health

Dette produkt har modtaget et C2C Certified Material Health Certificate™ på sølv niveau (standardversion 4.0). C2C Certified Material Health Certificate™ er en verifikation af sundheden og sikkerheden af et produkts sammensætning ved hjælp af Material Health-kravene i Cradle-to-Cradle Certified Product Standard.



Miljøpåvirkning

	kg CO ₂ equiv/m ²	Livscyklusstadier A1 til C4 fra EPD, i overensstemmelse med ISO 14025 / EN 15804
Focus DA	4,32	



Circularity

Mindste indhold af genbrugsmateriale	57%
Genanvendelighed	Fuldt genanvendeligt



Brandsikkerhed

Land	Fire standard	Klasse	Kernen af glasuld er testet og klassificeret som ikke-brændbar i henhold til EN ISO 1182.
Europa	EN 13501-1	A2-s1,d0	



Fugtbestandighed

Klasse C, relativ fugtighed 95% og 30° C, i henhold til EN 13964: 2014



Visuelt udseende

White Frost, nærmeste NCS-farveprøve S 0500-N, 85% lysreflektion. Glans < 1.



Rengøring

Tåler daglig støvsugning og aftørring, samt ugentlig våd aftørring med klud.



Tilgængelighed

Loftpladerne er let demonterbare. Minimum højde for demontering i henhold til montageanvisning.



Montage

Monteres i henhold til montageanvisning / systemleverandørens anvisninger.



System vægt

	kg/m ²	Vægt oplysninger er vejledende og kan variere.
Focus D/A	1,9	
Focus D/A + Connect grid system	2,9	



Mekaniske egenskaber

Se tabel vedr. nyttelast / belastningskapacitet, og Funktionskrav - Mekaniske egenskaber på www.ecophon.dk



CE

Ecophon loftsytstemer er CE-mærket i henhold til den europæiske harmoniserede standard EN 13964: 2014. CE-mærkede byggevarer er omfattet af en DOP (Declaration of Performance), som gør det muligt for kunder og brugere at sammenligne de tilgængelige produkter på det europæiske marked.



Dette produkt er Cradle to Cradle Certificeret® på bronze niveau (version 4.0).

MONTAGEANVISNING (M17) FOR FOCUS D/A I KORRIDOR

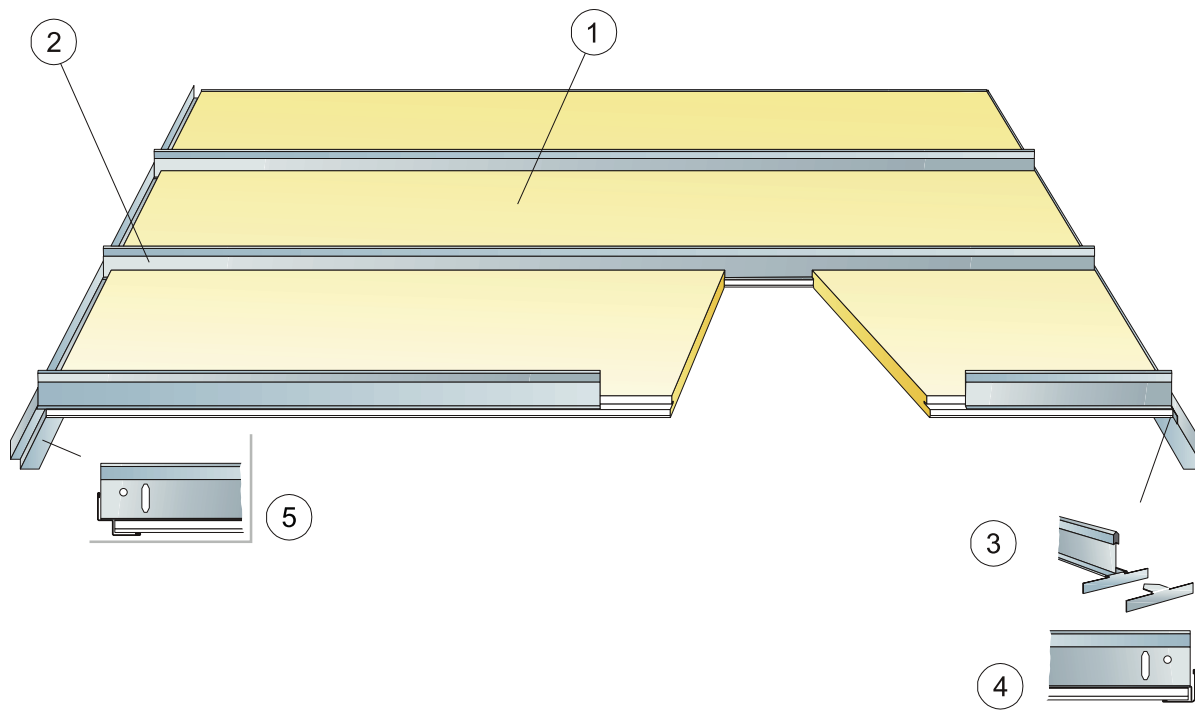

MÆNGDESPECIFIKATION (EKSKLUSIV SPILD)

	Størrelse, mm	
	2000x600	2400x600
1 Focus D/A for korridorer	0,85/m ²	0,7/m ²
2 Connect T24 korridorprofil, monteres c 600 mm	0,85/m ²	0,7/m ²
3 Connect montageclips	1,7/m ²	1,4/m ²
4 Connect vinkelkant, skrues c 200	efter opmåling	
5 Connect skyggekant, monteres c 200 mm	efter opmåling	
Δ Min. total konstruktionshøjde: 50 mm	-	-
δ Min. højde for demonterbarhed: 75 mm	-	-

Størrelse, mm	Nyttelast (N)	Belastningskapacitet (N)
2000x600x20	10	-
2400x600x20	0	-

Nyttelast/Belastningskapacitet

Ecophon Focus™ E

Ecophon Focus™ E har et tilbagetrukket, synligt skinneresystem samt et falsket kantdesign, der skaber et loft med en skyggeeffekt, der bevirker at de enkelte loftplader fremhæves. Til formål, hvor forholdene foreskriver et nedhængt loft, der opfylder de grundlæggende krav og er nemt at montere. Den samlede vægt for plade og system er ca. 3,5 kg/m².



Wihlborgs Fastigheter, Helsingborg, Sweden

FORMATER

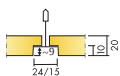

Størrelse, mm	600x600	1200x600	1200x1200	XL 1600x600	XL 1800x600	XL 2000x600	XL 2400x600
Connect T15	•	•	•				
Connect T24	•	•	•	•	•	•	•
Tykkelse (Tk.)	20	20	20	20	20	20	20
Montageanvisning	M12	M12	M12	M47, M49	M47, M49	M47, M49	M47, M49

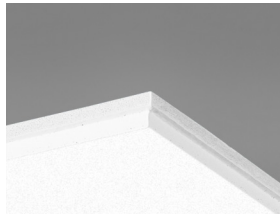

Focus E plade

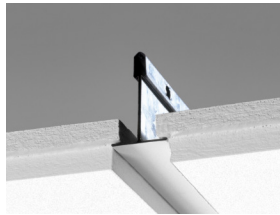

Udsnit af Focus E system med Connect T24

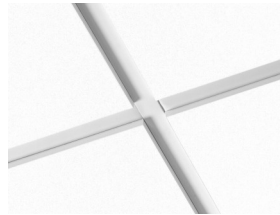

Focus E system

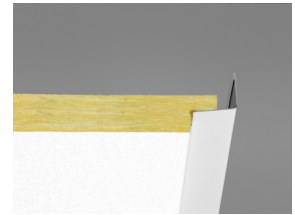

Focus E med Connect vinkelkant

Akustik



Lydabsorption:

Testresultat i henhold til EN ISO 354.

Klassificering i henhold til EN ISO 11654, og værdierne for Noise Reduction Coefficient, NRC og Sound Absorption Average, SAA i henhold til ASTM C 423.

α_p , Praktisk absorptionsfaktor

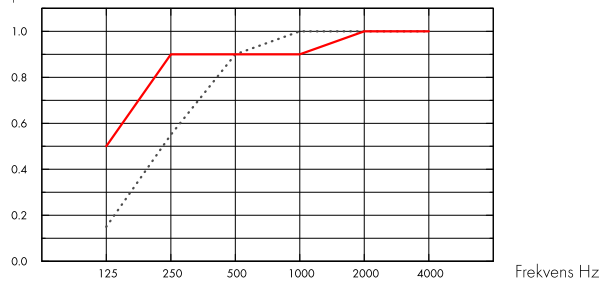

..... Focus E 20 mm, 60 mm o.d.s.

— Focus E 20 mm, 200 mm o.d.s.

o.d.s = t_{kh} = total konstruktionshøjde

Tk. mm	t _{kh} mm	α_p , Praktisk absorptionsfaktor						α_w	Lydabsorptionsklasse
		125 Hz	250 Hz	500 Hz	1000 Hz	2000 Hz	4000 Hz		
20	60	0.15	0.55	0.90	1.00	1.00	1.00	0.85	B
20	200	0.50	0.90	0.90	0.90	1.00	1.00	0.95	A

Tk. mm	t _{kh} mm	NRC	SAA
20	60	0.90	0.87
20	400	0.85	0.85

Tk. mm	AC(1.5) Articulation Class, ASTM E1111, ASTM E1110	D _{nfw} Weighted normalized flanking level difference, ISO 10848-2	CAC dB Ceiling Attenuation Class, ASTM 1414, ASTM E413
20	180	22	23

Indeklima



Certifikat / Label	Standard	CarbonLow
Eurofins Indoor Air Comfort®	IAC Gold	IAC Gold
Fransk VOC	A+	A+
Finsk M1		•





Material Health

Dette produkt har modtaget et C2C Certified Material Health Certificate™ på sølv niveau (standardversion 4.0). C2C Certified Material Health Certificate™ er en verifikation af sundheden og sikkerheden af et produkts sammensætning ved hjælp af Material Health-kravene i Cradle-to-Cradle Certified Product Standard.



Cradle to Cradle Certified®



Dette produkt er Cradle to Cradle Certificeret® på bronze niveau (version 4.0).



Miljøpåvirkning

	kg CO ₂ equiv/m ²	Livscyklusstadier A1 til C4 fra EPD, i overensstemmelse med ISO 14025 / EN 15804
Focus E	3,66	
Focus E, CarbonLow (EN 15804+A2)	2,30	



Circularity

Mindste indhold af genbrugsmateriale	55%
Genanvendelighed	Fuldt genanvendeligt



Brandsikkerhed

Land	Fire standard	Klasse
Europa	EN 13501-1	A2-s1,d0

Kernen af glasuld er testet og klassificeret som ikke-brændbar i henhold til EN ISO 1182.



Fugtbestandighed

Produkt	Klasse
Standard & CarbonLow	Class C, RH 95% and 30°C

I henhold til EN 13964: 2014



Visuelt udseende

White Frost, nærmeste NCS-farveprøve S 0500-N, 85% lysreflektion. Glans < 1.



Rengøring

Tåler daglig støvsugning og aftørring, samt ugentlig vådaftørring med klud.



Tilgængelighed

Loftpladerne er let demonterbare. Minimum højde for demontering i henhold til montageanvisning.



Montage

Monteres i henhold til montageanvisning, installationsguide og CAD-tegninger. Information vedrørende min. total konstruktionshøjde, se Mængdespecifikation.



System vægt

	kg/m ²
Focus E	2,0
Focus E + Connect grid system	2,9

Vægt oplysninger er vejledende og kan variere.



Mekaniske egenskaber

Se tabel vedr. nyttelast / belastningskapacitet, og Funktionskrav - Mekaniske egenskaber på www.ecophon.dk



CE

Ecophon loftsystemer er CE-mærket i henhold til den europæiske harmoniserede standard EN13964: 2014. CE-mærkede byggevarer er omfattet af en DOP (Declaration of Performance), som gør det muligt for kunder og brugere at sammenligne de tilgængelige produkter på det europæiske marked.

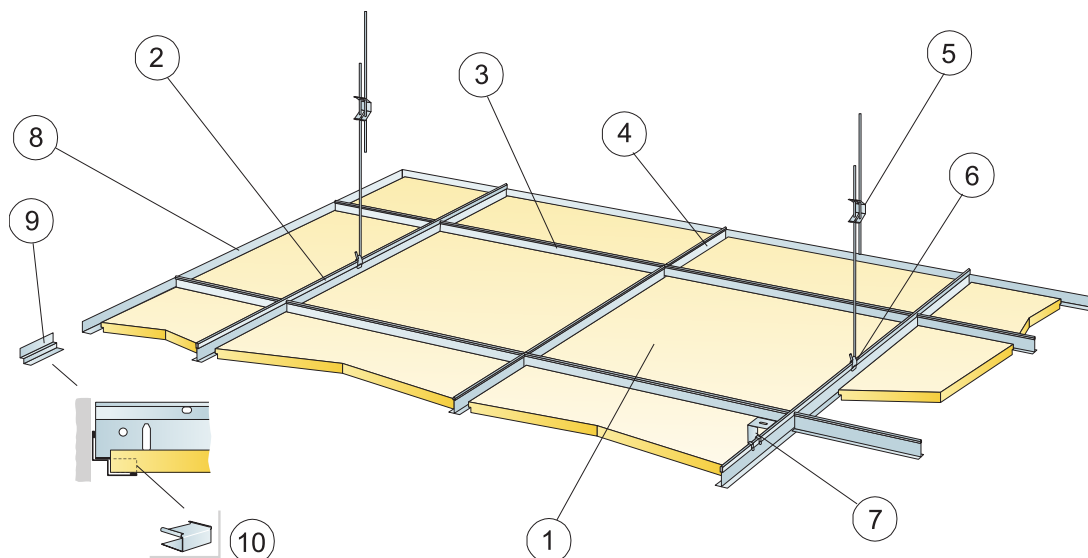

© Ecophon Group

MÆNGDESPECIFIKATION (EKSKLUSIV SPILD)

	Størrelse, mm		
	600x600	1200x600	1200x1200
1 Focus E	2,8/m ²	1,4/m ²	0,7/m ²
2 Connect T24 eller T15 hovedprofil, monteres c 1200 mm (afstand fra væg 600 mm, kan øges til 1200 mm hvis ingen belastning mellem hovedprofil og væg).	0,9m/m ²	0,9m/m ²	0,9m/m ²
3 Connect T24 eller T15 tværprofil L=1200	1,7m/m ²	1,7m/m ²	0,9m/m ²
4 Connect T24 eller T15 tværprofil L=600	0,9m/m ²	-	-
5 Connect justerbar strop, monteres c 1200 mm (max. afstand fra væg 600 mm)	0,7/m ²	0,7/m ²	0,7/m ²
6 Connect stropfæste (anvendes ikke i svømmehal miljø)	0,7/m ²	0,7/m ²	0,7/m ²
7 For direkte montage: Connect direkte ophæng, monteres c1200 mm	0,7/m ²	0,7/m ²	0,7/m ²
8 Connect vinkelkant, skrues c 300 mm	efter opmåling		
9 Connect skyggekant, skrues c 300 mm	efter opmåling		
10 Connect E-plug (til skyggekant)	efter opmåling		
Δ Min. total konstruktionshøjde på systemet med justerbar strop: 120 mm, med direkte ophæng: 60 mm	-	-	-
δ Mindste højde for demonterbarhed: T15, T24: 110 mm [160 mm ved 1200x1200]	-	-	-
Anvend Connect Aflastingsprofil ved integration af armatur i paneler	-	-	-

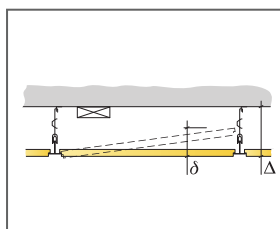

Se mængdespecifikation

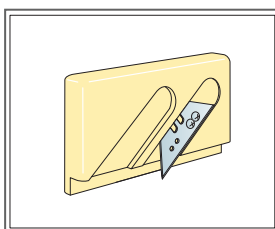

Falskniv E

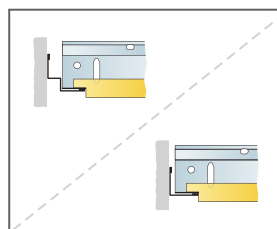

Falslet kant mod vinkelkant, og falslet kant mod skyggekant

Størrelse, mm	Nyttelast (N)	Belastningskapacitet (N)
600x600x20	50	160
1200x600x20	50	160
1200x1200x20	50	160

Nyttelast/Belastningskapacitet

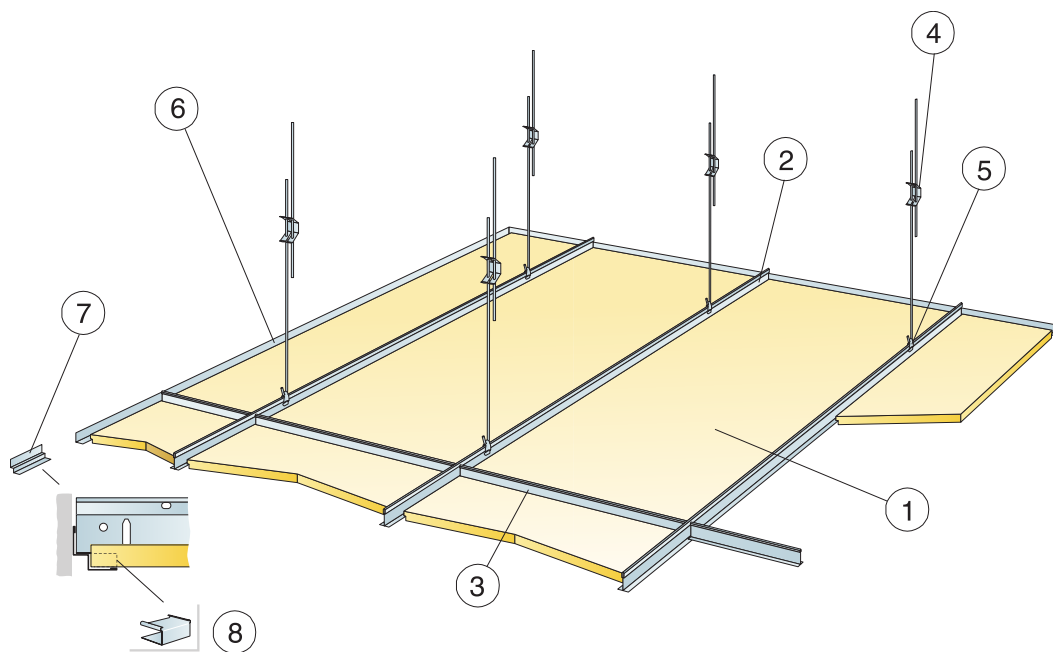

© Ecophon Group

MÆNGDESPECIFIKATION (EKSKLUSIV SPILD)

	Størrelse, mm			
	1600x600	1800x600	2000x600	2400x600
1 Focus E	1,05/m ²	0,95/m ²	0,85/m ²	0,7/m ²
2 Connect T24 hovedprofil, monteres c 600 mm	1,7m/m ²	1,7m/m ²	1,7m/m ²	1,7m/m ²
3 Connect T24 tværprofil L=600 mm	0,65m/m ²	0,6m/m ²	0,5m/m ²	0,45m/m ²
4 Connect justerbar strop c 1500 (max. c 450 fra væg)	1,1/m ²	1,1/m ²	1,1/m ²	1,1/m ²
5 Connect stropfæste	1,1/m ²	1,1/m ²	1,1/m ²	1,1/m ²
6 Connect vinkelkant, skrues c 300 mm	efter opmåling			
7 Connect skyggekan, skrues c 300 mm	efter opmåling			
8 Connect E-plug (til skyggekan)	efter opmåling			
Δ Min. total konstruktionshøjde: 110 mm	-	-	-	-
δ Mindste højde for demonterbarhed: 110 mm	-	-	-	-

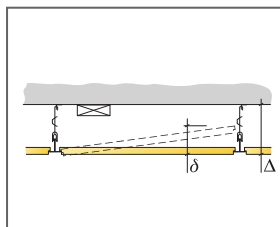

Se mængdespecifikation

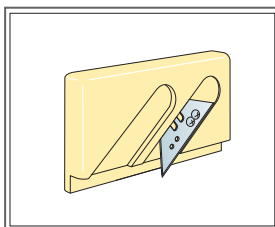

Falskniv E

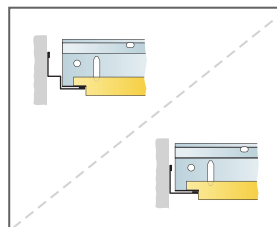

Falset kant mod vinkelkant, og falset kant mod skyggekan.

Størrelse, mm	Nyttelast [N]	Belastningskapacitet [N]
1600x600x20	50	160
1800x600x20	50	160
2000x600x20	50	160
2400x600x20	50	160

Nyttelast/Belastningskapacitet

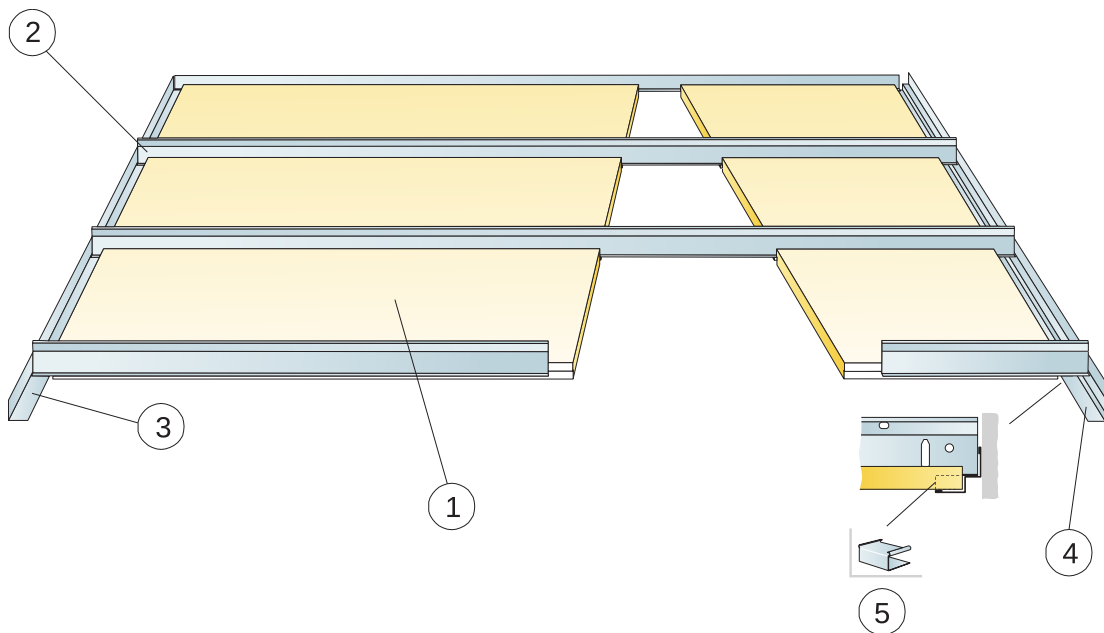

© Ecophon Group

MÆNGDESPECIFIKATION (EKSKLUSIV SPILD)

	Størrelse, mm			
	1600x600	1800x600	2000x600	2400x600
1 Focus E	1,05/m ²	0,95/m ²	0,85/m ²	0,7/m ²
2 Connect T24 corridorprofil, monteres c 600 mm	1,05/m ²	0,95/m ²	0,85/m ²	0,7/m ²
3 Connect vinkelkant, skrues c 200	efter opmåling			
4 Connect skyggekant, monteres c 200 mm	efter opmåling			
5 Connect E-plug (til skyggekant)	efter opmåling			
Δ Min. total konstruktionshøjde: 50 mm	-	-	-	-
δ Min. højde for demonterbarhed: 75 mm	-	-	-	-

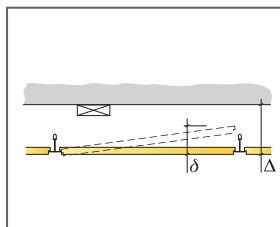

Se mængdespecifikation

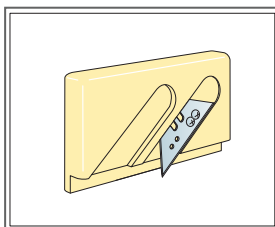

Falsekniv E

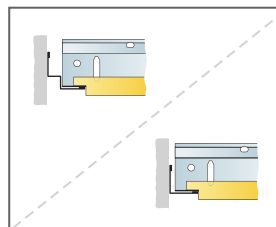

Falset kant mod vinkelkant, og falset kant mod skyggekant

Størrelse, mm	Nyttelast [N]	Belastningskapacitet [N]
1600x600x20	40	-
1800x600x20	20	-
2000x600x20	10	-
2400x600x20	0	-

Nyttelast/Belastningskapacitet

Ecophon Focus™ Ez

Ecophon Focus™ Ez har et tilbagetrukket, synligt skinneresystem med diagonalt kantdesign, der tilfører loftet nye designmæssige kvaliteter. Til formål, hvor der er høje krav til en god akustisk og taleforståelighed.

Den samlede vægt for plade og system er ca. 5 kg/m².



FORMATER



Størrelse, mm	600x600
T24	•
Tykkelse (Tk.)	40
Montageanvisning	M393

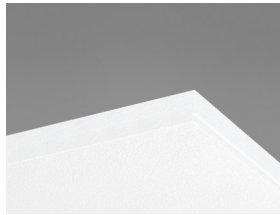

Focus Ez plade

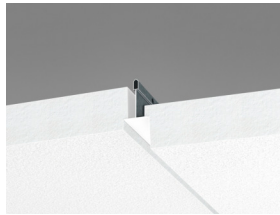

Udsnit af Focus Ez system med Connect T24

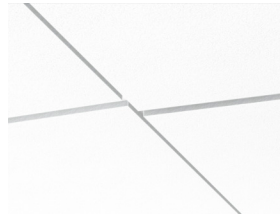

Focus Ez system

Akustik



Lydabsorption:

Testresultat i henhold til EN ISO 354.

Klassificering i henhold til EN ISO 11654, og værdierne for Noise Reduction Coefficient, NRC og Sound Absorption Average, SAA i henhold til ASTM C 423.

α_p , Praktisk absorptionsfaktor

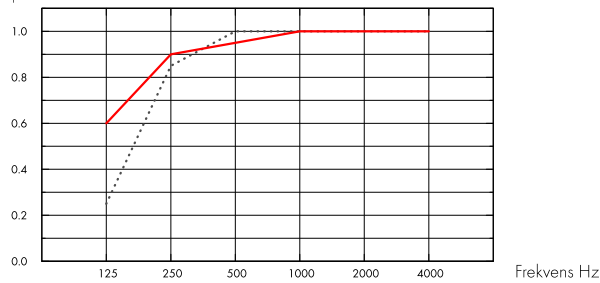

..... Focus Ez 40 mm, 60 mm o.d.s.

— Focus Ez 40 mm, 200 mm o.d.s.

o.d.s = t_{kh} = total konstruktionshøjde

Tk. mm	t _{kh} mm	α_p , Praktisk absorptionsfaktor						α_w	Lydabsorptionsklasse
		125 Hz	250 Hz	500 Hz	1000 Hz	2000 Hz	4000 Hz		
40	60	0.25	0.85	1.00	1.00	1.00	1.00	1.00	A
40	200	0.60	0.90	0.95	1.00	1.00	1.00	1.00	A

Tk. mm	t _{kh} mm	NRC	SAA
40	60	1.00	0.99
40	200	1.00	0.97

Tk. mm	AC(1.5) Articulation Class, ASTM E1111, ASTM E1110	D _{nfw} Weighted normalized flanking level difference, ISO 10848-2	CAC dB Ceiling Attenuation Class, ASTM 1414, ASTM E413
40	200	29	31

Indeklima



Certifikat / Label

Eurofins Indoor Air Comfort®

IAC Gold

Fransk VOC

A+





Cradle to Cradle Certified®



Dette produkt er Cradle to Cradle Certificeret® på bronze niveau (version 4.0).



Material Health

Dette produkt har modtaget et C2C Certified Material Health Certificate™ på sølv niveau (standardversion 4.0). C2C Certified Material Health Certificate™ er en verifikation af sundheden og sikkerheden af et produkts sammensætning ved hjælp af Material Health-kravene i Cradle-to-Cradle Certified Product Standard.



Miljøpåvirkning

kg CO ₂ equiv/m ²		Livscyklusstadier A1 til C4 fra EPD, i overensstemmelse med ISO 14025 / EN 15804
Focus Ez	5,9	



Circularity

Mindste indhold af genbrugsmateriale	62%
Genanvendelighed	Fuldt genanvendeligt



Brandsikkerhed

Land	Fire standard	Klasse	Kernen af glasuld er testet og klassificeret som ikke-brændbar i henhold til EN ISO 1182.
Europa	EN 13501-1	A2-s1,d0	



Fugtbestandighed

Klasse C, relativ fugtighed 95% og 30° C, i henhold til EN 13964: 2014



Visuelt udseende

White Frost, nærmeste NCS-farveprøve S 0500-N, 85% lysreflektion. Glans < 1.



Rengøring

Tåler daglig støvsugning og aftørring, samt ugentlig vådaftørring med klud.



Tilgængelighed

Loftpladerne er let demonterbare. Minimum højde for demontering i henhold til montageanvisning.



Montage

Monteres i henhold til montageanvisning, installationsguide og CAD-tegninger. Information vedrørende min. total konstruktionshøjde, se Mængdespecifikation.



System vægt

kg/m ²	
Focus Ez	3,5

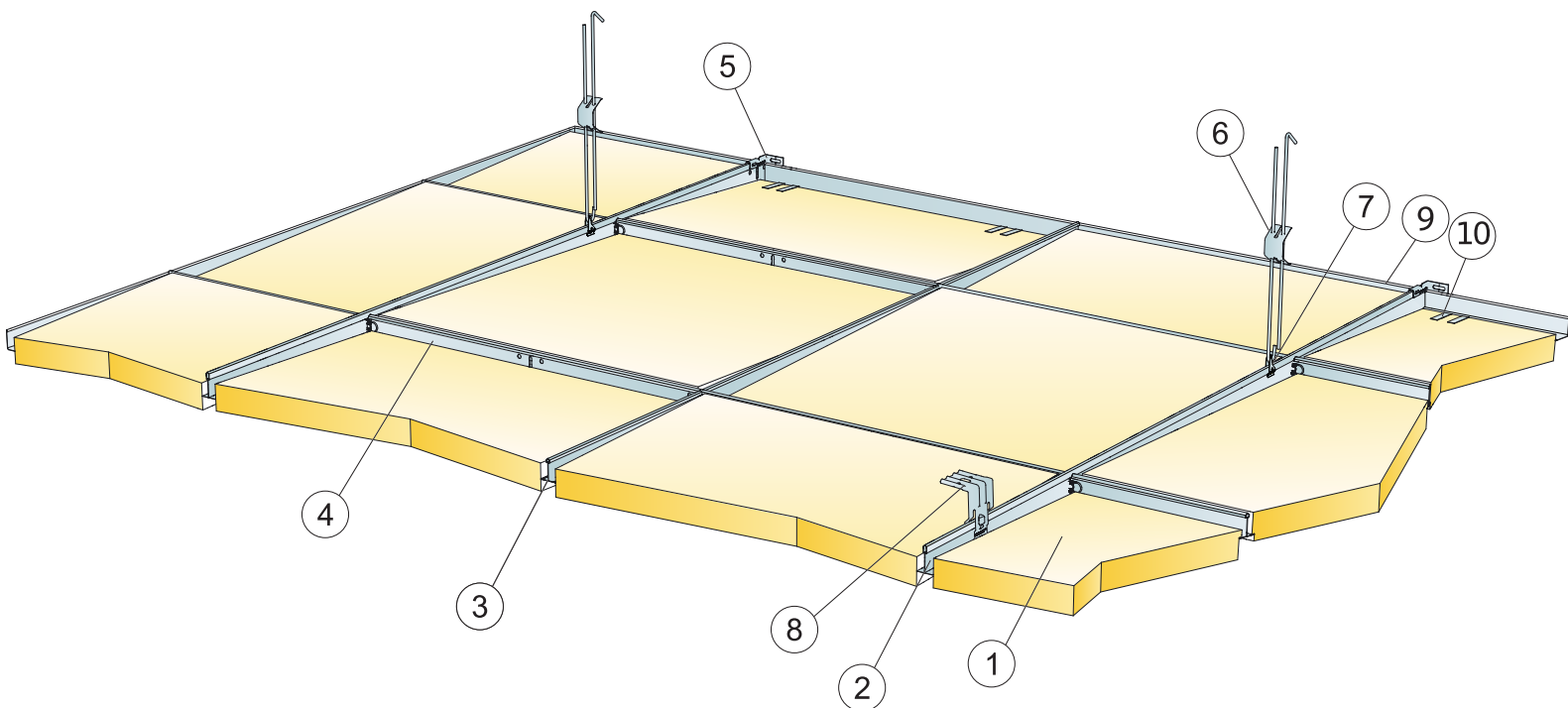

MÆNGDESPECIFIKATION (EKSKLUSIV SPILD)

	Størrelse, mm
	600x600
1 Focus Ez	2,8/m ²
2 Connect T24 hovedprofil, monteres c 1200 mm (afstand fra væg 600 mm, kan øges til 1200 mm hvis ingen belastning mellem hovedprofil og væg).	0,9m/m ²
3 Connect T24 tværprofil, L=1200 mm, monteres c 600 mm	1,7m/m ²
4 Connect T24 tværprofil, L=600 mm	0,9m/m ²
5 Connect vægfæste for T-profiler	1/række nedhængt hovedprofil
6 Connect justerbar strop, monteres c 1200 mm (max. afstand fra væg 600 mm)	0,7/m ²
7 Connect stropfæste (anvendes ikke i svømmehal miljø)	0,7/m ²
8 For direkte montage: Connect direkte ophæng, monteres c 1200 mm	0,7/m ²
9 Connect vinkelkant, skrues c 300 mm	efter opmåling
10 Connect bæreclips Dg25	2/300-400mm på enhver tilskåret kant
Δ Min. total konstruktionshøjde på systemet med justerbar strop: 110 mm, med direkte ophæng: 80 mm	-
δ Min. højde for demonterbarhed: 80 mm	-

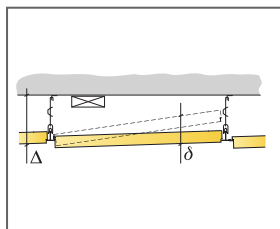

Se mængdespecifikation

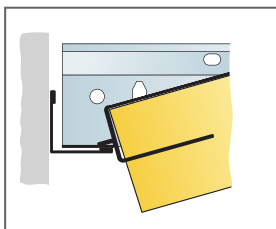

Tilskåret kant med Connect bæreclips Dg25

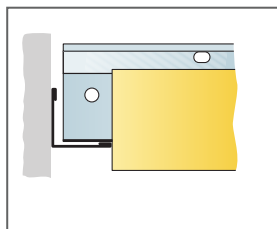

Vægtlslutning uden bærende kant

Størrelse, mm	Nyttelast [N]	Belastningskapacitet [N]
600x600x40	40	160

Nyttelast/Belastningskapacitet

Ecophon Focus™ F

Ecophon Focus™ F monteres direkte på det eksisterende gipsloft, en træforskalling eller betonunderlag for at skabe et loft med et ensartet udseende. Til formål, hvor det er påkrævet, at loftet er mekanisk fastgjort til bygningens lofts konstruktion. Ikke egnet til vådrum.
Den samlede vægt for plade og system er ca. 2,5 kg/m².



Ten Con Ten, Madrid, Spain

FORMATER



Størrelse, mm	600x600	1200x600
Direkte monteret	•	•
Tykkelse (Tk.)	20	20
Montageanvisning	M15	M15

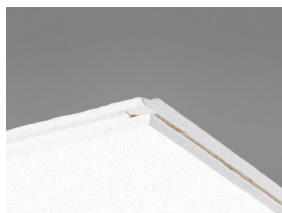

Focus F plade

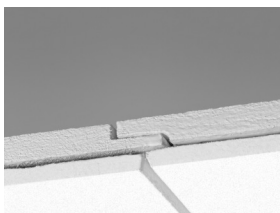

Udsnit af Focus F, med fæ og not

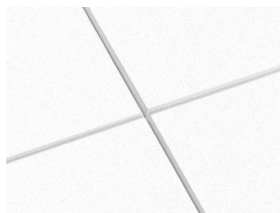

Focus F system

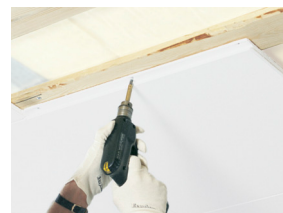

Focus F monteret med skruer

Akustik



Lydabsorption:

Testresultat i henhold til EN ISO 354.

Klassificering i henhold til EN ISO 11654, og værdierne for Noise Reduction Coefficient, NRC og Sound Absorption Average, SAA i henhold til ASTM C 423.

α_p , Praktisk absorptionsfaktor

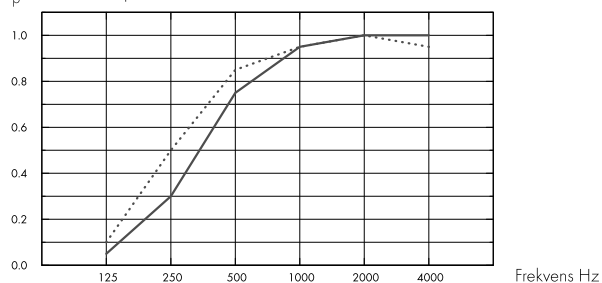

- Focus F 20 mm, 20 mm o.d.s.
- Focus F 20 mm, 40 mm o.d.s.
- o.d.s = tkh = total konstruktionshøjde

Tk. mm	tkh mm	α_p , Praktisk absorptionsfaktor						α_w	Lydabsorptionsklasse
		125 Hz	250 Hz	500 Hz	1000 Hz	2000 Hz	4000 Hz		
20	20	0.05	0.30	0.75	0.95	1.00	1.00	0.60	C
20	40	0.10	0.50	0.85	0.95	1.00	0.95	0.80	B

Tk. mm	tkh mm	NRC	SAA
20	20	0.75	0.76
20	40	0.85	0.82

Indeklima



Certifikat / Label

Eurofins Indoor Air Comfort®

IAC Gold

Fransk VOC

A+



Cradle to Cradle Certified®



Dette produkt er Cradle to Cradle Certificeret® på bronze niveau (version 4.0).



Material Health

Dette produkt har modtaget et C2C Certified Material Health Certificate™ på sølv niveau (standardversion 4.0). C2C Certified Material Health Certificate™ er en verifikation af sundheden og sikkerheden af et produkts sammensætning ved hjælp af Material Health-kravene i Cradle-to-Cradle Certified Product Standard.



Miljøpåvirkning

kg CO ₂ equiv/m ²		Livscyklusstadier A1 til C4 fra EPD, i overensstemmelse med ISO 14025 / EN 15804
Focus F	4,90	



Circularity

Mindste indhold af genbrugsmateriale	59%
Genanvendelighed	Fuldt genanvendeligt



Brandsikkerhed

Land	Fire standard	Klasse	Kernen af glasuld er testet og klassificeret som ikke-brændbar i henhold til EN ISO 1182.
Europa	EN 13501-1	A2-s1,d0	



Fugtbestandighed

Klasse C, relativ fugtighed 95% og 30° C, i henhold til EN 13964: 2014



Visuelt udseende

White Frost, nærmeste NCS-farveprøve S 0500-N, 85% lysreflektion. Glans < 1.



Rengøring

Tåler daglig støvsugning og aftørring, samt ugentlig vådaftørring med klud.



Tilgængelighed

Pladerne er ikke demonterbare.



Montage

Monteres i henhold til montageanvisning, installationsguide og CAD-tegninger. Information vedrørende min. total konstruktionshøjde, se Mængdespecifikation. Det bedste resultat opnås med en plan overflade, men et acceptabelt resultat kan opnås på lidt ujævne overflader. Ved meget ujævne overflader anbefales montage af forskalling (trælægter jævnt fordelt) som underlag for pladerne.



System vægt

kg/m ²		Vægt oplysninger er vejledende og kan variere.
Focus F	2,3	



Mekaniske egenskaber

Nyttelast skal fastgøres til loftet / underlaget.



CE

Ecophon lofts-systemer er CE-mærket i henhold til den europæiske harmoniserede standard EN 13964: 2014. CE-mærkede byggevarer er omfattet af en DOP (Declaration of Performance), som gør det muligt for kunder og brugere at sammenligne de tilgængelige produkter på det europæiske marked.

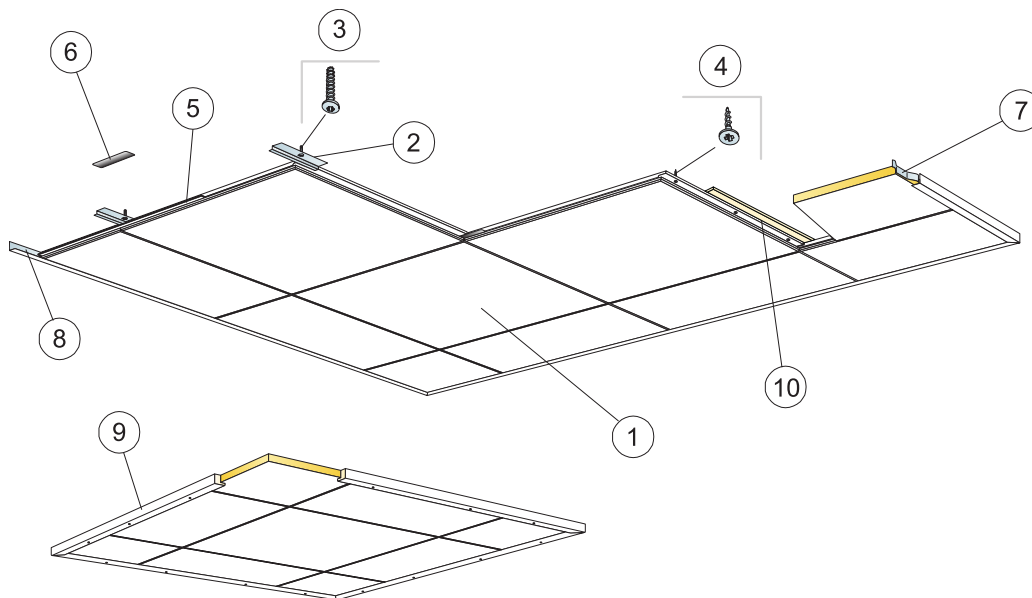

© Ecophon Group

MÆNGDESPECIFIKATION (EKSKLUSIV SPILD)

	Størrelse, mm	
	600x600	1200x600
1 Focus F	2,8/m ²	1,4/m ²
2 Connect direkte montagebeslag F, monteres c600 mm (mod beton)	2,8/m ²	2,8/m ²
3 Connect ankerskrue, monteres c600 mm. (mod beton)	2,8/m ²	2,8/m ²
4 Connect montageskrue MVL (til brug på gips eller forskalling)	8,3/m ²	7/m ²
5 Connect F Spline, L=600 mm. Skal anvendes i Danmark, Sverige, Norge og Finland ved brandbeskyttende beklædning.	2,8/m ²	1,4/m ²
6 Connect spline, L=150 mm.	2,8/m ²	1,4/m ²
7 Connect bladfjeder	1/panel in the last row	2/panel in the last row
8 Connect vinkelkant, skrues c 300 mm	efter opmåling	
9 Ved flåder: Connect træafslutningsliste, L=2500 (skrues c500 mm)	efter opmåling	
10 Forskalling monteres c600 mm (c300 mm hvis der er isolering bagved), med skrukant langs forskalling.	efter opmåling	
Δ Min. total konstruktionshøjde: 20 mm	-	-
δ Systemet er ikke demonterbart	-	-

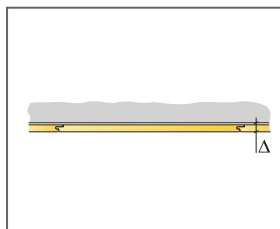

Se mængdespecifikation

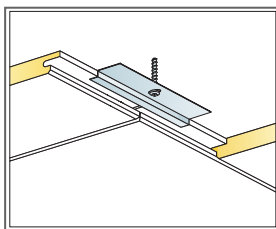

Montage på beton.

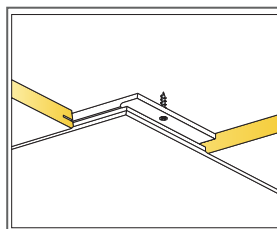

Montage på gips eller forskalling.

Størrelse, mm	Nyttelast [N]	Belastningskapacitet [N]
600x600x20	-	-
1200x600x20	-	-

Nyttelast/Belastningskapacitet

Ecophon Focus™ Lp

Ecophon Focus™ Lp har et delvist skjult skinnesystem, der bruges til at fremhæve retningen i et rum. Omfatter et stort mellemrum mellem loftpladerne i den fremhævede retning og et smalt spor i den anden retning. Systemet består af Focus™ Lp standardplader og Focus™ Lp teknik plader. Den samlede vægt for plade og system er ca. 3 -4 kg/m².



Kuopio Courthouse, Finland

FORMATER

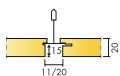

Størrelse, mm	600x150	600x300	600x600	1200x150	1200x300	1200x600	XL 1800x600
T24	•	•	•	•	•	•	•
Tykkelse (Tk.)	20	20	20	20	20	20	20
Montageanvisning	M391	M390, M391	M390, M391	M391	M390, M391	M390, M391	M392

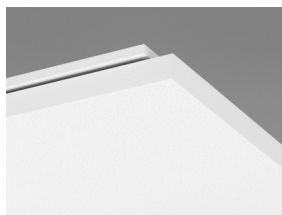

Udsnit af Focus Lp system med Connect T24 Hovedprofil

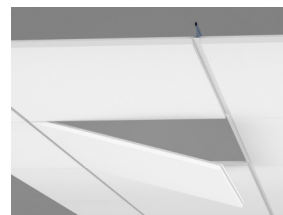

Akustik



Lydabsorption:

Testresultat i henhold til EN ISO 354.

Klassificering i henhold til EN ISO 11654, og værdierne for Noise Reduction Coefficient, NRC og Sound Absorption Average, SAA i henhold til ASTM C 423.

α_p , Praktisk absorptionsfaktor

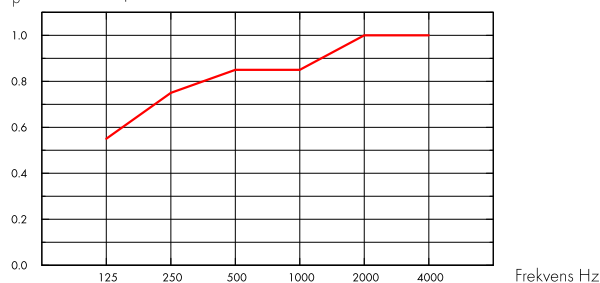

— Focus Lp 20 mm, 200 mm o.d.s.

o.d.s = t_{kh} = total konstruktionshøjde

Tk. mm	t _{kh} mm	α_p , Praktisk absorptionsfaktor						α_w	Lydabsorptionsklasse
		125 Hz	250 Hz	500 Hz	1000 Hz	2000 Hz	4000 Hz		
20	200	0.55	0.75	0.85	0.85	1.00	1.00	0.90	A

Tk. mm	t _{kh} mm	NRC	SAA
20	200	0.85	0.87
20	400	0.80	0.82

Tk. mm	AC(1.5)	D_{nfw}	CAC dB
	Articulation Class, ASTM E1111, ASTM E1110	Weighted normalized flanking level difference, ISO 10848-2	Ceiling Attenuation Class, ASTM 1414, ASTM E413
20	180	24	25

Indeklima



Certifikat / Label

Eurofins Indoor Air Comfort®

Fransk VOC

IAC Gold

A+



Cradle to Cradle Certified®



Dette produkt er Cradle to Cradle Certificeret® på bronze niveau (version 4.0).



Material Health

Dette produkt har modtaget et C2C Certified Material Health Certificate™ på sølv niveau (standardversion 4.0). C2C Certified Material Health Certificate™ er en verifikation af sundheden og sikkerheden af et produkts sammensætning ved hjælp af Material Health-kravene i Cradle-to-Cradle Certified Product Standard.



Miljøpåvirkning

kg CO ₂ equiv/m ²		Livscyklusstadier A1 til C4 fra EPD, i overensstemmelse med ISO 14025 / EN 15804
Focus Ip	4,66	



Circularity

Mindste indhold af genbrugsmateriale	57%
Genanvendelighed	Fuldt genanvendeligt



Brandsikkerhed

Land	Fire standard	Klasse	Kernen af glasuld er testet og klassificeret som ikke-brændbar i henhold til EN ISO 1182.
Europa	EN 13501-1	A2-s1,d0	



Fugtbestandighed

Klasse C, relativ fugtighed 95% og 30° C, i henhold til EN 13964: 2014



Visuelt udseende

White Frost, nærmeste NCS-farveprøve S 0500-N, 85% lysreflektion. Glans < 1.



Rengøring

Tåler daglig støvsugning og aftørring, samt ugentlig våd aftørring med klud.



Tilgængelighed

Loftpladerne er let demonterbare. Minimum højde for demontering i henhold til montageanvisning.



Montage

Monteres i henhold til montageanvisning, installationsguide og CAD tegninger. Information vedrørende min. total konstruktionshøjde, se Mængdespecifikation. Systemet anbefales ikke til små rum (ca. 2x2 m). Lofter med et stort antal installationer kræver omhyggelig planlægning, design og montage.



System vægt

	kg/m ²	Vægt oplysninger er vejledende og kan variere.
Focus Ip	2,4	
Focus Ip + Connect grid system	3,4	



Mekaniske egenskaber

Se tabel vedr. nyttelast /belastningskapacitet, og Funktionskrav - Mekaniske egenskaber på www.ecophon.dk. For de tekniske plader monteret i henhold til M391 er der en belastningskapacitet på 70 N for hver hovedprofil pr 1200mm. Dette giver en total belastningskapacitet på 140 N for en belastning ligeligt fordelt på de to hovedprofiler.



CE

Ecophon loftsytstemer er CE-mærket i henhold til den europæiske harmoniserede standard EN13964: 2014. CE-mærkede byggevarer er omfattet af en DOP (Declaration of Performance), som gør det muligt for kunder og brugere at sammenligne de tilgængelige produkter på det europæiske marked.

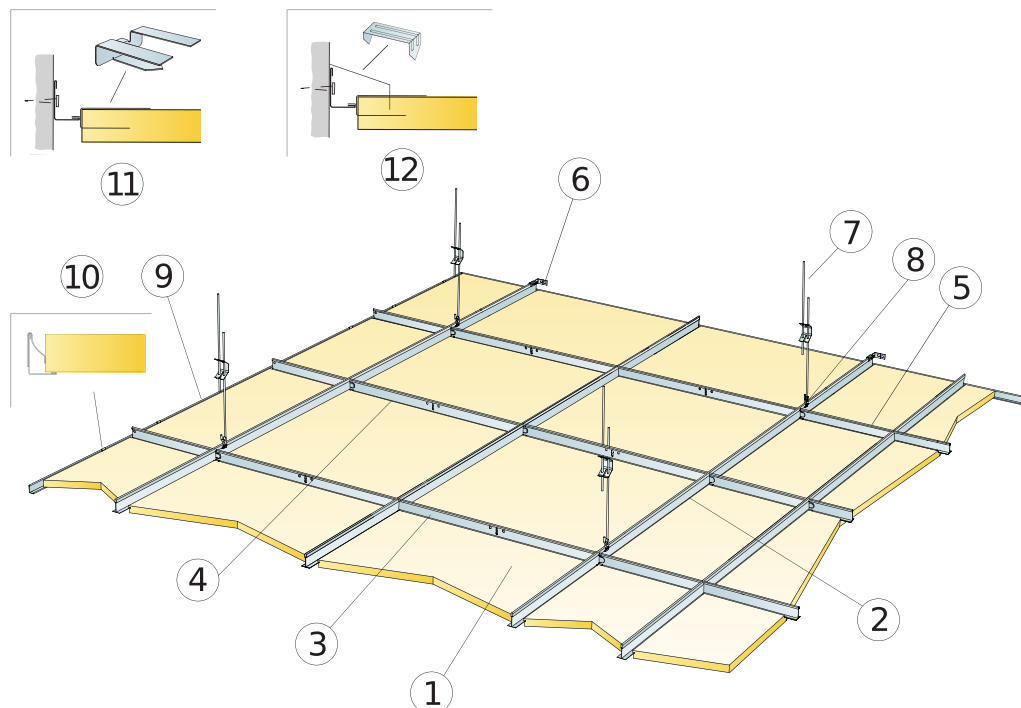

MÆNGDESPECIFIKATION (EKSKLUSIV SPILD)

	Størrelse, mm			
	600x300	600x600	1200x300	1200x600
1 Focus Lp	5,6/m ²	2,8/m ²	2,8/m ²	1,4/m ²
2 Connect T24 hovedprofil, monteres c 1200 mm (max afstand fra væg 600 mm)	0,9m/m ²	0,9m/m ²	0,9m/m ²	0,9m/m ²
3 Connect T24 tværprofil L=1200	3,4m/m ²	1,7m/m ²	3,4m/m ²	1,7m/m ²
4 Connect T24 tværprofil, L=600 mm	-	0,9m/m ²	-	-
5 Connect T24 tværprofil, L=300 mm	0,9m/m ²	-	-	-
6 Connect vægfæste for T-profiler	1/række nedhængt hovedprofil			
7 Connect justerbar strop, monteres c 1200 mm (max. afstand fra væg 600 mm)	0,7/m ²	0,7/m ²	0,7/m ²	0,7/m ²
8 Connect stropfæste (anvendes ikke i svømmehal miljø)	0,7/m ²	0,7/m ²	0,7/m ²	0,7/m ²
9 Connect vinkelkant, skrues c 300 mm	efter opmåling			
10 Connect vægfjeder	2 pcs/on every cut perimeter tile with only 1 supporting edge			
11 Connect bærelip Dg20	2pr. perimeterplade skåret på den lange s 2pr. perimeterplade skåret på den lange s 3pr. perimeterplade skåret på den lange s 3pr. perimeterplade skåret på den lange s			
12 Connect perimeter clips	1/300-400mm på enhver tilskåret kant			
Δ Min. total konstruktionshøjde: 115 mm.	-	-	-	-
δ Min. højde for demontering: 20 mm	-	-	-	-
Anvend Connect Afslastningsprofil ved integration af armatur i paneler	-	-	-	-

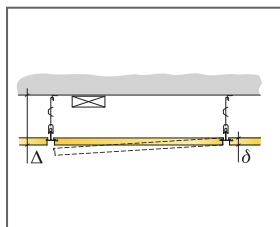

Se mængdespecifikation

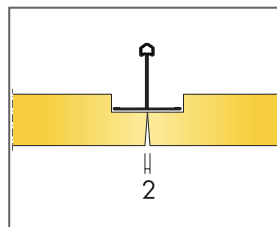
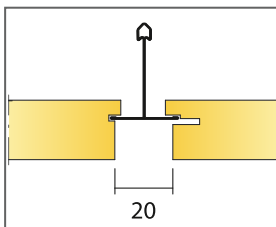

Størrelse, mm	Nyttelast (N)	Belastningskapacitet (N)
600x300x20	30	160
600x600x20	30	160
1200x300x20	30	160
1200x600x20	30	160

Nyttelast/Belastningskapacitet

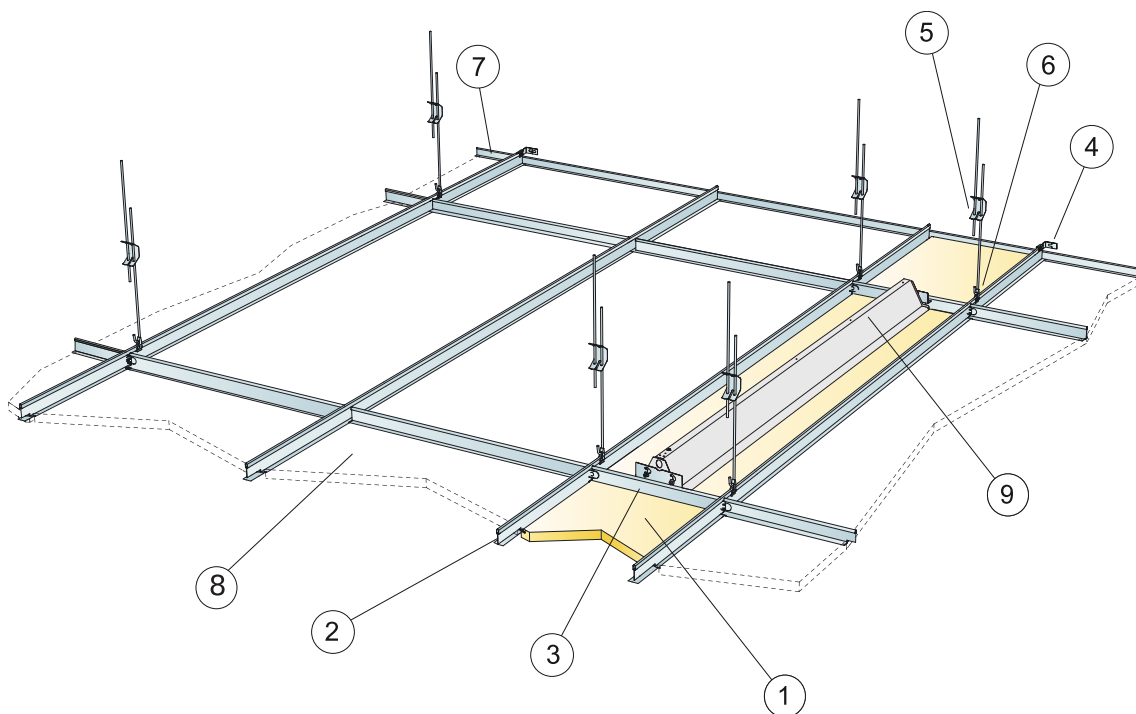

MÆNGDESPECIFIKATION (EKSKLUSIV SPILD)

	Størrelse, mm					
	600x150	600x300	600x600	1200x150	1200x300	1200x600
1 Focus Ip Teknisk plade	11,1/m ²	5,6/m ²	2,8/m ²	5,6/m ²	2,8/m ²	1,4/m ²
2 Connect T24 hovedprofil	6,7m/m ²	3,35m/m ²	1,7m/m ²	6,7m/m ²	3,35m/m ²	1,7m/m ²
3 Connect T24 tværprofil, L=150/300/600 mm	1,7m/m ²	1,7m/m ²	1,7m/m ²	0,85m/m ²	0,85m/m ²	0,85m/m ²
4 Connect vægfæste for T-profiler	1/række nedhængt hovedprofil					
5 Connect justerbar strop (max. afstand fra væg 600 mm)	5,6/m ²	2,8/m ²	1,4/m ²	5,6/m ²	2,8/m ²	1,4/m ²
6 Connect stropfæste	5,6/m ²	2,8/m ²	1,4/m ²	5,6/m ²	2,8/m ²	1,4/m ²
7 Connect vinkelkant, skrues c 300 mm	efter opmåling					
8 Focus Ip (tilstødende loft)	-	-	-	-	-	-
9 Ecophon Line Ip	-	-	-	-	-	-
Δ Min. total konstruktionshøjde: 105 mm. (190 mm ved anvendelse af Connect distancebro)	-	-	-	-	-	-
δ Min. højde for demontering: 20 mm	-	-	-	-	-	-
Anvend Connect Afslutningsprofil ved integration af armatur i paneler	-	-	-	-	-	-
Arealet i mængdespecifikationen for M279 refererer til montageområdet imellem to nedhængte hovedprofiler. Der kan max installeres to rækker tekniske plader ved siden af hinanden.	-	-	-	-	-	-
Anvend Connect distancebro ved linje armatur med bredde < 300 mm. Max-højde 75 mm.	-	-	-	-	-	-

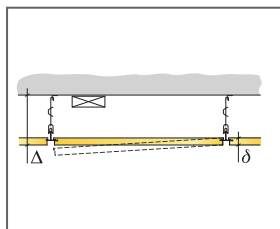

Se mængdespecifikation

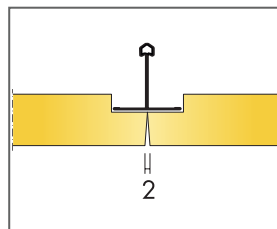
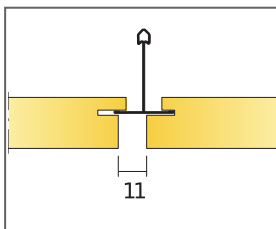

Størrelse, mm	Nyttelast [N]	Belastningskapacitet [N]
600x150x20	50	160
600x300x20	50	160
600x600x20	50	160
1200x150x20	50	160
1200x300x20	50	160
1200x600x20	50	160

Nyttelast/Belastningskapacitet

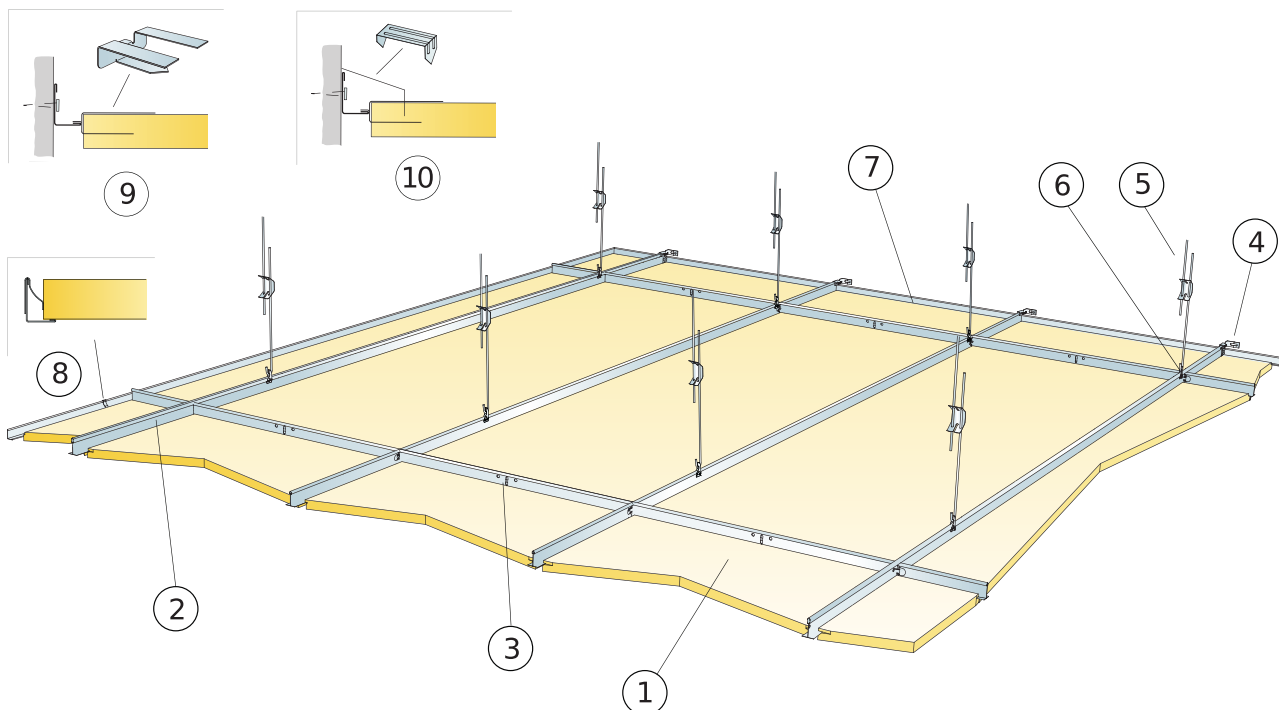

MÆNGDESPECIFIKATION (EKSKLUSIV SPILD)

		Størrelse, mm
		1800x600
1	Focus Lp	0,95/m ²
2	Connect T24 hovedprofil, monteres c. 600 mm	1,7m/m ²
3	Connect T24 tværprofil L=600 mm	0,6m/m ²
4	Connect vægfæste for T-profiler	1/række nedhængt hovedprofil
5	Connect justerbar strop c. 1500 (max. c. 450 fra væg)	1,1/m ²
6	Connect stropfæste (anvendes ikke i svømmehal miljø)	0,7/m ²
7	Connect vinkelkant, skrues c. 300 mm	efter opmåling
8	Connect vægffeder	3pcs/on every cut perimeter tile with only 1 supporting edge
9	Connect bæreclip Dg20	4pr. perimeterplade skåret på den lange s
10	Connect perimeter clips	1/300-400mm på enhver tilskåret kant
Δ Min. total konstruktionshøjde: 115 mm.		-
δ Min. højde for demontering: 20 mm		-
Anvend Connect Afslastningsprofil ved integration af armatur i paneler		-

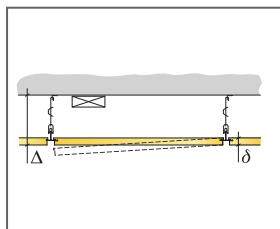

Se mængdespecifikation

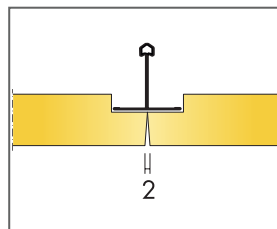
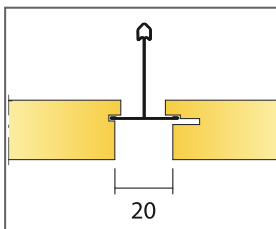

Størrelse, mm	Nyttelast [N]	Belastningskapacitet [N]
1800x600x20	50	160

Nyttelast/Belastningskapacitet

Ecophon Focus™ SQ

Ecophon Focus™ SQ opklæbes direkte på loftsstrukturens overflade. Focus SQ monteres med et mellemrum mellem de enkelte plader, og danner dermed et loft med et ensartet udseende. Til formål, hvor det er påkrævet, at loftet har den lavest mulige konstruktionshøjde.

Focus SQ leveres i 8 mm undermål i forhold til modulmålet.

Den samlede vægt for plade og lim er ca. 2,9 kg/m².



FORMATER



Størrelse, mm	600x600	1200x600
Direkte monteret	•	•
Tykkelse (Tk.)	20	20
Montageanvisning	M107	M107

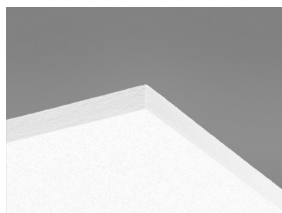

Focus SQ plade.

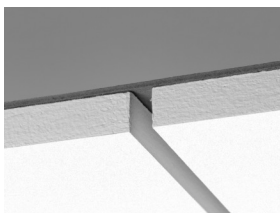

Udsnit af Focus SQ system

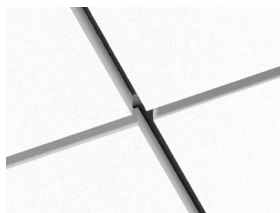

Focus SQ system

Akustik



Lydabsorption:

Testresultat i henhold til EN ISO 354.

Klassificering i henhold til EN ISO 11654, og værdierne for Noise Reduction Coefficient, NRC og Sound Absorption Average, SAA i henhold til ASTM C 423.

α_p , Praktisk absorptionsfaktor

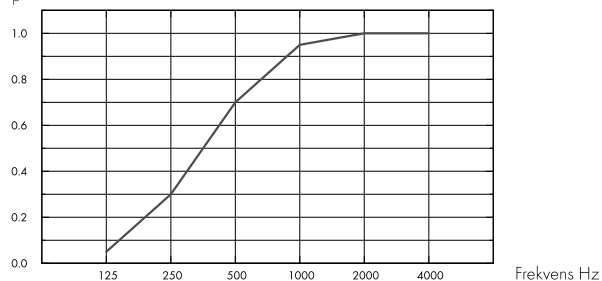

– Focus SQ 20 mm, 23 mm o.d.s.

o.d.s = t_{kh} = total konstruktionshøjde

Tk. mm	t _{kh} mm	α_p , Praktisk absorptionsfaktor						α_w	Lydabsorptionsklasse
		125 Hz	250 Hz	500 Hz	1000 Hz	2000 Hz	4000 Hz		
20	23	0.05	0.30	0.70	0.95	1.00	1.00	0.60	C

Tk. mm	t _{kh} mm	NRC	SAA
20	23	0.75	0.75

Tk. mm	AC(1.5) Articulation Class, ASTM E1111, ASTM E1110
20	190

Indeklima



Certifikat / Label

Eurofins Indoor Air Comfort®

IAC Gold

Fransk VOC

A+



Cradle to Cradle Certified®



Dette produkt er Cradle to Cradle Certificeret® på bronze niveau (version 4.0).



Material Health

Dette produkt har modtaget et C2C Certified Material Health Certificate™ på sølv niveau (standardversion 4.0). C2C Certified Material Health Certificate™ er en verifikation af sundheden og sikkerheden af et produkts sammensætning ved hjælp af Material Health-kravene i Cradle-to-Cradle Certified Product Standard.



Miljøpåvirkning

	kg CO ₂ equiv/m ²	Livscyklusstadier A1 til C4 fra EPD, i overensstemmelse med ISO 14025 / EN 15804
Focus SQ	4,88	



Circularity

Mindste indhold af genbrugsmateriale	57%
Genanvendelighed	Fuldt genanvendeligt



Brandsikkerhed

Land	Fire standard	Klasse	Kernen af glasuld er testet og klassificeret som ikke-brændbar i henhold til EN ISO 1182.
Europa	EN 13501-1	A2-s1,d0	



Fugtbestandighed

Klasse C, relativ fugtighed 95% og 30° C, i henhold til EN 13964: 2014



Visuelt udseende

White Frost, nærmeste NCS-farveprøve S 0500-N, 85% lysreflektion. Glans < 1.



Rengøring

Tåler daglig støvsugning og aftørring, samt ugentlig våd aftørring med klud.



Tilgængelighed

Pladerne er ikke demonterbare.



Montage

Monteres i henhold til montageanvisning, installationsguide og CAD-tegninger. Information vedrørende min. total konstruktionshøjde, se Mængdespecifikation. Den aktuelle overflade skal have tilstrækkelig styrke til at kunne bære den belastning, som påføres af pladerne. Ved tvivl bør prøvelimning udføres. Overfladen skal altid være ren og tør. Det bedste resultat opnås med en plan overflade.



System vægt

	kg/m ²	Vægt oplysninger er vejledende og kan variere.
Focus SQ	2,4	



Mekaniske egenskaber

Nyttelast skal fastgøres til loftet / underlaget.



CE

Ecophon loftsystemer er CE-mærket i henhold til den europæiske harmoniserede standard EN 13964: 2014. CE-mærkede byggevarer er omfattet af en DOP (Declaration of Performance), som gør det muligt for kunder og brugere at sammenligne de tilgængelige produkter på det europæiske marked.

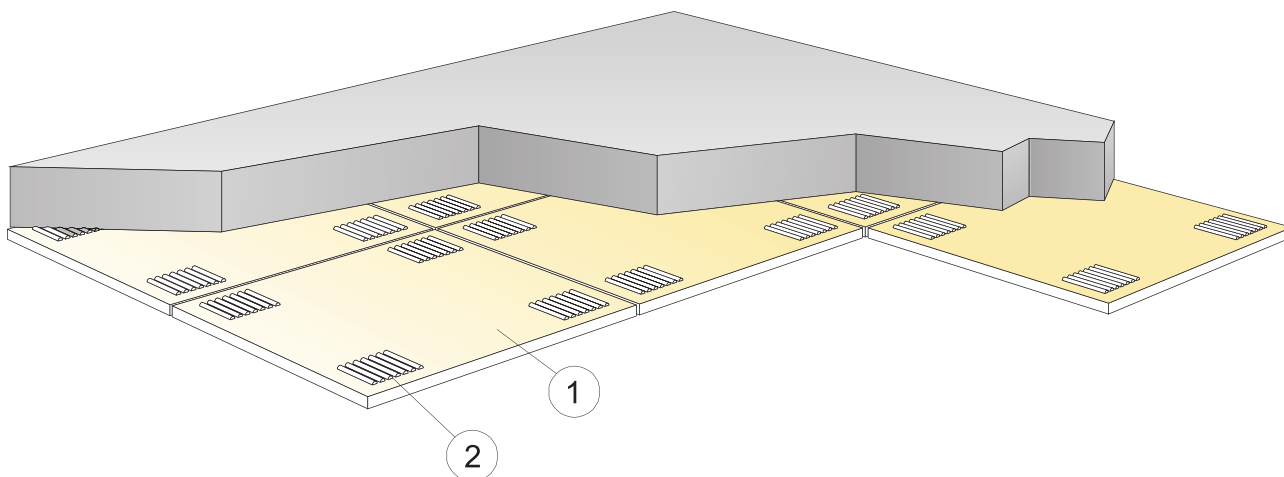

© Ecophon Group

MÆNGDESPECIFIKATION (EKSKLUSIV SPILD)

	Størrelse, mm	
	600x600	1200x600
1 Focus SQ	2,8/m ²	1,4/m ²
2 Connect absorberlim (0,25 l/m ² - 0,4 l/m ² afhængig af montageforhold)	efter opmåling	
Anvend Connect lændspartel ved påføring af lim.	-	-
Δ Min. total konstruktionshøjde: Ca. 23 mm	-	-
δ Systemet er ikke demonterbart	-	-
Synlige skårne kanter skal males	-	-
* Plade modul 600x600 [Eksakt mål 592x592], 1200x600 [Eksakt mål 1192x592]	-	-

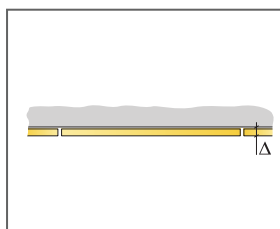

Se mængdespecifikation

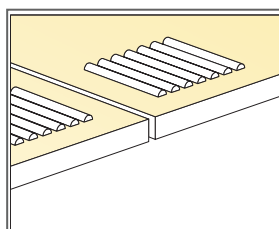

Påføring af lim

Størrelse, mm	Nyttelast [N]	Belastningskapacitet [N]
600x600x20	-	-
1200x600x20	-	-

Nyttelast/Belastningskapacitet

Ecophon Focus™ Flexiform A

Ecophon Focus™ Flexiform A pladerne leveres i flad tilstand og formes på stedet til konkave eller konvekse former ved hjælp af specialprofiler. Ideelle til at skabe overflader med specielle kurver, eller niveau overgange i loft.

Den samlede vægt for plade og system er ca. 3 kg/m².



Mińska Sala Wdrowskiego Sportowa, Keplno, Poland

FORMATER

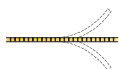

Størrelse, mm	1200x600	1600x600	2000x600	2400x600
T24	•	•	•	•
Tykkelse (Tk.)	30	30	30	30
Montageanvisning	M31, M31ec, M31ic	M31, M31ec, M31ic	M31, M31ec, M31ic	M31, M31ec, M31ic

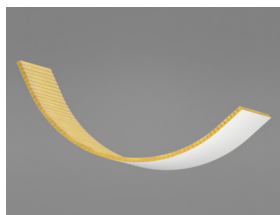

Focus Flexiform A panel

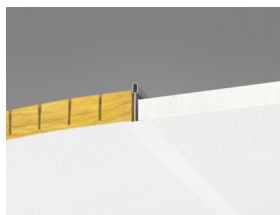

Udsnit af Focus Flexiform A system med Connect T24

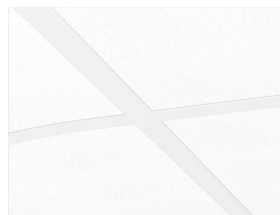

Focus Flexiform A system

Akustik



Akustiske værdier svarer til det plane loft.

Lydabsorption:

Testresultat i henhold til EN ISO 354.

Klassificering i henhold til EN ISO 11654, og værdierne for Noise Reduction Coefficient, NRC og Sound Absorption Average, SAA i henhold til ASTM C 423.

α_p , Praktisk absorptionsfaktor

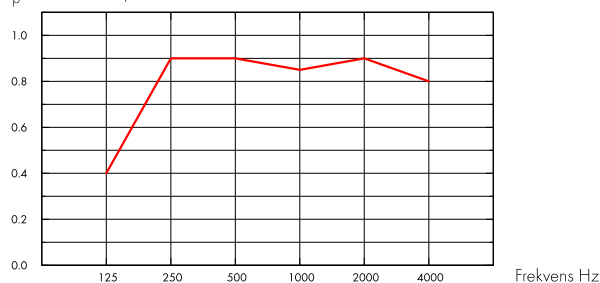

— Focus Flexiform A 30 mm, 200 mm o.d.s.
o.d.s = tkh = total konstruktionshøjde

Tk, mm	tkh mm	α_p , Praktisk absorptionsfaktor						α_w	lydabsorptionsklasse
		125 Hz	250 Hz	500 Hz	1000 Hz	2000 Hz	4000 Hz		
30	200	0.40	0.90	0.90	0.85	0.90	0.80	0.90	A



Indeklima

Certifikat / Label

Eurofins Indoor Air Comfort®

IAC Gold

Fransk VOC

A+



Miljøpåvirkning

kg CO₂ equiv/m²

Focus Flexiform A

3,1

Livscyklusstadier A1 til C4 fra EPD, i overensstemmelse med ISO 14025 / EN 15804



Circularity

Mindste indhold af genbrugsmateriale

39%

Genanvendelighed

Fuldt genanvendeligt





Brandsikkerhed

Land	Fire standard	Klasse	Kernen af glasuld er testet og klassificeret som ikke-brændbar i henhold til EN ISO 1182.
Europa	EN 13501-1	A2-s1,d0	



Fugtbestandighed

Klasse C, relativ fugtighed 95% og 30° C, i henhold til EN 13964: 2014



Visuelt udseende

White Frost, nærmeste NCS-farveprøve S 0500-N, 85% lysreflektion. Glans < 1.



Rengøring

Tåler daglig støvsugning og aftørring, samt ugentlig vådaftørring med klud.



Tilgængelighed

Pladerne er ikke demonterbare.



Montage

Monteres i henhold til montageanvisning, installationsguide og CAD tegninger. (Bemærk: Extreme indfaldende lys, i nærheden af vinduer eller andre lyskilder, kan skabe uønskede skyggeeffekter på den strukturerede overflade på krumme montager.)



System vægt

	kg/m ²	Vægt oplysninger er vejledende og kan variere.
Focus Flexiform A	1,4	
Focus Flexiform A + Connect grid system	2,4	



Mekaniske egenskaber

Nyttelast skal fastgøres til loftet / underlaget.



CE

Ecophon lofts-systemer er CE-mærket i henhold til den europæiske harmoniserede standard EN 13964: 2014. CE-mærkede byggevarer er omfattet af en DOP (Declaration of Performance), som gør det muligt for kunder og brugere at sammenligne de tilgængelige produkter på det europæiske marked.

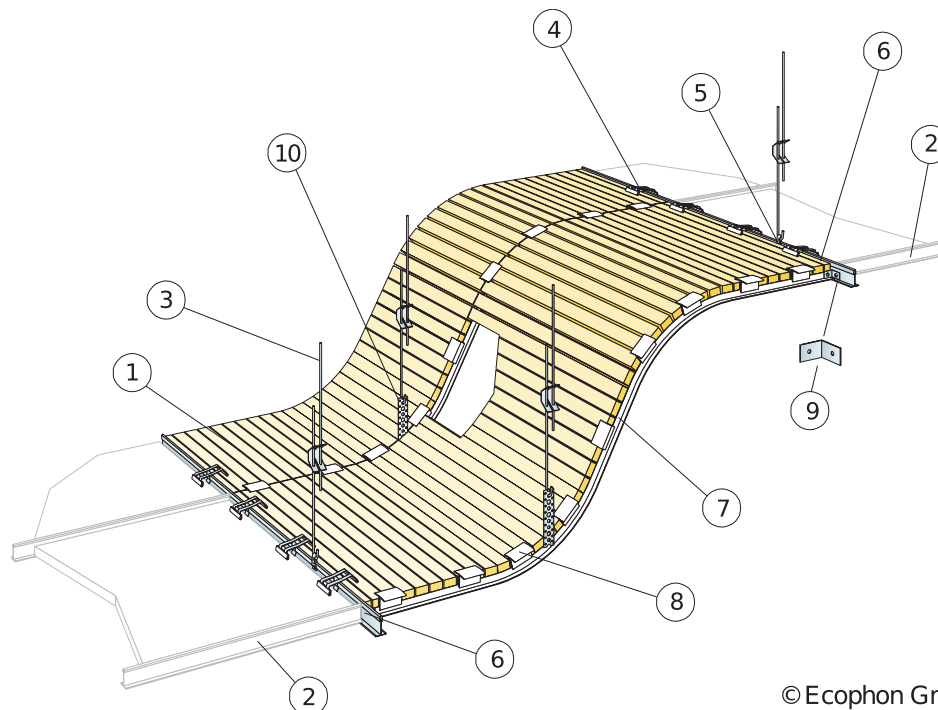

© Ecophon Group

MÆNGDESPECIFIKATION (EKSKLUSIV SPILD)

	Størrelse, mm			
	1200x600	1600x600	2000x600	2400x600
1 Focus Flexiform A	efter opmåling			
2 Connect T24 tværprofil (tilstødende loft)	efter opmåling			
3 Connect justerbar strop, monteres c 1200 mm	efter opmåling			
4 Connect Clips 100/20	efter opmåling			
5 Connect stropfæste	efter opmåling			
6 Connect T24 hovedprofil	1,8m/m ²	-	-	-
7 Connect Flexiform profil/Flexible Flexiform profil, monteres c 600 mm.	efter opmåling			
8 Connect Flexiform clips, monteret ved 100-300 mm (afhængig af radius på kurven)	efter opmåling			
9 Connect vinkelbeslag	efter opmåling			
10 Hulbånd (leveres ikke af Ecophon)	efter opmåling			
Flexiform profil: Radius på kurve (konkav eller konveks) min 200 mm.	-	-	-	-
Længde på flexiform profil: max 2400 mm. Når Flexiform profiler er længere end 1 m kræves yderligere ophængning. -	-	-	-	-

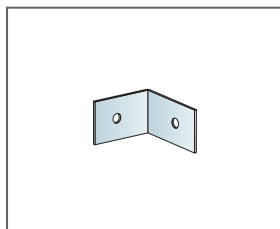

Connect Angle bracket

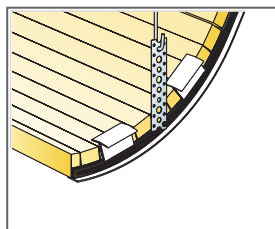
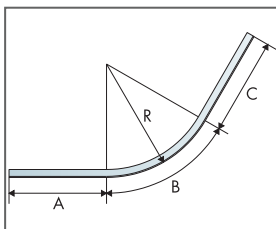

Størrelse, mm	Nyttelast [N]	Belastningskapacitet [N]
1200x600x30	0	160
1600x600x30	0	160
2000x600x30	0	160
2400x600x30	0	160

Nyttelast/Belastningskapacitet

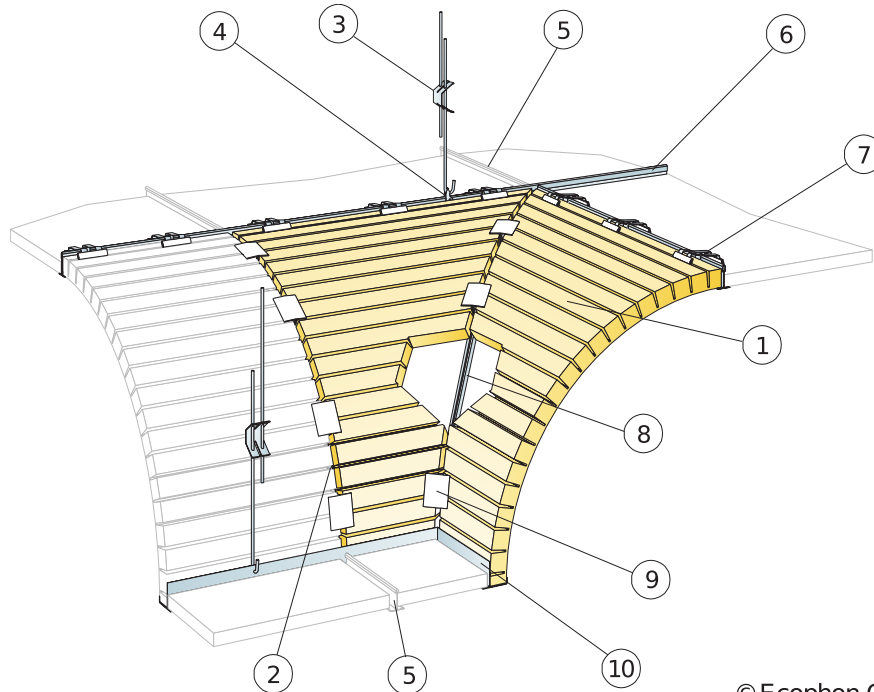

© Ecophon Group

MÆNGDESPECIFIKATION (EKSKLUSIV SPILD)

	Størrelse, mm			
	1200x600	1600x600	2000x600	2400x600
1 Focus Flexiform A	efter opmåling			
2 Connect Flexiform profil/Flexible Flexiform profil, monteres c 600 mm.	efter opmåling			
3 Connect justerbar strop, monteres c 1200 mm	efter opmåling			
4 Connect stropfæste	efter opmåling			
5 Connect T24 tværprofil (tilstødende loft)	efter opmåling			
6 Connect T24 hovedprofil	1,8m ²	-	-	-
7 Connect Clips 100/20	efter opmåling			
8 Connect Flexible udvendigt hjørneprofil	efter opmåling			
9 Connect Flexiform clips, monteret ved 100-300 mm (afhængig af radius på kurven)	efter opmåling			
10 Connect F-liste	efter opmåling			
Flexiform profil: Radius på kurve (konkav eller konveks) min 200 mm.	-	-	-	-
Længde på flexiform profil: max 2400 mm. Når Flexiform profiler er længere end 1 m kræves yderligere ophængning. -	-	-	-	-

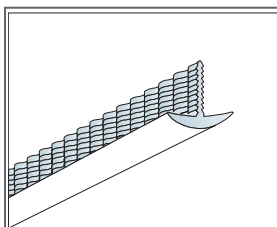

Størrelse, mm	Nyttelast (N)	Belastningskapacitet (N)
1200x600x30	0	160
1600x600x30	0	160
2000x600x30	0	160
2400x600x30	0	160

Nyttelast/Belastningskapacitet

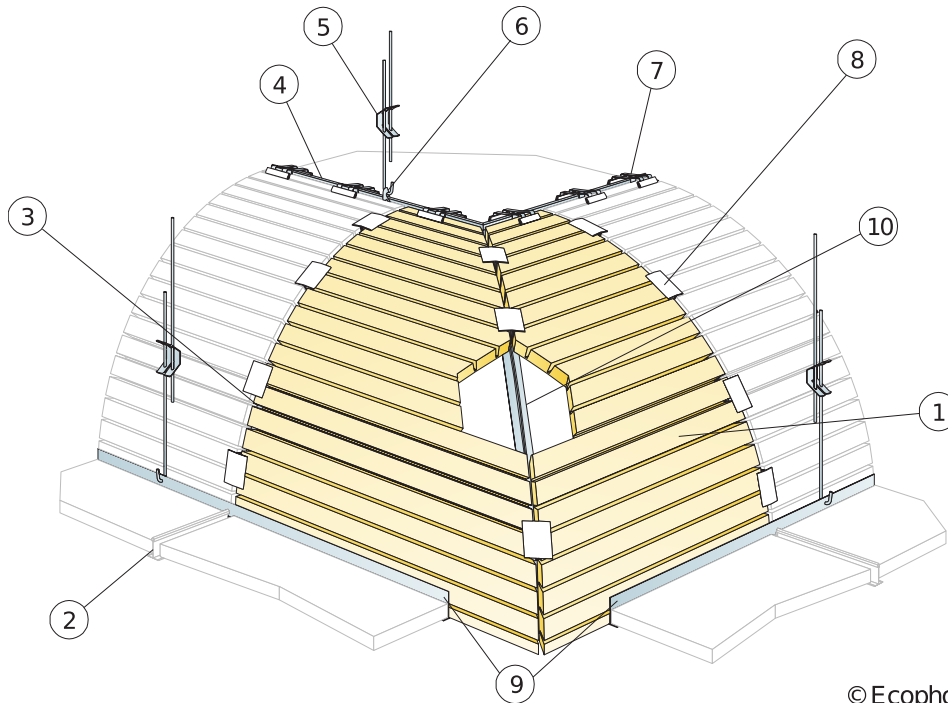

© Ecophon Group

MÆNGDESPECIFIKATION (EKSKLUSIV SPILD)

	Størrelse, mm			
	1200x600	1600x600	2000x600	2400x600
1 Focus Flexiform A	efter opmåling			
2 Connect T24 tværprofil (tilstødende loft)	efter opmåling			
3 Connect Flexiform profil/Flexible Flexiform profil, monteres c 600 mm.	efter opmåling			
4 Connect T24 hovedprofil	1,8m/m ²	-	-	-
5 Connect justerbar strop, monteres c 1200 mm	efter opmåling			
6 Connect stropfæste	efter opmåling			
7 Connect Clips 100/20	efter opmåling			
8 Connect Flexiform clips, monteret ved 100-300 mm (afhængig af radius på kurven)	efter opmåling			
9 Connect F-liste	efter opmåling			
10 Connect Flexiform profil/Flexible Flexiform profil, monteres c 600 mm.	efter opmåling			
Flexiform profil: Radius på kurve (konkav eller konveks) min 200 mm.	-	-	-	-
Længde på flexiform profil: max 2400 mm. Når Flexiform profiler er længere end 1 m kræves yderligere ophængning. -	-	-	-	-

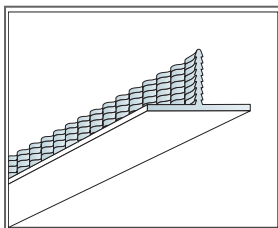

Størrelse, mm	Nyttelast [N]	Belastningskapacitet [N]
1200x600x30	0	160
1600x600x30	0	160
2000x600x30	0	160
2400x600x30	0	160

Nyttelast/Belastningskapacitet

Ecophon Focus™ Fixiform E

Ecophon Focus™ Fixiform E skaber tydelige overgange mellem forskellige lofthøjder med henblik på tilpasning til forskellige installationer i loftet, eller for at tilføjer form og struktur til rummet. Pladerne leveres i flad tilstand og foldes i 90 graders vinkler inden monteringen.

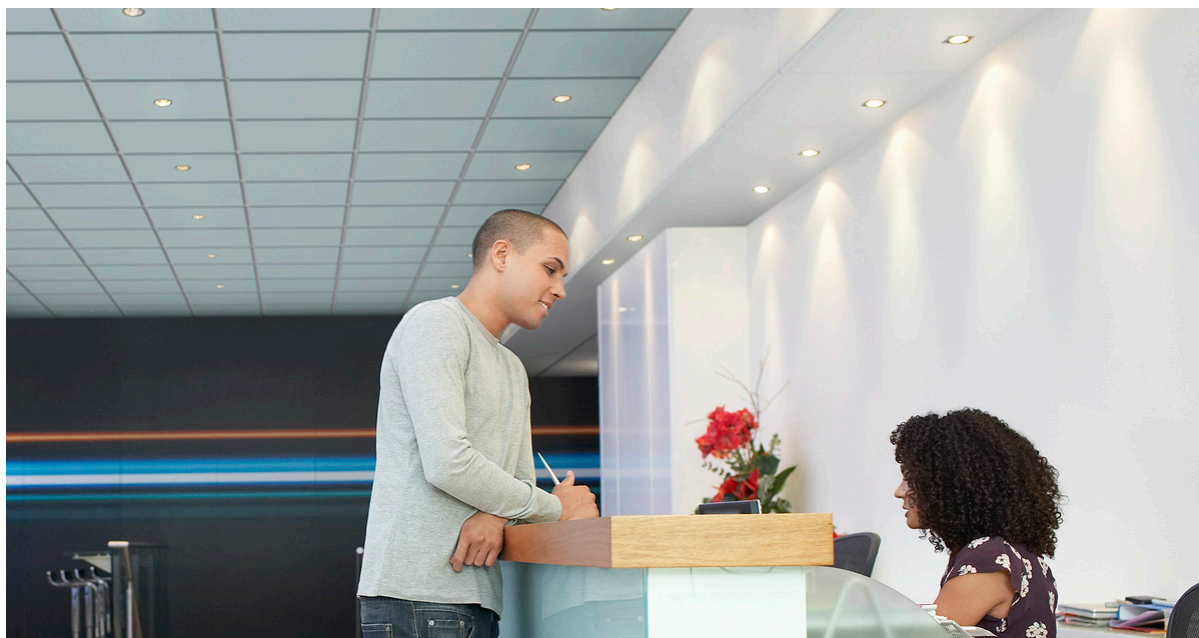

FORMATER

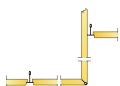

Størrelse, mm	1200x600
T24	•
Tykkelse (Tk.)	20
Montageanvisning	M276

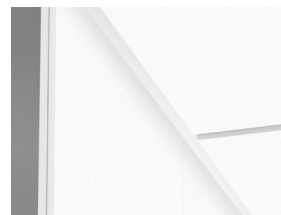
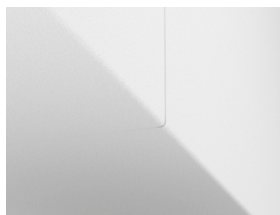
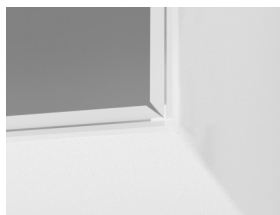

Udsnit af Focus Fixiform foldesystem

Akustik



Akustiske værdier svarende til det plane loft.

Lydabsorption:

Testresultat i henhold til EN ISO 354.

Klassificering i henhold til EN ISO 11654, og værdierne for Noise Reduction Coefficient, NRC og Sound Absorption Average, SAA i henhold til ASTM C 423.

α_p , Praktisk absorptionsfaktor

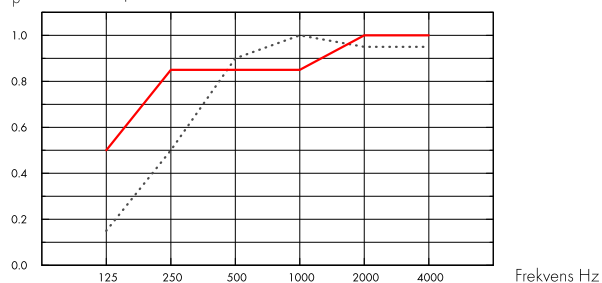

.... Focus Fixiform E 20 mm, 60 mm o.d.s.
 - Focus Fixiform E 20 mm, 200 mm o.d.s.
 o.d.s = t_{kh} = total konstruktionshøjde

Tk. mm	t _{kh} mm	α_p , Praktisk absorptionsfaktor						α_w	lydabsorptionsklasse
		125 Hz	250 Hz	500 Hz	1000 Hz	2000 Hz	4000 Hz		
20	60	0.15	0.50	0.90	1.00	0.95	0.95	0.80	B
20	200	0.50	0.85	0.85	0.85	1.00	1.00	0.90	A

Tk. mm	D_{nfw}		CAC dB	
	Weighted normalized flanking level difference, ISO 10848-2		Ceiling Attenuation Class, ASTM 1414, ASTM E413	
20	24		25	

Indeklima



Certifikat / Label

Eurofins Indoor Air Comfort®

IAC Gold

Fransk VOC

A+



Circularity



Mindste indhold af genbrugsmateriale

57%

Genanvendelighed

Fuldt genanvendeligt





Brandsikkerhed

Land	Fire standard	Klasse
Europa	EN 13501-1	A2-s1,d0

Kernen af glasuld er testet og klassificeret som ikke-brændbar i henhold til EN ISO 1182.



Fugtbestandighed

Klasse A, relativ fugtighed 70% og 25° C, i henhold til EN 13964: 2014



Visuelt udseende

White Frost, nærmeste NCS-farveprøve S 0500-N, 85% lysreflektion. Glans < 1.



Rengøring

Tåler daglig støvsugning og aftørring, samt ugentlig vådaftørring med klud.



Tilgængelighed

Panelerne er demonterbare via de tilstødende plane loftplader.



System vægt

	kg/m ²
Focus Fixiform E	2,4
Focus Fixiform E + Connect grid system	3,3

Vægt oplysninger er vejledende og kan variere.



Montage

Monteres i henhold til montageanvisning, installationsguide og CAD-tegninger. Focus Fixiform E bliver leveret med al nødvendig montage tilbehør.



Mekaniske egenskaber

Nyttelast skal fastgøres til loftet / underlaget.



CE

Ecophon lofts systemer er CE-mærket i henhold til den europæiske harmoniserede standard EN 13964: 2014. CE-mærkede byggevarer er omfattet af en DOP (Declaration of Performance), som gør det muligt for kunder og brugere at sammenligne de tilgængelige produkter på det europæiske marked.

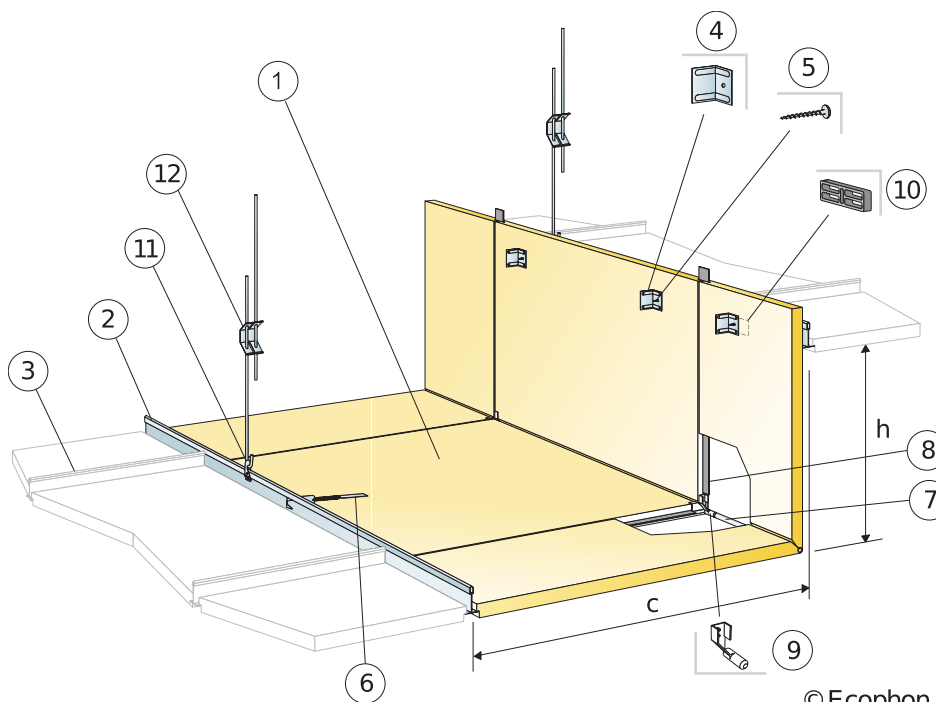

© Ecophon Group

MÆNGDESPECIFIKATION (EKSKLUSIV SPILD)

		Størrelse, mm
		1200x600
1	Focus Fixiform E (sæt)	efter opmåling
2	Connect T24 hovedprofil	1,8m/m ²
3	Connect T24 tværprofil (tilstødende loft)	efter opmåling
4	Vinkelbeslag Fixiform (inkluderet i Fixiform sæt)	-
5	Absorbentskrue 50 (inkluderet i Fixiform sæt)	-
6	Connect krog (inkluderet i Fixiform sæt)	-
7	Forstærkningsstav (inkluderet i Fixiform sæt)	-
8	Connect F spline (inkluderet i Fixiform sæt)	-
9	Top til forstærkningsstav (inkluderet i Fixiform sæt)	-
10	Afstandsbrik (inkluderet)	-
11	Connect stropfæste	1 stk./strop
12	Connect justerbar strop, monteret c 600 mm ved niveauevergangen	1,4/m ²
Δ Min. højde for demontering: Individuelle plader er ikke demonterbare		-
δ Individuelle loftplader er ikke demonterbare.		-
Dimension: c=600 mm, h<530 mm		-

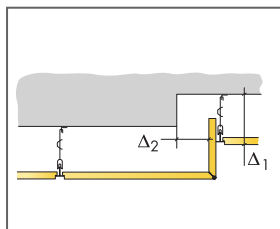

Se mængdespecifikation

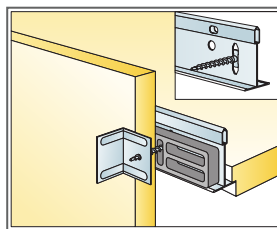
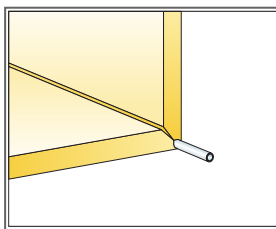

Størrelse, mm	Nyttelast [N]	Belastningskapacitet [N]
1200x600x20	0	160

Nyttelast/Belastningskapacitet

Ecophon Focus™ Fixiform Ds

Ecophon Focus™ Fixiform Ds skaber tydelige overgange mellem forskellige lofts niveauer med henblik på tilpasning til forskellige installationer i loftet, eller for at tilføjer form og struktur til rummet. Pladerne leveres i flad tilstand og foldes i 90 graders vinkler inden monteringen.

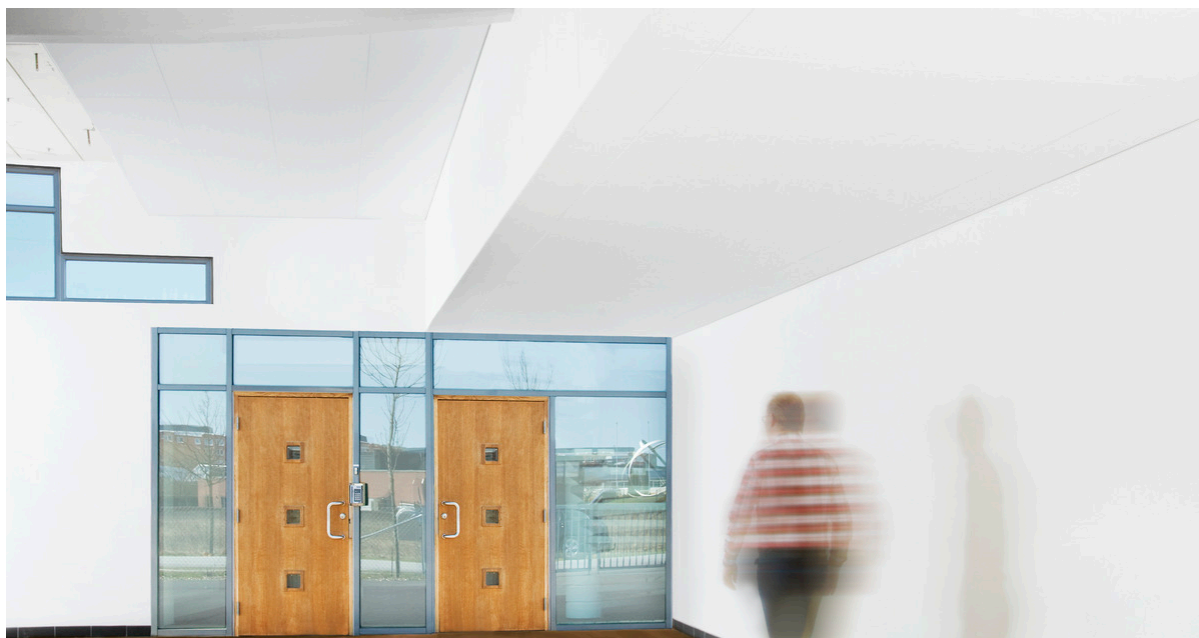

Ecophon Head Office, Sweden

FORMATER

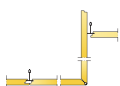

Størrelse, mm	1200x600	XL 1500x600	XL 1900x600	XL 2300x600
T24	•	•	•	•
Tykkelse (Tk.)	20	20	20	20
Montageanvisning	M619	M620	M620	M620

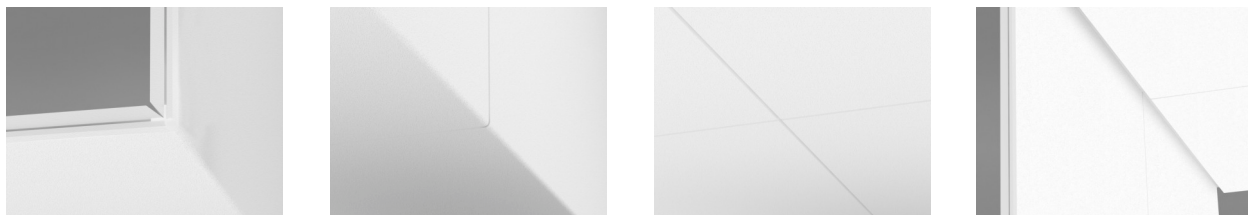

Udsnit af Focus Fixiform foldesystem



Akustik

Akustiske værdier svarende til det plane loft.

Lydabsorption:

Testresultat i henhold til EN ISO 354. Klassificering i henhold til EN ISO 11654.

α_p , Praktisk absorptionsfaktor

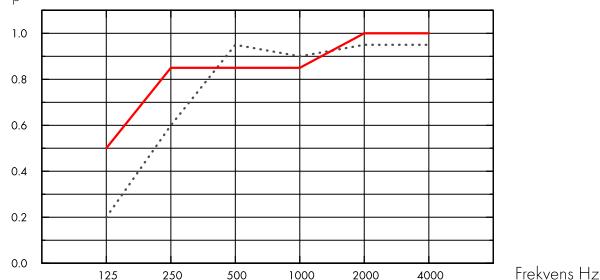

.... Focus Fixiform Ds 20 mm, 75 mm o.d.s.

— Focus Fixiform Ds 20 mm, 200 mm o.d.s.

o.d.s = tkh = total konstruktionshøjde

Tk. mm	tkh mm	α_p , Praktisk absorptionsfaktor						α_w	lydabsorptionsklasse
		125 Hz	250 Hz	500 Hz	1000 Hz	2000 Hz	4000 Hz		
20	75	0.20	0.60	0.95	0.90	0.95	0.95	0.90	A
20	200	0.50	0.85	0.85	0.85	1.00	1.00	0.90	A

Tk. mm	D_{nfw} Weighted normalized flanking level difference, ISO 10848-2	CAC dB Ceiling Attenuation Class, ASTM 1414, ASTM E413
20	24	25



Indeklima

Certifikat / Label

Eurofins Indoor Air Comfort®

IAC Gold

Fransk VOC

A+



Circularity

Mindste indhold af genbrugsmateriale

54%

Genanvendelighed

Fuldt genanvendeligt

 SoundCircularity



Brandsikkerhed

Land	Fire standard	Klasse
Europa	EN 13501-1	A2-s1,d0

Kernen af glasuld er testet og klassificeret som ikke-brændbar i henhold til EN ISO 1182.



Fugtbestandighed

Klasse A, relativ fugtighed 70% og 25° C, i henhold til EN 13964: 2014



Visuelt udseende

White Frost, nærmeste NCS-farveprøve S 0500-N, 85% lysreflektion. Glans < 1.



Rengøring

Tåler daglig støvsugning og aftørring, samt ugentlig vådaftørring med klud.



Tilgængelighed

Panelerne er demonterbare via de tilstødende plane loftplader.



Montage

Monteres i henhold til montageanvisning, installationsguide og CAD tegninger. Focus Fixiform Ds bliver leveret med al nødvendig montageudrustning.



System vægt

	kg/m ²
Focus Fixiform Ds	2,4
Focus Fixiform Ds + Connect grid system	3,3

Vægt oplysninger er vejledende og kan variere.



Mekaniske egenskaber

Nyttelast skal fastgøres til loftet / underlaget.



CE

Ecophon loftsyste­mer er CE-mærket i henhold til den europæiske harmoniserede standard EN 13964: 2014. CE-mærkede byggevarer er omfattet af en DOP (Declaration of Performance), som gør det muligt for kunder og brugere at sammenligne de tilgængelige produkter på det europæiske marked.

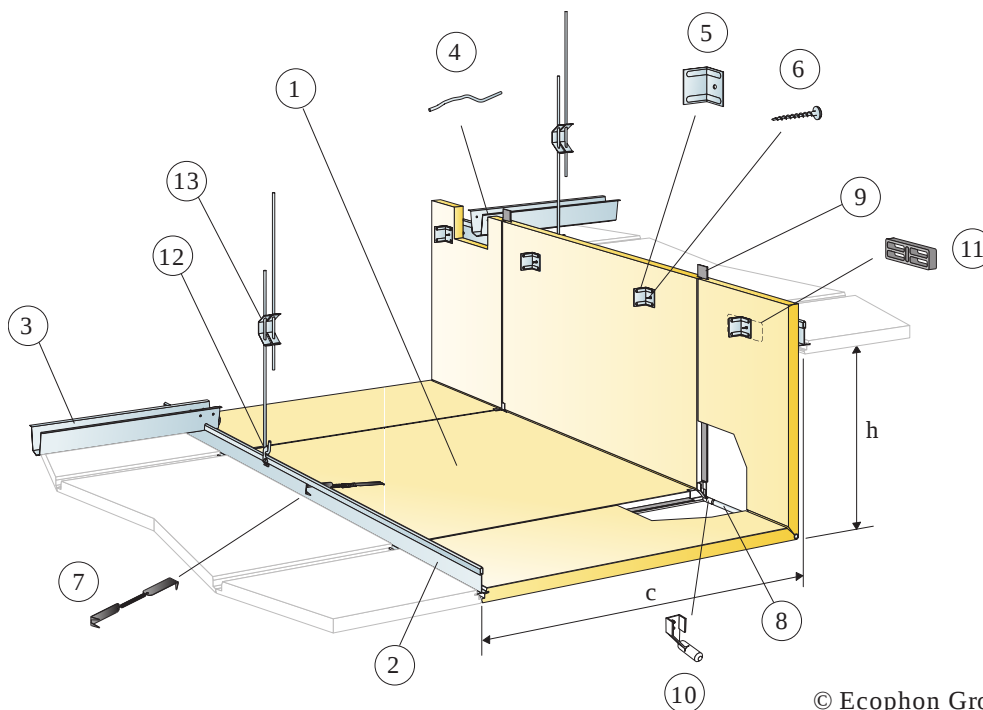

© Ecophon Group

MÆNGDESPECIFIKATION (EKSKLUSIV SPILD)

		Størrelse, mm
		1200x600
1	Focus Fixiform Ds (sæt)	efter opmåling
2	Connect T24 Main runner PL	efter opmåling
3	Connect distanceprofil Ds, monteres c 1500 (max. c 300 mm fra væg)	efter opmåling
4	Connect distanceprofil split, monteres en pr. samling hovedprofil/distanceprofil	efter opmåling
5	Vinkelbeslag Fixiform (inkluderet i Fixiform sæt)	-
6	Absorbentskrue 50 (inkluderet i Fixiform sæt)	-
7	Connect krog (inkluderet i Fixiform sæt)	-
8	Forstærkningsstav (inkluderet)	-
9	Connect F spline (inkluderet i Fixiform sæt)	-
10	Tab til forstærkningsstaven (inkluderet)	-
11	Afstandsbrick (inkluderet)	-
12	Connect stropfæste	1 stk/strop
13	Connect justerbar strop, monteret c 600 mm ved niveauovergangen	1,4/m ²
Δ Min. højde på systemet: 165 mm vertikal og 80 mm horisontalt fra øverste niveau		-
δ Individuelle loftplader er ikke demonterbare.		-
Dimension: c=600 mm, h<530 mm		-

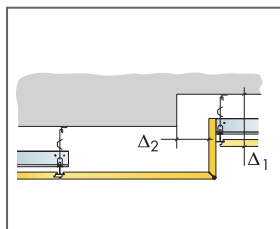

Se mængdespecifikation

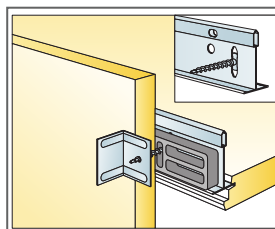
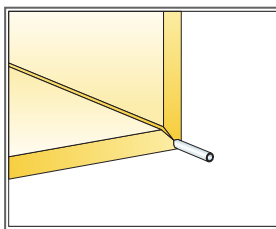

Størrelse, mm	Nyttelast [N]	Belastningskapacitet [N]
1200x600x20	0	160

Nyttelast/Belastningskapacitet

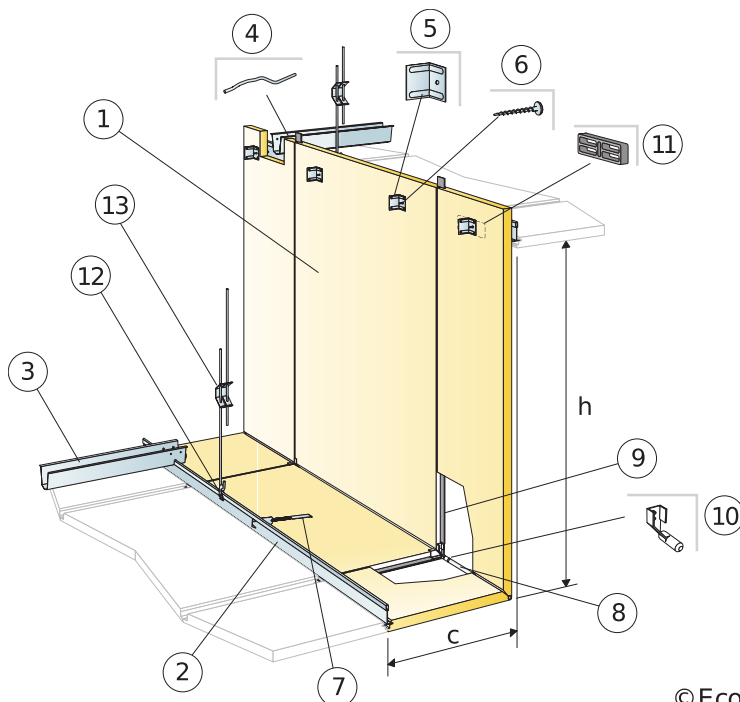

© Ecophon Group

MÆNGDESPECIFIKATION (EKSKLUSIV SPILD)

	Størrelse, mm		
	1500x600	1900x600	2300x600
1 Focus Fixiform Ds XL (sæt)	efter opmåling		
2 Connect T24 Main runner PL	efter opmåling		
3 Connect distanceprofil Ds, monteres c 1500 (max. c 300 mm fra væg)	efter opmåling		
4 Connect distanceprofil split, monteres en pr. samling hovedprofil/distanceprofil	efter opmåling		
5 Vinkelbeslag Fixiform (inkluderet i Fixiform sæt)	-	-	-
6 Absorbentskrue 50 (inkluderet i Fixiform sæt)	-	-	-
7 Connect krog (inkluderet i Fixiform sæt)	-	-	-
8 Forstærkningsstav (inkluderet i Fixiform sæt)	-	-	-
9 Connect F spline (inkluderet i Fixiform sæt)	-	-	-
10 Top til forstærkningsstav (inkluderet i Fixiform sæt)	-	-	-
11 Afstandsbrik (inkluderet)	-	-	-
12 Connect stropfæste	1 stk/strop	1 stk/strop	1 stk/strop
13 Connect justerbar strop, monteret c 600 mm ved niveauovergangen	1,4/m ²	1,4/m ²	1,4/m ²
Δ Min. højde på systemet: 165 mm vertikal og 80 mm horisontalt fra øverste niveau	-	-	-
δ Individuelle lofplader er ikke demonterbare.	-	-	-
Dimension: c=300 mm, h<1130 mm (XL 1500), h<1530 mm (XL 1900), h<1930 mm (XL 2300)	-	-	-

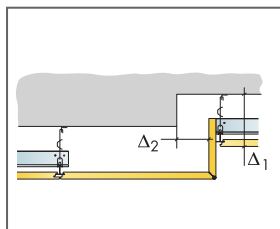

Se mængdespecifikation

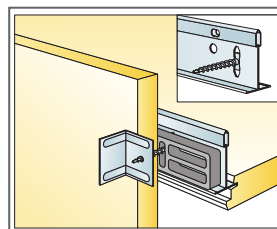
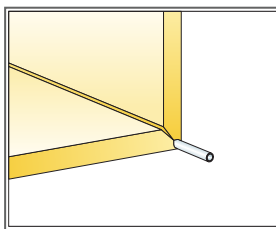

Størrelse, mm	Nyttelast [N]	Belastningskapacitet [N]
1500x600x20	0	160
1900x600x20	0	160
2300x600x20	0	160

Nyttelast/Belastningskapacitet

Ecophon Focus™ Frieze

Ecophon Focus™ Frieze fås til kanterne Dg, Ds, A og E. Friezen kan tilsluttes til væggen uden synlig liste eller beslag. Loftplader er ikke demonterbare. Til formål, hvor en glat frise overgang mellem loft og væg ønskes.



FORMATER

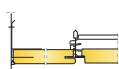

Størrelse, mm	2400x600
T24	•
Tykkelse (Tk.)	20
Montageanvisning	M110, M239

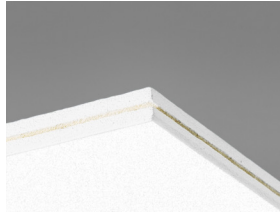

Focus frieze plade

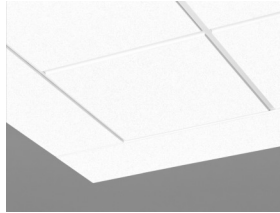

Focus frieze system

Akustik



Lydabsorption:

Testresultat i henhold til EN ISO 354.

Klassificering i henhold til EN ISO 11654, og værdierne for Noise Reduction Coefficient, NRC og Sound Absorption Average, SAA i henhold til ASTM C 423.

α_p , Praktisk absorptionsfaktor

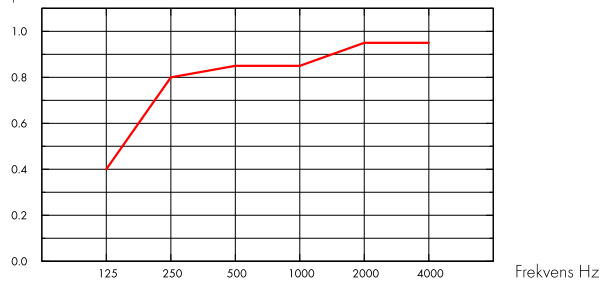

— Focus Frieze 20 mm, 200 mm o.d.s.
o.d.s = t_{kh} = total konstruktionshøjde

Tk. mm	t _{kh} mm	α_p , Praktisk absorptionsfaktor						α_w	Lydabsorptionsklasse
		125 Hz	250 Hz	500 Hz	1000 Hz	2000 Hz	4000 Hz		
20	200	0.40	0.80	0.85	0.85	0.95	0.95	0.90	A

Tk. mm	AC(1.5) Articulation Class, ASTM E1111, ASTM E1110	D_{nfw} Weighted normalized flanking level difference, ISO 10848-2	CAC dB Ceiling Attenuation Class, ASTM 1414, ASTM E413
20	190	24	25



Cradle to Cradle Certified®



Dette produkt er Cradle to Cradle Certificeret® på bronze niveau (version 4.0).



Material Health

Dette produkt har modtaget et C2C Certified Material Health Certificate™ på sølv niveau (standardversion 4.0). C2C Certified Material Health Certificate™ er en verifikation af sundheden og sikkerheden af et produkts sammensætning ved hjælp af Material Health-kravene i Cradle-to-Cradle Certified Product Standard.



Circularity

Mindste indhold af genbrugsmateriale	59%
Genanvendelighed	Fuldt genanvendeligt



Brandsikkerhed

Land	Fire standard	Klasse
Europa	EN 13501-1	A2-s1,d0

Kernen af glasuld er testet og klassificeret som ikke-brændbar i henhold til EN ISO 1182.



Fugtbestandighed

Klasse A, relativ fugtighed 70% og 25° C, i henhold til EN 13964: 2014



Fugtbestandighed

Klasse C, relativ fugtighed 95% og 30° C, i henhold til EN 13964: 2014



Visuelt udseende

White Frost, nærmeste NCS-farveprøve S 0500-N, 85% lysreflektion. Glans < 1.



Rengøring

Tåler daglig støvsugning og aftørring, samt ugentlig vådaftørring med klud.



Tilgængelighed

Pladerne er ikke demonterbare.



Montage

Monteres i henhold til montageanvisning, installationsguide og CAD-tegninger. Information vedrørende min. total konstruktionshøjde, se Mængdespecifikation.



System vægt

	kg/m ²
Focus Frieze	2,3
Focus Frieze + Connect grid system	3,3

Vægt oplysninger er vejledende og kan variere.



Mekaniske egenskaber

Se tabel vedr. nyttelast / belastningskapacitet, og Funktionskrav - Mekaniske egenskaber på www.ecophon.dk



CE

Ecophon loftsystemer er CE-mærket i henhold til den europæiske harmoniserede standard EN13964: 2014. CE-mærkede byggevarer er omfattet af en DOP (Declaration of Performance), som gør det muligt for kunder og brugere at sammenligne

de tilgængelige produkter på det europæiske marked.

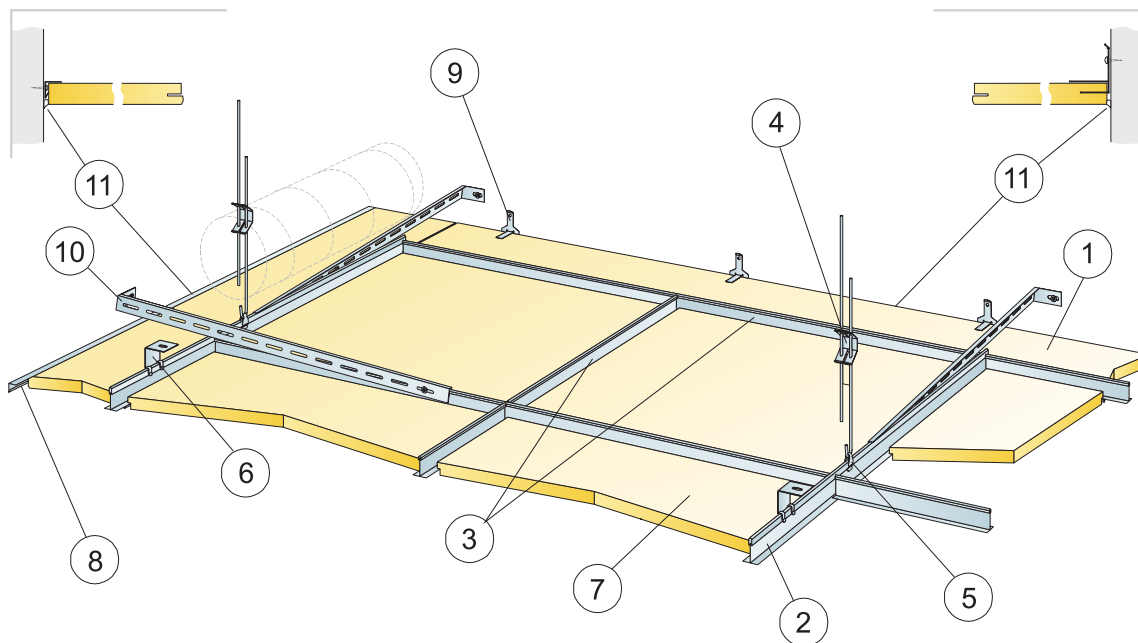

© Ecophon Group

MÆNGDESPECIFIKATION (EKSKLUSIV SPILD)

	Størrelse, mm
	2400x600
1 Focus Frieze	efter opmåling
2 Connect T24 hovedprofil	-
3 Connect T24 tværsprofil, L=600 mm	efter opmåling
4 Connect justerbar strop, monteres c 1200 mm	efter opmåling
5 Connect stropfæste	efter opmåling
6 Connect direkte ophæng	efter opmåling
7 Focus A eller E	efter opmåling
8 Connect frizeliste, monteres c 300 mm. Bruges denne løsning skal midten af loftet stabiliseres mod væggen.	efter opmåling
9 Connect Friezefæste, monteret c 500 mm. Minimum frihøjde over loftpladen 150 mm.	efter opmåling
10 Connect vægfæste, L=700 mm, til distanceprofil	efter opmåling
11 Acryl fugemasse (leveres ikke af Ecophon)	efter opmåling
Δ Min. total konstruktionshøjde: 110 mm med justerbar strop, 60 mm med direkte ophæng	
δ Systemet er ikke demonterbart	
Focus Frieze: Min. total konstruktionshøjde på systemet: 160 mm	
Focus Frieze: Min. højde for demontering. Systemet er ikke demonterbart.	
Ecophon Focus frieze: kan deles i to dele hvis bredden er mindre end 300 mm	

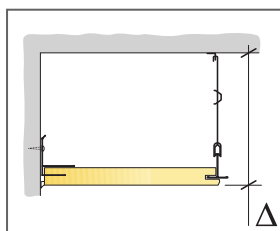

Se mængdespecifikation

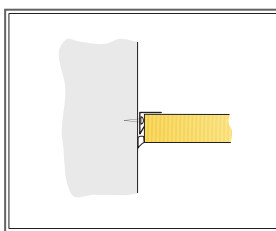

Montage med Friezeliste

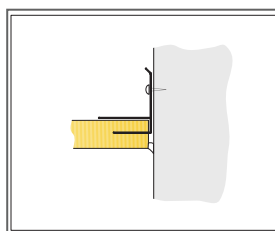

Montage med Friezefæste

Størrelse, mm	Nyttelast [N]	Belastningskapacitet [N]
2400x600x20	0	160

Nyttelast/Belastningskapacitet

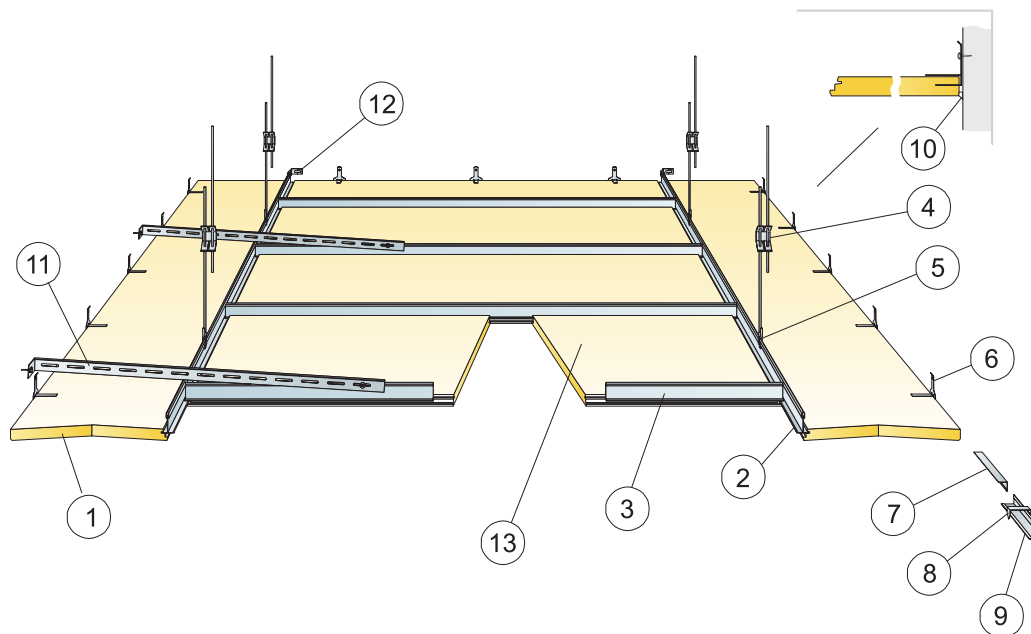

© Ecophon Group

MÆNGDESPECIFIKATION (EKSKLUSIV SPILD)

	Størrelse, mm
	2400x600
1 Focus frieze Ds/Dg	efter opmåling
2 Connect T24 hovedprofil	-
3 Connect T24 tværprofil L=600/1200/1800 alt. hovedprofil	efter opmåling
4 Connect justerbar strop, monteres c 1200 mm	efter opmåling
5 Connect stropfæste	efter opmåling
6 Connect Friezefæste, monteret c 500 mm. Minimum frihøjde over loftpladen 150 mm.	efter opmåling
7 Connect Friezeliste, monteret c 300 mm.	efter opmåling
8 Connect perimeter clips	1/300-400mm på enhver tilskåret kant
9 Connect vinkelkant	efter opmåling
10 Acryl fugemasse (leveres ikke af Ecophon)	efter opmåling
11 Connect vægfæste, L=700 mm, til distanceprofil	efter opmåling
12 Connect vægfæste, til T-profil	efter opmåling
13 Focus Ds eller Dg	efter opmåling
Δ Min. total konstruktionshøjde: 110 mm	-
δ Min. højde for demontering: Focus frieze loftplader er ikke demonterbare, midterdelen i henhold til hvert system	-
Ecophon Focus frieze: kan deles i to dele hvis bredden er mindre end 300 mm	-

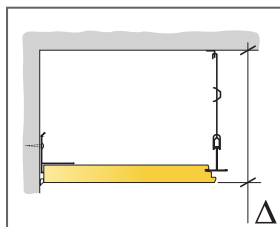

Se mængdespecifikation

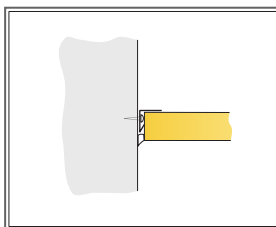

Montage med Friezeliste

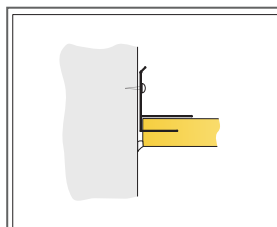

Montage med Friezefæste

Størrelse, mm	Nyttelast [N]	Belastningskapacitet [N]
2400x600x20	0	160

Nyttelast/Belastningskapacitet

Ecophon Focus Edge™ 500

Ecophon Focus Edge™ 500 er et system, der bruges ved frihængende enheder, hvor montering af heldækkende lofter ikke er muligt. Systemet består af profiler og hjørner, som tilsammen skaber en veldesignet afslutningsprofil.



FORMATER



Størrelse, mm	600x600	1200x600	1200x1200	1200x1200
T24	•	•	•	•
Tykkelse (Tk.)	20	20	20	25
Montageanvisning	M165, M210, M211	M165, M210, M211	M165, M210	M211

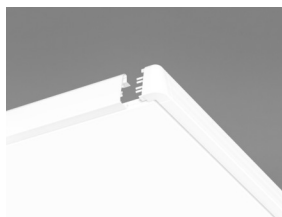

Connect Edge 500 på plads i en Focus E montage



Akustik

Ecophon Focus Edge 500 er en kantafslutning. For akustisk data på systemet se venligst tilsvarende loftsystem (Focus Ds, Focus Dg eller Focus/Master E).



Circularity

Fuldt genanvendeligt.



Brandsikkerhed

Land	Klasse	
Europa	EN 13501-1	A1



Montage

Monteres i henhold til montageanvisning, installationsguide og CAD-tegninger. Information vedrørende min. total konstruktionshøjde, se Mængdespecifikation.



Mekaniske egenskaber

Nyttelast skal fastgøres til loftet / underlaget.



CE

Ecophon loftsystemer er CE-mærket i henhold til den europæiske harmoniserede standard EN 13964: 2014. CE-mærkede byggevarer er omfattet af en DOP (Declaration of Performance), som gør det muligt for kunder og brugere at sammenligne de tilgængelige produkter på det europæiske marked.

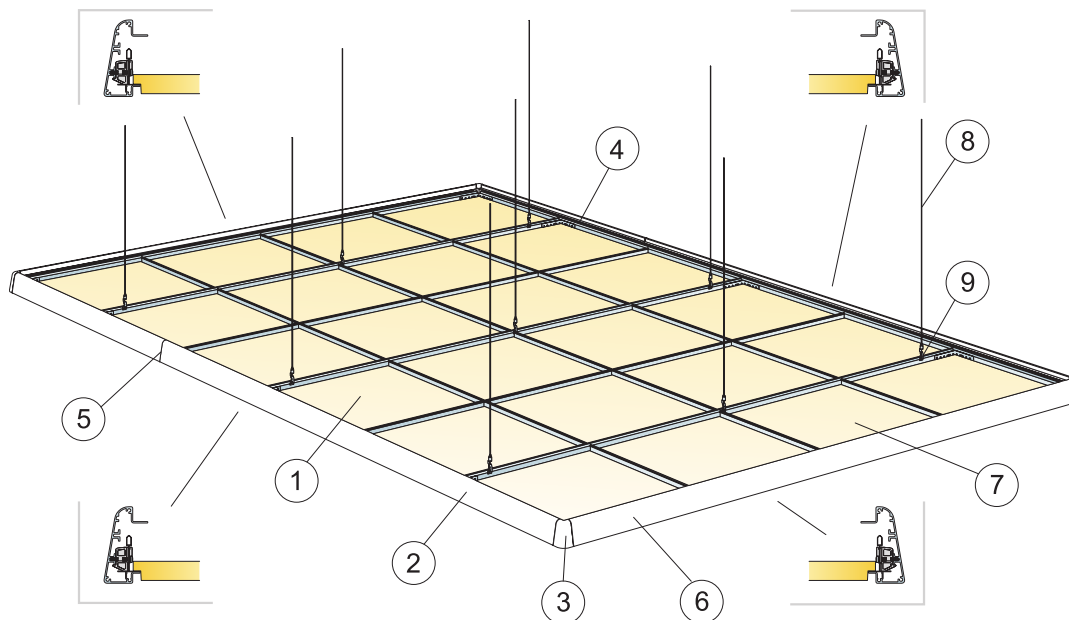

© Ecophon Group

MÆNGDESPECIFIKATION (EKSKLUSIV SPILD)

	Størrelse, mm		
	600x600	1200x600	1200x1200
1 Focus E	2,8/m ²	1,4/m ²	0,7/m ²
2 Connect Edge 500 profil	efter opmåling		
3 Connect Edge 500 hjørne	efter opmåling		
4 Connect Lkobling	efter opmåling		
5 Samlet med styrestifter og samlebeslag, (se Edge sæt for yderligere detaljer)	efter opmåling		
6 Connect Edge profil clip E	efter opmåling		
7 Focus E plade og Connect system	efter opmåling		
8 Connect justerbar strop, monteres c 1200 mm	efter opmåling		
9 Connect stropfæste	efter opmåling		
Connect Edge kit E: 18 stk Connect Edge profil clips med skruer RTK 3,5x19, 4 stk samlebeslag, 1 umbraconegle 2 mm, 1 T10, 12 stk styrestifter, 24 stk skruer RTK ST 3,5x9,5 1 installationsguide	efter opmåling		
Ikke inkluderet i sæt: Connect Lkobling	-	-	-
Ikke inkluderet i sæt: Connect montageskrue BR for Lkobling	-	-	-
Δ Min. total konstruktionshøjde: 130 mm	-	-	-
δ Min. højde for demonterbarhed: Se Focus/Master E	-	-	-

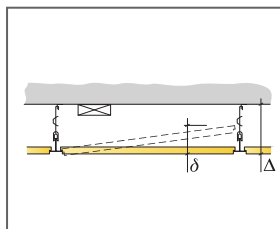

Se mængdespecifikation

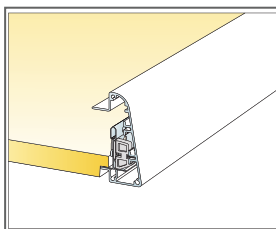

Samling mellem plade og Edge profil

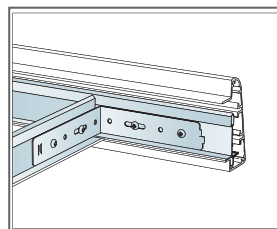

Samling mellem T-profil og Edge profil

Størrelse, mm	Nyttelast (N)	Belastningskapacitet (N)
600x600x20	50	160
1200x600x20	50	160
1200x1200x20	50	160

Nyttelast/Belastningskapacitet

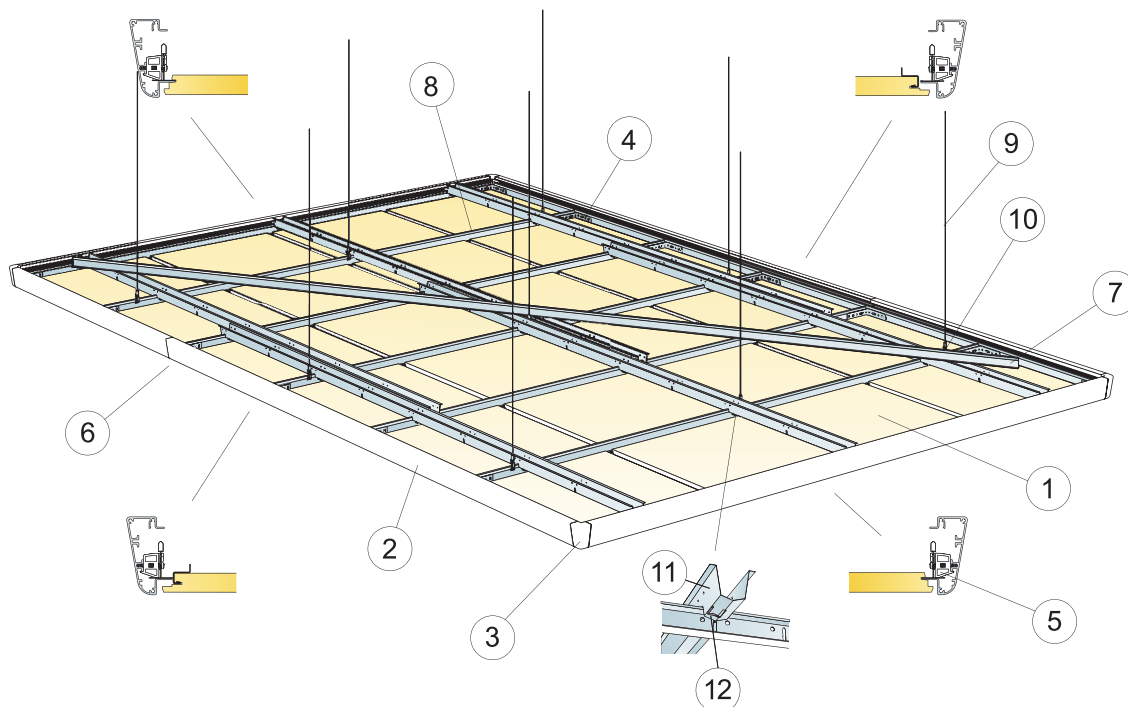

MÆNGDESPECIFIKATION (EKSKLUSIV SPILD)

	Størrelse, mm		
	600x600	1200x600	1200x1200
1 Focus Ds	2,8/m ²	1,4/m ²	0,7/m ²
2 Connect Edge 500 profil	efter opmåling		
3 Connect Edge 500 hjørne	efter opmåling		
4 Connect Lkobling	efter opmåling		
5 Connect Edge profilclips, (18 stk/sæt inkluderet i Connect Edge sæt Ds/Dg)	efter opmåling		
6 Samlet med styrestifter og samlebeslag, (se Edge sæt for yderligere detaljer)	efter opmåling		
7 Connect hovedprofil til justering og stabilisering af skinnen	efter opmåling		
8 Focus Ds plade og Connect Ds system (se Focus Ds montage for yderligere detaljer)	efter opmåling		
9 Connect justerbar strop, monteres c 1200 mm	efter opmåling		
10 Connect stropfæste	efter opmåling		
11 Connect distanceprofil	efter opmåling		
12 Connect distanceprofil-split, monteres en pr. samling hovedprofil/distanceprofil	1,4/m ²	1,4/m ²	0,7/m ²
Connect Edge Kit Ds/Dg: 18 Connect Edge profilclips med skrue RTK 3,5x25, 4 samlingsbeslag, 1 umbrakonøgle 2 mm, 1 umbrakonøgle efter opmåling T10, 12 styrestifter, 24 skrue RTK ST 3,5x7, 2 installationsguides	efter opmåling		
Ikke inkluderet i sæt: Connect Lkobling	-	-	-
Ikke inkluderet i sæt: Connect montageskrue BR for Lkobling	-	-	-
Δ Min. total konstruktionshøjde på systemet: 135 mm	-	-	-
δ Mindste højde for demonterberhed: 30 mm (50 mm ved 1200x1200)	-	-	-

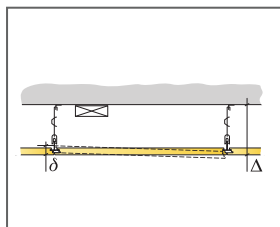

Se mængdespecifikation

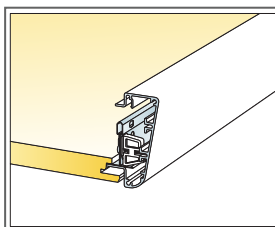

Samling med pladens side Ds1

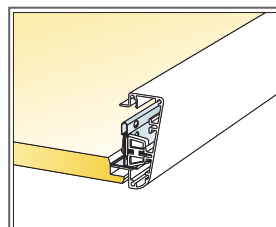

Samling mellem pladens side Ds2 og profil

Størrelse, mm	Nyttelast (N)	Belastningskapacitet (N)
600x600x20	50	160
1200x600x20	50	160
1200x1200x20	50	160

Nyttelast/Belastningskapacitet

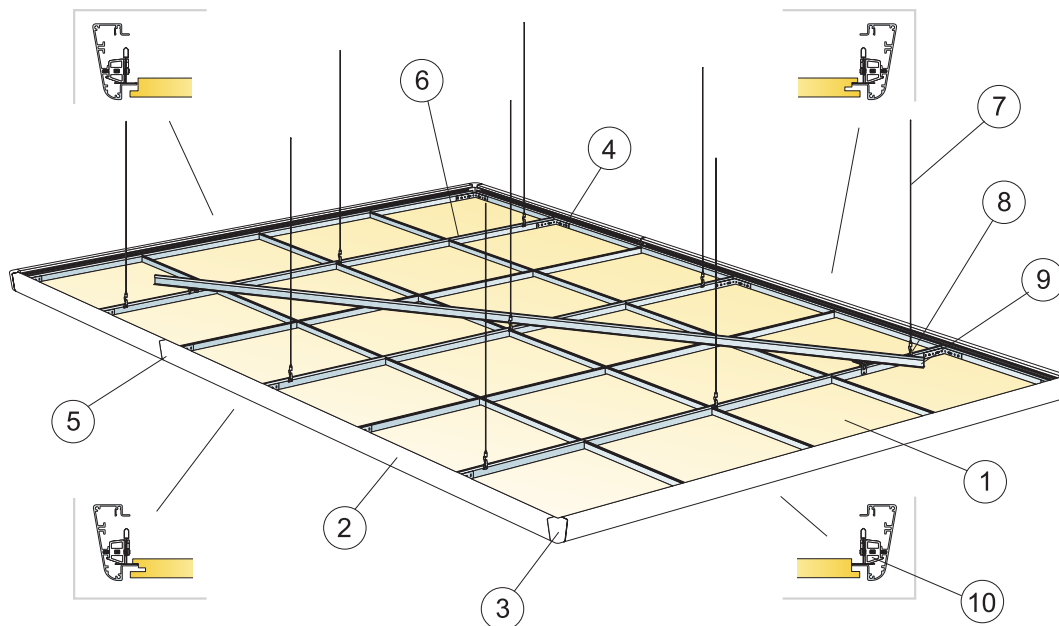

© Saint-Gobain Ecophon AB

MÆNGDESPECIFIKATION (EKSKLUSIV SPILD)

	Størrelse, mm		
	600x600	1200x600	1200x1200
1 Focus Dg	2,8/m ²	1,4/m ²	0,7/m ²
2 Connect Edge 500 profil	efter opmåling		
3 Connect Edge 500 hjørne	efter opmåling		
4 Connect Lkobling	efter opmåling		
5 Samlet med styrestifter og samlebeslag, (se Edge sæt for yderligere detaljer)	efter opmåling		
6 Focus Dg plade og Connect system (se Focus Dg montage for yderligere detaljer)	efter opmåling		
7 Connect justerbar strop, monteres c 1200 mm	efter opmåling		
8 Connect stropfæste	efter opmåling		
9 Connect hovedprofil til justering og stabilisering af skinnen	efter opmåling		
10 Connect Edge profilclips, (18 stk/sæt inkluderet i Connect Edge sæt Ds/Dg)	efter opmåling		
Connect Edge Kit Ds/Dg: 18 Connect Edge profilclips med skrue RTK 3,5x25, 4 samlingsbeslag, 1 umbrakonøgle 2 mm, 1 umbrakonøgle efter opmåling T10, 12 styrestifter, 24 skrue RTK ST 3,5x7, 2 installationsguides			
Ikke inkluderet i sæt: Connect Lkobling	-	-	-
Ikke inkluderet i sæt: Connect montageskrue BR for Lkobling	-	-	-
Δ Min. total konstruktionshøjde på systemet: 135 mm	-	-	-
δ Mindste højde for demonterbarhed: 30 mm [50 mm ved 1200x1200]	-	-	-

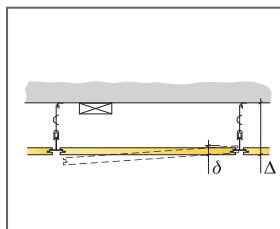

Se mængdespecifikation

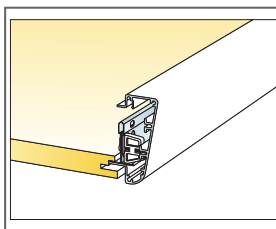

Samling mellem plade og Edge profil

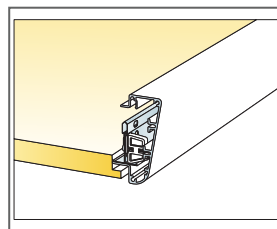

Samling mellem T-profil og Edge profil

Størrelse, mm	Nyttelast [N]	Belastningskapacitet [N]
600x600x20	50	160
1200x600x20	50	160
1200x1200x25	50	160

Nyttelast/Belastningskapacitet

Ecophon Focus™ Wing

Ecophon Focus™ Wing monteres som afslutning på en frithængende flåde sammen med Ecophon Focus™ Ds eller E. Det er et system, der består af vingeformede absorbenter til frithængende loftflåder, hvor et heldækkende loft ikke ønskes.



Seaham Contact Centre, Seaham, United Kingdom

FORMATER

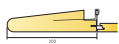

Størrelse, mm	600x200	1200x200
T24	•	•
Tykkelse (Tk.)	50	50
Montageanvisning	M209	M143, M209

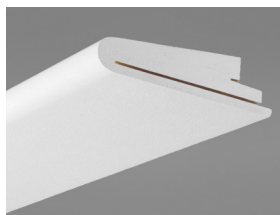

Focus Wing element

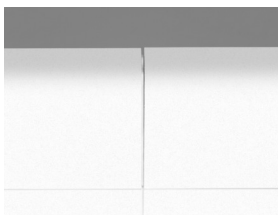

Udsnit af Focus Wing-system med Connect T24

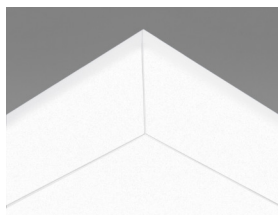

Udsnit af Focus Wing-system med Connect T24

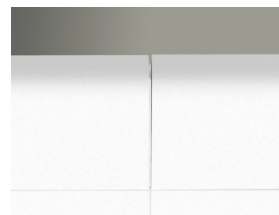

Akustik



Ecophon Focus Wing er en kantafslutning. Den er som sådan absorberende, men for akustisk data på systemet se dog tilsvarende loftsystemer (Focus Ds eller Focus/Master E).

Indeklima



Certifikat / Label

Eurofins Indoor Air Comfort®

IAC Gold

Fransk VOC

A+



Cradle to Cradle Certified®



Dette produkt er Cradle to Cradle Certificeret® på bronze niveau (version 4.0).

Material Health



Dette produkt har modtaget et C2C Certified Material Health Certificate™ på sølv niveau (standardversion 4.0). C2C Certified Material Health Certificate™ er en verifikation af sundheden og sikkerheden af et produkts sammensætning ved hjælp af Material Health-kravene i Cradle-to-Cradle Certified Product Standard.

Circularity



Mindste indhold af genbrugsmateriale

61%

Genanvendelighed

Fuldt genanvendeligt

Brandsikkerhed



Land

Fire standard

Klasse

Europa

EN 13501-1

A2-s1,d0

Kernen af glasuld er testet og klassificeret som ikke-brændbar i henhold til EN ISO 1182.

Fugtbestandighed



Klasse C, relativ fugtighed 95% og 30° C, i henhold til EN 13964: 2014

Visuelt udseende



White Frost, nærmeste NCS-farveprøve S 0500-N, 85% lysreflektion. Glans < 1.

Rengøring



Tåler daglig støvsugning og aftørring, samt ugentlig vådaftørring med klud.



Tilgængelighed

Pladerne er ikke demonterbare.



Montage

Monteres i henhold til montageanvisning, installationsguide og CAD-tegninger. Information vedrørende min. total konstruktionshøjde, se Mængdespecifikation.



System vægt

	kg/m ²	Vægt oplysninger er vejledende og kan variere.
Focus Wing	5,4	
Focus Wing + Connect grid system	6,3	



Mekaniske egenskaber

Ingen yderligere belastning er tilladt.



CE

Ecophon loftsystemer er CE-mærket i henhold til den europæiske harmoniserede standard EN 13964: 2014. CE-mærkede byggevarer er omfattet af en DOP (Declaration of Performance), som gør det muligt for kunder og brugere at sammenligne de tilgængelige produkter på det europæiske marked.

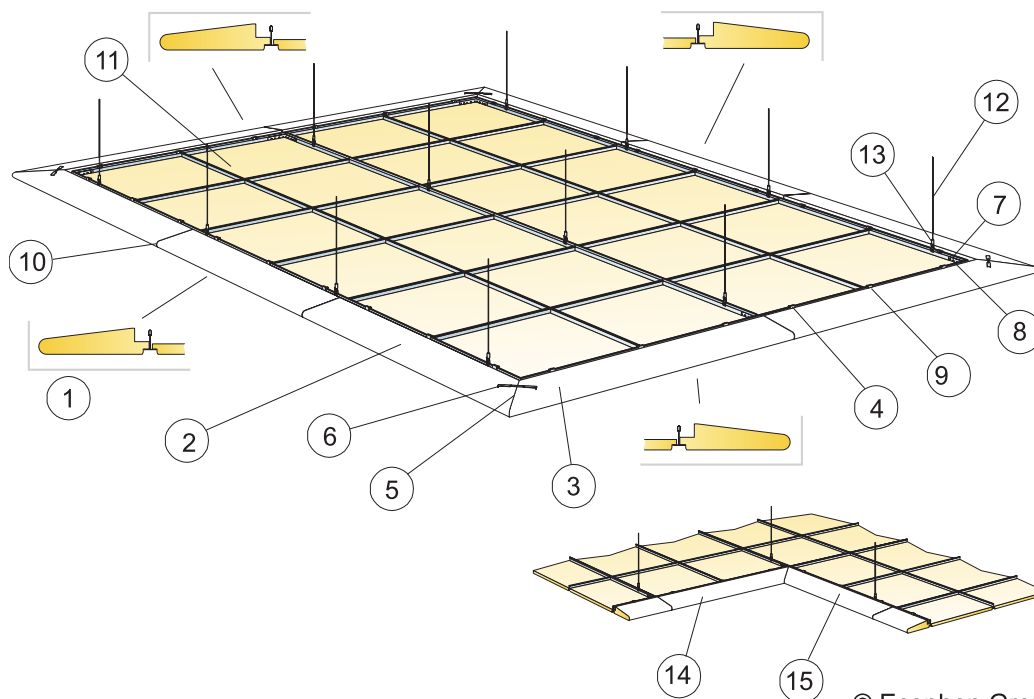

© Ecophon Group

MÆNGDESPECIFIKATION (EKSKLUSIV SPILD)

	Størrelse, mm
	1200x200
1	Focus Wing E (Lige sæt E, se installationsguide)
2	Focus Wing E/udvendigt hjørne højre (inkl. i udvendigt hjørne sæt, se installationsguide)
3	Focus Wing E/udvendigt hjørne venstre (inkl. i udvendigt hjørne sæt, se installationsguide)
4	Connect Wing konsol
5	Connect spline (inkl. i sæt)
6	Connect krog (inkl. i sæt)
7	Connect L-kobling
8	Connect montageskrue BR
9	Connect montageskrue MVL
10	Connect Wing distance spline
11	Ecophon Focus/Master E system med en ramme af Connect hovedprofil HD
12	Connect justerbar strop, monteres c 1200 mm
13	Connect stropfæste
14	Focus Wing E/indvendigt hjørne højre (inkl. i indvendigt hjørne sæt)
15	Focus Wing E/indvendigt hjørne venstre (inkl. i indvendigt hjørne sæt)
Δ	Min. total konstruktionshøjde: 130 mm
δ	Min. højde for demonterbarhed: Se Focus/Master E

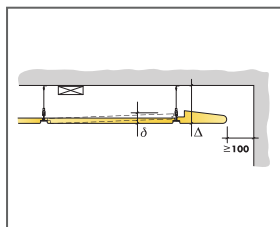

Se mængdespecifikation

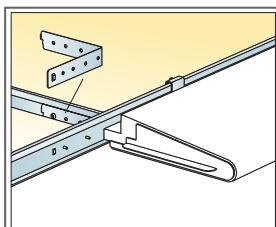

Lige element sættes på plads af en specialkomponent

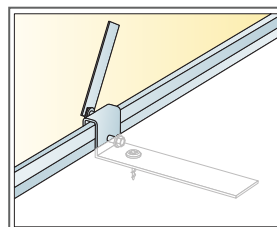

Justering af elementet

Størrelse, mm	Nyttelast [N]	Belastningskapacitet [N]
1200x200x50	0	160

Nyttelast/Belastningskapacitet

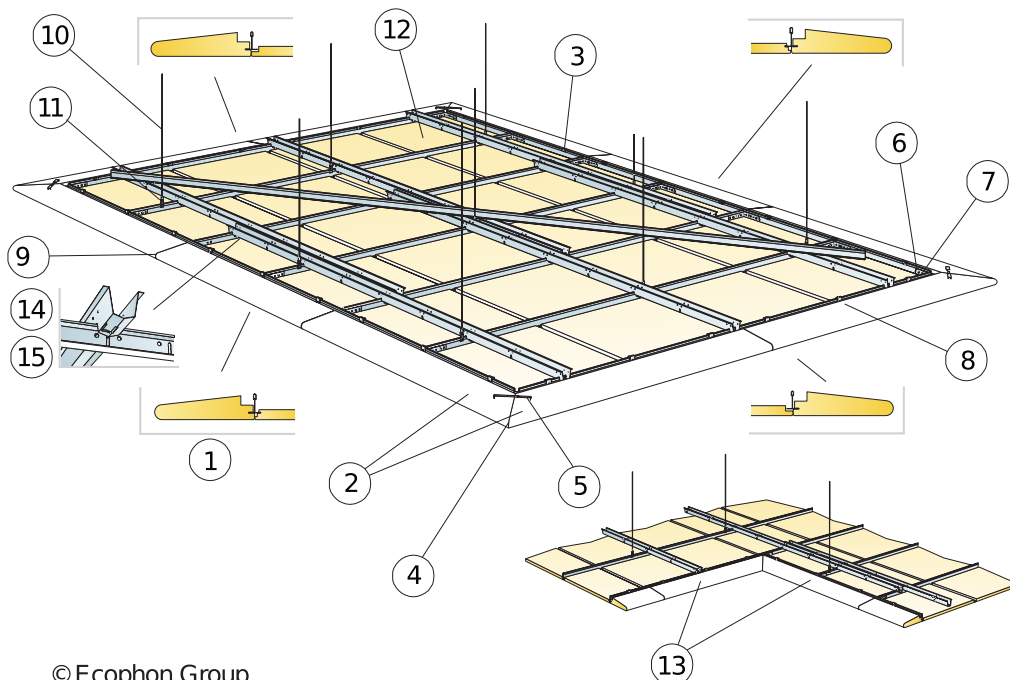

© Ecophon Group

MÆNGDESPECIFIKATION (EKSKLUSIV SPILD)

	Størrelse, mm	
	600x200	1200x200
1 Focus Wing Ds (lige sæt Ds, se installationsguide)	-	efter opmåling
2 Focus Wing Ds/ udvendigt hjørne (inkl. i udvendigt hjørne-sæt, se installationsguide)	-	efter opmåling
3 Connect Wing konsol	-	efter opmåling
4 Connect spline (incl. i sæt)	-	efter opmåling
5 Connect krog (inkl. i sæt)	-	efter opmåling
6 Connect L-kobling	-	efter opmåling
7 Connect montageskrue BR	-	efter opmåling
8 Connect montageskrue MVL	-	efter opmåling
9 Connect Wing distance spline	-	efter opmåling
10 Connect justerbar strop, monteres c 1200 mm	-	efter opmåling
11 Connect stropfæste	-	efter opmåling
12 Ecophon Focus Ds system med en ramme af Connect hovedprofil HD	-	efter opmåling
13 Focus Wing Ds/invendigt hjørne	-	efter opmåling
14 Connect distanceprofil	-	-
15	-	-
Δ Min. total konstruktionshøjde på systemet: 135 mm	-	-
δ Mindste højde for demonterberhed: 30 mm (50 mm ved 1200x1200)	-	-

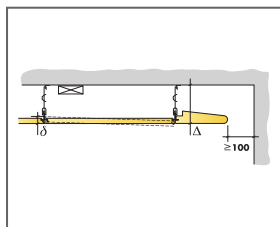

Se mængdespecifikation

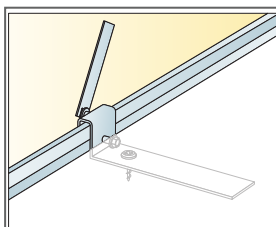

Justering af elementet

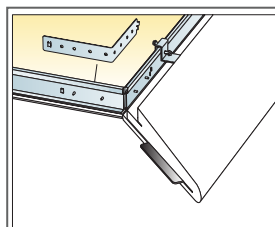

Hjørneelement tilpasses med en spline

Størrelse, mm	Nyttelast (N)	Belastningskapacitet (N)
600x200x50	-	-
1200x200x50	0	-

Nyttelast/Belastningskapacitet

Ecophon Focus™ Levels

Ecophon Focus Levels™ er et kreativt system med plader i forskellige tykkelser, størrelser og farver. Pladerne klæbes kant mod kant direkte på loft eller væg. Skaber et unikt design i niveauer og mønstre.



FORMATER



Størrelse, mm	600x600	600x600	600x600	1200x300	1200x300	1200x300	1200x600	1200x600	1200x600
Direkte monteret	•	•	•	•	•	•	•	•	•
Tykkelse [Tk.]	20	30	40	20	30	40	20	30	40
Montageanvisning	M488, M489	M488, M489	M488, M489	M488, M489	M488, M489	M488, M489	M488, M489	M488, M489	M488, M489

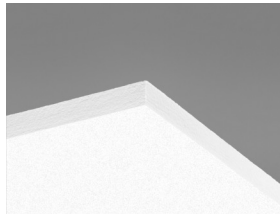

Focus Levels plade.



Focus Levels system

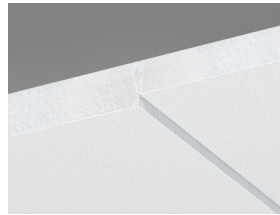

Udsnit af Focus Levels system

Akustik



Lydabsorption:

Testresultat i henhold til EN ISO 354.

Klassificering i henhold til EN ISO 11654, og værdierne for Noise Reduction Coefficient, NRC og Sound Absorption Average, SAA i henhold til ASTM C 423.

α_p , Praktisk absorptionsfaktor

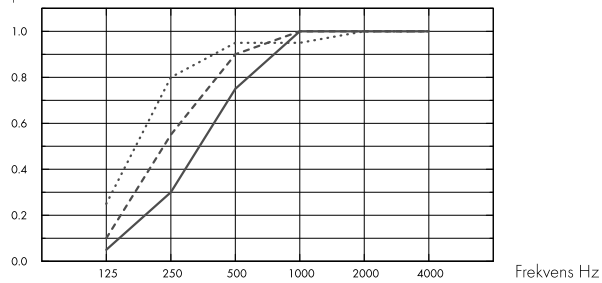

- Focus Levels 40 mm, 43 mm o.d.s.
 - Focus Levels 30 mm, 33 mm o.d.s.
 - Focus Levels 20 mm, 23 mm o.d.s.
- o.d.s = tkh = total konstruktionshøjde

α_p , Praktisk absorptionsfaktor

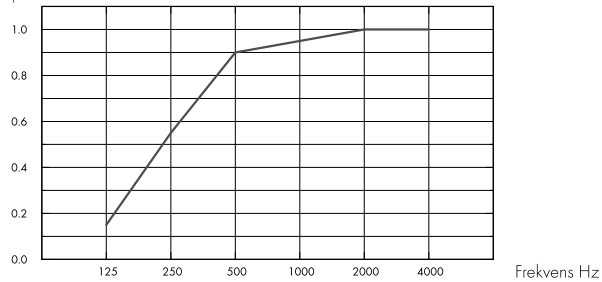

- Focus Levels 20/30/40 mm (M488, M489), 23-43 mm o.d.s.
- o.d.s = tkh = total konstruktionshøjde

Tk. mm	tkh mm	α_p , Praktisk absorptionsfaktor						α_w	Lydabsorptionsklasse
		125 Hz	250 Hz	500 Hz	1000 Hz	2000 Hz	4000 Hz		
40	43	0.25	0.80	0.95	0.95	1.00	1.00	1.00	A
30	33	0.10	0.55	0.90	1.00	1.00	1.00	0.85	B
20	23	0.05	0.30	0.75	1.00	1.00	1.00	0.60	C
0	43	0.15	0.55	0.90	0.95	1.00	1.00	0.85	B

Tk. mm	tkh mm	NRC	SAA
30	33	0.85	0.86
20	23	0.75	0.78
0	43	0.85	0.85



Indeklima

Certifikat / Label

Eurofins Indoor Air Comfort®	IAC Gold
Fransk VOC	A+



Cradle to Cradle Certified®



Dette produkt er Cradle to Cradle Certificeret® på bronze niveau (version 4.0).



Material Health

Dette produkt har modtaget et C2C Certified Material Health Certificate™ på sølv niveau (standardversion 4.0). C2C Certified Material Health Certificate™ er en verifikation af sundheden og sikkerheden af et produkts sammensætning ved hjælp af Material Health-kravene i Cradle-to-Cradle Certified Product Standard.



Miljøpåvirkning

	kg CO ₂ equiv/m ²
Focus Levels 20mm	5,03
Focus Levels 30mm	6,23
Focus Levels 40mm	7,44

Livscyklusstadier A1 til C4 fra EPD, i overensstemmelse med ISO 14025 / EN 15804



Circularity

Mindste indhold af genbrugsmateriale (20 mm)	58%
Mindste indhold af genbrugsmateriale (30 mm)	62%
Mindste indhold af genbrugsmateriale (40 mm)	64%
Genanvendelighed	Fuld genanvendeligt



Brandsikkerhed

Land	Fire standard	Klasse
Europa	EN 13501-1	A2-s1,d0

Kernen af glasuld er testet og klassificeret som ikke-brændbar i henhold til EN ISO 1182.



Fugtbestandighed

Testet for klasse C, relativ luftfugtighed 95% og 30 °C, i henhold til EN 13964:2014



Visuelt udseende

White Frost, nærmeste NCS-farveprøve S 0500-N, 85% lysreflektion. Glans < 1.



Rengøring

Tåler daglig støvsugning og aftørring, samt ugentlig vådaftørring med klud.



Tilgængelighed

Pladerne er ikke demonterbare.



Montage

Monteres i henhold til montageanvisning, installationsguide og CAD-tegninger. Information vedrørende min. total konstruktionshøjde, se Mængdespecifikation. Den aktuelle overflade skal have tilstrækkelig styrke til at kunne bære den belastning, som påføres af pladerne. Ved tvivl bør prøvelimning udføres. Overfladen skal altid være ren og tør. Det bedste resultat opnås med en plan overflade.



System vægt

	kg/m ²
Focus Levels 20 mm	2,4
Focus Levels 30 mm	3,4
Focus Levels 40 mm	4,4

Vægt oplysninger er vejledende og kan variere.



Mekaniske egenskaber

Nyttelast skal fastgøres til loftet / underlaget.



CE

Ecophon loftsystemer er CE-mærket i henhold til den europæiske harmoniserede standard EN 13964: 2014. CE-mærkede byggevarer er omfattet af en DOP (Declaration of Performance), som gør det muligt for kunder og brugere at sammenligne de tilgængelige produkter på det europæiske marked.

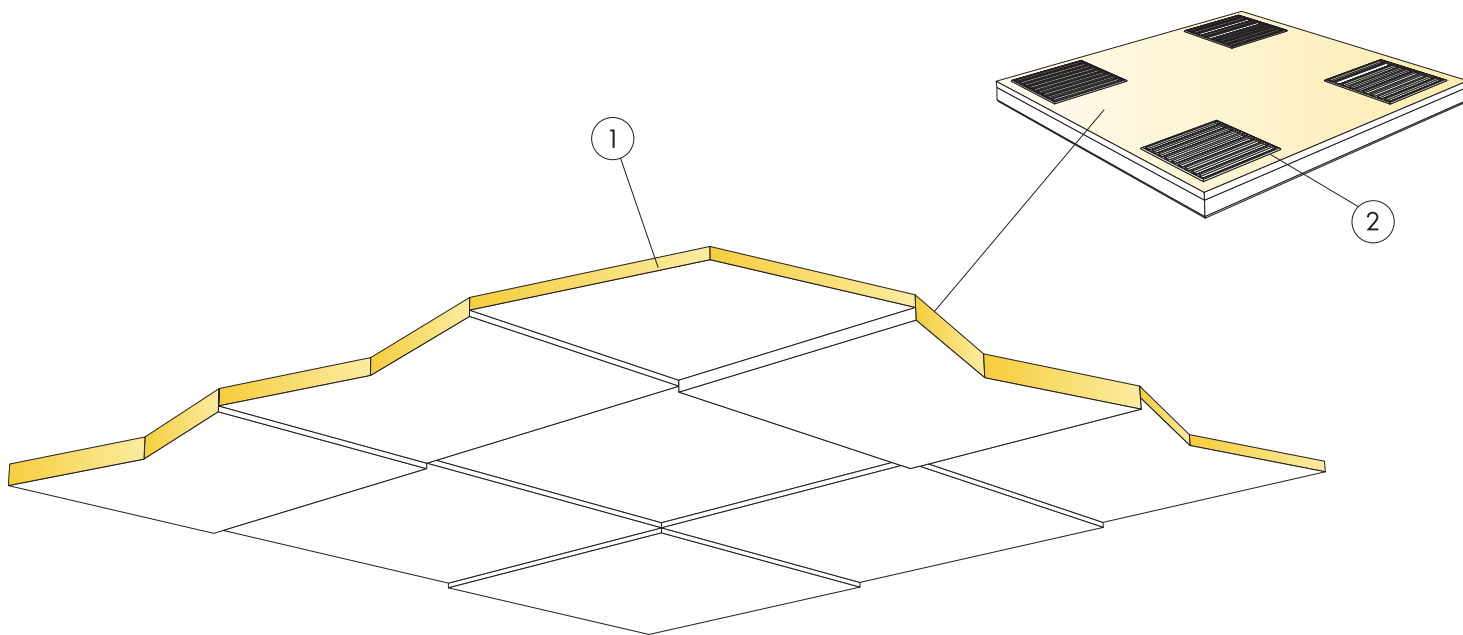

© Ecophon Group

MÆNGDESPECIFIKATION (EKSKLUSIV SPILD)

	Størrelse, mm		
	600x600	1200x300	1200x600
1 Focus Levels	2,8/m ²	2,8/m ²	1,4/m ²
2 Connect absorberlim (0,25 l/m ² - 0,4 l/m ² afhængig af montageforhold)	efter opmåling		
Anvend Connect lændspartel ved påføring af lim.	-	-	-
Δ Min. total konstruktionshøjde: Ca. 23 mm	-	-	-
δ Systemet er ikke demonterbart	-	-	-
Synlige skårne kanter skal males	-	-	-
	-	-	-

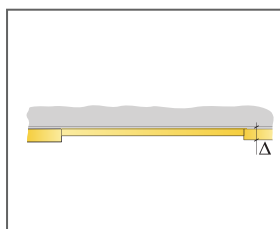

Se mængdespecifikation

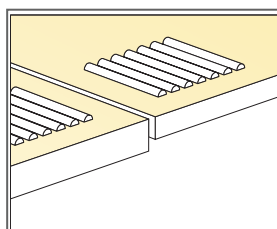

Påføring af lim

Størrelse, mm	Nyttelast (N)	Belastningskapacitet (N)
600x600x20	-	-
600x600x30	-	-
600x600x40	-	-
1200x300x20	-	-
1200x300x30	-	-
1200x300x40	-	-

Nyttelast/Belastningskapacitet

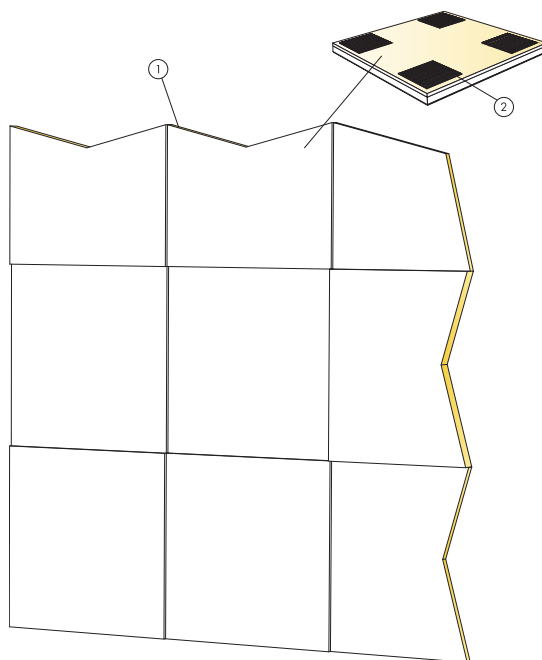

© Ecophon Group

MÆNGDESPECIFIKATION (EKSKLUSIV SPILD)

	Størrelse, mm		
	600x600	1200x300	1200x600
1 Focus Levels	2,8/m ²	2,8/m ²	1,4/m ²
2 Connect absorberlim (0,25 l/m ² - 0,4 l/m ² afhængig af montageforhold)	efter opmåling		
Anvend Connect landspartel ved påføring af lim.	-	-	-
Δ Min. total konstruktionshøjde: Ca. 23 mm	-	-	-
δ Systemet er ikke demonterbart	-	-	-
Synlige skårne kanter skal males	-	-	-
	-	-	-

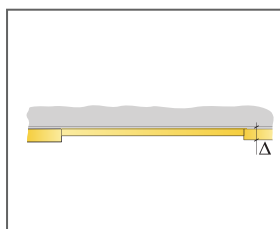

Se mængdespecifikation

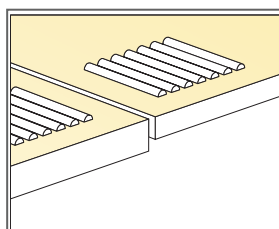

Påføring af lim

Størrelse, mm	Nyttelast [N]	Belastningskapacitet [N]
600x600x20	-	-
600x600x30	-	-
600x600x40	-	-
1200x300x20	-	-
1200x300x30	-	-
1200x300x40	-	-

Nyttelast/Belastningskapacitet