

ECOPHON HINNASTO JA TUOTELUETTELO

VOIMASSA 1.12.2024



Ecophon Master™ E

Ecophon-hinnasto

SISÄLTÖ

Yhteystiedot ja toimituspalvelumme	3	Connect T15 pääkannatuslista	52
Ecophon-akustiikkaratkaisut	5	Connect T15 välilista	53
Reunamallit ja reunavaihtoehdot	9	Connect API valikoima	53
Värit ja pinnat	11	Connect T35 pääkannatuslista	53
Erikoistuotteet ja levyjen todelliset mitat	15	Connect T35 välilista	53
CO₂-tiedot ja kierrätettävyys	17	Connect T24 kaareva	54
Ecophon -alakatot ja -seinälevyt		Connect muut profiilit	55
Ecophon Focus™	21	Connect seinäprofiilit	58
Ecophon Master™	25	Connect piilolistat	59
Ecophon Solo™	28	Connect vertikaaliakustiikka	60
Ecophon Akusto™	31	Connect profiilit C3	60
Ecophon Hygiene™	34	Connect profiilit C4	61
Ecophon Gedina™	37	Connect U-listat	61
Ecophon Advantage™	38	Connect kiinnikkeet	65
Ecophon Super G™	39	Connect ripustimet & kiinnikkeet	66
Ecophon Combison™	40	Connect asennustarvikkeet muut	74
Ecophon Industry™	41	Connect klipsit	79
Ecophon Lighting™	42	Connect liittimet & saumalevyt	81
		Connect puulistat	83
Connect -listat ja -asennustarvikkeet		Ecophon-tuotteiden vakiolavamitat	84
Akusto- ja Solo -asennustarvikkeet	47	Yleiset myyntiehdot	85
Connect T24 pääkannatuslista	49		
Connect T24 pääkannatuslista C3	50		
Connect T24 pääkannatuslista C4	50		
Connect T24 pääkannatuslista HD	50		
Connect T24 välilista	51		
Connect T24 välilista C3	52		
Connect T24 välilista C4	52		
Connect T24 käytävä	52		

Kannen kuvassa Sirkkalan koulu Turussa. Arkkitehtisuunnittelu: Arco Architecture Company. Kuva: Wellu Hämäläinen

Tässä julkaisussa esitellään Ecophonin ja muiden toimittajien tuotteita. Tuotetietojen tarkoituksena on antaa yleisiä neuvoja siitä, mitkä tuotteet sopivat parhaiten aiottuun ympäristöön. Tekniset tiedot perustuvat tyyppillisissä testiolosuhteissa saatuihin tuloksiin tai pitkän ajan kokemukseen tavallisissa olosuhteissa. Tuotteiden ja järjestelmien toiminnallisuudet ja ominaisuudet pätevät vain, jos ohjeet, asennuskuvat ja -ohjeet, huolto-ohjeet ja muut mainitut edellytykset ja suositukset on otettu huomioon ja niitä on noudatettu. Jos niistä poiketaan millään tavalla, kuten vaihtamalla osia tai tuotetta toisiin, Ecophon ei vastaa tuotteiden toiminnallisuudesta, tuloksista ja ominaisuuksista. Kaikki tämän esitteen kuvaukset, kuvat ja mitat on tarkoitettu yleiseksi tiedoksi, eivätkä ne toimi osana mitään sopimusta. Ecophon pidättää oikeuden muuttaa tuotteita ilman ennakkoilmoitusta. Emme vastaa painovirheistä. Viimeisimmät tiedot löytyvät verkkosivustolta www.ecophon.fi tai lähimmältä Ecophon-edustajalta.

Suunnittelu ja taitto: Saint-Gobain Ecophon AB

Asiakaspalvelu- ja myyntitiimimme

Ecophonin oma, alakattoalan tunteva asiakaspalvelutiimi ja tekninen tuki auttavat kaikissa alakattoihin liittyvissä asioissa. Olemme asiakkaan tukena tarvittaessa myös työmaalla asennusneuvonnan tai suunnitteluavun merkeissä.

ASIAKASPALVELU



Rasa
Slivinskaite



Suvi
Hellstedt



Aliisa
Kivelä



Mika Saukkola
Tuotepäällikkö



Tomi Oravainen
Tekninen neuvoja

TEKNINEN TUKI

Asiakaspalvelumme palvelee arkisin klo 8:00-16:00

Asiakaspalvelu 010 44 22 222, tekninen tuki 040 534 8521, asiakaspalvelu@ecophon.fi
Tilaukset, tarjouspyynnöt, toimituskyselyt, tuoteneuvonta ja ohjaus tekniseen tukeen tarvittaessa.

MYynti



Jarkko Huhta
Myyntipäällikkö
040 769 6717



Juha Takkinen
Aluemyyntipäällikkö
040 487 5364



Johanna Mäki
Aluemyyntipäällikkö
040 547 3454



Soila Laakso
Aluemyyntipäällikkö
040 773 2595



Pyry Niemi
Aluemyyntipäällikkö
040 182 2809



Ville Kröger
Aluemyyntipäällikkö
040 614 6215



Erik Hako-Rita
Aluemyyntipäällikkö
044 712 2221



Markku Itänen
Senior Sales Developer
040 754 2794

Sähköposti:
etunimi.sukunimi@
saint-gobain.com

PALAUTUKSET JA REKLAMAATIOT

Otamme vastaan toimitusryhmään A kuuluvia avoimattomia tuotepakkauksia, jos ne ovat jälleenmyyntikelpoisia. Tällaisista palautuksista hyvitämme 70 % kauppahinnasta. Asiakas vastaa tuotteiden palautuksesta Forssan varastoomme. Palautus on tehtävä 3 kuukauden sisällä tavaran vastaanottamisesta. B- ja C-toimitusryhmän tuotteita ei voi palauttaa. Olethan ennakkoon yhteydessä Asiakaspalveluumme palautusasioissa.

Jos havaitset tuotteissamme tai niiden toimituksessa huomautettavaa, pyydämme ilmoittamaan 3 arkipäivän kuluessa toimituksen vastaanottamisesta Asiakaspalveluumme seuraavat tiedot:

- reklamaation kohde ja määrä
- tuotereklamaatiossa tuotteiden valmistuskoodi levyn takapinnalta
- logistiikkareklamaatioissa allekirjoitettu rahtikirja, jossa reklamaatiovaraus
- tilauksen tiedot (tilausnumero, tilaajayritys ja yhteyshenkilö)
- valokuvat reklamaation kohteesta

HUOM: Reklamaation kohteena olevat tuotteet on säilytettävä kuivissa sisätiloissa kunnes reklamaatio on käsitelty.

Toimituspalvelumme

Saat tilattua sekä Ecophon-akustiikkalevyt että Gyptone-reikäkipsilevyt samassa kuormassa yhdellä rahtiveloituksella.

Kun tilaus jätetään klo 11:00 mennessä, on toimitusryhmän A tuotteiden toimitusaika 2 arkipäivää vyöhykkeille I ja II, ja 3-5 arkipäivää vyöhykkeelle III.

Toimitus tapahtuu klo 7:00-19:00 välillä, mahdolliset poikkeukset mainittava tilauksen yhteydessä. Rahtiin sisältyy tunnin odotusaika. Jos kuljettaja joutuu odottamaan kauemmin, tämä veloitetaan asiakkaalta.

Rahtihinnat per toimitus:

	Vyöhyke I	Vyöhyke II	Vyöhyke III
Hinta € (alv 0 %)	145,00	185,00	245,00

Hintoihin lisätään voimassa oleva alv %.

Toimitusryhmät (Saatavuusluokka):

- A = Forssan tehtaan varastossa
- B = Toimitusaika 10-15 arkipäivää tilauksesta
- C = Valmistetaan tilauksesta. Toimitusaika 3-4 viikkoa tilauksesta.
- D = Valmistetaan tilauksesta. Toimitusaika 5-6 viikkoa tilauksesta.

Pidätämme oikeuden rahtiveloitusmuutoksiin hinnaston voimassaoloaikana rahtikustannusten muuttuessa. Pidätämme oikeuden toimitusaikamuutoksiin tuotteiden varastotilanteen mukaan.

Lisäpalvelut:

Tarvittaessa logistiikkamme pyrkii auttamaan myös muuttuvien tai haastavien projektiakataulujen kanssa.

Express-rahti: 1 arkipäivä*, tilaukset viimeistään klo 9:00	+ 90 € per tilaus
Kansainvälinen suoratoimitus (kiiretapaus, kysy toimitusaika)	+ 480 € per tilaus
Nouto Forssasta (arkipäivisin klo 7-15.30)	50 € per tilaus
Odotusaika	80 € /tunti

* Vain vyöhykkeelle I ja II, toimitusryhmä A.

Koko Suomen kattava paikallinen läsnäolomme takaa asiakkaillemme erinomaisen tavoitettavuuden.

Projektien tarjouspyynnöt, esittelykäynnit, muut alueelliset tapaamiset ja tuoteneuvonta.

● Ecophon -toimipisteet

- Helsinki
- Tampere
- Kuopio
- Oulu

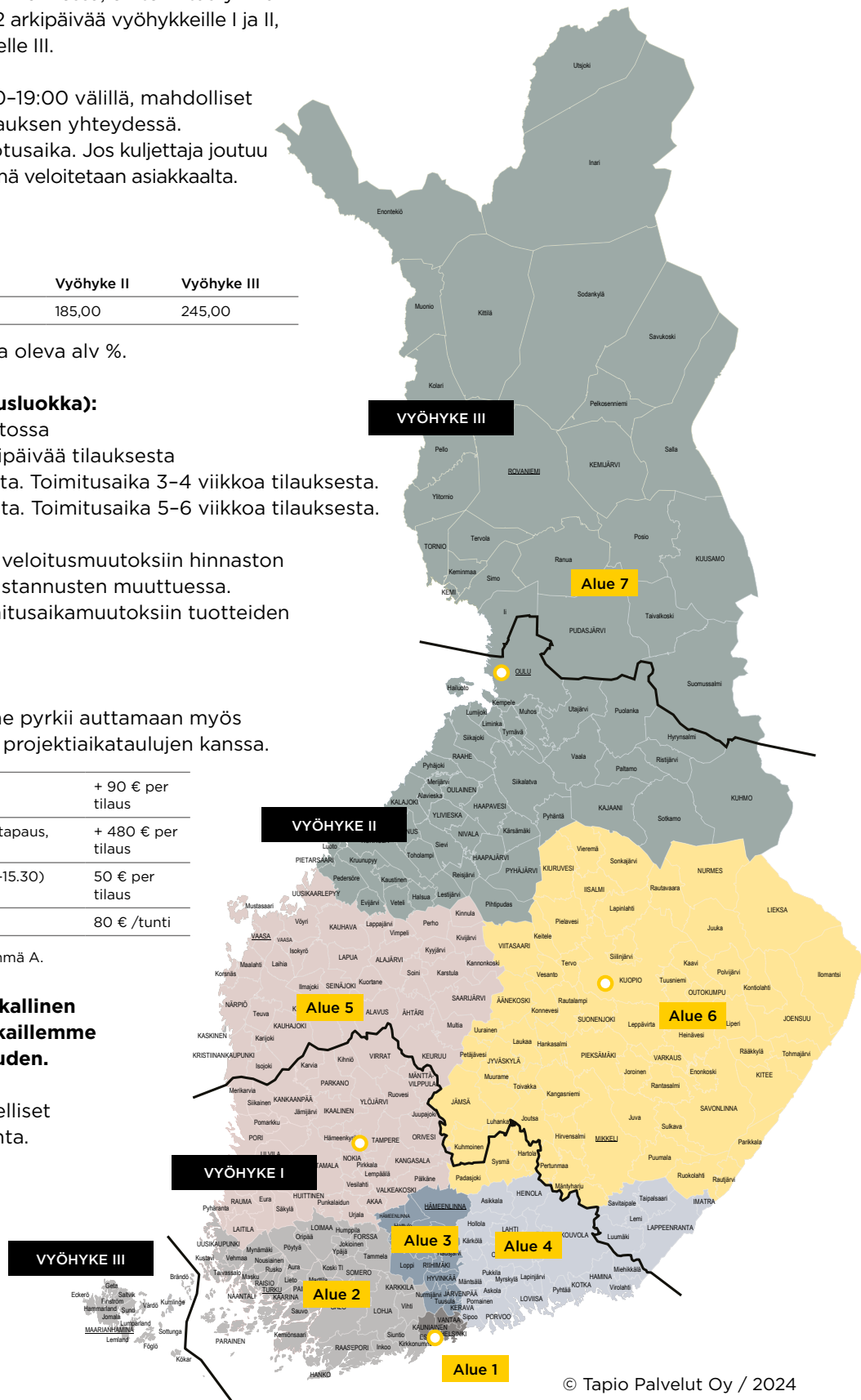

© Tapio Palvelut Oy / 2024

Ecophon- akustiikkaratkaisut



ECOPHON FOCUS™

Monipuolisin järjestelmäperheemme, joka tarjoaa laajan valikoiman reuna-, muoto- taso- ja asennusvaihtoehtoja. Absorptioluokka A.



ECOPHON MASTER™

Akustisen innovoinnin edelläkävijä ja lyömätön valinta vaativiin ympäristöihin. Erinomainen äänenvaimennus ja puheen erotettavuus. Absorptioluokka A.



ECOPHON HYGIENE™

Varmaa suorituskykyä kliinisesti ja hygieenisesti vaativiin tiloihin Akutex™ T-, TH-, HP- tai HS-pinnoitteella. Absorptioluokka A tai B riippuen ratkaisusta.



ECOPHON GEDINA™

Vakiintunut klassikko, joka täyttää toiminnalliset vakiovaatimukset. Kestävät, helposti asennettavat ja avattavat levyt. Absorptioluokka A.

*Avainlippu-tunnus koskee valkoista vakioväriä sekä vakiolevykokoja 600x600 ja 1200x600 mm. Löydät tuotesivuilta maininnan Avainlipusta Suomessa valmistettujen tuotteiden kohdalta.



Suomessa myydyistä Ecophon-akustiikkalevyistä n. 90 % valmistetaan Forssassa ja niille on myönnetty Avainlippu-tunnus*. Tiesitkö, että levyjen raaka-aineesta suurin osa on kulutuksen jälkeistä kierrätyslasia? Lue lisää sivulta 17.



ECOPHON ADVANTAGE™

Luotettavat ja kotimaiset akustiikkalevyt, jotka on helppo asentaa ja avata. Advantage -tuotteet täyttävät olennaiset toiminnalliset vaatimukset. Näkyvä tai upotettu listajärjestelmä.



ECOPHON SUPER G™

Iskunkestävät akustiikkapaneelit liikunta- ja urheilutiloihin. Näkyvällä pinnalla luja lasikudos-pinnoite. Absorptioluokka A.



ECOPHON COMBISON™

Ääneneristys ja äänenvaimennus yhdessä järjestelmässä. Näkyvällä pinnalla Akutex™ FT -pinnoite, taustapinnalle liimattu kipsilevy. Absorptioluokka jopa A.



ECOPHON INDUSTRY™

Kestävät akustiikkalevyt teollisuustilojen meluntorjuntaan. Laaja tuotevalikoimamme tarjoaa ratkaisuja meluisiin teollisuustiloihin. Absorptioluokka A (pl. Industry RTP 30 mm, 50 mm o.d.s. jolla luokka B)

Ecophon- akustiikkaratkaisut



ECOPHON AKUSTO™

Akustisia alakattoja täydentävät Ecophon Akusto -seinälevyt ratkaisevat akustiikan haasteita design- ja asennustrendejä seuraten. Pintavaihtoehtoina Texona, Super G, Akutex FT ja Akutex HS. Erinomaiset akustiset ominaisuudet.



[Mahdollisuus myös omiin muotoihin.](#)
[Tutustu suunnitteluoppaaseen.](#)



ECOPHON SOLO™

Leijuvat akustiikkapaneelit esteettisesti näyttävään äänenvaimennukseen. Paljon kokoja, värejä ja muotoja, jotka mahdollistavat monenlaisten suunnitteluideoiden toteutuksen. Erinomaiset akustiset ominaisuudet.



[Mahdollisuus myös omiin muotoihin.](#)
[Tutustu suunnitteluoppaaseen.](#)

Tiesitkö, että voit halutessasi piirtää oman levymuodon Akusto ja Solo -tuotteisiin?

Ecophon Akusto™ Freedom -levyn enimmäiskoko on 1200x1200 mm ja vähimmäiskoko 300x300 mm.

Ecophon Solo™ Freedom -levyn enimmäiskoko on 1200x3000 mm ja vähimmäiskoko 300x500 mm.

Alaslaskettujen ja suorakiinnitteisten moduulikattolevyjen lisäksi meillä on valikoimassa leijuvia akustiikkalevyjä, tyylikkäästi seinäpaneeleita sekä monipuolisiin asennuksiin taipuva akustiikkakangas. Tutustu uutuuksiimme!



ECOPHON FADE™ ONE SMOOTH - SAUMATON AKUSTIIKKAPINNOITE

Fade ONE Smooth on ruiskutettava akustiikkalaasti, jossa on erittäin sileä viimeistely ja yksinkertainen asennus. Estetiikan ja akustisen suorituskyvyn yhdistäminen tekee siitä ihanteellisen ratkaisun monenlaisiin käyttökohteisiin.



[Lisätietoa erillisessä hinnastossa.](#)



ECOPHON CLIPSO™ - PINGOTETTAVA AKUSTIIKKAKANGAS

Tekninen neulekangas, jolla voi verhoilla seiniä ja kattoja täysin peittävästi. Helppo ja nopea asennus ilman kuumennusta. Akustiikkakankaasta on tarjolla 23 vakioväriä ja neljä leveyttä.



[Lisätietoa erillisessä hinnastossa.](#)



AKUSTISET GYPTONE JA RIGITONE -KIPSIALAKATOT

Akustiset Gyptone-kipsialakatot kestävät hyvin kuormitusta, iskuja ja puhdistusta. Kipsi on kierrätettävä luonnonmateriaali, jolla on myös erinomaiset sisäilmaominaisuudet. Useita reikäkokoja ja reunamalleja.



[Lisätietoa erillisessä hinnastossa.](#)

Reunamallit

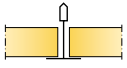

A, suorareunainen
alaslaskettu
lista-asennus,
avattavissa

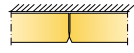

B, viistetty reuna
liima-asennus
puskuun,
ei avattavissa

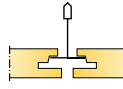

Dg, alaslaskettu
varjursaama,
helposti avattavissa

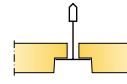

E, pykäläreuna
alaslaskettu
lista-asennus,
avattavissa

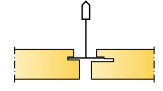

Dp, alaslaskettu
varjursaama,
helposti avattavissa

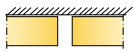

SQ, suorareunainen
liima-asennus
avosaujoin,
ei avattavissa

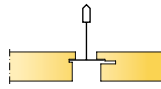

Lp, viistetty reuna
alaslaskettu
lista-asennus,
avattavissa

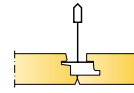

Ds, viistetty reuna
alaslaskettu
symmetrinen
piilolista-asennus,
helposti avattavissa



F, viistetty reuna
mekaaninen asennus
ruuvein puskuun,
ei avattavissa



Master Eg
Eg, alaslaskettu
varjursaama
leijuvalla
vaikutelmalla,
helposti avattavissa

A



**Suoreunainen alaslaskettu
lista-asennus, helposti avattavissa**

B



**Viistetty reuna liima-asennus
puskuun, ei avattavissa**

Dg



**Alaslaskettu varjursaama,
avattavissa**

Dp

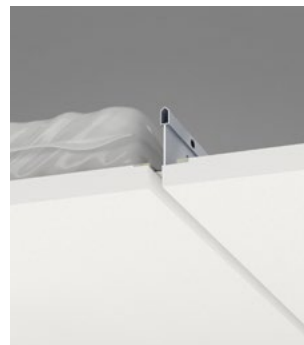

**Alaslaskettu varjursaama,
helposti avattavissa**

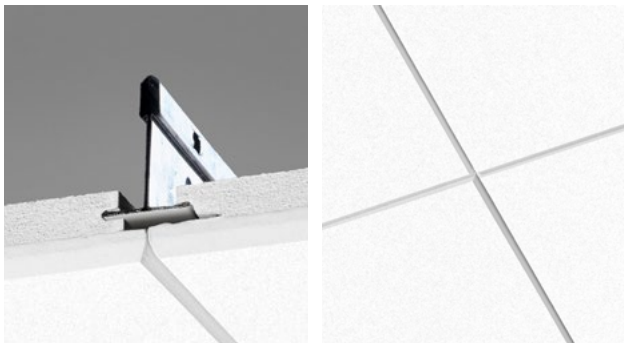
Ds

Viistetty reuna alaslaskettu symmetrinen piilolista-asennus, avattavissa

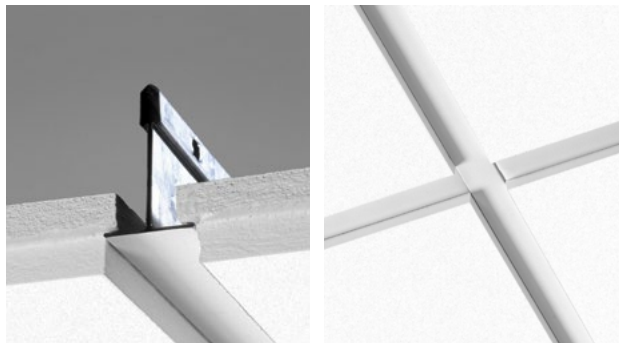
E

Pykäläreuna alaslaskettu lista-asennus, helposti avattavissa

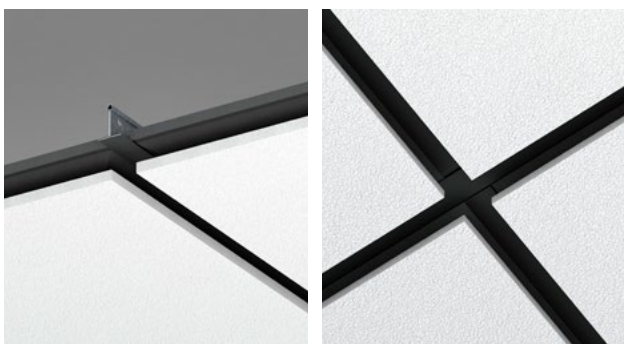
Eg

Alaslaskettu varjurasauha leijuvalla vaikutelmalla, helposti avattavissa (Master)

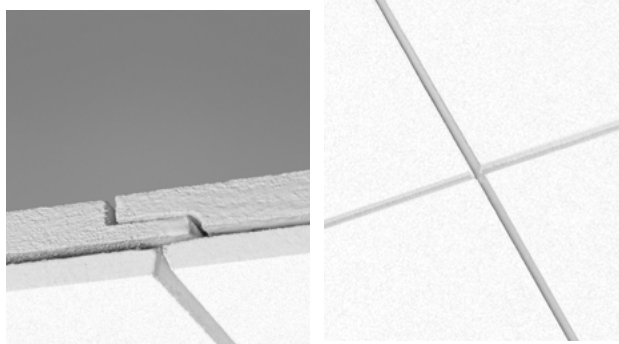
F

Viistetty reuna mekaaninen asennus ruuvein puskuun, ei avattavissa

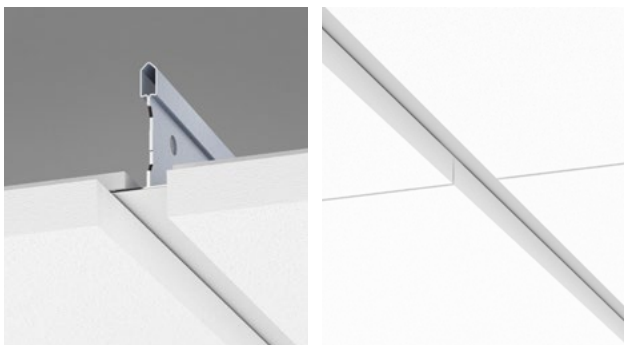
Lp

Viistetty reuna alaslaskettu lista-asennus, avattavissa

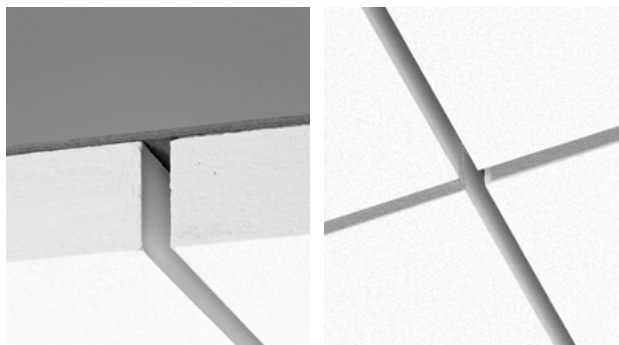
SQ

Suorareunainen liima-asennus avosaujoin, ei avattavissa

REUNAVAIHTOEHDOT

- NE = käsittelemätön reuna
 PE = valkoinen tai tummilla Akutex FT -väreillä musta reunakäsittely, ei täysin peittävä
 + PE = reunakäsittely näkyvän pinnan väriseksi

- SQ = peittomaalattu reuna, näkyviin jäävään asennukseen
 WE = peittomaalattu valkoiseksi

Värit ja pinnat

Akutex™ FT

AKUTEX FT -VÄRIVALIKOIMA

Akutex FT -pinnoitetta on saatavana useimpiin Ecophon -alakattolevyihin. Pinnoite yhdessä peruslevyn kanssa antaa optimaalisen äänenabsorption. Pinnoite ei naarmuunnu helposti ja valonheijastavuus on erinomainen. Jotta pinnoite ei vahingoitu, levyjä ei tulisi asentaa kosketusetäisyydelle. Olemme lisänneet varastovalikoimaan värillisiä Focus ja Master -tuotteita. Näet tarjonnan hinnastosta tuotteen kohdalta.

Muut Akutex FT -värit	Lisähinta (vakiotuotteeseen White Frost)	
Ecophon Focus (tasomaiset levyt Reunamallit A-SQ (ei F- reuna)	0-500 m ²	> 500 m ²
	+ 10 €/m ²	+ 8 €/m ²
Ecophon Master Reunamallit A-SQ (ei F- reuna, eikä Master Rigid -tuotteet)	50-500 m ²	> 500 m ²
	+ 12 €/m ² *	+ 10 €/m ² *
Ecophon Akusto Wall Reunamalli A Reunamalli C	0-150 m ²	> 150 m ²
	+ 12 €/m ² *	+ 10 €/m ² *
	+ 14 €/m ² *	+ 12 €/m ² *
Ecophon Solo Kaikki mallit (ei Solo Baffle) Ecophon Solo Baffle	4-20 kpl + 25 %	> 20 kpl + 20 % Kysy hinta

* + Asetuslisä 250 €/artikkeli/tilaus. Hintoihin lisätään voimassa oleva alv-%.

Connect™ värivalikoima

Connect-listoja, -profiileja ja muita asennustarvikkeita on mahdollista saada useissa eri väreissä, jotka on suunniteltu sopimaan yhteen katto- ja seinäratkaisujemme kanssa. Connect T24 -listajärjestelmästä on saatavilla neljä vakioväriä: valkoinen, valkoinen matta, musta matta ja harmaa. Varastotuotteena saatavana Volcanic ash, Silk slate ja Silver stone. Connect T15 on saatavana kahdessa vakiovärissä: valkoisena ja mustana. Sekä T24 että T15 -listoja on saatavilla myös erikoisväreissä lisämaksusta alla olevan taulukon mukaisesti (ei koske C3- ja C4-korroosiluokkiin kuuluvia tuotteita). Värillisten listojen toimitusaika on n. 5-6 viikkoa (tarkentuu tilausvaiheessa).

Saatavana yhteensopivassa Akutex FT -värissä, mattapintaisena	Minimitilaus	Lisähinta (vakiotuotteeseen White 01)
Connect T24, T15		
Connect pääkannatuslista		2,90 €/m
Connect välilista	1 paketti	+ 1/2 asetuslisä
Connect kulmalista		2,90 €/m
Connect kaksoiskulmalista	1 paketti	+ 1/2 asetuslisä



Värit ja pinnat

Tästä löytyvät mallit yleisimpien tuotteidemme värivalikoimista. Painoteknisistä syistä väri saattaa poiketa jonkin verran tuotteen oikeasta väristä. Varmistaaksesi värisävyn, pyydä Akutex FT -pinnan värimalli. Listat saatavana vastaavissa NCS-väreissä.

AKUTEX FT -VÄRIVALIKOIMA



WHITE FROST

Lähin NCS-värikoodi: S 0500-N
Valon heijastavuus: 85 %



VOLCANIC ASH

Lähin NCS-värikoodi: S 2002-Y
Valon heijastavuus: 56 %



SILVER STONE

Lähin NCS-värikoodi: S 4502-Y
Valon heijastavuus: 29 %



SILK SLATE

Lähin NCS-värikoodi: S 7000-N
Valon heijastavuus: 13 %

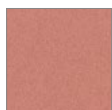

GOJI BERRY

Lähin NCS-värikoodi: S 3030-Y80R
Valon heijastavuus: 27 %



SILENT STEAM

Lähin NCS-värikoodi: S 2010-B
Valon heijastavuus: 45 %

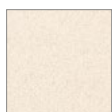

SCALLOP SHELLS

Lähin NCS-värikoodi: S 0804-Y50R
Valon heijastavuus: 76 %



WET SAND

Lähin NCS-värikoodi: S 3020-Y30R
Valon heijastavuus: 35 %



OCEAN STORM

Lähin NCS-värikoodi: S 4020-R90B
Valon heijastavuus: 24 %



MOONLIGHT SKY

Lähin NCS-värikoodi: S 7020-R90B
Valon heijastavuus: 7 %



GOLDEN FIELD

Lähin NCS-värikoodi: S 1040-G90Y
Valon heijastavuus: 61 %



SUNSET HEAT

Lähin NCS-värikoodi S 2070-Y60R
Valon heijastavuus: 20 %



RUBY ROCK

Lähin NCS-värikoodi: S 4050-R10B
Valon heijastavuus: 7 %



EUCALYPTUS LEAF

Lähin NCS-värikoodi: S 5010-B30G
Valon heijastavuus: 23 %



SUMMER FOREST

Lähin NCS-värikoodi: S 6030-G10Y
Valon heijastavuus: 10 %



DARK DIAMOND

Lähin NCS-värikoodi: S 9000-N
Valon heijastavuus: 4 %



MORNING DRIZZLE

Lähin NCS-värikoodi: S 1002-B
Valon heijastavuus: 69 %

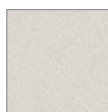

CLOUDY DAY

Lähin NCS-värikoodi: S 1500-N
Valon heijastavuus: 62 %



PEACH ROSE

Lähin NCS-värikoodi: S 1515-Y80R
Valon heijastavuus: 55 %



HIGHLAND FOG

Lähin NCS-värikoodi: S 2005-G
Valon heijastavuus: 55 %



SAGE GARDEN

Lähin NCS-värikoodi: S 3010-B30G
Valon heijastavuus: 40 %

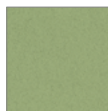

FRESH CLOVER

Lähin NCS-värikoodi: S 3020-G40Y
Valon heijastavuus: 35 %

TEXONA -VÄRIVALIKOIMA



SEA SALT

Lähin NCS-värikoodi: S 0500-N
Valon heijastavuus: 81 %



LIQUORICE

Lähin NCS-värikoodi: S 9000-N
Valon heijastavuus: 5 %



PEPPER

Lähin NCS-värikoodi: S 6502-Y
Valon heijastavuus: 17 %



OYSTER

Lähin NCS-värikoodi: S 4005-Y20R
Valon heijastavuus: 32 %



GARLIC

Lähin NCS-värikoodi: S 2502-Y
Valon heijastavuus: 52 %



GINGER

Lähin NCS-värikoodi: S 2005-Y30R
Valon heijastavuus: 56 %



SCALLOP

Lähin NCS-värikoodi: S 1005-Y40R
Valon heijastavuus: 67 %



THYME

Lähin NCS-värikoodi: S 2010-B90G
Valon heijastavuus: 47 %



SAGE

Lähin NCS-värikoodi: S 3010-B30G
Valon heijastavuus: 41 %



EUCALYPTUS

Lähin NCS-värikoodi: S 5010-B30G
Valon heijastavuus: 23 %



POPPY SEED

Lähin NCS-värikoodi: S 3020-B10G
Valon heijastavuus: 28 %



ACAI

Lähin NCS-värikoodi: S 6020-R90B
Valon heijastavuus: 12 %



GOJI

Lähin NCS-värikoodi: S 3030-Y80R
Valon heijastavuus: 24 %



PEACH

Lähin NCS-värikoodi: S 1515-Y80R
Valon heijastavuus: 52 %

CONNECT THINLINE -PROFIILIT



CONNECT™

White 02
Lähin NCS-värikoodi: NCS S 0500-N

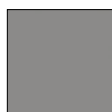

CONNECT™

Grey 04
Lähin NCS-värikoodi: NCS S 4500-N



CONNECT™

Grey 03
Lähin NCS-värikoodi: NCS S 1500-N



CONNECT™

Black 01
Lähin NCS-värikoodi: NCS S 9000-N

SUPER G -VÄRIVALIKOIMA

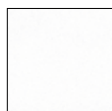

WHITE 085

Lähin NCS-värikoodi: S 1002-Y
Valon heijastavuus: 78 %

INDUSTRY-VÄRIVALIKOIMA



MODUS TAL-VA WHITE 190

Lähin NCS-värikoodi: S 1000-N
Valon heijastavuus: 80 %



MODUS TAL-M BLACK 970

Lähin NCS-värikoodi: S 8502-Y
Valon heijastavuus: 4 %



MODUS TAL -H GREY 981

Lähin NCS-värikoodi: S 3502-Y
Valon heijastavuus: 45 %

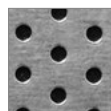

RTP-G

Galv 189
Valon heijastavuus: 55 %

Erikoistuotteet ja levyjen todelliset mitat

ECOPHON -VAKIOVÄRILLISTEN LEVYJEN SAATAVUUS JA HINNOITTELU

- Focus ja Akusto Wall Akutex FT, minimitylausmäärä 1 pkt.
- Muut Master vakiovärit, minimitylausmäärä 50 m² täysin paketein (50-500 m²: +12 EUR/m², >500 m²: +10 EUR/m² valkoiseen tuotteeseen + asetuslisä).
- Gedina, Advantage, Super G B, Hygiene, Combison ja Master Rigid vain valkoisena.

ERIKOISVÄRIEN SAATAVUUS JA HINNOITTELU

Erikoisvärejä on saatavana vain maalattupintaisiin Focus-, Master- ja Akusto Wall Akutex T -tuotteisiin. Väritoive on esitettävä NCS-värikoodilla ja värin valmistusmahdollisuus on tutkittava Ecophonilla ennen tilauksen hyväksymistä. Erikoisen tummat värit eivät ole mahdollisia. Hinnat tarjouksen mukaan. Minimitilauusmäärä aina vähintään 150 m².

Solo erikoisväreissä tarjouksen mukaan.

ERIKOISMITTOJEN SAATAVUUS JA HINNOITTELU

Erikoismitat tarjouksen mukaan. Erikoismitoissa on tuotekohtaisia rajoituksia. Useimmat levytuotteet valmistetaan 1200x2400 mm -mittaisesta peruslevystä.

- Leikkuuhukka laskutetaan täysimääräisesti.
- Erikoismittoissa on tarkistettava tuotekohtaisesti.
- Asetuslisä 250 EUR/artikkeli/tilaus lisätään.

Solo erikoismitoissa tarjouksen mukaan.

LEVYJEN TODELLISET MITAT

Ilmoitetut levymitat ovat moduulimittoja. Jotta levyt olisivat asennettavissa listajärjestelmään, suorareunaisten (A-reuna) levyjen todellinen mitta on ilmoitettua mitta pienempi. Laskutus moduulimitan mukaan.

T24-listalle tarkoitettujen (myös SQ) levyjen todellinen mitta on yleensä 8 mm alle moduulimitan. Industry Modus TAL- ja RTP-levyjen todellinen mitta on kuitenkin 10 mm alle moduulimitan.

T15-listalle tarkoitettujen levyjen todellinen mitta on yleensä 6 mm alle moduulimitan. Mikäli muuta ei ole ilmoitettu, suorareunainen levy (A-reuna) on mitoitettu T24-listalle asennettavaksi.

Muiden levyjen todellisten mittojen tiedot tekniseltä tueltamme.

Ilmoittamamme levymitat ovat moduulimittoja. Jotta levyt olisivat asennettavissa listajärjestelmään, suorareunaisten (A-reuna) levyjen todellinen mitta on ilmoitettua mitta pienempi: T24-listalle asennettavien ja SQ-levyjen todellinen mitta on yleensä 8 mm ja T15-listalle asennettavien levyjen 6 mm alle moduulimitan.



CO₂-tiedot ja kierrätettävyys

Kohti akustiikan nettonollaa

Ecophon pyrkii kunnianhimoisesti kohti hiilineutraaliutta ja kiertotaloudellisempaa liiketoimintamallia. Tavoitteenamme on olla hiilineutraali Suomessa vuonna 2035 ja globaalisti vuonna 2050. Minimoimme tuotteidemme ympäristövaikutuksia omassa tuotannossamme, ja haluamme myös auttaa asiakkaitamme kestävän rakentamisen hankkeissa.

KIERRÄTYSRAAKA-AINE JA UUSIUTUVA ENERGIA PIENENTÄVÄT HIILIJALANJÄLKEÄ

Ecophonin akustiikkatuotteiden runkomateriaalina on lasivilla, joka koostuu yli 70-prosenttisesti kierrätetystä lasista: vanhoista pulloista, purkeista ja tasolasista. Esimerkiksi yhdestä viinipullosta saadaan kierrätysraaka-aine 1,5 neliöön 20 mm paksuista akustiikkalevyä!

Käytön jälkeen kierrätetyn lasin osuus valmiissa tuotteessa vaihtelee 34 % ja 65 % välillä. Kierrätysraaka-aineen vähimmäismäärä (minimum post-consumer recycled content in conformity with ISO 14021) ilmoitetaan jokaisen tuotteen tiedoissa erikseen kohdassa Kierrätettävyys.

SUOSITUIMPIEN TUOTTEIDEMME YMPÄRISTÖJALANJÄLJET JA KULUTUKSENJÄLKEISEN KIERRÄTYSRAAKA-AINEEN VÄHIMMÄISMÄÄRÄ

Akustiikkalevy (Absorptioluokka A)	Ympäristöjalanjälki Tuotanto: A1-A3 (kg CO ₂ eq./m ²)	Ympäristöjalanjälki Koko elinkaari: A1-C4 (kg CO ₂ eq./m ²)	Kierrätysraaka- aineen osuus tuotteessa
Focus A	2,1	2,6	51 %
Master A	3,1	3,7	59 %
Gedina A	1,7	2,1	46 %
Advantage A (15 mm)	1,6	2,0	48 %
Hygiene Performance A (20/40 mm)	2,1 / 3,5	2,6 / 4,2	47 %
Akusto Wall C (Texona-pinta)	6,6	7,7	60 %
Super G A (20/35 mm)	2,6 / 4,1	3,3 / 4,9	51 % / 42 %
Solo Circle	9,3	10,4	57 %
Industry Modus TAL (50 mm)	1,9	2,5	63 %

VALIKOIMASSA NYT ENTISTÄ VÄHÄHIILISEMPIÄ TUOTTEITA

Ecophonin päästöarvot ovat jo valmiiksi markkinoiden alhaisimpia, mutta nyt olemme saaneet pienennettyä tuotteidemme hiilijalanjälkeä entisestään. Paikallisesti tuotetun biokaasun käyttöönoton ansiosta pystymme pienentämään kuuden tuotteen hiilijalanjälkeä keskimäärin 35 %.

- Keskimäärin 35 % pienempi hiilijalanjälki
- Samat akustiset ja tekniset ominaisuudet kuin vakioversioissa
- Saatavana valkoisena koossa 600x600 ja 1200x600 mm
- Valikoima laajenee jatkuvasti uusilla tuotteilla

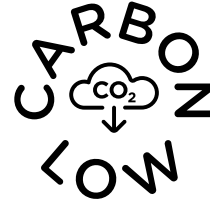

VÄHÄHIILISET AKUSTIIKKALEVYME

Akustiikkalevy (Absorptioluokka A)	Ympäristöjalanjälki Tuotanto: A1-A3 (kg CO ₂ eq./m ²)	Keskimääräinen vähennys*
Focus A CarbonLow	1,5	-30 %
Focus E CarbonLow	2,3	-30 %
Master A CarbonLow	2,4	-27 %
Master B CarbonLow	3,9	-40 %
Master E CarbonLow	3,5	-35 %
Master SQ CarbonLow	3,3	-50 %

*Verrattuna Ecophonin tavallisiin lasivillatuotteisiin. Vähennys on laskettu 6 vähähiiliselle tuotteelle vertaamalla EPD-indikaattoreita standardin EN 15804+A1 mukaisesti.



CO₂-tiedot ja kierrätettävyys

LASIVILLAN KIERRÄTYSPALVELU HYÖDYNTÄÄ HUKKAPALAT

Olemme kehittäneet kierrätysratkaisun akustiikkalevyjemme asennushukalle yhdessä Saint-Gobain Finlandin ja kiertotalouskumppanimme Revisol Oy:n kanssa. Revisol kerää Ecophon- ja Isover-asennushukan talteen ja jauhaa sen tuotantolaitoksellaan Nokiolla. Sieltä kierrätysaines kuljetetaan Saint-Gobainin Leca®-tuotteita valmistavalle tehtaalle Kuusankoskelle hyödynnettäväksi kevytsoran valmistuksessa. Lasivillan kierrätys, käsittely ja kuljetus tapahtuvat kokonaisuudessaan Suomessa.

Kysyttävää Ecophon-akustiikkalevyjen kierrätyksestä?

Konseptikehittäjä Tiia Huuskonen: tia.huuskonen@saint-gobain.com / 040 506 7895

Pyydä tarjous lasivillan kierrätyspalvelusta:

Revisol Oy: revisol@revisol.fi / 044 475 7000

AKUSTIIKKALEVYJEN UUELLEENKÄYTTÖÄ TUTKITAAN PARHAILLAAN

Kiertotalouspohjaisen liiketoimintamallimme keskeinen ajuri on paitsi kierrätys myös uudelleenkäyttö. Ecophonin akustiikkalevyt on suunniteltu kestävämmän tavanomaista käyttöikä pidempään, ja niitä on helppo purkaa, varastoida, kuljettaa ja asentaa uudelleen toisessa kohteessa. Teemme ReUse-konseptin suunnittelussa, testauksessa ja käyttöönotossa tiivistä yhteistyötä asiakkaiden ja kumppanien kanssa, jotta akustiikkalevyjen turha päätyminen jätteeksi tai kierrätykseen vähenisi.

Pilotoimme akustiikkalevyjen uudelleenkäyttöprosessia osana Helsingin kiertotalouden klusteriohjelmaa. Pysy kuulolla, kerromme lisää kun pilottiprojekti etenee!



Löydät kaiken tuotteisiimme liittyvän dokumentaation, kuten ympäristöselosteet (EPD), C2C-sertifikaatti, päästösertifikaatit, CSR-raportin ja vihreän rakentamisen pistetaulukot (LEED, BREEAM, WELL) helposti Latauskeskuksesta.

Noin 90 % Suomessa myytävistä Ecophon-akustiikkalevyistä valmistetaan Forssan tuotantolaitoksessa, joka käyttää tuotannossaan paikallista biokaasua ja alkuperäsertifioitua uusiutuvaa sähköä.

Saint-Gobain Finland Oy on Suomen suurin kierrätyslasin käyttäjä. Lasivillan valmistukseen käytetyistä raaka-aineista on kierrätyslasia keskimäärin noin 80 %



Ecophon Focus™

Akustinen alakattojärjestelmä, joka tuo joustavuutta suunnitteluun

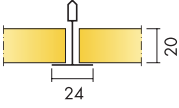
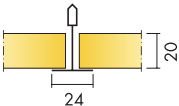
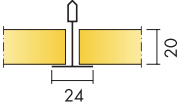
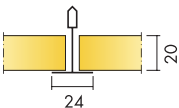
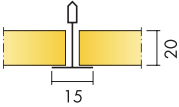
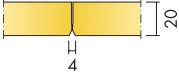
Tuote	Mitat (mm)	Väri	m ² /pkt	kpl/pkt	Var	Tuote	Hinta (€)
Focus A T24 	600x600x20	White Frost	10.08	28.00	A	31404600	34.30/m ²
	1200x600x20	White Frost	10.08	14.00	A	31404601	34.30/m ²
	1200x1200x20	White Frost	11.52	8.00	D	31404602	34.30/m ²
	600x600x20	Dark Diamond	10.08	28.00	A	31301401	38.50/m ²
	1200x600x20	Dark Diamond	10.08	14.00	A	31301436	38.50/m ²
	600x600x20	Silk Slate	10.08	28.00	C	31300101	38.50/m ²
	1200x600x20	Silk Slate	10.08	14.00	C	31300136	38.50/m ²
	600x600x20	Silver Stone	10.08	28.00	C	31300701	38.50/m ²
	1200x600x20	Silver Stone	10.08	14.00	C	31300736	38.50/m ²
	600x600x20	Volcanic Ash	10.08	28.00	C	31300601	38.50/m ²
1200x600x20	Volcanic Ash	10.08	14.00	C	31300636	38.50/m ²	
Focus A T24 XL 	1600x600x20	White Frost	11.52	12.00	D	31404610	45.40/m ²
	1800x600x20	White Frost	12.96	12.00	D	31404611	45.40/m ²
	2000x600x20	White Frost	14.40	12.00	D	31404612	45.40/m ²
	2400x600x20	White Frost	17.28	12.00	A	31404613	45.40/m ²
Focus A T24, CarbonLow 	600x600x20	White Frost	10.08	28.00	A	135404600	37.80/m ²
	1200x600x20	White Frost	10.08	14.00	A	135404601	37.80/m ²
Focus A T24/gamma 	1200x600x20	Dark Diamond	10.08	14.00	D	31301439	54.00/m ²
Focus A T15 	600x600x20	White Frost	10.08	28.00	A	31404620	34.30/m ²
	1200x600x20	White Frost	10.08	14.00	A	31404621	34.30/m ²
	1200x1200x20	White Frost	11.52	8.00	D	31404622	34.30/m ²
Focus B 	600x600x20	White Frost	7.20	20.00	A	31422900	45.50/m ²
	1200x600x20	White Frost	7.20	10.00	A	31422901	45.50/m ²
	600x600x20	Dark Diamond	7.20	20.00	C	31301413	49.80/m ²

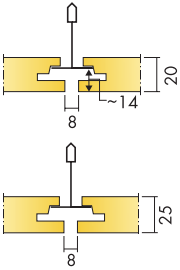
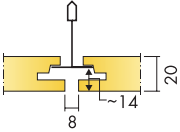
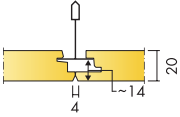
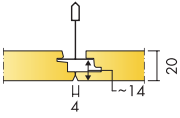
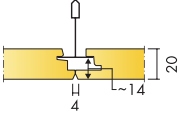
Tuote	Mitat (mm)	Väri	m ² /pkt	kpl/pkt	Var	Tuote	Hinta (€)
Focus Dg 	600x600x20	White Frost	7.20	20.00	A	31421530	47.50/m ²
	1200x600x20	White Frost	7.20	10.00	A	31421531	47.50/m ²
	1200x1200x25	White Frost	8.64	6.00	D	31421532	47.50/m ²
Focus Dg XL 	1600x600x20	White Frost	5.76	6.00	D	31421533	56.50/m ²
	1800x600x20	White Frost	6.48	6.00	D	31421534	56.50/m ²
	2000x600x20	White Frost	7.20	6.00	D	31421535	56.50/m ²
	2400x600x20	White Frost	8.64	6.00	D	31421536	56.50/m ²
Focus Ds 	600x600x20	White Frost	7.20	20.00	A	31421500	47.50/m ²
	1200x600x20	White Frost	7.20	10.00	A	31421501	47.50/m ²
	1200x1200x20	White Frost	8.64	6.00	C	31421984	47.50/m ²
	600x600x20	Dark Diamond	7.20	20.00	A	31301420	51.70/m ²
	1200x600x20	Dark Diamond	7.20	10.00	A	31301437	51.70/m ²
	600x600x20	Silk Slate	7.20	20.00	C	31300120	51.70/m ²
	1200x600x20	Silk Slate	7.20	10.00	C	31300137	51.70/m ²
	600x600x20	Silver Stone	7.20	20.00	C	31300720	51.70/m ²
	1200x600x20	Silver Stone	7.20	10.00	C	31300737	51.70/m ²
	600x600x20	Volcanic Ash	7.20	20.00	A	31300620	51.70/m ²
1200x600x20	Volcanic Ash	7.20	10.00	C	31300637	51.70/m ²	
Focus Ds XL 	1600x600x20	White Frost	5.76	6.00	D	31421503	56.50/m ²
	1800x600x20	White Frost	6.48	6.00	D	31421504	56.50/m ²
	2000x600x20	White Frost	7.20	6.00	D	31421505	56.50/m ²
	2400x600x20	White Frost	8.64	6.00	A	31421506	56.50/m ²
Focus Ds/gamma 	1200x600x20	Dark Diamond	7.20	10.00	D	31301440	73.40/m ²

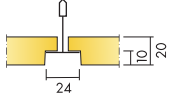
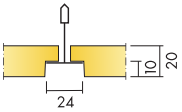
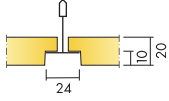
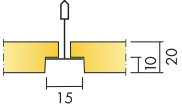
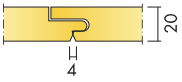
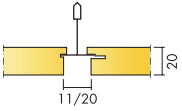
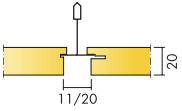

Tuote	Mitat (mm)	Väri	m ² /pkt	kpl/pkt	Var	Tuote	Hinta (€)
Focus E T24 	600x600x20	White Frost	7.20	20.00	A	31422250	41.00/m ²
	1200x600x20	White Frost	7.20	10.00	A	31422251	41.00/m ²
	1200x1200x20	White Frost	8.64	6.00	D	31422252	41.00/m ²
	600x600x20	Dark Diamond	7.20	20.00	A	31301428	45.50/m ²
	1200x600x20	Dark Diamond	7.20	10.00	A	31301438	45.50/m ²
	600x600x20	Silk Slate	7.20	20.00	C	31300128	45.50/m ²
	1200x600x20	Silk Slate	7.20	10.00	C	31300138	45.50/m ²
	600x600x20	Silver Stone	7.20	20.00	C	31300728	45.50/m ²
	1200x600x20	Silver Stone	7.20	10.00	C	31300738	45.50/m ²
600x600x20	Volcanic Ash	7.20	20.00	C	31300628	45.50/m ²	
1200x600x20	Volcanic Ash	7.20	10.00	C	31300649	45.50/m ²	
Focus E T24 XL 	1600x600x20	White Frost	5.76	6.00	D	31422256	48.60/m ²
	1800x600x20	White Frost	6.48	6.00	D	31422257	48.60/m ²
	2000x600x20	White Frost	7.20	6.00	D	31422258	48.60/m ²
	2400x600x20	White Frost	8.64	6.00	D	31422259	48.60/m ²
Focus E T24, CarbonLow 	600x600x20	White Frost	7.20	20.00	A	135422250	45.10/m ²
	1200x600x20	White Frost	7.20	10.00	A	135422251	45.10/m ²
Focus E T15 	600x600x20	White Frost	7.20	20.00	A	31422260	41.00/m ²
	1200x600x20	White Frost	7.20	10.00	A	31422261	41.00/m ²
	1200x1200x20	White Frost	8.64	6.00	A	31422262	41.00/m ²
Focus F 	600x600x20	White Frost	7.20	20.00	D	31422800	44.60/m ²
	1200x600x20	White Frost	7.20	10.00	D	31422801	44.60/m ²
Focus Lp 	600x300x20	White Frost	7.20	40.00	D	31702383	92.80/m ²
	600x600x20	White Frost	7.20	20.00	A	31702300	50.10/m ²
	1200x300x20	White Frost	7.20	20.00	D	31702308	92.80/m ²
	1200x600x20	White Frost	7.20	10.00	A	31702301	50.10/m ²
Focus Lp Technical Tile 	600x150x20	White Frost	1.80	20.00	D	31702310	218.00/m ²
	600x300x20	White Frost	3.60	20.00	D	31702311	92.80/m ²
	600x600x20	White Frost	7.20	20.00	D	31702312	50.10/m ²
	1200x150x20	White Frost	3.60	20.00	D	31702313	218.00/m ²
	1200x300x20	White Frost	7.20	20.00	D	31702314	92.80/m ²
	1200x600x20	White Frost	7.20	10.00	D	31702315	50.10/m ²

Tuote	Mitat (mm)	Väri	m ² /pkt	kpl/pkt	Var	Tuote	Hinta (€)
Focus Lp XL	1800x600x20	White Frost	6.48	6.00	D	31702302	50.10/m ²
							
Focus SQ	600x600x20	White Frost	7.20	20.00	A	31403645	39.30/m ²
	1200x600x20	White Frost	8.64	12.00	A	31403646	39.30/m ²

Ecophon Master™

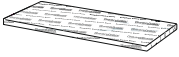
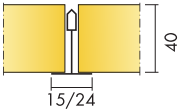
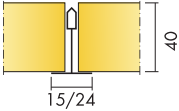
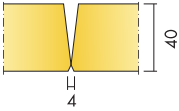
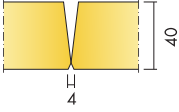
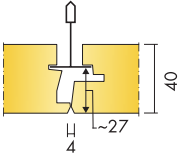
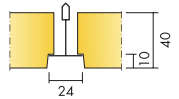
A-luokan akustiikkalevyt vaativiin olosuhteisiin

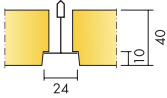
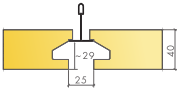
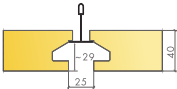
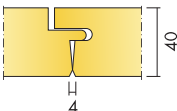
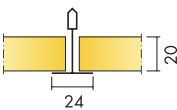
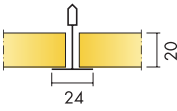
Tuote	Mitat (mm)	Väri	m ² /pkt	kpl/pkt	Var	Tuote	Hinta (€)
Extra Bass	1200x600x50	.	5.76	8.00	B	G35444090	17.10/m ²
							
Master A T15/T24	600x600x40	White Frost	7.20	20.00	A	31441403	39.50/m ²
	1200x600x40	White Frost	7.20	10.00	A	31441404	39.50/m ²
	1200x1200x40	White Frost	8.64	6.00	D	31441405	39.50/m ²
							
Master A T15/T24, CarbonLow	600x600x40	White Frost	7.20	20.00	A	135441403	43.50/m ²
	1200x600x40	White Frost	7.20	10.00	A	135441404	43.50/m ²
							
Master B	600x600x40	White Frost	3.60	10.00	A	31442650	63.80/m ²
	1200x600x40	White Frost	4.32	6.00	A	31442628	63.80/m ²
							
Master B, CarbonLow	600x600x40	White Frost	3.60	10.00	A	135442650	70.20/m ²
	1200x600x40	White Frost	4.32	6.00	A	135442628	70.20/m ²
							
Master Ds	600x600x40	White Frost	3.60	10.00	A	31442900	71.90/m ²
							
Master E T24	600x600x40	White Frost	3.60	10.00	A	31442022	45.40/m ²
	1200x600x40	White Frost	4.32	6.00	C	31442026	45.40/m ²
	1200x1200x40	White Frost	5.76	4.00	D	31442023	45.40/m ²
							

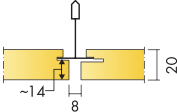
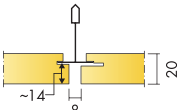
Tuote	Mitat (mm)	Väri	m ² /pkt	kpl/pkt	Var	Tuote	Hinta (€)
Master E T24, CarbonLow	600x600x40	White Frost	3.60	10.00	A	135442022	50.00/m ²
	1200x600x40	White Frost	4.32	6.00	A	135442026	50.00/m ²
							
Master Eg	600x600x40	White Frost	3.60	10.00	D	31240000	57.40/m ²
	1200x600x40	White Frost	4.32	6.00	D	31240001	57.40/m ²
	1200x1200x40	White Frost	5.76	4.00	D	31240002	75.10/m ²
							
Master Eg XL	2400x600x40	White Frost	5.76	4.00	D	31240003	75.10/m ²
							
Master F	600x600x40	White Frost	3.60	10.00	D	31442550	59.60/m ²
	1200x600x40	White Frost	4.32	6.00	D	31442551	59.60/m ²
							
Master Rigid A T24	600x600x20	White Frost	10.08	28.00	A	31444020	39.30/m ²
	1200x600x20	White Frost	10.08	14.00	D	31444021	39.30/m ²
							
Master Rigid A T24 XL	1600x600x20	White Frost	11.52	12.00	D	31444025	47.50/m ²
	1800x600x20	White Frost	12.96	12.00	D	31444026	47.50/m ²
	2000x600x20	White Frost	14.40	12.00	D	31444027	47.50/m ²
	2400x600x20	White Frost	17.28	12.00	D	31444028	47.50/m ²
							
Master Rigid A T24/gamma	600x600x20	White Frost	10.08	28.00	D	31444030	45.90/m ²
	1200x600x20	White Frost	10.08	14.00	D	31444031	45.90/m ²
							
Master Rigid Dp	600x600x20	White Frost	7.20	20.00	D	31444060	55.20/m ²
	1200x600x20	White Frost	7.20	10.00	D	31444061	55.20/m ²
							
Master Rigid Dp/gamma	600x600x20	White Frost	7.20	20.00	D	31444070	61.80/m ²
	1200x600x20	White Frost	7.20	10.00	D	31444071	61.80/m ²
							

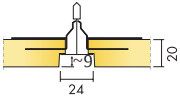
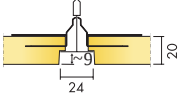
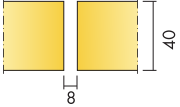
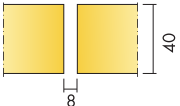

Tuote	Mitat (mm)	Väri	m ² /pkt	kpl/pkt	Var	Tuote	Hinta (€)
Master Rigid E T24	600x600x20	White Frost	7.20	20.00	D	31444040	48.30/m ²
	1200x600x20	White Frost	7.20	10.00	D	31444041	48.30/m ²
							
Master Rigid E T24/gamma	600x600x20	White Frost	7.20	20.00	D	31444050	55.20/m ²
	1200x600x20	White Frost	7.20	10.00	D	31444051	55.20/m ²
							
Master SQ	600x600x40	White Frost	3.60	10.00	A	31441060	41.60/m ²
	900x600x40	White Frost	3.24	6.00	A	31441062	51.00/m ²
	1200x600x40	White Frost	4.32	6.00	A	31441061	41.60/m ²
	600x600x40	Dark Diamond	3.60	10.00	A	31441437	54.10/m ²
	1200x600x40	Dark Diamond	4.32	6.00	A	31441205	54.10/m ²
							
Master SQ, CarbonLow	600x600x40	White Frost	3.60	10.00	A	135441060	45.80/m ²
	1200x600x40	White Frost	4.32	6.00	A	135441061	45.80/m ²
							

Ecophon Solo™

Leijuvat akustiikkapaneelit esteettisesti näyttävään äänenvaimennukseen

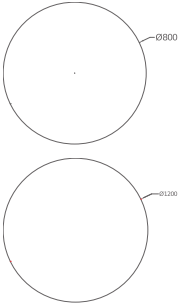
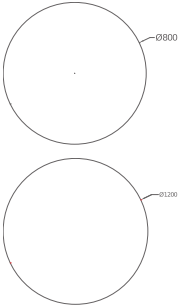
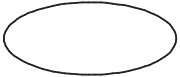
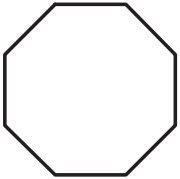
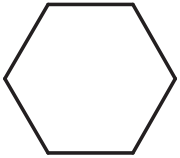
Tuote	Mitat (mm)	Väri	/pkt	kpl/pkt	Var	Tuote	Hinta (€)
Solo Baffle Wave/anchor 	1800x300x40	White Frost		4.00	D	31448101	182.30/kpl
	1800x600x40	White Frost		4.00	D	31448100	214.80/kpl
Solo Baffle Wave/hook 	1800x300x40	White Frost		4.00	D	31448105	182.30/kpl
	1800x600x40	White Frost		4.00	D	31448104	214.80/kpl
Solo Baffle Zig Zag/anchor 	1800x300x40	White Frost		4.00	D	31448001	182.30/kpl
	1800x600x40	White Frost		4.00	D	31448000	214.80/kpl
Solo Baffle Zig Zag/hook 	1800x300x40	White Frost		4.00	D	31448005	182.30/kpl
	1800x600x40	White Frost		4.00	D	31448004	214.80/kpl
Solo Baffle/anchor 	1200x200x40	White Frost		10.00	A	31442101	65.80/kpl
	1200x300x40	White Frost		10.00	A	31442100	72.00/kpl
	1200x600x40	White Frost		5.00	A	31442104	82.20/kpl
	1800x200x40	White Frost		8.00	D	31447570	85.00/kpl
	1800x300x40	White Frost		8.00	D	31446739	100.10/kpl
	1800x600x40	White Frost		4.00	D	31447849	127.70/kpl
Solo Baffle/hook 	1200x200x40	White Frost		10.00	A	31442619	65.80/kpl
	1200x300x40	White Frost		10.00	A	31442090	72.00/kpl
	1200x600x40	White Frost		5.00	A	31442632	82.20/kpl
	1800x200x40	White Frost		8.00	D	31447852	85.00/kpl
	1800x300x40	White Frost		8.00	D	31447851	100.10/kpl
	1800x600x40	White Frost		4.00	D	31447850	127.70/kpl

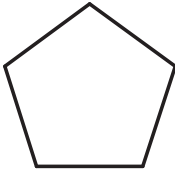
Tuote	Mitat (mm)	Väri	/pkt	kpl/pkt	Var	Tuote	Hinta (€)
Solo Circle	Ø800x40	White Frost		4.00	A	31442262	261.00/kpl
	Ø1200x40	White Frost		4.00	A	31442086	321.50/kpl
							
Solo Circle/Akutex HS Akutex HS -pinnoite kestää suurta ilmankosteutta ja satunnaisia vesiroiskeita	Ø800x40	White 500		4.00	D	31449005	435.10/kpl
	Ø1200x40	White 500		4.00	D	31449004	539.80/kpl
							
Solo Cloud Large	2400x1106x40	White Frost		2.00	D	31443650	525.70/kpl
Solo Cloud Small	1200x553x40	White Frost		2.00	D	31443651	403.60/kpl
Solo Ellipse	2400x1000x40	White Frost		2.00	D	31443610	506.90/kpl
							
Solo Freedom Octagon	1200x1200x40	White Frost		4.00	D	31442256	717.20/kpl
							
Solo Hexagon	1040x1200x40	White Frost		4.00	D	31442254	394.30/kpl
							

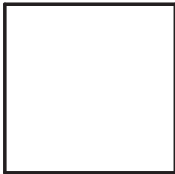
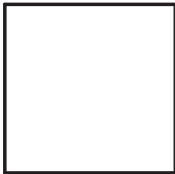
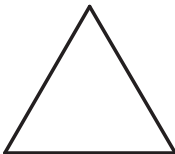
Tuote	Mitat (mm)	Väri	/pkt	kpl/pkt	Var	Tuote	Hinta (€)
Solo Pentagon	1139x1198x40	White Frost		4.00	D	31442249	394.30/kpl
							
Solo Rectangle	1200x600x40	White Frost		4.00	D	31443338	82.20/kpl
	1800x1200x40	White Frost		2.00	D	31442068	238.30/kpl
	2400x600x40	White Frost		4.00	D	31442077	160.70/kpl
	2400x1200x40	White Frost		2.00	A	31442051	283.70/kpl
	1800x1200x40	Dark Diamond		2.00	D	31447811	408.20/kpl
	2400x1200x40	Dark Diamond		2.00	D	31447748	340.30/kpl
	1800x1200x40	Silk Slate		2.00	D	31447765	408.20/kpl
	2400x1200x40	Silk Slate		2.00	D	31447810	340.30/kpl
	1800x1200x40	Silver Stone		2.00	D	31447971	408.20/kpl
	2400x1200x40	Silver Stone		2.00	D	31447825	340.30/kpl
	1800x1200x40	Volcanic Ash		2.00	D	31447814	408.20/kpl
	2400x1200x40	Volcanic Ash		2.00	D	31447873	486.50/kpl
Solo Rectangle/Akutex HS	1800x1200x40	White 500		2.00	D	31449003	398.60/kpl
	2400x1200x40	White 500		2.00	D	31449002	474.00/kpl
Solo Square	1200x1200x40	White Frost		4.00	A	31442050	143.70/kpl
	1200x1200x40	Dark Diamond		4.00	D	31447749	171.20/kpl
	1200x1200x40	Silk Slate		4.00	D	31447780	171.20/kpl
	1200x1200x40	Silver Stone		4.00	D	31447773	171.20/kpl
	1200x1200x40	Volcanic Ash		4.00	D	31447854	244.00/kpl
Solo Square/Akutex HS	1200x1200x40	White 500		4.00	D	31449001	239.60/kpl
Akutex HS -pinnoite kestää suurta ilmakeuhetta ja satunnaisia vesiroiskeita							
							
Solo Triangle	1039x1200x40	White Frost		4.00	D	31442425	384.90/kpl
							

Ecophon Akusto™

Akustoivat seinäpaneelit useilla pinta- ja muotovaihtoehdoilla

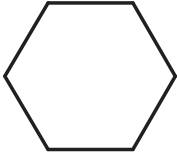
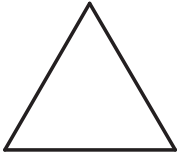
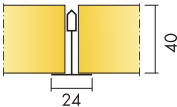
Tuote	Mitat (mm)	Väri	/pkt	kpl/pkt	Var	Tuote	Hinta (€)
Akusto Hexagon	513x592x40	White Frost		2.00	D	31570000	164.30/kpl
							
Akusto One/Texona we	592x592x40	Acai		2.00	D	31574012	98.10/kpl
	592x592x40	Garlic		2.00	D	31574003	98.10/kpl
	1192x292x40	Garlic		2.00	D	31574029	98.10/kpl
	1192x592x40	Garlic		2.00	D	31574055	123.90/kpl
	592x592x40	Ginger		2.00	D	31574004	98.10/kpl
	1192x292x40	Ginger		2.00	D	31574030	98.10/kpl
	1192x592x40	Ginger		2.00	D	31574056	123.90/kpl
	592x592x40	Liquorice		2.00	D	31574001	98.10/kpl
	1192x292x40	Liquorice		2.00	D	31574027	98.10/kpl
	1192x592x40	Liquorice		2.00	D	31574053	123.90/kpl
	592x592x40	Oyster		2.00	D	31574008	98.10/kpl
	1192x292x40	Oyster		2.00	D	31574034	98.10/kpl
	1192x592x40	Oyster		2.00	D	31574060	123.90/kpl
	592x592x40	Pepper		2.00	D	31574002	98.10/kpl
	1192x292x40	Pepper		2.00	D	31574028	98.10/kpl
	1192x592x40	Pepper		2.00	D	31574054	123.90/kpl
	592x592x40	Poppy Seed		2.00	D	31574009	98.10/kpl
	592x592x40	Sea salt		2.00	D	31574000	98.10/kpl
	1192x292x40	Sea salt		2.00	D	31574026	98.10/kpl
	1192x592x40	Sea salt		2.00	D	31574052	123.90/kpl
Akusto Triangle	513x592x40	White Frost		2.00	D	31570030	122.00/kpl
							
Akusto Wall A/Akutex FT	2700x1200x40	White Frost	12.96	4.00	D	31581300	53.90/m ²
							

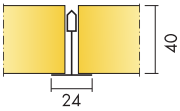
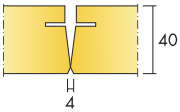
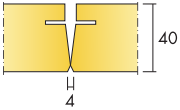
Tuote	Mitat (mm)	Väri	/pkt	kpl/pkt	Var	Tuote	Hinta (€)
Akusto Wall A/Super G	2700x1200x40	White 085	12.96	4.00	A	31582650	72.20/m ²
							
Akusto Wall A/Texona	2700x1200x40	Acai	12.96	4.00	D	31584048	81.00/m ²
	2700x1200x40	Eucalyptus	12.96	4.00	D	31584070	81.00/m ²
	2700x1200x40	Garlic	12.96	4.00	A	31584002	81.00/m ²
	2700x1200x40	Ginger	12.96	4.00	D	31584010	81.00/m ²
	2700x1200x40	Goji	12.96	4.00	D	31584071	81.00/m ²
	2700x1200x40	Liquorice	12.96	4.00	D	31584005	81.00/m ²
	2700x1200x40	Oyster	12.96	4.00	D	31584046	81.00/m ²
	2700x1200x40	Peach	12.96	4.00	D	31584072	81.00/m ²
	2700x1200x40	Pepper	12.96	4.00	D	31584004	81.00/m ²
	2700x1200x40	Poppy Seed	12.96	4.00	D	31584050	81.00/m ²
	2700x1200x40	Sage	12.96	4.00	D	31584073	81.00/m ²
	2700x1200x40	Scallop	12.96	4.00	D	31584074	81.00/m ²
	2700x1200x40	Sea salt	12.96	4.00	A	31584061	77.20/m ²
	2700x1200x40	Thyme	12.96	4.00	D	31584049	81.00/m ²
Akusto Wall C/Akutex FT	2700x600x40	White Frost	6.48	4.00	A	31576600	88.80/m ²
							
Akusto Wall C/Akutex HS	2700x600x40	White 500	6.48	4.00	D	31576630	114.60/m ²
							

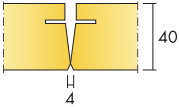
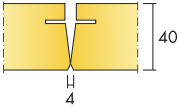
Tuote	Mitat (mm)	Väri	/pkt	kpl/pkt	Var	Tuote	Hinta (€)
Akusto Wall C/Super G	2700x600x40	White 085	6.48	4.00	A	31577729	118.30/m ²
							
Akusto Wall C/Texona	2700x600x40	Acai	6.48	4.00	D	31571064	127.70/m ²
	2700x600x40	Eucalyptus	6.48	4.00	D	31571080	127.70/m ²
	2700x600x40	Garlic	6.48	4.00	A	31571002	127.70/m ²
	2700x600x40	Ginger	6.48	4.00	A	31571011	127.70/m ²
	2700x600x40	Goji	6.48	4.00	D	31571081	127.70/m ²
	2700x600x40	Liquorice	6.48	4.00	A	31571005	127.70/m ²
	2700x600x40	Oyster	6.48	4.00	A	31571056	127.70/m ²
	2700x600x40	Peach	6.48	4.00	D	31571082	127.70/m ²
	2700x600x40	Pepper	6.48	4.00	A	31571004	127.70/m ²
	2700x600x40	Poppy Seed	6.48	4.00	D	31571066	127.70/m ²
	2700x600x40	Sage	6.48	4.00	D	31571083	127.70/m ²
	2700x600x40	Scallop	6.48	4.00	D	31571084	127.70/m ²
	2700x600x40	Sea salt	6.48	4.00	A	31571060	121.30/m ²
	2700x600x40	Thyme	6.48	4.00	D	31571065	127.70/m ²
							

Ecophon Hygiene™

Akustoivat alakattoratkaisut korkean puhtaustason kohteisiin

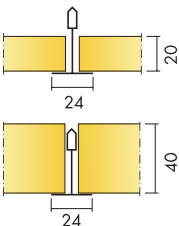
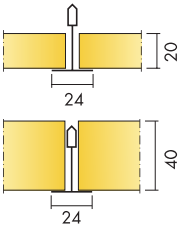
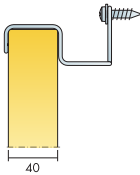
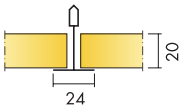
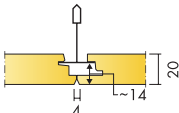
Tuote	Mitat (mm)	Väri	/pkt	kpl/pkt	Var	Tuote	Hinta (€)
Hygiene Advance Baffle	1200x600x40	White 141		5.00	D	37138018	113.50/kpl
							
Hygiene Advance T24	600x600x20	White 141	10.08	28.00	B	37138001	110.20/m ²
	1200x600x20	White 141	10.08	14.00	B	37138002	110.20/m ²
	600x600x40	White 141	5.04	14.00	B	37138022	155.60/m ²
	1200x600x40	White 141	5.04	7.00	B	37138004	155.60/m ²
							
Hygiene Advance Technical tile	1200x600x20	White 141	10.08	14.00	A	37138003	110.20/m ²
	1200x600x40	White 141	5.04	7.00	D	37138013	155.60/m ²
							
Hygiene Advance Wall	1200x600x40	White 141		6.00	B	37138030	126.50/kpl
							
Hygiene Black A	600x600x20	Hygiene Black	10.08	28.00	A	31136560	40.30/m ²
	1200x600x20	Hygiene Black	10.08	14.00	A	31136561	40.30/m ²
							
Hygiene Black Ds	600x600x20	Hygiene Black	7.20	20.00	A	31136580	58.60/m ²
	1200x600x20	Hygiene Black	7.20	10.00	A	31136581	58.60/m ²
							

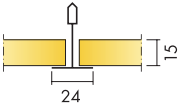
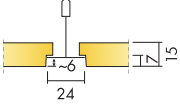
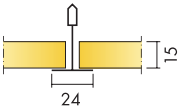
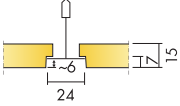
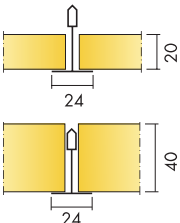
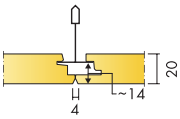
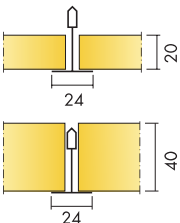
Tuote	Mitat (mm)	Väri	/pkt	kpl/pkt	Var	Tuote	Hinta (€)
Hygiene Clinic A T24 PE	600x600x15	White 500	14.40	40.00	A	31403410	20.80/m ²
	1200x600x15	White 500	14.40	20.00	A	31403411	20.80/m ²
							
Hygiene Clinic E T24	600x600x15	White 500	9.36	26.00	A	31403420	25.60/m ²
	1200x600x15	White 500	11.52	16.00	A	31403421	25.60/m ²
							
Hygiene Meditec A T24	600x600x15	White 500	14.40	40.00	A	31427500	29.90/m ²
	1200x600x15	White 500	14.40	20.00	A	31427501	29.90/m ²
							
Hygiene Meditec E T24	600x600x15	White 500	9.36	26.00	A	31427510	33.90/m ²
	1200x600x15	White 500	11.52	16.00	A	31427511	33.90/m ²
							
Hygiene Performance A T24	600x600x20	White 500	10.08	28.00	A	31136401	37.20/m ²
	1200x600x20	White 500	10.08	14.00	A	31136402	37.20/m ²
	600x600x40	White 500	7.20	20.00	A	31136410	48.50/m ²
	1200x600x40	White 500	7.20	10.00	A	31136411	48.50/m ²
							
Hygiene Performance B	600x600x40	White 500	3.60	10.00	D	31136422	67.00/m ²
	1200x600x40	White 500	4.32	6.00	D	31136424	67.00/m ²
Hygiene Performance Ds	600x600x20	White 500	7.20	20.00	A	31136550	58.20/m ²
	1200x600x20	White 500	7.20	10.00	A	31136551	58.20/m ²
							
Hygiene Performance Plus A T24	600x600x20	White 500	7.20	20.00	A	31136110	54.40/m ²
	1200x600x20	White 500	7.20	10.00	A	31136111	54.40/m ²
	600x600x40	White 500	3.60	10.00	D	31136112	60.40/m ²
	1200x600x40	White 500	4.32	6.00	D	31136113	60.40/m ²
							

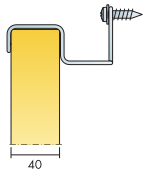
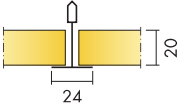
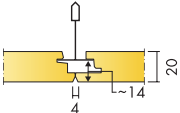
Tuote	Mitat (mm)	Väri	/pkt	kpl/pkt	Var	Tuote	Hinta (€)
Hygiene Performance Wall	1200x600x40	White 500		6.00	D	31136210	70.00/kpl
							
Hygiene Protec A T24	600x600x20	White 500	7.20	20.00	A	31136300	50.30/m ²
	1200x600x20	White 500	7.20	10.00	A	31136301	50.30/m ²
							
Hygiene Protec Ds	600x600x20	White 500	7.20	20.00	D	31136001	71.40/m ²
	1200x600x20	White 500	7.20	10.00	D	31136002	71.40/m ²
							

Ecophon Gedina™

Vakiintunut moduulikattoratkaisu hyvään ääniympäristöön

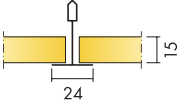
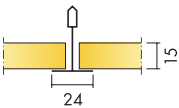
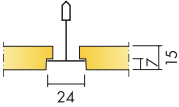
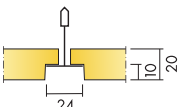
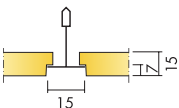
Tuote	Mitat (mm)	Väri	m ² /pkt	kpl/pkt	Var	Tuote	Hinta (€)
Gedina A T24 PE 	600x600x15	White 500	14.40	40.00	A	31394434	19.70/m ²
	1200x600x15	White 500	14.40	20.00	A	31394439	19.70/m ²
	1200x1200x15	White 500	11.52	8.00	D	31403426	19.70/m ²
Gedina A T24 PE 20 mm 	600x600x20	White 500	10.08	28.00	A	31394484	22.50/m ²
Gedina E T24 	600x600x15	White 500	9.36	26.00	A	31394467	23.90/m ²
	1200x600x15	White 500	11.52	16.00	A	31394491	23.90/m ²
	1200x1200x15	White 500	14.40	10.00	D	31394493	23.90/m ²
Gedina E T24 20 mm 	600x600x20	White 500	7.20	20.00	A	31394486	26.90/m ²
	1200x600x20	White 500	7.20	10.00	A	31394487	26.90/m ²
Gedina E T15 	600x600x15	White 500	9.36	26.00	A	31419101	23.90/m ²
	1200x600x15	White 500	11.52	16.00	A	31419103	23.90/m ²

Ecophon Advantage™

Luotettavat ja kotimaiset akustiikkalevyt, jotka on helppo asentaa

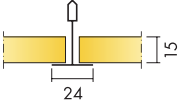
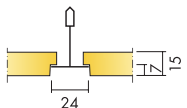
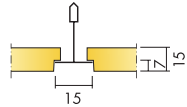
Tuote	Mitat (mm)	Väri	m ² /pkt	kpl/pkt	Var	Tuote	Hinta (€)
Advantage A T24 PE 	600x600x15	White 500	14.40	40.00	A	31451920	15.50/m ²
	1200x600x15	White 500	14.40	20.00	A	31451921	15.50/m ²
	600x600x20	White 500	10.08	28.00	A	31451925	19.30/m ²
	1200x600x20	White 500	10.08	14.00	A	31451926	19.30/m ²
Advantage E T24 	600x600x15	White 500	9.36	26.00	A	31451950	18.70/m ²
	1200x600x15	White 500	11.52	16.00	A	31451951	18.70/m ²
Advantage E T15 	600x600x15	White 500	9.36	26.00	A	31451952	18.70/m ²
	1200x600x15	White 500	11.52	16.00	A	31451953	18.70/m ²

Ecophon Super G™

Iskunkestävät akustiikkapaneelit liikunta- ja urheilutiloihin

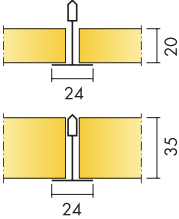
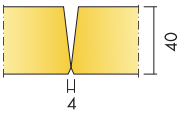
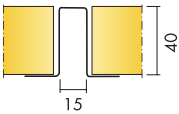
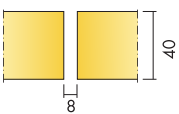
Tuote	Mitat (mm)	Väri	m ² /pkt	kpl/pkt	Var	Tuote	Hinta (€)
Super G A PE 	600x600x20	White 085	10.08	28.00	A	31592860	36.60/m ²
	1200x600x20	White 085	10.08	14.00	A	31592812	36.60/m ²
	600x600x35	White 085	7.20	20.00	A	31592814	41.70/m ²
	1200x600x35	White 085	7.20	10.00	A	31592852	41.70/m ²
Super G B 	600x600x40	White 085	3.60	10.00	D	31592800	60.40/m ²
Super G Plus A PE 	1200x600x40	White 085	4.32	6.00	D	31592873	68.40/m ²
Super G SQ 	1200x600x40	White 085	4.32	6.00	A	31592880	50.00/m ²

Ecophon Combison™

Ääneneristys ja äänenvaimennus yhdessä järjestelmässä

Tuote	Mitat (mm)	Väri	m ² /pkt	kpl/pkt	Var	Tuote	Hinta (€)
Combison Duo A	600x600x55	White Frost	14.40	40.00	C	21498201	66.90/m ²

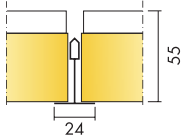

Ecophon Industry™

Kestävät akustiikkalevyt teollisuustilojen meluntorjuntaan

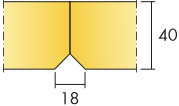
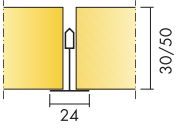
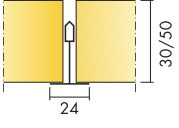
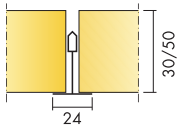
Tuote	Mitat (mm)	Väri	m ² /pkt	kpl/pkt	Var	Tuote	Hinta (€)
Fade board pohjalevy	1200x1200x25	.	8.64	6.00	A	31573291	30,60/m ²
	1200x1200x40	.	5.76	4.00	A	31573290	41,40/m ²
Industry Ambient	1200x600x40	White 190	5.76	8.00	C	31601050	35.40/m ²
							
Industry Modus TAL	1200x600x30	White	7.20	10.00	C	31611126	21.30/m ²
	1200x600x50	White	4.32	6.00	C	31611135	24.00/m ²
	1200x600x30	Black	7.20	10.00	C	31611122	21.30/m ²
	1200x600x30	Grey	7.20	10.00	C	31611120	21.30/m ²
	1200x600x50	Grey	4.32	6.00	C	31611130	24.00/m ²
							
Industry Modus TAL +PE	1200x600x30	White	7.20	10.00	A	31611127	22.40/m ²
	1200x600x50	White	4.32	6.00	A	31611136	26.10/m ²
	1200x600x30	Black	7.20	10.00	A	31611123	22.40/m ²
	1200x600x50	Black	4.32	6.00	A	31611133	26.10/m ²
	1200x600x30	Grey	7.20	10.00	A	31611121	22.40/m ²
	1200x600x50	Grey	4.32	6.00	A	31611131	26.10/m ²
							
Industry RTP PE	1200x600x30	Galv	3.60	5.00	A	31608190	55.30/m ²
	1200x600x50	Galv	2.16	3.00	A	31608191	65.70/m ²
							

Ecophon Valaistus

Integroitu valaistusratkaisu.

Tuote	Mitat (mm)	Väri	/pkt	kpl/pkt	Var	Tuote	Hinta (€)
Ecophon Dot Dg, dim 4K	600x600x20	.			C	45008100	868.80/kpl
							
Ecophon Dot Dg, on/off 4K	600x600x20	.			C	45008000	752.20/kpl
							
Ecophon Dot Ds, dim 4K	600x600x20	.			C	45008101	868.80/kpl
							
Ecophon Dot Ds, on/off 4K	600x600x20	.			C	45008001	752.20/kpl
							
Ecophon Dot E T24, dim 4K	600x600x20	.			C	45008103	868.80/kpl
							
Ecophon Dot E T24, on/off 4K	600x600x20	.			C	45008003	752.20/kpl
							
Ecophon Dot Eg, dim 4K	600x600x40	.			C	45008105	879.30/kpl
							
Ecophon Dot Eg, on/off 4K	600x600x40	.			C	45008005	763.80/kpl
							

Tuote	Mitat (mm)	Väri	/pkt	kpl/pkt	Var	Tuote	Hinta (€)
Ecophon Dot Ez, dim 4K	600x600x40	.			C	45008106	879.30/kpl
							
Ecophon Dot Ez, on/off 4K	600x600x40	.			C	45008006	763.80/kpl
							
Ecophon Line Dg, dim 4K	1200x600x20	.			C	45008113	737.20/kpl
							
Ecophon Line Dg, on/off 4K	1200x600x20	.			C	45008013	652.80/kpl
							
Ecophon Line Ds, dim 4K	1200x600x20	.			C	45008114	737.20/kpl
							
Ecophon Line Ds, on/off 4K	1200x600x20	.			C	45008014	652.80/kpl
							
Ecophon Line E T24, dim 4K	1200x600x20	.			C	45008115	737.20/kpl
							
Ecophon Line E T24, on/off 4K	1200x600x20	.			C	45008015	652.80/kpl
							
Ecophon Line Lp 150, dim 4K	1200x150x20	.			C	45008117	737.20/kpl
							

Tuote	Mitat (mm)	Väri	/pkt	kpl/pkt	Var	Tuote	Hinta (€)
Ecophon Line Lp 150, on/off 4K	1200x150x20	.			C	45008017	652.80/kpl
							
Ecophon Line Lp 300, dim 4K	1200x300x20	.			C	45008118	737.20/kpl
							
Ecophon Line Lp 300, on/off 4K	1200x300x20	.			C	45008018	652.80/kpl
							
Ecophon Square Dg, dim 4K	600x600x20	.			C	45008107	868.80/kpl
							
Ecophon Square Dg, on/off 4K	600x600x20	.			C	45008007	752.20/kpl
							
Ecophon Square Ds, dim 4K	600x600x20	.			C	45008108	868.80/kpl
							
Ecophon Square Ds, on/off 4K	600x600x20	.			C	45008008	752.20/kpl
							
Ecophon Square E T24, dim 4K	600x600x20	.			C	45008110	868.80/kpl
							

Tuote	Mitat (mm)	Väri	/pkt	kpl/pkt	Var	Tuote	Hinta (€)
Ecophon Square E T24,on/off 4K	600x600x20	.			C	45008010	752.20/kpl
							
Ecophon Square Eg, dim 4K	600x600x40	.			C	45008111	879.30/kpl
							
Ecophon Square Eg, on/off 4K	600x600x40	.			C	45008011	763.80/kpl
							
Ecophon Square Ez, dim 4K	600x600x40	.			C	45008112	879.30/kpl
							
Ecophon Square Ez, on/off 4K	600x600x40	.			C	45008012	763.80/kpl
							
Lavanda LED 4K, dim IP65 luokiteltu valaisin. Väriämpötila 4000 K, himmennettävä sisäisellä virtalähteellä. Opaali akryylimuovia. Kestää märkäpesua.	600x600x75	.		1.00	B	26481000	766.10/kpl
							

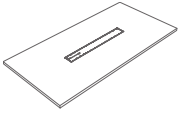
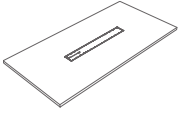
Tuote	Mitat (mm)	Väri	/pkt	kpl/pkt	Var	Tuote	Hinta (€)
Solo Rectangle Line, dim 4K	2400x1200x40	.			C	45008119	834.20/kpl
							
Solo Rectangle Line, on/off 4K	2400x1200x40	.			C	45008019	784.50/kpl
							

Akusto Wall- ja Solo -asennustarvikkeet

Tuotenumero	Tuote	Kuvaus	Varasto	Määrä	Hinta
Akusto Wall Thinline					
26301272	Connect Thinline profiili, Connect black O1 textured	Connect Thinline Profiili, alumiinia. L=2658 mm W=45 mm T=28 mm	A	8 kpl / pkt	25,4 € / m
26301276	Connect Thinline profiili, Connect white O2 textured	Connect Thinline Profiili, alumiinia. L=2658 mm W=45 mm T=28 mm	A	8 kpl / pkt	25,4 € / m
26301271	Connect Thinline profiili, Connect grey O3 textured	Connect Thinline Profiili, alumiinia. L=2658 mm W=45 mm T=28 mm	A	8 kpl / pkt	25,4 € / m
26301270	Connect Thinline profiili, Connect grey O4 textured	Connect Thinline Profiili, alumiinia. L=2658 mm W=45 mm T=28 mm	A	8 kpl / pkt	25,4 € / m
26301267	Connect Thinline kulma, Connect black O1 textured	Connect Thinline -kehysprofiilin kulmapala, valettua sinkkiä lakkapinnoitteella. L=28 mm W=28 mm T=45 mm	A	4kpl / pkt	9,30 € / kpl
26301277	Connect Thinline kulma, Connect white O2 textured	Connect Thinline -kehysprofiilin kulmapala, valettua sinkkiä lakkapinnoitteella. L=28 mm W=28 mm T=45 mm	A	4 kpl / pkt	9,30 € / kpl
26301266	Connect Thinline kulma, Connect grey O3 textured	Connect Thinline -kehysprofiilin kulmapala, valettua sinkkiä lakkapinnoitteella. L=28 mm W=28 mm T=45 mm	A	4 kpl / pkt	9,30 € / kpl
26301265	Connect Thinline kulma, Connect grey O4 textured	Connect Thinline -kehysprofiilin kulmapala, valettua sinkkiä lakkapinnoitteella. L=28 mm W=28 mm T=45 mm	A	4 kpl / pkt	9,30 € / kpl
26301234	Connect Thinline jatkoliitin	Liitoskappale Thinline-profiilien pidentämiseen, ruiskupuristettua ABS-muovia. L=12 mm W=60 mm T=2,5 mm	A	4 kpl / pkt	6,10 € / kpl
26301299	Connect kiinnityslevy	Sinkitty teräs. C -reunaisten levyjen suorakiinnitykseen.	A	50 kpl / pkt	0,50 € / kpl
26301219	Connect saumalevy, Black.	Muovinen. Levyjen saumojen tasaamiseen.	A	50 kpl / pkt	0,30 € / kpl
26311068	Connect Thinline korotuslista	L=2550 mm W=30 mm T=6 mm	A	10 kpl / pkt	8,30 € / m
26300937	Connect Thinline lukituspidike	Lukituspidike Thinline -järjestelmälle. L=40 mm W=20 mm T=5 mm	A	24 kpl / pkt	5,90 € / kpl
Akusto One listakiinnitys					
26311255	Connect One -lista 8	Kiinnike sinkitystä teräksestä Akusto One -levylle. Järjestelmän kokonaissyvyys 48 mm Akusto One -levy mukaanlukien. L=500 mm W=54 mm T=5 mm	A	2 kpl / pkt	16,10 € / kpl
26311256	Connect One -lista 30	Kiinnike sinkitystä teräksestä Akusto One -levylle. Järjestelmän kokonaissyvyys 70 mm Akusto One -levy mukaanlukien. L=500 mm W=54 mm T=27 mm	A	2 kpl / pkt	23,40 € / kpl
26472177	Connect One vaimennuslevyankkuri	Vaimennuslevyankkuri Akusto One -levylle. Käytetään Connect One -listan kanssa. L=38 mm W=40 mm T=40 mm	A	4 kpl / pkt	2,00 € / kpl
26472171	Connect Absorber anchor bit	Kuusiokoloavaimen pää 4 mm Connect vaimennuslevyankkurille	A	5 kpl / pkt	0,70 € / kpl

Tuotenumero	Tuote	Kuvaus	Varasto	Määrä	Hinta
Akusto One koukkukiinnitys					
26300016	Connect One -koukkukiinnike	Kiinnike sinkitystä teräksestä Akusto One -levylle. Järjestelmän kokonaissyvyys 44 mm Akusto One -levy mukaanlukien. L=70 mm W=29 mm T=16 mm	A	8 kpl / pkt	3,90 € / kpl
Akusto One Design-nappi					
26300017	Connect One -kiinnike, harmaa	Kangaspintainen alumiinikiinnike Akusto One -levylle. Asennuksen kokonaissyvyys Akusto One-levyn kanssa 40 mm. L=100mm W=100mm T=70mm.	B	2 kpl / pkt	94,60 € / kpl
26300018	Connect One -kiinnike, vihreä	Kangaspintainen alumiinikiinnike Akusto One -levylle. Asennuksen kokonaissyvyys Akusto One-levyn kanssa 40 mm. L=100mm W=100mm T=70mm.	B	2 kpl / pkt	94,60 € / kpl
26300019	Connect One -kiinnike, punainen	Kangaspintainen alumiinikiinnike Akusto One -levylle. Asennuksen kokonaissyvyys Akusto One-levyn kanssa 40 mm. L=100mm W=100mm T=70mm.	B	2 kpl / pkt	94,60 € / kpl
26300020	Connect One - kiinnike, lila	Kangaspintainen alumiinikiinnike Akusto One -levylle. Asennuksen kokonaissyvyys Akusto One-levyn kanssa 40 mm. L=100mm W=100mm T=70mm.	B	2 kpl / pkt	94,60 € / kpl
Solo vaijeriripustin					
26474174	Connect säädettävä vaijeriripustin	Connect säädettävä vaijeriripustinpakkaus sisältää vaijerin ja vaijerilukon, joka muodostaa koukun. L=2000 mm	A	24 kpl / pkt	10,80 € / kpl
26474173	Connect säädettävä vaijeriripustin	Connect säädettävä vaijeriripustinpakkaus sisältää vaijerin ja vaijerilukon, joka muodostaa koukun. L=2000 mm	A	4 kpl / pkt	11,90 € / kpl
26474180	Connect säädettävä vaijeriripustin	Connect säädettävä vaijeriripustinpakkaus sisältää vaijerin ja vaijerilukon, joka muodostaa koukun. L=5000 mm	A	24 kpl / pkt	17,00 € / kpl
26472270	Connect vaimennuslevyankkuri	Muotoiltu ankkuri Solo-levyille. Käytetään Connect säädettävän vaijeriripustimen tai Connect kiinteän ripustimen kanssa. Myydään vain Solo-levyjen kanssa.	A	4 kpl / pkt	2,20 € / kpl
26472290	Connect vaimennuslevyankkuri	Käytetään Connect säädettävän vaijeriripustimen tai Connect vaimennuslevykiinnikkeen kanssa. Myydään vain Solo-levyjen kanssa.	A	24 kpl / pkt	2,00 € / kpl
26472171	Connect Absorber anchor bit	Kuusiokoloavaimen pää 4 mm Connect vaimennuslevyankkurille.	A	5 kpl / pkt	0,70 € / kpl
Solo yksipistekiinnitys					
26300014	Connect One-point fixing	Alumiinista valmistettu alaslaskuratkaisu. Käytetään Connect vaimennuslevyankkurin ja Connect säädettävän vaijeriripustimen kanssa.	A	4 kpl / pkt	25,10 € / kpl
26474174	Connect säädettävä vaijeriripustin	Connect säädettävä vaijeriripustinpakkaus sisältää vaijerin ja vaijerilukon, joka muodostaa koukun. L=2000 mm	A	24 kpl / pkt	10,80 € / kpl
26474173	Connect säädettävä vaijeriripustin	Connect säädettävä vaijeriripustinpakkaus sisältää vaijerin ja vaijerilukon, joka muodostaa koukun. L=2000 mm	A	4 kpl / pkt	11,90 € / kpl
26472270	Connect vaimennuslevyankkuri	Käytetään Connect säädettävän vaijeriripustimen tai Connect vaimennuslevykiinnikkeen kanssa. Myydään vain Solo-levyjen kanssa.	A	4 kpl / pkt	2,20 € / kpl
26472290	Connect vaimennuslevyankkuri	Käytetään Connect säädettävän vaijeriripustimen tai Connect vaimennuslevykiinnikkeen kanssa. Myydään vain Solo-levyjen kanssa.	A	24 kpl / pkt	2,00 € / kpl
26472171	Connect Absorber anchor bit	Kuusiokoloavaimen pää 4 mm Connect vaimennuslevyankkurille.	A	5 kpl / pkt	0,70 € / kpl
Solo vaimennuslevykiinnike					
26300048	Connect vaimennuslevykiinnike	Säädettävä kiinnike leijuville levyille. Voidaan käyttää kun asennuksen kokonaissyvyys on 90 - 110 mm.	B	24 kpl / pkt	6,20 € / kpl
26300049	Connect vaimennuslevykiinnike	Säädettävä kiinnike leijuville levyille. Voidaan käyttää kun asennuksen kokonaissyvyys on 110 - 130 mm.	B	24 kpl / pkt	6,20 € / kpl
26472270	Connect vaimennuslevyankkuri	Käytetään Connect säädettävän vaijeriripustimen tai Connect vaimennuslevykiinnikkeen kanssa. Myydään vain Solo-levyjen kanssa.	A	4 kpl / pkt	2,20 € / kpl
26472290	Connect vaimennuslevyankkuri	Käytetään Connect säädettävän vaijeriripustimen tai Connect vaimennuslevykiinnikkeen kanssa. Myydään vain Solo-levyjen kanssa.	A	24 kpl / pkt	2,00 € / kpl

Connect Grids - Connect T24 Cross tee PL

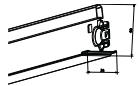
Tuote	Mitat (mm)	Väri	kpl/pkt	Var	Tuote	Hinta (€)
Connect T24 Cross tee PL Precision lock (PL) - tarkkuuslukitustoiminnolla ja avattavalla "click in" -kytkennällä. Suunniteltu Ds-reunaisille tuotteille takaamaan järjestelmälle erittäin vakaa ja tarkan asennuksen lopputuloksen. Runko galvanoituua terästä, joka on helppo leikata. Moduuli 600 mm. L=600 mm.	 600x24x38	Connect white 01	24.00	B	26337303	4.90/m
	1200x24x38	Connect white 01	24.00	A	26337302	4.90/m

Connect Grids - Connect T24 pääkannatuslista

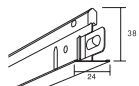
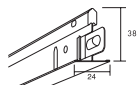
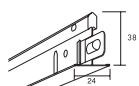
Tuote	Mitat (mm)	Väri	kpl/pkt	Var	Tuote	Hinta (€)
Connect T24 Main runner FP Pikalukolla. Runko sinkittyä terästä, pinnoitettu sinkityllä teräksellä. A ja E reunaisille. Moduuli 600 mm. Rei'itys c100 mm. Palorei'itetty. L=3700 mm.	 3700x24x38	Connect white 01	12.00	B	26338117	4.40/m
	Connect T24 TKL Pikalukolla. Runko sinkittyä terästä, pinnoitettu sinkityllä teräksellä. A ja E reunaisille. Moduuli 600 mm. Rei'itys c100 mm. L=3000 mm.	 3000x24x38	Connect white 01	12.00	A	26338121
3700x24x38		Connect white 01	12.00	A	26338101	4.40/m
3700x24x38		Connect white 01 matt	12.00	B	26338230	6.70/m
3700x24x38		Connect black 01 matt	12.00	A	26338160	6.70/m
3700x24x38		Connect grey 01 metallic	12.00	A	26338171	6.80/m
Connect T24 TKL värillinen* Pikalukolla. Runko sinkittyä terästä, pinnoitettu sinkityllä teräksellä. A ja E reunaisille. Moduuli 600 mm. Rei'itys c100 mm. L=3700 mm.	 3700x24x38	NCS S 2002-Y	12.00	B	26317850	7.30/m
	3700x24x38	NCS S 4502-Y	12.00	B	26317853	7.30/m
	3700x24x38	NCS S 7000-N	12.00	B	26317856	7.30/m

Connect Grids - Connect T24 Main runner PL

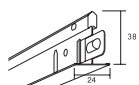
Tuote	Mitat (mm)	Väri	kpl/pkt	Var	Tuote	Hinta (€)
Connect T24 Main runner PL Helposti asennettava pääkannatinlista, jossa Precision Lock (PL) -tarkkuuslukitustoiminto lisää järjestelmän vakautta ja tuottaa saumattomamman, tarkemman lopputuloksen. Ds-reunaisille tuotteille. Runko galvanoituua terästä, joka on helppo leikata. Moduuli 600 mm. Lävistyset c100 mm. L = 3700 mm.	 3700x24x38	Connect white 01	12.00	A	26337301	4.90/m

* NCS S 2002-Y = Volcanic Ash
 NCS S 4502-Y = Silver Stone
 NCS S 7000-N = Silk Slate

Connect Grids - Connect T24 pääkannatuslista C3

Tuote	Mitat (mm)	Väri	kpl/pkt	Var	Tuote	Hinta (€)
-------	------------	------	---------	-----	-------	-----------

Connect Grids - Connect T24 pääkannatuslista C3

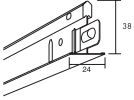
Tuote	Mitat (mm)	Väri	kpl/pkt	Var	Tuote	Hinta (€)
Connect T24 TKL C3 Kestävä pääkannatuslista pikalukolla. Runko valmistettu erikoiskäsittelystä teräksestä. Korkea korroosion kestävyys. Pinnoitettu sinkityllä teräksellä. A ja E reunaisille levyille. Moduuli 600 mm. Rei'itys c100 mm. L=3700 mm. Korrosoiviin ympäristöihin. Korroosioluokka C3 standardin ISO 12944-2 mukaan.	 3700x24x38	Connect white 01	12.00	A	26339140	6.50/m



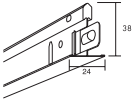
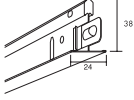



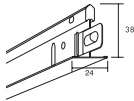



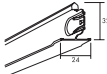

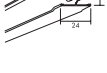
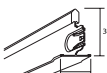
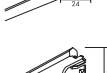
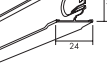





Connect Grids - Connect T24 pääkannatuslista C4

Tuote	Mitat (mm)	Väri	kpl/pkt	Var	Tuote	Hinta (€)
Connect T24 TKL C4 Valkoinen Mattavalkoinen pääkannatuslista pikalukolla. Moduuli 600 mm. Rei'itys c100 mm. L=3700 mm. Korrosoiviin ympäristöihin. Korroosioluokka C4 standardin ISO 12944-2 mukaan.	 3700x24x38	Connect white 01 matt	12.00	B	26339170	9.80/m
Connect T24 TKL C4 Musta Pääkannatinlista mattamustalla pikalukolla. Moduuli 600 mm. Lävistyksyet c100 mm. L=3700 mm. C4 korroosioluokitus ISO 12944-2 mukaisesti.	 3700x24x38	NCS S 9000- N	12.00	B	26317785	12.40/m

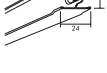
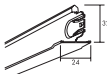
Connect Grids - Connect T24 pääkannatuslista HD

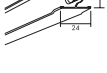
Tuote	Mitat (mm)	Väri	kpl/pkt	Var	Tuote	Hinta (€)
Connect T24 TKL HD Luja pääkannatuslista pikalukolla. Runko sinkittyä terästä, pinnoitettu sinkityllä teräksellä. D _s ja D _g -reunaisille ja myös Super G levyille. Moduuli 600 mm. Rei'itys c100 mm. L=3700 mm	 3700x24x38	Connect white 01	12.00	A	26337101	4.90/m
	3700x24x38	Connect black 01 matt	12.00	B	26337110	7.30/m
	3700x24x38	Connect grey 01 metallic	12.00	B	26337115	7.30/m

Connect Grids - Connect T24 välilista



Tuote	Mitat (mm)	Väri	kpl/pkt	Var	Tuote	Hinta (€)	
Connect T24 välilista							
Connect T24 TVL Avattavalla klikkausliitoksella. Runko sinkittyä terästä, pinnoitettu sinkityllä teräksellä. A, E ja Dg reunaisille. Moduuli 600 mm. Rei'itys c300 mm. L=600 mm.		600x24x32	Connect white 01	36.00	A	26338103	4.40/m
		1200x24x32	Connect white 01	36.00	A	26338102	4.40/m
		150x24x38	Connect white 01	36.00	B	26338391	7.70/m
		300x24x38	Connect white 01	36.00	B	26338249	7.70/m
		900x24x38	Connect white 01	36.00	B	26338107	4.40/m
		1800x24x38	Connect white 01	25.00	A	26338395	4.40/m
		600x24x32	Connect white 01 matt	36.00	B	26338232	6.70/m
		1200x24x32	Connect white 01 matt	36.00	B	26338231	6.70/m
		600x24x32	Connect black 01 matt	36.00	A	26338162	6.70/m
		1200x24x32	Connect black 01 matt	36.00	A	26338161	6.70/m
		150x24x38	Connect black 01 matt	36.00	B	26338394	7.70/m
		300x24x38	Connect black 01 matt	36.00	B	26338250	7.70/m
		900x24x38	Connect black 01 matt	36.00	B	26338109	6.70/m
		600x24x32	Connect grey 01 metallic	36.00	A	26338173	6.80/m
		1200x24x32	Connect grey 01 metallic	36.00	A	26338172	6.80/m
		150x24x38	Connect grey 01 metallic	36.00	B	26338396	7.70/m
		300x24x38	Connect grey 01 metallic	36.00	B	26338397	7.70/m
		900x24x38	Connect grey 01 metallic	36.00	B	26338178	6.80/m
Connect T24 TVL värillinen							
Avattavalla klikkausliitoksella. Runko sinkittyä terästä, pinnoitettu sinkityllä teräksellä. A, E ja Dg reunaisille. Moduuli 600 mm. Rei'itys c300 mm. L=600 mm.		600x24x38	NCS S 2002-Y	36.00	B	26317852	7.30/m
		1200x24x38	NCS S 2002-Y	36.00	B	26317851	7.30/m
		600x24x38	NCS S 4502-Y	36.00	B	26317855	7.30/m
		1200x24x38	NCS S 4502-Y	36.00	B	26317854	7.30/m
		600x24x38	NCS S 7000-N	36.00	B	26317858	7.30/m
		1200x24x38	NCS S 7000-N	36.00	B	26317857	7.30/m

* NCS S 2002-Y = Volcanic Ash
NCS S 4502-Y = Silver Stone
NCS S 7000-N = Silk Slate



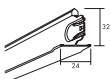
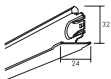

Connect Grids - Connect T24 välilista C3

Tuote	Mitat (mm)	Väri	kpl/pkt	Var	Tuote	Hinta (€)
-------	------------	------	---------	-----	-------	-----------



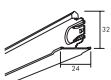

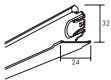
Connect Grids - Connect T24 välilista C3

Tuote	Mitat (mm)	Väri	kpl/pkt	Var	Tuote	Hinta (€)	
Connect T24 TVL C3 Avattavalla klikkausliitoksella. Runko valmistettu erikoiskäsittelystä teräksestä. Korkea korroosion kestävyys. Pinnoitettu sinkityllä teräksellä. A, E ja Dg reunaisille levyille. Moduuli 600 mm. Rei'itys c300 mm. L=600 mm. Korrosoviin ympäristöihin. Korroosioluokka C3 standardin ISO 12944-2 mukaan.		600x24x32	Connect white 01	36.00	A	26339142	6.50/m
		1200x24x32	Connect white 01	36.00	A	26339141	6.50/m
		1250x24x38	Connect white 01	36.00	B	26339144	6.50/m

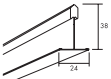

Connect Grids - Connect T24 välilista C4

Tuote	Mitat (mm)	Väri	kpl/pkt	Var	Tuote	Hinta (€)	
Connect T24 TVL C4 Valkoinen Avattavalla klikkausliitoksella. Moduuli 600 mm. Rei'itys c300 mm. L=600 mm. Korrosoviin ympäristöihin. Korroosioluokka C4 standardin ISO 12944-2 mukaan.		600x24x32	Connect white 01 matt	36.00	B	26339172	9.80/m
		1200x24x32	Connect white 01 matt	36.00	B	26339171	9.80/m
Connect T24 TVL C4 Musta C4-välilista mattamustalla maalatulla päällyksellä. Avattavalla "click in" -kytkennällä. Moduuli 600 mm. Lävistys c300 mm. L = 600 mm. Korroosioluokka C4 standardin ISO		600x24x32	NCS S 9000-N	36.00	B	26317787	12.40/m
		1200x24x32	NCS S 9000-N	36.00	B	26317786	12.40/m

Connect Grids - Connect T24 käytävä

Tuote	Mitat (mm)	Väri	kpl/pkt	Var	Tuote	Hinta (€)	
Connect T24 käytävälista Suoraksi leikatut päät ilman pikalukkoja. Runko sinkittyä terästä, pinnoitettu sinkityllä teräksellä. Super G/Focus A XL, E XL, D XL. L=1600 mm.		1600x24x38	Connect white 01	25.00	A	26338111	4.90/m
		1800x24x38	Connect white 01	25.00	A	26338112	4.90/m
		2000x24x38	Connect white 01	25.00	B	26338113	4.90/m
		2400x24x38	Connect white 01	25.00	A	26338115	4.90/m

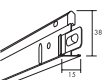

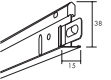
Connect Grids - Connect T15 pääkannatuslista

Tuote	Mitat (mm)	Väri	kpl/pkt	Var	Tuote	Hinta (€)	
Connect T15 TKL Pikalukolla. Runko sinkittyä terästä, pinnoitettu sinkityllä teräksellä. A ja E T15 reunaisille. Moduuli 600 mm. Rei'itys c100 mm. L=3700 mm.		3700x15x38	Connect white 01	16.00	A	26338191	4.40/m
		3700x15x38	Connect black 01 matt	16.00	B	26338291	6.80/m
Connect T15 TKL FP Pikalukolla. Runko sinkittyä terästä, pinnoitettu sinkityllä teräksellä. A ja E T15 reunaisille. Moduuli 600 mm. Rei'itys c100 mm. Palorei'itetty. L=3700 mm.		3700x15x38	Connect white 01	16.00	B	26338193	4.40/m

Connect Grids - Connect T15 välilista

Tuote	Mitat (mm)	Väri	kpl/pkt	Var	Tuote	Hinta (€)
-------	------------	------	---------	-----	-------	-----------

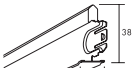
Connect Grids - Connect T15 välilista

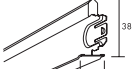
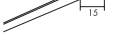
Tuote	Mitat (mm)	Väri	kpl/pkt	Var	Tuote	Hinta (€)	
Connect T15 TVL Avattavalla klikkausliitoksella. Runko sinkittyä terästä, pinnoitettu sinkityllä teräksellä. A ja E T15 reunaisille. Moduuli 600 mm. Rei'itys c300 mm. L=600 mm.		600x15x38	Connect white 01	36.00	A	26338213	4.40/m
		1200x15x38	Connect white 01	36.00	A	26338212	4.40/m
		600x15x38	Connect black 01 matt	36.00	B	26338293	6.80/m
		1200x15x38	Connect black 01 matt	36.00	B	26338292	6.80/m



Connect Grids - API Grids & Accessories

Tuote	Mitat (mm)	Väri	kpl/pkt	Var	Tuote	Hinta (€)
Angle trim 19x24 grey 3000 Galvanized and coated steel W=19mm,H=24mm,L=3000mm	3000x24x19	Connect grey 01 metallic	30.00	C	4133111	6.50/m
Cross tee 15-38 HO grey 1200 Body of galvanized steel, capped with galvanized and coated steel. For edge A and E T15 products. L=1200mm	1200x15x38	Connect grey 01 metallic	60.00	C	4121713	6.80/m
Cross tee 15-38 HO grey 600 Body of galvanized steel, capped with galvanized and coated steel. For edge A and E T15 products. L=600mm	600xx	Connect grey 01 metallic	60.00	C	4121711	6.80/m
F section 27x41x13 sw 3000		Snow white	24.00	A	4133800	7.20/m
Main beam 15-38 HO grey 3000 Body of galvanized steel, capped with galvanized and coated steel. For edge A and E T15 products. L=3000mm	3000x15x38	Connect grey 01 metallic	20.00	C	4121781	6.80/m

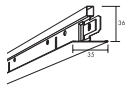
Connect Grids - Connect T35 pääkannatuslista

Tuote	Mitat (mm)	Väri	kpl/pkt	Var	Tuote	Hinta (€)	
Connect T35 TKL Avattava liitos. Runko sinkittyä terästä, pinnoitettu sinkityllä teräksellä. T35 A-reunaisille levyille. Metrijärjestelmään. Rei'itys c150 mm. L=3600 mm.		3600x35x36	Snow white	14.00	B	26317400	7.80/m

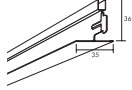
Connect Grids - Connect T35 välilista

Tuote	Mitat (mm)	Väri	kpl/pkt	Var	Tuote	Hinta (€)	
Connect T35 TVL Avattava liitos. Runko sinkittyä terästä, pinnoitettu sinkityllä teräksellä. T35 A-reunaisille levyille. Metrijärjestelmään. Rei'itys: 1 keskeinen aukko. L=600 mm.		600x35x36	Snow white	28.00	B	26317402	7.80/m
		1200x35x36	Snow white	28.00	B	26317401	7.80/m



Connect Grids - Connect T24 kaareva

Tuote	Mitat (mm)	Väri	kpl/pkt	Var	Tuote	Hinta (€)
-------	------------	------	---------	-----	-------	-----------

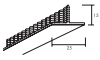
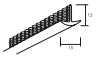

Connect Grids - Connect T24 kaareva

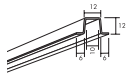
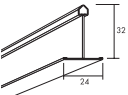
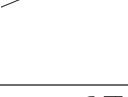
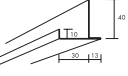
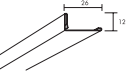
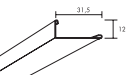
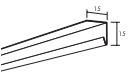
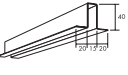
Tuote	Mitat (mm)	Väri	kpl/pkt	Var	Tuote	Hinta (€)
Connect taipuisa Flexiform-lis Pinnoitettu alumiiniprofiili Flexiformille. L=2400 mm. Voidaan taivuttaa koveraan tai kuperaan muotoon. Taivutussäde min. 200 mm.	 2400x25x15	Connect white 01	1.00	B	26300340	34.60/kpl
Connect taipuisa ulkokulmalist Pinnoitettu alumiiniprofiili Flexiform ulkokulmille. Voidaan taivuttaa koveraan tai kuperaan muotoon. Min taivutussäde 200 mm. L=2400.	 2400x15x15	Connect white 01	1.00	B	26300500	75.90/kpl

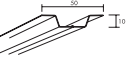
Connect Profiles - Connect Other profiles

Tuote	Mitat (mm)	Väri	kpl/pkt	Var	Tuote	Hinta (€)
Connect Baffle profiili Profiili Solo Baffle -levyjien ripustamiseen. Sinkitty ja pinnoitettu teräs. Pituus 2400 mm. Leveys 24 mm.	 2400x24x12	Connect white 01	20.00	B	26300362	13.70/m
Connect Bridging profiili Bridging -lista valaisimien liittämiseksi alakattoon. Runko sinkittyä terästä, pinnoitettu sinkityllä teräksellä. A , Ds, Dg, Dp ja Lp (t=20 mm) reunaisille levyille. Moduuli 600 mm.	 590x24x32	Connect white 01	36.00	B	26338800	4.00/m
	 1190x24x32	Connect white 01	36.00	B	26338801	4.00/m
Connect Edge 500 profiili Kuvialakattu alumiiniprofiili. Leijuville alakattokennille, joissa levynä Focus E, Ds & Dg. L=2400 mm.	 2400x40x80	Connect white 02 textured	6.00	B	26311061	70.90/m
Connect F-lista Sinkitty ja pinnoitettu teräslista. L=3000 mm. Flexiform-asennukseen.	 3000x33x40	Connect white 01	10.00	B	26300889	19.20/m
Connect F-lista 10 Sinkitty ja pinnoitettu teräslista Quadro E 300/450 koveran ja otsapinnan liittymään. L=2000 mm.	 2000x26x12	Connect white 01	10.00	B	26300730	14.00/m
Connect F-lista 15 Sinkitty ja pinnoitettu teräslista Gedina A -levystä tai kipsilevystä tehtyyn otsapintaan. L=2400 mm.	 2400x31x12	Connect white 01	10.00	B	26300896	18.50/m
Connect Frieze-lista Sinkitty ja pinnoitettu terässeinälista Focus frieze tai Access frieze seinäasennukseen. L=2500 mm.	 2500x15x15	Connect white 01	12.00	B	26300562	5.70/m
Connect Hattulista Plus Galvanoitu ja pinnoitettu teräs. Hattulista Super G Plus asennuksille. Rei'itys Ø6. L=576 mm.	 576x55x40	Connect white 01	12.00	B	26301359	16.10/m
	 3000x55x40	Connect white 01	6.00	B	26301358	16.10/m
Connect Inline Carrier Sinkitty ja pinnoitettu teräslista teollisuuslevyille. L=3000 mm.	 3000x50x10	Connect white 01	20.00	B	26311283	14.70/kpl

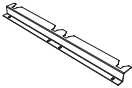
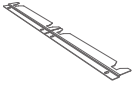
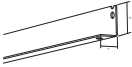

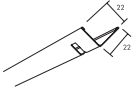
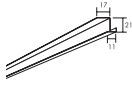
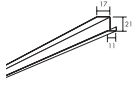
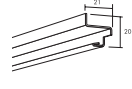



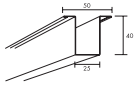



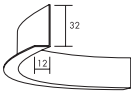
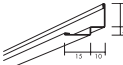

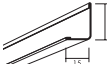

Connect Profiles - Connect Other profiles

Tuote	Mitat (mm)	Väri	kpl/pkt	Var	Tuote	Hinta (€)
Connect One Trim 30 Etäisyysprofiili galvanoidusta teräksestä Akusto One -seinälevyn kiinnitykseen. Sarja sisältää 2 profiilia ja 4 etäisyyskappaletta. Käytetään yhdessä Connect One -vaimennuslevyankkurin kanssa. Järjestelmän kokonaispaksuus 70mm, mukaan lukien Akusto One -levy.	 500x54x27	Steel	2.00	B	26311256	23.40/kpl
Connect One lista 8 Kiinnike sinkitystä teräksestä Akusto One -levylle. Pakkaus sisältää 2 profiilia ja 4 kpl etäisyyskappaletta. Käytetään Connect One -vaimennuslevyankkurin kanssa. Järjestelmän kokonaispaksuus 48 mm Akusto One -levy mukaanlukien.	 500x54x5	.	2.00	A	26311255	16.10/kpl
Connect Panel cross bar Sinkittyä terästä. Kiinnitetään esiasennettuun ankuriin Solo Matrix levyssä. Käytetään Connect Panel connector:n kanssa. Ruuvit sisältyvät.	 310x24x15	.	32.00	B	26300405	7.80/kpl
	910x24x15	.	32.00	B	26300403	10.30/kpl
Connect Thinline Profiili Ecophon Akusto Wall kehysprofiili lakattua alumiinia. L=2658 mm, W=45 mm, T=28 mm.	 2658x45x28	Connect white 02 textured	8.00	A	26301276	25.40/m
	2658x45x28	Connect black 01 textured	8.00	A	26301272	25.40/m
	2658x45x28	Connect grey 03 textured	8.00	A	26301271	25.40/m
	2658x45x28	Connect grey 04 textured	8.00	A	26301270	25.40/m
Connect iskunvaimennin Super G iskunkestävään asentukseen. Estää levyjen putoamisen esim. pallon osuessa. Joka iskunvaimennin vaatii kaksi jousisokkaa, jotka sisältyvät.	 652x22x22	Galvanized	25.00	B	26303320	5.30/kpl
Connect päätylista Dp/Dg Sinkitty ja pinnoitettu. Käytetään Dp ja Dg levyjen kohdatessa Moduuliseinälistan käytäväasennuksissa. L=588.	 588x28x21	Connect white 01	48.00	A	26300736	4.90/kpl
Connect päätylista Ds Sinkitty ja pinnoitettu. Käytetään Ds levyjen kohdatessa Moduuliseinälistan käytäväasennuksissa. L=596.	 596x28x21	Connect white 01	48.00	A	26300735	4.90/kpl
Connect reunäykistin Ds Sinkitty teräs. Ds -levylle koossa 1200x1200 mm. L=1184 mm.	 1184x21x20	Galvanized	12.00	A	26300380	12.60/kpl

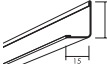

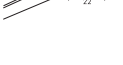
Connect Profiles - Connect Other profiles

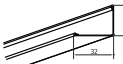
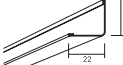
Tuote	Mitat (mm)	Väri	kpl/pkt	Var	Tuote	Hinta (€)
Connect varjoprofiili Varjoprofiili Akusto Wall C Extra Bass asennuksiin.	 2596x85x55	Connect grey 03 textured	4.00	B	26301290	35.60/m
Connect-hattulista Sinkitty ja pinnoitettu teräslista seinälevyjen asennukseen. W=50 mm, L=2700 mm.	 2700x50x40	Connect white 01	4.00	A	26300357	12.10/m

Connect Profiles - Connect seinäprofiilit

Tuote	Mitat (mm)	Väri	kpl/pkt	Var	Tuote	Hinta (€)
Connect Profiles - Connect seinäprofiilit						
Tuote	Mitat (mm)	Väri	kpl/pkt	Var	Tuote	Hinta (€)
Connect Pilarilista Taipuisa alumiiniprofiili seinälistaksi pilarin ympäri. L=2000 mm. Min. säde 200 mm. Vain kuperalle säteelle.	 2000x12x32	White	10.00	B	26300428	14.40/m
Connect kaksoiskulmalista Sinkitty ja pinnoitettu teräs kaksoiskulmalista. L=3000 mm.	 3000x25x22,5  3000x25x25,5  3000x29x33  3000x30x52  3000x25x25,5  3000x25x25,5  3000x25x25,5	Connect white 01 Connect white 01 Connect white 01 Connect white 01 Connect white 01 matt Connect black 01 matt Connect grey 01 metallic	25.00 25.00 25.00 10.00 25.00 25.00 25.00	A A A B B A A	26303070 26318152 26300668 26318240 26318155 26318252 26318157	4.40/m 4.40/m 4.40/m 8.30/m 6.80/m 6.80/m 6.80/m
Connect kulmalista 15/22 Sinkitty ja pinnoitettu teräs. W=22 mm, H=15 mm, L=3000 mm.	 3000x22x15  3000x22x15	Connect white 01 Connect white 01 matt	25.00 25.00	A B	26358211 26358272	4.00/m 6.50/m
Connect kulmalista 15/22 C4 Kulmalista C4 ympäristöihin. W=22 mm, H=15 mm, L=3000 mm.	 3000x22x15	Connect white 01 matt	25.00	B	26358267	8.60/m
Connect kulmalista 22/22 Sinkitty ja pinnoitettu teräs. W=22 mm, H=22 mm, L=3000 mm.	 3000x22x22  3000x22x22  3000x22x22	Connect white 01 Connect black 01 matt Connect grey 01 metallic	25.00 25.00 25.00	A A A	26358116 26358176 26358354	4.00/m 6.50/m 6.50/m
Connect kulmalista 22/22 C3 Sinkitty ja pinnoitettu teräs. Korroosion kestävä. H=22 mm, L=3000 mm. Korrosoiviin ympäristöihin. Korroosioluokka C3 standardin ISO 12944-2 mukaan.	 3000x22x22	Connect white 01	25.00	A	26358762	6.00/m
Connect kulmalista 32/24 Kulmalista T35-asennukseen.	 3000x32x24	Snow white	30.00	B	26317806	6.60/m
Connect kulmalista värillinen Sinkitty ja pinnoitettu teräs. W=22 mm, H=22 mm, L=3000 mm.	 3000x22x22  3000x22x22	NCS S2502-Y NCS S5502-Y	25.00 25.00	C C	26358403 26358404	7.00/m 7.00/m

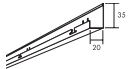
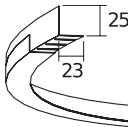
Connect Profiles - Connect seinäprofiilit

Tuote	Mitat (mm)	Väri	kpl/pkt	Var	Tuote	Hinta (€)
Connect moduuliseinälista Sinkitty ja pinnoitettu teräslista moduulirei'ityksellä. H=35, W=20, L=2400. Käytäväasennuksiin.	 2400x20x35	Connect black 01 matt	20.00	B	26300738	7.40/m
Connect taipuisa seinälist IC Taipuisa sisäkulumaseinälista. Sähkösinkitty teräs vinyylipinnalla. Värvaihteluita saattaa ilmetä. Maalattavissa asennuksen jälkeen. Minimi taivutussäde 450 mm. Ei suositella täysin näkyväksi.	 2400x22x24	White	12.00	B	60203360	27.20/m
Connect taipuisa seinälista Seinälista ulkokulma-asennukseen esim. pilarin ympäri. Sähkösinkitty teräs vinyylipinnalla. Värvaihtelua saattaa ilmetä. Voidaan maalata asennuksen jälkeen. Ei suositella täysin näkyväksi.	 2400x22x24	White	12.00	B	60203363	18.20/m

Connect Profiles - Connect Concealed grids

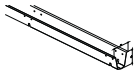
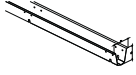
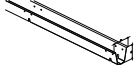
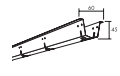
Tuote	Mitat (mm)	Väri	kpl/pkt	Var	Tuote	Hinta (€)
Connect Space bar Moduuli 600 mm. Galvanoitu teräs. Ds-reunaisille järjestelmille. Asennetaan Connect T24 TKL PL -pääkannatinlistoille c1500 mm. Kiinnitetään Connect etäisyystankosokilla. L=2450 mm. Lävistyksen c300 mm.	 2450x52x53	Galvanized	10.00	A	26300770	8.60/m
Connect Space bar 150 Moduuli 150/300/600 mm. Galvanoitu teräs. Lp-reunaisille järjestelmille. Asennus yhdessä Connect T24 TKL PL -pääkannatinlistan kanssa c 1500 mm. Lukitus Connect etäisyystankosokilla. L=2450 mm. Lävistyksen c150 mm.	 2450x51,7x53	Galvanized	10.00	B	26300775	8.60/m
Connect Space bar C4 Moduuli 600 mm. Teräs C4-lukituksen pinnoitteella. Ds-reunaisille C4-järjestelmille. Asennetaan Connect T24 TKL C4 -pääkannatinlistoille c1500 mm. Lukitus Connect etäisyystankosokilla. L=2450 mm. Lävistyksen c300 mm.	 2450x51,7x53	Galvanized	10.00	B	26300773	10.70/m
Connect etäisyystanko Moduuli 600 mm. Sinkitty teräs. Ds-reunaisille. Asennus Connect T24 pääkannatuslistalla HD c 1500 mm ja Connect etäisyystankosokilla. L=2450 mm. Rei'itys c300 mm.	 2450x60x45	Galvanized	10.00	C	26300570	8.60/m

Connect Profiles - Connect Concealed grids

Tuote	Mitat (mm)	Väri	kpl/pkt	Var	Tuote	Hinta (€)
Connect etäisyystanko 150 Moduuli 150/300/600 mm. Sinkitty teräs. Lp-reunaisille. Asennus Connect T24 pääkannatuslistalla HD c 1500 mm ja Connect etäisyystankosokalla. L=2450 mm. Rei'itys c150 mm.	 2450x60x45	Galvanized	10.00	C	26300575	8.60/m
Connect etäisyystanko C4 Moduuli 600 mm. C4 käsiteltyä terästä. Ds-reunaisille levyille. Asennus Connect T24 TKL HD C4:llä 1500 mm välein. Kiinnitetään C4 etäisyystankosokalla. L=2450 mm. Rei'itys c300 mm.	 2450x60x45	Galvanized	10.00	C	26300573	10.70/m

Connect Profiles - Connect vertikaaliakustiikka

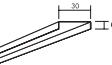
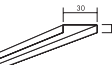
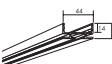
Tuote	Mitat (mm)	Väri	kpl/pkt	Var	Tuote	Hinta (€)	
Connect Thinline korotuslista Korotuslista Connect Thinline järjestelmään C4-korroosionkestolla.	 2550x30x6	.	10.00	A	26311068	8.30/m	
Connect WP korotuslista U-lista Connect WP järjestelmään. L=2400	 2400x30x7	Galvanized	10.00	C	26311050	8.30/m	
Connect WP profiili Lakattu alumiiniprofiili Ecophon Akusto Wall -levyille. L=2687 mm.		2687x44x22	Connect white 03 textured	8.00	A	26311051	40.40/m
		2687x44x22	Connect black 01 textured	8.00	B	26311074	40.40/m
		2687x44x22	Connect natural anodized	8.00	A	26311052	40.40/m

Connect Profiles - Connect profiilit C3

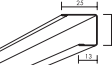
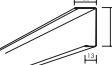
Tuote	Mitat (mm)	Väri	kpl/pkt	Var	Tuote	Hinta (€)
Connect U-lista C3, H=22 Sinkitty ja pinnoitettu teräs. Korroosion kestävä. H=22, L=3000 mm. Hygiene-tuotteille korrosoiviin ympäristöihin. Korroosioluokka C3 standardin ISO 12944-2 mukaan.	 3000x25x22	Connect white 01	20.00	A	26303532	7.70/m
Connect U-lista C3, H=44 Sinkitty ja pinnoitettu teräs. Korroosion kestävä. H=44, L=3000 mm. Hygiene-tuotteille korrosoiviin ympäristöihin. Korroosioluokka C3 standardin ISO 12944-2 mukaan.	 3000x25x44	Connect white 01	20.00	A	26303465	8.30/m

Connect Profiles - Connect profiilit C4

Tuote	Mitat (mm)	Väri	kpl/pkt	Var	Tuote	Hinta (€)
-------	------------	------	---------	-----	-------	-----------



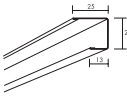
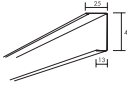

Connect Profiles - Connect profiilit C4

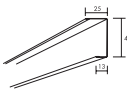
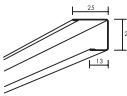
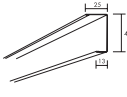
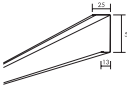
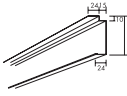
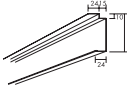
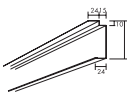
Tuote	Mitat (mm)	Väri	kpl/pkt	Var	Tuote	Hinta (€)	
Connect U-lista C4, H=22 U-lista C4 ympäristöjen tuotteille. Valkoinen, T=22 mm, L=3000 mm. Korroosioluokka C4 standardin ISO 12944-2 mukaan.		3000x25x22	Connect white 01 matt	20.00	B	26300270	12.00/m
Connect U-lista C4, H=44 U-lista C4 ympäristöjen tuotteille. Valkoinen, T=44 mm, L=3000 mm. Korroosioluokka C4 standardin ISO 12944-2 mukaan.		3000x25x44	Connect white 01 matt	20.00	B	26300271	12.10/m





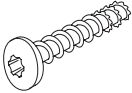

Connect Profiles - Connect U-listat

Tuote	Mitat (mm)	Väri	kpl/pkt	Var	Tuote	Hinta (€)	
Connect U-lista HD, H=44 Sinkitty ja pinnoitettu teräs. H=44 mm, L=3000 mm. HD-malli.		3000x25x44	Connect white 01	12.00	B	26300320	11.10/m
Connect U-lista, H=22 Sinkitty ja pinnoitettu teräs. H=22 mm, L=3000 mm.		3000x25x22	Connect white 01	20.00	B	26300532	6.80/m
Connect U-lista, H=44 Sinkitty ja pinnoitettu teräs.		2666x25x44	Connect white 01	20.00	A	26310465	6.70/m
		3000x25x44	Connect white 01	20.00	A	26300261	6.70/m
		2700x25x44	Connect black 01 matt	20.00	B	26300565	6.70/m
		2700x25x44	Connect grey 01 metallic	20.00	A	26320223	6.60/m
Connect U-lista, H=53 Sinkitty ja pinnoitettu teräs. H=53 mm, L=3000 mm.		3000x25x53	Connect white 01	20.00	B	26300328	11.10/m
Connect U-varjolistia, H=102 Sinkitty ja pintakäsitelty U-varjolistia. H=102, L=3000 mm. Kulmiin käytä Connect ulkokulmaa 26300395.		3000x39x102	Connect white 01	10.00	B	26300394	10.30/m
Connect U-varjolistia, H=52 Sinkitty ja pintakäsitelty U-varjolistia. H=52, L=3000 mm. Kulmiin käytä Connect ulkokulmaa 26300128.		3000x39x52	Connect white 01	10.00	B	26300556	8.30/m
Connect U-varjolistia, H=82 Sinkitty ja pintakäsitelty U-varjolistia. H=82, L=3000 mm. Kulmiin käytä Connect ulkokulmaa 26300393.		3000x39x82	Connect white 01	10.00	B	26300392	10.30/m

Connect Accessories - Connect kiinnikkeet

Tuote	Mitat (mm)	Väri	kpl/pkt	Var	Tuote	Hinta (€)	
Connect vaimennuslevyruuvi Elektolyttisesti sinkitty teräs. Avaimen leveys 6,35 mm. 50 mm Industry Modus levyn kiinnitykseen aluslevyllä 1067 tai 1125 teräslevyyn 0,63-2x1 mm. L=70 mm.		70x6x6	Galvanized	500.00	B	26311711	178.90/pkt
Connect Absorber Glue Vesipohjainen liima. Focus/Master/Super G reunamallin B ja SQ asennuksiin. 5 litran purkki riittää 12-20 m2 asennukseen levyn koosta ja kiinnityspinnasta riippuen. Ennen asennusta varmista, että taustapinta on kuiva, sileä ja puhdas. Soveltuvia pintoja ovat kipsilevy, betoni, kevytbetoni ja rakennuslevy. Työskentelylämpötila 15-25 C.		150x150x200	.		A	26302101	15.70/l
Connect Absorber Glue Vesipohjainen liima. Focus/Master/Super G reunamallin B ja SQ asennuksiin. 10 litran purkki riittää 25-40 m2 asennukseen levyn koosta ja kiinnityspinnasta riippuen. Ennen asennusta varmista, että taustapinta on kuiva, sileä ja puhdas. Soveltuvia pintoja ovat kipsilevy, betoni, kevytbetoni ja rakennuslevy. Työskentelylämpötila 15-25 C.		300x300x250	.		A	26302100	14.60/l
Connect Absorber anchor bit Kuusiokoloavaimen pää 4mm Connect vaimennuslevyankkurille		30x7x4	.	5.00	A	26472171	0.70/kpl
Connect Absorber screw SuperGB Sinkitty teräs. Super G B -järjestelmän kiinnittämiseksi puuhun ja kevytbetoniin. Torx 25 ja pituus 100 mm. Sisältää valkoiseksi maalatun aluslevyn, halk. 20 mm. Myyntipakkaus sisältää 40 ruuvia ja aluslevyä.		100x20x20	White	40.00	B	26304072	1.20/kpl
Connect Anchor screw C4 C4 käsitelty kovateräs. Pää T20 aukolla. 40 mm porausvyövyys. Halkaisija 4 mm. Betonikiinnitykseen. Suunnittelukuorma 266 N.		35x10x10	.	100.00	B	26304069	0.70/kpl

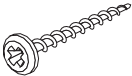

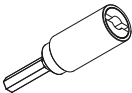
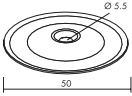
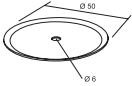
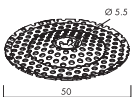



Connect Accessories - Connect kiinnikkeet

Tuote	Mitat (mm)	Väri	kpl/pkt	Var	Tuote	Hinta (€)	
Connect Anchor screw LWC Suojaava C4-pinnoite haastaviin olosuhteisiin. Pää TX30. 50-80 mm paksujen vaimentimien kevytbetonikiinnitykseen Connect aluslevyin. Koko: 8,0 x 100.		100x15x15	.	100.00	B	26304070	168.30/pkt
Connect Expansion nail Galvanoitua terästä/alumiinia. Poraussyvyys 20 mm. Terän halkaisija 5,5-6 mm. Suunnittelukuorma: Betonille min K 25: 400 N.		30x12x12	.	200.00	B	26300723	0.20/kpl
Connect Expansion nail Sinkitty teräs/muovinen. Poraus halkaisija 5 mm. Poraussyvyys 40 mm. Seinäkiinnitykseen, ei alakattoon.		30x5x5	Galvanized	300.00	B	26300707	0.20/kpl
Connect Installation screw C4 Itseporautuva ruuvi seinälistoille C4 ympäristössä. Kipsilevyille ja puulle. Betoniasennuksessa käytä Ø5.5 poranterää, syvyys 25 mm. Esiporaa seinälistaa ja käytä kiinnitystulppaa. Koko 4,2x33.		33x4,2x4,2	.	100.00	B	26304068	0.10/kpl
Connect Installation screw C4 Itseporautuva ruuvi seinälistoille C4 ympäristössä. Puulle, betonille ja kipsilevyille. Betoni- ja kipsilevyasennuksissa käytä kiinnitystulppaa. Koko 4,0x50.		50x4x4	.	100.00	B	26304071	0.10/kpl
Connect One vaimennuslevyankku Vaimennuslevyankkuri Akusto One -levyille. Käytetään Connect One -listan kanssa.		38x40x40	.	4.00	A	26472177	2.00/kpl
Connect Tool for Anchorscrew Asennustyökalu Ankkuriruuville silmukalla 26304001.		40x20x20	.		B	26304038	18.50/kpl
Connect aluslevy Sinkitty ja pinnoitettu teräs aluslevy vaimennuslevyruuville (pää Torx T25) kevytbetoniin tai teräslevyyn.		50x50x1,5	Connect white 01	100.00	B	26311766	147.10/pkt
Connect aluslevy Sinkitty ja pinnoitettu teräs aluslevy vaimennuslevyruuville kevytbetoniin ja teräslevyyn.		50x50x2	White	500.00	A	26311125	147.10/pkt
Connect aluslevy Mustaksi maalattu teräs. Käytetään mustan asennusruuvien 0526 kanssa.		50x50x2	.	100.00	B	26300527	147.10/pkt



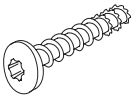

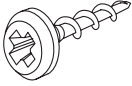

Connect Accessories - Connect kiinnikkeet

Tuote	Mitat (mm)	Väri	kpl/pkt	Var	Tuote	Hinta (€)
Connect aluslevy Sinkitty teräs. Vaimennuslevyruuvien kiinnitykseen kevytbetoniin ja teräslevyyn.	 50x50x2	Galvanized	500.00	B	26311067	112.60/pkt
Connect aluslevy AL Sinkitty aluslevy halk. 40 mm. Reiän halk. 6,2 Connect AL ruuville Industry AL -asennukseen.	 Ø40x4	Galvanized	100.00	B	26304053	45.60/prk
Connect asennusruuvi MVL Fosfatoitu teräs (musta). Kovitettu pää. PH2 aukko. L=35 mm. Esim. kulmalistan asennukseen kipsi- tai puulevyyn.	 35x9x9	.	1000.0	B	26304057	74.20/pkt
Connect asennusruuvi MVL Fosfatoitu teräs (musta). Kovitettu pää. PH2 aukko. L=35 mm. Kulmalistan kipsi- tai puuasennukseen.	 35x9x9	.	62.00	B	26304058	7.30/ps
Connect liimalasta Harmaata muovia. Hammastettu liimalasta Connect Absorber glue -liiman kanssa käytettäväksi.	 173x96x9	Grey	2.00	A	26301216	4.90/kpl
Connect ruuvi AL L=70 mm. Sinkitty ruuvi 50 mm Industry AL levyjen betoniin kiinnitykseen. Esiporaa Ø5mm.	 70x10x10	.	100.00	B	26304050	84.60/prk
Connect ruuvi AL L=120 mm. Sinkitty ruuvi 100 mm Industry AL -levyn betoniin kiinnitykseen. Esiporaa Ø5mm.	 120x10x10	.	100.00	B	26304052	109.40/prk
Connect ruuviankkuri silmukall Kromattu kovateräs. 50 mm porausvyvyys. Halkaisija 5 mm. Betoniin kiinnitykseen. Asennus Connect työkalulla 26304038. Suunnittelukuorma 500 N.	 40x14x6,5	.	250.00	B	26304001	180.10/pkt
Connect spiraaliankkuri Connect Spiraaliankkuri Connect Level Change Ds (kit) kiinnitykseen	 44x17x23	.	24.00	B	26300197	1.70/kpl
Connect vaimennuslevyankkuri Muotoiltu ankkuri Solo-levyille. Käytetään Connect säädettävän vajjeriripustimen tai Connect kiinteän ripustimen kanssa. Myydään vain Solo-levyjen kanssa.	 53x37x37	.	4.00	A	26472270	2.20/kpl
	 53x37x37	.	24.00	A	26472290	2.00/kpl

Connect Accessories - Connect kiinnikkeet

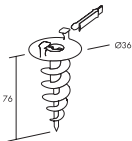
Tuote	Mitat (mm)	Väri	kpl/pkt	Var	Tuote	Hinta (€)	
Connect vaimennuslevyruuvi Elektolyttisesti sinkitty teräs. Avaimen leveys 6,35 mm. 100 mm Industry Modus levyn kiinnitykseen aluslevyllä 1067 tai 1125 teräslevyyn 0,63-2x1 mm. L=120 mm.		120x6x6	Galvanized	500.00	B	26311713	178.90/pkt
Connect vaimennuslevyruuvi LWC Elektolyttisesti sinkitty teräs. Avaimen leveys 6,35 mm. 100 mm vaimennuslevyn kiinnitykseen aluslevyllä 1067 tai 1125 kevytbetoniin. L=150 mm.		150x6x6	Galvanized	400.00	B	26311717	178.90/pkt
Connect-ankkuriruuvi Kromattu kovateräs. Pää T20 aukolla. 40 mm poraussyvyys. Halkaisija 4 mm. Betonikiinnitykseen. Suunnittelukuorma 266 N.		35x10x10	.	500.00	B	26304000	275.30/prk
Connect-asennusruuvi BR Sinkitty teräs. Valkoinen pää. PH2 kanta. L=9 mm. Uritus pään alla hyvän tuloksen saavuttamiseksi.		10x7x7	White	2000.0	B	26304025	122.30/pkt
Connect-asennusruuvi M Sinkitty teräs. Pää T20. Halkaisija 4,8 mm, L=13 mm. Teräslevykiinnitykseen, max. 2x1 mm. Käytetään Connect kiinnikelevyn kanssa säädettäville ripustimille. Suunnittelukuorma: 233 N		13x8,7x8,7	.	1000.0	B	26304024	79.50/pkt
Connect-asennusruuvi MVL Fosfatoitu teräs (musta). Kovitettu pää. PH2 aukko. L=16 mm. Esim. kulmalistan asennukseen kipsi- tai puulevyyn.		16x9x9	.	62.00	B	26304055	3.90/ps
		16x9x9	.	1000.0	B	26304005	46.60/pkt
Connect-asennusruuvi MVL Fosfatoitu teräs (musta). Kovitettu pää. PH2 aukko. L=22 mm. Esim. kulmalistan asennukseen kipsi- tai puulevyyn.		22x9x9	.	1000.0	B	26304021	53.60/pkt
		22x9x9	.	62.00	B	26304056	3.90/ps
Connect-vaimennuslevyruuvi Elektolyttisesti sinkitty teräs. Avaimen leveys 6,35 mm. 50-80 mm vaimennuslevyn kiinnitykseen aluslevyllä 1067 tai 1125 kevytbetoniin. L=125 mm.		125x6x6	Galvanized	500.00	B	26311716	178.90/pkt

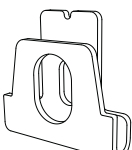

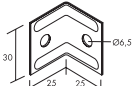
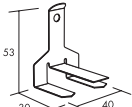
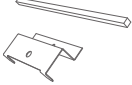
Connect Accessories - Connect ripustimet ja kiinnikkeet

Tuote	Mitat (mm)	Väri	kpl/pkt	Var	Tuote	Hinta (€)
Connect Accessories - Connect ripustimet ja kiinnikkeet						
Connect Adjustable hook Vaijerilukko muodostaa koukun Connect säädettävälle vaijeriripustimelle.	 48x13x10	.	4.00	B	26311370	8.30/kpl
Connect Adjustable wire kit Säädettävä vaijerikokonaisuus, jossa 1,5mm galvanoitu vaijeri, säädettävä vaijerikoukku lukolla ja krominen kattopidike. C1 ympäristöihin.	 800x1,5	.	24.00	A	26474182	11.80/kpl
	1500x1,5x1,5	.	24.00	B	26474183	12.40/kpl
Connect Ambit kiinnike Sinkitty teräs. Industry Ambit	 89x62x20	.	50.00	A	26312632	0.50/kpl
Connect Baffle ankkuri Muotoiltu ankkuri leikatulle Solo Baffle/ankkuri-levylle, jakoklipsit sisältyvät.	 76x36x36	.	10.00	B	26311271	4.40/kpl
Connect Baffle koukku Ankkuri leikatulle Solo Baffle/koukku -levylle tai Performance Baffle -levylle. Korroosioluokka C4.	 96x37x37	.	10.00	B	26311372	2.10/kpl
Connect Baffle seinäkiinnike Kiinnike galvanoidusta teräksestä Solo Baffle/ankkuri seinäkiinnitykseen.	 74x35x9	.	20.00	B	26300047	6.10/kpl
Connect C-profiili Plus Sinkitty teräs. L=3100 mm.	 3100x60x28	Galvanized	8.00	B	26320033	4.10/m
Connect Direct Fixing Plate Sinkitty teräs. Seinälevylle, jotka on asennettu puulistoin.	 25x25x30	.	100.00	B	26300132	0.20/kpl
Connect Frieze-kiinnike Sinkitty teräs. Seinäkiinnitykseen ilman seinälistaa.	 40x30x53	.	100.00	B	26300043	0.50/kpl
Connect Level change Ds Galvanoidusta teräksestä valmistettu kiinnityskokonaisuus Ds tasonvaihteluun. Pakkaus sisältää 10 kpl Connect tasoklipsi Ds:ää ja 10 kpl Connect etäisyysväli Ds:ää. Käytetään Focus Ds -levyjen kanssa.	 200x90x20	Galvanized	10.00	B	26300302	12.90/kpl



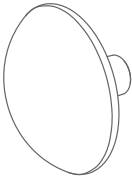
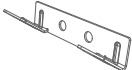
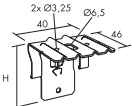
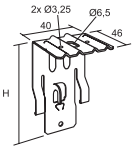
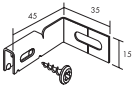

Connect Accessories - Connect ripustimet ja kiinnikkeet

Tuote	Mitat (mm)	Väri	kpl/pkt	Var	Tuote	Hinta (€)	
Connect Nonius ripustin alempi Galvanoitu teräs. Korkeus 190 mm. Asennetaan Connect T24 TKL pääkannatuslistan kanssa.		190x16x9	Galvanized	100.00	B	26300112	1.70/kpl
Connect Nonius ripustin alempi Sinkitty teräs. H=110 mm. Super G Plus asennukseen.		134x70x12	Galvanized	100.00	B	26300093	1.70/kpl
Connect Nonius ripustin ylempi Sinkitty teräs. L=640mm, jossa säädettävä osuus 170mm (voidaan leikata).		640xx	Galvanized	100.00	C	26300098	111.10/pkt
Connect Nonius ripustin ylempi Galvanoitu teräs. Pituus 340 mm säädettävällä osalla.		340x24x8	Galvanized	100.00	B	26300102	1.30/kpl
Connect Nonius ripustin ylempi Galvanoitu teräs. Pituus 540 mm säädettävällä osalla.		540x24x8	Galvanized	100.00	B	26300113	1.60/kpl
Connect Nonius ripustin ylempi Galvanoitu teräs. Pituus 740 mm säädettävällä osalla.		740x24x8	Galvanized	100.00	B	26300114	2.00/kpl
Connect Nonius ripustin ylempi Sinkitty teräs. L=240 mm, jossa säädettävä osuus 170 mm. Pidemmät ripustimet (L=340-2940 mm) tilauksesta.		235x60x25	Galvanized	100.00	B	26300092	111.10/kpl
Connect One kiinnike harmaa Kangaspintainen alumiinikiinnike Akusto One SQ:lle. Asennuksen kokonaissyvyys Akusto One SQ - levyn kanssa 40 mm.		100x100x70	Light Grey	2.00	B	26300017	94.60/kpl
Connect One kiinnike lila Kangaspintainen alumiinikiinnike Akusto One SQ:lle. Asennuksen kokonaissyvyys Akusto One SQ - levyn kanssa 40 mm.		100x100x70	Pink	2.00	B	26300020	94.60/kpl
Connect One kiinnike punainen Kangaspintainen alumiinikiinnike Akusto One SQ:lle. Asennuksen kokonaissyvyys Akusto One SQ - levyn kanssa 40 mm.		100x100x70	Red	2.00	B	26300019	94.60/kpl



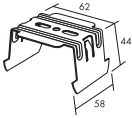

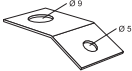

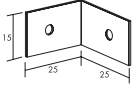
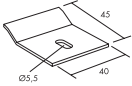
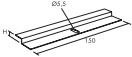
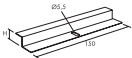
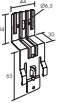
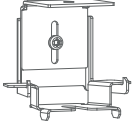

Connect Accessories - Connect ripustimet ja kiinnikkeet

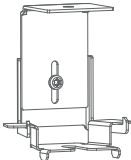
Tuote	Mitat (mm)	Väri	kpl/pkt	Var	Tuote	Hinta (€)	
Connect One kiinnike vihreä Kangaspintainen alumiini kiinnike Akusto One SQ:lle. Asennuksen kokonaissyvyys Akusto One SQ -levyn kanssa 40 mm.		100x100x70	Green	2.00	B	26300018	94.60/kpl
Connect One koukkukiinnike Kiinnike sinkitystä teräksestä Akusto One -levylle. Järjestelmän kokonaissyvyys 44 mm Akusto One -levy mukaanlukien.		70x29x16	.	8.00	A	26300016	3.90/kpl
Connect One-point fixing Alumiinista valmistettu alaslaskuratkaisu. Käytetään Connect vaimennuslevyankkurin ja Connect säädettävän vaijeri ripustimen kanssa. Ainoastaan Solo-levyjien vaaka-asennukseen.		Ø39x10	.	4.00	A	26300014	25.10/kpl
Connect SKI-kiinnike Korkealaatuinen sinkitty teräs. H=44 mm. Rakennekorkeus 50 mm kun käytetään Connect T24 pääkannatuslistaa. Suunnittelukuorma 233 N.		44x40x46	Galvanized	100.00	A	26311012	3.20/kpl
Connect SKI-kiinnike Korkealaatuinen sinkitty teräs. H=74 mm. Rakennekorkeus 80 mm, kun asennetaan Connect T24 pääkannatuslistalla. Suunnittelukuorma 233 N.		74x40x46	Galvanized	100.00	B	26311018	3.80/kpl
Connect SKI-kiinnike Korkealaatuinen sinkitty teräs. H=94 mm. Rakennekorkeus 100 mm, kun asennetaan Connect T24 pääkannatuslistalla. Suunnittelukuorma 233 N.		94x40x46	Galvanized	100.00	A	26311013	3.50/kpl
Connect TKL-seinäkiinnike BR Sinkitty teräs. Connect T-listojen seinäkiinnitykseen.		45x35x15	.	25.00	A	26300824	3.60/kpl
Connect TKL-seinäkiinnike MVL Sinkitty teräs. Etäisyystangon seinäkiinnitykseen.		700x55x25	.	10.00	A	26300525	5.00/kpl
Connect TKLseinäkiinnikeMVL C4 C4 käsiteltyä terästä. Connect etäisyystanko C4:n seinäkiinnitykseen.		700x55x25	.	10.00	B	26300609	6.10/kpl
Connect Wall Bracket C4 Käsiteltyä terästä. Connect T-listojen seinäkiinnitykseen C4 ympäristössä.		45x35x15	.	25.00	B	26301608	4.70/kpl

Connect Accessories - Connect ripustimet ja kiinnikkeet

Tuote	Mitat (mm)	Väri	kpl/pkt	Var	Tuote	Hinta (€)	
Connect X-liitin Plus Sinkitty teräs. C-profilien liitäntään Super G Plus asennuksessa.	 62 44 58	62x58x44	Galvanized	100.00	B	26300980	74.20/pkt
Connect jousiklipsi Jousiklipsi fosfatoidusta jousiteräksestä säädettävälle ripustimelle ja Connect ripustusvaijerille. Korroosiluokka C1.	 Ø4.5	30x45x25	.	100.00	B	26300080	0.70/kpl
Connect jousiklipsi C3 Jousiklipsi jousiteräksestä. Säädettävään ripustimeen. Korroosiluokka C3.	 Ø4.5		.	100.00	C	26300090	0.90/kpl
Connect kattokiinnike Korroosiluokkien C1-C4 säädettävien ripustimien sekä tube hangerin kiinnitykseen. Korroosiluokka C4 standardin EN 12944 mukaan.	 Ø9 Ø5	40x20x0,8	.	100.00	A	26300912	0.30/kpl
Connect kiinnityslevy Sinkitty teräs. C-reunaisten levyjen suorakiinnitykseen.	 25 100 212	100x25x12	.	50.00	A	26301299	0.50/kpl
Connect kulmakiinnike 0,5 mm sinkitty teräs. Connect Ankkuriruuville 4000/Pop-niitille 0414. Kiinnitykseen Flexiform-lista/pääkannatuslista.	 15 25 25	25x25x15	.	100.00	B	26300900	0.30/kpl
Connect puristuslevy Sinkitty teräs. Seinälevyasennuksiin.	 45 40 Ø5.5	45x40x6	.	100.00	A	26300314	0.50/kpl
Connect puristuslevy F Sinkitty teräs. Focus F betonikiinnitykseen. H=6 mm.	 112 150 Ø5.5	150x35x6	.	100.00	B	26300149	0.30/kpl
Connect puristuslevy F Sinkitty teräs. Master F betonikiinnitykseen. H=12 mm.	 112 150 Ø5.5	150x35x12	.	100.00	B	26300152	0.50/kpl
Connect seinäkiinnike Korkealaatuinen sinkitty teräs. Pääkannatuslistan seinäkiinnitykseen. Rakennekorkeus 104 mm, kun asennetaan Connect T24 pääkannatuslistalla. Suunnittelukuorma 233 N.	 109 44 30 44 104 11	109x44x30	Galvanized	50.00	B	26300715	2.20/kpl
Connect säädettävä kiinnike Säädettävä kiinnike leijuille levyille. Voidaan käyttää kun asennuksen kokonaissyvyys on 90 - 110 mm.	 70 76 45	70x76x45	.	24.00	B	26300048	6.20/kpl

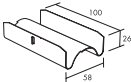
Connect Accessories - Connect ripustimet ja kiinnikkeet

Tuote	Mitat (mm)	Väri	kpl/pkt	Var	Tuote	Hinta (€)	
Connect säädettävä kiinnike Säädettävä kiinnike leijuville levyille. Voidaan käyttää kun asennuksen kokonaissyvyys on 110 - 130 mm.		90x76x45	.	24.00	B	26300049	6.20/kpl
Connect säädettävä ripustin C4 4,0 mm teräslanka ja jousiklipsi jousiteräksestä, molemmissa korkean korroosion kestävä pinnote. Toinen pää kulmikas ja toisessa koukku (taivutettu ulospäin, jotta kontakti levyihin vältetään). Suunnittelukuorma 233 N. Täyttää standardin ISO 12944-2 korroosioluokan C4 vaatimukset. L=330-600 mm.		330x30x25	.	100.00	B	26303789	7.50/kpl
Connect säädettävä ripustin C4 4,0 mm teräslanka ja jousiklipsi jousiteräksestä, molemmissa korkean korroosion kestävä pinnote. Toinen pää kulmikas ja toisessa koukku (taivutettu ulospäin, jotta kontakti levyihin vältetään). Suunnittelukuorma 233 N. Täyttää standardin ISO 12944-2 korroosioluokan C4 vaatimukset. L=1400-1800 mm.		1400x30x25	.	50.00	B	26303798	12.10/kpl
Connect säädettävä vaijeriripu Connect säädettävä vaijeriripustinpakkaus koostuu vaijerista ja koukunmuotoisesta vaijerilukosta. Vaijerin pituus 2000 mm.		2000x1,5x1,5	.	4.00	A	26474173	11.80/kpl
		2000x1,5x1,5	.	24.00	A	26474174	10.80/kpl
Connect säädettävä vaijeriripu Connect säädettävä vaijeriripustinpakkaus sisältää vaijerin ja vaijerilukon, joka muodostaa koukun. Vaijerin pituus 5000 mm.		5000x1,5x1,5	.	24.00	B	26474180	17.00/kpl
Connect-jatkoliitin Plus Sinkitty teräs. Super G Plus asennuksiin.		100x58x26	Galvanized	100.00	B	26300981	74.20/pkt
Connect-ripustuslanka Halkaisija 4 mm, sinkittyä terästä. L=3000 mm. Säädettävän ripustimen laajennukseen.		3000x4x4	.	50.00	B	26300181	0.70/m
Connect-ripustuslankakiinnike Ruostumaton teräs. Kiinnitetään Connect T24 pääkannatuslistalle. Käytetään Connect säädettävän ripustimen pyöristetylle koukulle pystysuoraan ripustukseen. Suunnittelukuorma 233 N. Ei suositella uimahalliympäristöön.		32x17x5,2	.	100.00	A	26311286	0.30/kpl







Connect Accessories - Connect ripustimet ja kiinnikkeet

Tuote	Mitat (mm)	Väri	kpl/pkt	Var	Tuote	Hinta (€)	
Connect-seinäkiinnike Plus Sinkitty teräs. Super G Plus asennuksiin.		58x55x41	Galvanized	100.00	B	26311114	238.90/pkt
Connect-säädettävä ripustin 4,0 mm sinkitty teräslanka. Jousiklipsi delta tone käsitelty jousiteräs. Toinen pää pyöristetty ja toisessa koukku. Suunnittelukuorma 233 N. Korroosioluokka C1. L=120-200 mm.		120x30x25	Galvanized	100.00	B	26303763	2.00/kpl
Connect-säädettävä ripustin 4,0 mm sinkitty teräslanka. Jousiklipsi delta tone käsitelty jousiteräs. Toinen pää silmukka ja toisessa koukku. Suunnittelukuorma 233 N. Korroosioluokka C1. L=120-150 mm.		130x30x25	Galvanized	100.00	A	26303773	2.00/kpl
Connect-säädettävä ripustin 4,0 mm sinkitty teräslanka. Jousiklipsi delta tone käsitelty jousiteräs. Toinen pää silmukka ja toisessa koukku. Suunnittelukuorma 233 N. Korroosioluokka C1. L=190-290 mm.		190x30x25	Galvanized	100.00	A	26303774	2.00/kpl
Connect-säädettävä ripustin 4,0 mm sinkitty teräslanka. Jousiklipsi delta tone käsitelty jousiteräs. Toinen pää pyöristetty ja toisessa koukku. Suunnittelukuorma 233 N. Korroosioluokka C1. L=190-340 mm.		190x30x25	Galvanized	100.00	B	26303764	2.00/kpl
Connect-säädettävä ripustin 4,0 mm sinkitty teräslanka. Jousiklipsi delta tone käsitelty jousiteräs. Toinen pää pyöristetty ja toisessa koukku. Suunnittelukuorma 233 N. Korroosioluokka C1. L=330-600 mm.		330x30x25	Galvanized	100.00	B	26303765	2.00/kpl
Connect-säädettävä ripustin 4,0 mm sinkitty teräslanka. Jousiklipsi delta tone käsitelty jousiteräs. Toinen pää silmukka ja toisessa koukku. Suunnittelukuorma 233 N. Korroosioluokka C1. L=330-600 mm.		340x30x25	Galvanized	100.00	A	26303775	2.00/kpl
Connect-säädettävä ripustin 4,0 mm sinkitty teräslanka. Jousiklipsi delta tone käsitelty jousiteräs. Toinen pää pyöristetty ja toisessa koukku. Suunnittelukuorma 233 N. Korroosioluokka C1. L=540-1000 mm.		540x30x25	Galvanized	100.00	B	26303766	2.00/kpl
Connect-säädettävä ripustin 4,0 mm sinkitty teräslanka. Jousiklipsi delta tone käsitelty jousiteräs. Toinen pää silmukka ja toisessa koukku. Suunnittelukuorma 233 N. Korroosioluokka C1. L=540-950 mm.		550x30x25	Galvanized	100.00	A	26303776	2.00/kpl

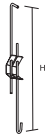
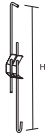
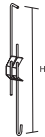



Connect Accessories - Connect ripustimet ja kiinnikkeet

Tuote	Mitat (mm)	Väri	kpl/pkt	Var	Tuote	Hinta (€)	
Connect-säädettävä ripustin 4,0 mm sinkitty teräslanka. Jousiklipsi delta tone käsitelty jousiteräs. Toinen pää silmukka ja toisessa koukku. Suunnittelukuorma 233 N. Korroosioluokka C1. L=950-1350 mm.		960x30x25	Galvanized	100.00	A	26303777	3.20/kpl
Connect-säädettävä ripustin 4,0 mm sinkitty teräslanka. Jousiklipsi delta tone käsitelty jousiteräs. Toinen pää pyöristetty ja toisessa koukku. Suunnittelukuorma 233 N. Korroosioluokka C1. L=1000-1400 mm.		1000x30x25	Galvanized	100.00	B	26303760	3.20/kpl
Connect-säädettävä ripustin 4,0 mm sinkitty teräslanka. Jousiklipsi delta tone käsitelty jousiteräs. Toinen pää silmukka ja toisessa koukku. Suunnittelukuorma 233 N. Korroosioluokka C1. L=1350-1750 mm.		1360x30x25	Galvanized	50.00	A	26303771	3.90/kpl
Connect-säädettävä ripustin 4,0 mm sinkitty teräslanka. Jousiklipsi delta tone käsitelty jousiteräs. Toinen pää pyöristetty ja toisessa koukku. Suunnittelukuorma 233 N. Korroosioluokka C1. L=1400-1800 mm.		1400x30x25	Galvanized	50.00	B	26303761	4.00/kpl
Connect-säädettävä ripustin 4,0 mm sinkitty teräslanka. Jousiklipsi delta tone käsitelty jousiteräs. Toinen pää silmukka ja toisessa koukku. Suunnittelukuorma 233 N. Korroosioluokka C1. L=1750-2150 mm.		1760x30x25	Galvanized	50.00	A	26303772	3.90/kpl
Connect-säädettävä ripustin 4,0 mm sinkitty teräslanka. Jousiklipsi delta tone käsitelty jousiteräs. Toinen pää pyöristetty ja toisessa koukku. Suunnittelukuorma 233 N. Korroosioluokka C1. L=1800-2200 mm.		1800x30x25	Galvanized	50.00	B	26303762	4.00/kpl
Connect-säädettävä ripustin C3 4,0 mm alumiinisinkkipinnoitettu teräslanka. Jousiklipsi delta tone käsitelty jousiteräs. Toinen pää pyöristetty ja toisessa koukku. Suunnittelukuorma 233 N. Korroosioluokka C3. L=120-200 mm.		120x30x25	Zinc	100.00	A	26303767	2.10/kpl



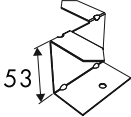
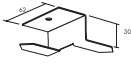

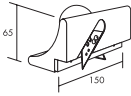
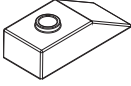
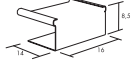
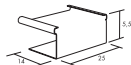
Connect Accessories - Connect ripustimet ja kiinnikkeet

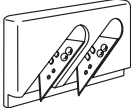
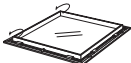
Tuote	Mitat (mm)	Väri	kpl/pkt	Var	Tuote	Hinta (€)	
Connect-säädettävä ripustin C3 4,0 mm alumiinisinkki pinnoitettu teräslanka. Jousiklipsi delta tone käsitelty jousiteräs. Toinen pää pyöristetty ja toisessa koukku. Suunnittelukuorma 233 N. Korroosioluokka C3. L=190-340 mm.		190x30x25	Zinc	100.00	A	26303768	2.20/kpl
Connect-säädettävä ripustin C3 4,0 mm alumiinisinkki pinnoitettu teräslanka. Jousiklipsi delta tone käsitelty jousiteräs. Toinen pää pyöristetty ja toisessa koukku. Suunnittelukuorma 233 N. Korroosioluokka C3. L=330-600 mm.		330x30x25	Zinc	100.00	A	26303769	2.20/kpl
Connect-säädettävä ripustin C3 4,0 mm alumiinisinkki pinnoitettu teräslanka. Jousiklipsi delta tone käsitelty jousiteräs. Toinen pää pyöristetty ja toisessa koukku. Suunnittelukuorma 233 N. Korroosioluokka C3. L=540-1000 mm.		540x30x25	Zinc	100.00	A	26303770	2.20/kpl
Säädettävä SKI-kiinnike Sinkitty teräs. Rakennekorkeus välillä 65-100 mm. Connect T24 pääkannatuslistan suorakiinnitykseen. Suunnittelukuorma 233 N.		46x40x65	Galvanized	50.00	A	26311020	3.70/kpl
Säädettävä SKI-kiinnike Sinkitty teräs. Rakennekorkeus välillä 95-130 mm. Connect T24 pääkannatuslistan suorakiinnitykseen. Suunnittelukuorma 233 N.		46x40x95	Galvanized	50.00	A	26311021	3.80/kpl
Säädettävä SKI-kiinnike Sinkitty teräs. Rakennekorkeus välillä 125-160 mm. Connect T24 pääkannatuslistan suorakiinnitykseen. Suunnittelukuorma 233 N.		46x40x125	Galvanized	50.00	A	26311022	4.00/kpl
Säädettävä SKI-kiinnike Sinkitty teräs. Rakennekorkeus välillä 155-190 mm. Connect T24 pääkannatuslistan suorakiinnitykseen. Suunnittelukuorma 233 N.		46x40x155	Galvanized	50.00	A	26311023	4.00/kpl
Säädettävä SKI-kiinnike Sinkitty teräs. Rakennekorkeus välillä 185-220 mm. Connect T24 pääkannatuslistan suorakiinnitykseen. Suunnittelukuorma 233 N.		46x40x185	Galvanized	50.00	A	26311024	4.10/kpl



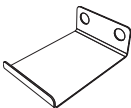
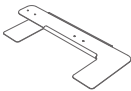

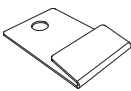
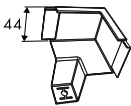
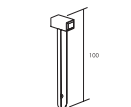
Connect Accessories - Connect asennustarvikkeet muut

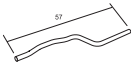
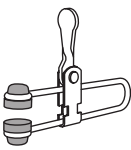
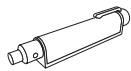
Tuote	Mitat (mm)	Väri	kpl/pkt	Var	Tuote	Hinta (€)
Connect Ambit fixing Galvanoitua terästä. Lisätään levyjen tueksi Akusto Wall C Extra Bass asennuksiin.	 89x62x53	.	25.00	B	26312633	0.70/kpl
Connect Ambit kiinnike C4 Käsiteltyä terästä. Industry Ambit ja Akusto Wall C Thinline asennuksiin C4 ympäristöissä.	 89x62x30	.	100.00	B	26311634	3.00/kpl
Connect Covering cup Valkoinen muovisuoja kattokiinnikkeen peittämiseksi.	 48x45x45	White	8.00	B	26311267	2.20/kpl
Connect Dg-reunaleikkuri Focus Dg reunalevyjen leikkaamiseen.	 250x133x120	.		A	26300991	98.80/kpl
Connect Distance C4 Connect Distance C4 ympäristön Thinline-asennuksiin.	 37x16x11	.	50.00	B	26301287	1.20/kpl
Connect E-pistoke Sinkitty ja pinnoitettu teräs. Peittää T15-listan ja seinälistan välisen aukon T15 asennuksessa.	 16x8,5x14	Connect white 01	100.00	B	26300144	111.10/pkt
Connect E-pistoke Sinkitty ja pinnoitettu teräs. Peittää T24-listan ja seinälistan välisen aukon AdvantageE/Gedina E T24 asennuksessa.	 25x5,5x14	Connect white 01	100.00	B	26300158	111.10/pkt
Connect E-pistoke Sinkitty ja pinnoitettu teräs. Peittää T-listan ja seinälistan välisen aukon Focus E T24/Master E/Combison Duo E asennuksessa.	 25x8,5x14	Connect white 01	100.00	B	26300148	111.10/pkt
Connect E-reunaleikkuri E-reunaisten T24 ja T15 reunalevyjen leikkaamiseen.	 198x120x25	.	1.00	A	26300221	18.30/kpl
Connect Hygiene tarkastusluukk Opaalivalkoinen akryylilasi alumiinikehyksellä. Valkoinen. A-reunaisissa Hygiene-katoissa. Kestää painepesua 80 bar. 600x600 mm moduuli. Korroosiluokka C3.	 600x600x40	Opal		B	26311608	355.30/kpl

Connect Accessories - Connect asennustarvikkeet muut

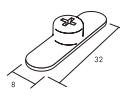
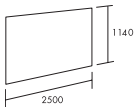
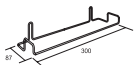
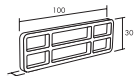
Tuote	Mitat (mm)	Väri	kpl/pkt	Var	Tuote	Hinta (€)	
Connect Hygiene tarkastusluukk Opaalivalkoinen akryylilasi alumiinikehyksellä. Valkoinen. A-reunaisissa Hygiene-katoissa. Kestää painepesua 80 bar. 1200x600 mm moduuli. Korroosioluokka C3.		1200x600x40	Opal		B	26311609	488.30/kpl
Connect Shadow splice Connect varjoprofiilin jatkoliitin.		42x30x16	.	4.00	B	26300939	6.10/kpl
Connect Space bar connector Galvanoitua terästä. Säädettävä siltaliitin leikatun etäisyystangon yhdistämiseksi.		300x128x5	.	10.00	B	26300658	6.70/kpl
Connect Thinline kiinnike C4 Käsitelty teräs. Lisätään levyjen tueksi AkustoWall C Thinline asennuksiin C4-ympäristöissä.		89x62x24	.	20.00	B	26312634	3.90/kpl
Connect Thinline lukituspidike Lukituspidike Thinline -järjestelmälle C4-ympäristöihin.		40x20x5	.	24.00	A	26300937	5.90/kpl
Connect Varjoprofiilin kulma Ruiskupuristettu sinkitty kulmapala Connect varjoprofiilille.		55x55x85	Connect grey 03 textured	4.00	B	26301291	13.00/kpl
Connect avaustyökalu Valkoinen muovinen magneettityökalu Master Rigid A ja E levyjen avaamiseen.		100x20x6	White	1.00	B	26300228	14.70/kpl
Connect etäisyystankosokka Sinkitty teräs. Connect etäisyystangon kiinnitykseen Connect T24 pääkannatuslistaan HD.		57x17x2	Galvanized	100.00	A	26300853	0.10/kpl
Connect etäisyystankosokka C4 Käsiteltyä terästä. Connect etäisyystangon ja Connect T24 TKL HD:n kiinnitykseen C4 ympäristöissä.		57x17x2	Galvanized	100.00	B	26300574	0.30/kpl
Connect jousipidin Kolmas käsi. Pitää listat paikoillaan asennuksen ajan.		137x80x15	.	1.00	B	26300685	18.50/kpl
Connect laser-työkalu Työkalu listan asentamiseksi oikeaan tasoon.		165x40x40	.	1.00	B	26300301	465.90/kpl



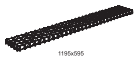
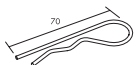
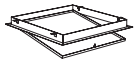





Connect Accessories - Connect asennustarvikkeet muut

Tuote	Mitat (mm)	Väri	kpl/pkt	Var	Tuote	Hinta (€)	
Connect levylukitsin Dp Muovinen Dp-levylukitsin.		32x8x6	White	100.00	B	26300218	0.70/kpl
Connect pystysuora 0,5 mm pinnoitettu teräs, mukana läpinäkyvä suojakalvo. L=2500 mm, B=1140 mm. Reunalistan ja pystypinnan liittymään.		2500x1140x0,5	White		B	26300821	111.10/kpl
Connect seinäkiinnike C3 Ruostumaton käsitelty teräslanka. Hygiene Advance Wall ja Performance Wall -seinälevyille.		300x87x48		12.00	B	26300716	20.10/kpl
Connect seinävälile 5 Muovinen seinävälile Master Rigid Dp reunallevyjen lukitsemiseen.		150x30x5	White	50.00	B	26300229	1.30/kpl
Connect teippi Hygiene Advance L=25 m. W=60 mm. Valkoinen. Leikattujen Advance Perimeter -levyjen viimeistelyyn.		100x100x60	White 141	1.00	B	26312801	53.10/kpl
Connect-asennuskäsineet Puuvillaa. Valkoinen. Suojaa levyä liialta ja sormenjäljiltä asennuksen aikana. Pakkauksessa 10 paria.			White		B	26300601	33.40/pkt
Connect-ilmastointiritilä A Valkoinen polystyreeni. Paine-eron vähentämiseen tai valaistusratkaisuihin A ja E T24 -reunaisissa asennuksissa. Yksikön mitta 15x15 mm. Avoin ala 80 %. Muut mitat tilauksesta. 600x600 mm moduuli.		600x600x8	White polystyrene		B	26300439	36.00/kpl
Connect-ilmastointiritilä A Valkoinen polystyreeni. 1200x600 mm moduuli. Paine-eron vähentämiseen tai valaistusratkaisuihin A ja E T24 reunaisissa asennuksissa. Yksikön mitta 15x15 mm. Avoin ala 80 %. Muut mitat tilauksesta.		1200x600x8	White polystyrene		B	26300440	60.20/kpl
Connect-jousisokka Sinkitty teräs.		Ø71x2,5		100.00	B	26300078	37.20/pkt
Connect-tarkastusluukku Pinnoitettu sinkitty teräs. Saranoitu luukku avataan vääntimellä. Voidaan nihkeäpyyhkiä. A- ja E-reunaisille levyille, sekä Focus ja Master Ds:lle. Moduulimitat 600x600 mm. Aukko 565x565 mm.		600x600x51	Connect white 01		B	26300480	165.90/kpl

Connect Accessories - Connect asennustarvikkeet muut

Tuote	Mitat (mm)	Väri	kpl/pkt	Var	Tuote	Hinta (€)
Edge Sealant Cloudy Day		133x133x130 Cloudy Day		C	26303914	43.10/prk
Edge Sealant Dark Diamond		133x133x130 Dark Diamond		B	26303913	43.10/prk
Edge Sealant Eucalyptus Leaf		133x133x130 Eucalyptus Leaf		C	26303920	43.10/prk
Edge Sealant Fresh Clover		133x133x130 Fresh Clover		C	26303922	43.10/prk
Edge Sealant Goji Berry		133x133x130 Goji Berry		C	26303918	43.10/prk
Edge Sealant Golden Field		133x133x130 Golden Field		C	26303901	43.10/prk
Edge Sealant Highland Fog		133x133x130 Highland Fog		C	26303908	43.10/prk
Edge Sealant Moonlight Sky		133x133x130 Moonlight Sky		C	26303907	43.10/prk
Edge Sealant Morning Drizzle		133x133x130 Morning Drizzle		C	26303911	43.10/prk
Edge Sealant Ocean Storm		133x133x130 Ocean Storm		C	26303910	43.10/prk
Edge Sealant Peach Rose		133x133x130 Peach Rose		C	26303917	43.10/prk
Edge Sealant Ruby Rock		133x133x130 Ruby Rock		C	26303912	43.10/prk





Connect Accessories - Connect asennustarvikkeet muut

Tuote	Mitat (mm)	Väri	kpl/pkt	Var	Tuote	Hinta (€)
Edge Sealant Sage Garden 	133x133x130	Sage Garden		C	26303919	43.10/prk
Edge Sealant Scallop Shells 	133x133x130	Scallop Shells		C	26303916	43.10/prk
Edge Sealant Silent Steam 	133x133x130	Silent Steam		C	26303902	43.10/prk
Edge Sealant Silk Slate 	133x133x130	Silk Slate		C	26303900	43.10/prk
Edge Sealant Silver Stone 	133x133x130	Silver Stone		C	26303906	43.10/prk
Edge Sealant Summer Forest 	133x133x130	Summer Forest		C	26303921	43.10/prk
Edge Sealant Sunset Heat 	133x133x130	Sunset Heat		C	26303909	43.10/prk
Edge Sealant Volcanic Ash 	133x133x130	Volcanic Ash		C	26303905	43.10/prk
Edge Sealant Wet Sand 	133x133x130	Wet Sand		C	26303923	43.10/prk
Edge Sealant White Vesipohjainen valkoinen reunamaali. Sivellin sisältyy. Leikattujen reunalevyjen maalaamiseen. 1 litra. 	133x133x130	White		A	26300691	36.00/prk

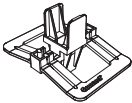
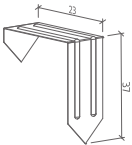

Connect Accessories - Connect klipsit

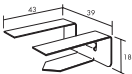
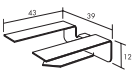
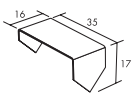
Tuote	Mitat (mm)	Väri	kpl/pkt	Var	Tuote	Hinta (€)
Connect Baffle klipsi Pinnoitettu teräsklipsi Hygiene Baffle -riippulevyille. Suunnittelukuorma: 50 N. Korroosiluokka C3.	 38x26x25 38x26x25	White Black	100.00 50.00	B	26301201 26301203	3.90/kpl 3.90/kpl
Connect Baffle klipsi C4 Pinnoitettu teräsklipsi Hygiene Baffle -levyille. Suunnittelukuorma: 50 N. Korroosiluokka C4.	 38x26x25	Connect white 01	100.00	B	26301237	5.30/kpl
Connect Bridging klipsi 5/20 Ruostumatonta jousiterästä. Valaisinten, kyttien jne. liittämiseksi alakattoon. Käytetään Connect Bridging listan kanssa.	 25x25x14,2	.	75.00	B	26300165	0.30/kpl
Connect Bridging klipsi 7/10 Ruostumatonta jousiterästä. Valaisinten, kyttien jne. liittämiseksi alakattoon. Käytetään Connect Bridging listan kanssa.	 45x25x12	.	75.00	B	26300166	0.30/kpl
Connect Demo klipsi 20 C4 Käsitelty jousiteräs. 20 mm paksuille Ecophon-tuotteille. Avattavissa alhaalta. Hygiene-asennuksiin suositellaan Hygiene tarkastusluokkaa.	 38x5x15	.	20.00	B	26300265	2.30/kpl
Connect Flexiform klipsi Jäykkä pvc-muovinen. Flexiform levyn liittämiseksi kaarevaan listaan.	 50x40x27	.	100.00	B	26300013	0.20/kpl
Connect Hold down klipsi A Ruostumatonta jousiterästä. Käytetään lukitsemaan Ecophon Master Rigid A -levyt siten, että ne ovat kuitenkin avattavissa.	 42x40x15	.	50.00	B	26300105	0.70/kpl
Connect Hold down klipsi Ds Ruostumatonta jousiterästä. Lukitsee Ecophon Protec Ds -levyt siten, että ne ovat kuitenkin avattavia.	 75x40x17	.	100.00	B	26300196	0.70/kpl
Connect Hold down klipsi E Ruostumatonta jousiterästä. Käytetään lukitsemaan Ecophon Master Rigid E -levyt siten, että ne ovat kuitenkin avattavissa.	 46,6x40x21	.	50.00	B	26300110	0.70/kpl
Connect Hygiene clip 20 Muovinen. Ecophon Hygiene 20 mm levyille. Avattavissa yläpuolelta.	 50x66x27	.	50.00	A	26300173	0.50/kpl

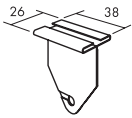
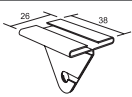
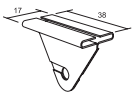

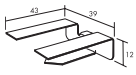
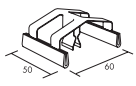
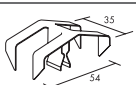

Connect Accessories - Connect klipsit

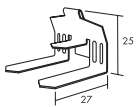
Tuote	Mitat (mm)	Väri	kpl/pkt	Var	Tuote	Hinta (€)
Connect Hygiene klipsi 40 Lukitusklipsi Hygiene 40 mm levyjen kiinnitykseen C1, C3 ja C4 ympäristöissä. Yläpuolelta avattavissa.	 50x40x27	.	50.00	B	26300136	1.20/kpl
Connect Perimeter tile clip 40 Reunalevyjen kiinnittämiseen seinälistaan Master Ds -järjestelmässä.	 35x16x37	.	50.00	B	26300211	1.30/kpl
Connect Universal klipsi Muovinen. Levyjen kiinnitykseen, kun kantava reuna on 5 - 20 mm.	 36x19x10	.	100.00	A	26300183	0.50/kpl
Connect jousiklipsi Jousiklipsi Lp-reunalevyjen positointiin listajärjestelmässä	 18,5x14x10	.	50.00	A	26300089	0.90/kpl
Connect kannatinklipsi DG25 Sinkitty teräs. Dg reunalevyille, joiden paksuus 25 mm.	 43x39x18	.	50.00	A	26300548	4.40/kpl
Connect kannatinklipsi Dg20 C4 Käsiteltyä terästä. Dg-reunalevyille, joiden paksuus 20 mm. C4 ympäristöön.	 43x39x12	.	50.00	B	26300610	4.70/kpl
Connect reunalevyklipsi 1080 Reunalevyjen kiinnittämiseen seinälistaan Ds järjestelmässä.	 35x16x17	.	100.00	A	26311080	1.30/kpl
Connect seinäjousivälikkappale Jousiteräs. Reunalevyjen kiinnitykseen.	 105x19x16	.	50.00	B	26300187	0.50/kpl
Connect valaisinklipsi Maalattu teräsvalaisinklipsi Master Ds T24 HD:lle. Korroosioluokka C3. Suunnittelukuorma: 50 N.	 38x26x45	Connect white 01	10.00	B	26300207	3.90/kpl
Connect valaisinklipsi T24 Pinnoitettu teräs. Valaisinklipsi Gedina ja Advantage A/E sekä Focus A, Dg, Dp, Ds E ja Lp levyille T24-listassa. Korroosioluokka C3. Suunnittelukuorma: 50 N.	 38x26x26	Connect white 01	10.00	A	26300231	3.90/kpl
		Black	10.00	B	26300239	3.90/kpl
Connect valaisinklipsi T15 Pinnoitettu teräs. Valaisinklipsi Gedina A/E ja Focus A/E levyille T15-listassa. Korroosioluokka C3. Suunnittelukuorma: 50 N.	 38x17x26	Connect white 01	10.00	A	26300232	3.90/kpl



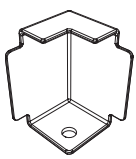

Connect Accessories - Connect klipsit

Tuote	Mitat (mm)	Väri	kpl/pkt	Var	Tuote	Hinta (€)
Connect-jakoklipi Muovinen. D & Ds levyjen positiointiin Connect pääkannatuslistalla. 	27x20x23	.	100.00	B	26300654	1.20/kpl
Connect-kannatinklipi DG20 Sinkitty teräs. Dg -reunalevyille, joiden paksuus 20 mm. 	43x39x12	.	50.00	A	26300547	3.70/kpl
Connect-klipsi 100/20 Ruostumaton jousiteräs. Muovitettu. Flexiform levyjen kiinnitykseen pääkannatuslistaan. 	60x50x24	.	100.00	B	26300249	0.90/kpl
Connect-klipsi 100/40 Ruostumaton jousiteräs. 40 mm levyjen kiinnitykseen. 	54x35x24	.	100.00	B	26300266	0.90/kpl
Connect-päätiasennuslevy Sinkitty teräs. Focus D XL käytäväasennuksiin. 	70x9x20	.	100.00	B	26300192	1.10/kpl
Connect-reunaklipi Ruostumaton jousiteräs. Dg 1200x1200 levyjen kannatukseen Connect T24 listalla. 	34x30x25	.	12.00	B	26300546	4.90/kpl

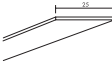
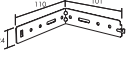
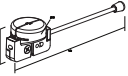

Connect Accessories - Connect liittimet ja saumalevyt

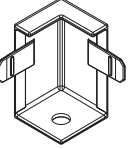
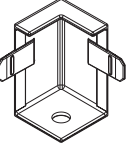
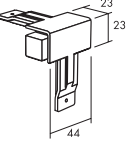
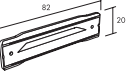
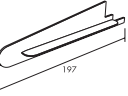
Tuote	Mitat (mm)	Väri	kpl/pkt	Var	Tuote	Hinta (€)
Connect Channel trim corner Ruiskupuristettu muovinen kulmapala Connect U-listalle, H=44. 	44x32x32	White	4.00	A	26300936	2.30/kpl
Connect Edge 500 kulma Sinkkimuovattu kulma Edge 500 - profiilille 	62x47x80	Connect white 02 textured	4.00	B	26311060	22.80/kpl
Connect Edge Kit Ds & Dg Käytetään Connect Edge profiilin asennukseen Focus Ds/Dg - järjestelmässä. Kit Ds ja Dg sisältää: 4 jatkoliitintä, 1 ruuvivännin 2 mm, 12 ohjainsokkaa, 24 ruuvia RTK ST 3,5x9,5 (profiilikiinnitykseen), 1 asennusohje IG 210, 1 asennusohje IG 211, 18 ruuvia RTK 3,5x25 ja 18 Connect Edge välike Ds/Dg. 		White 500		B	26311062	214.10/pkt
Connect Edge kit E Käytetään Connect Edge profiilin asennukseen Focus E -järjestelmässä. Kit E sisältää: 4 jatkoliitintä, 1 ruuvivännin 2 mm, 12 ohjainsokkaa, 24 ruuvia RTK ST 3,5x9,5 (profiilikiinnitykseen), 1 asennusohje IG 165, 18 ruuvia RTK 3,5x19 ja 18 Connect Edge välike E. 		.		B	26311064	214.10/pkt

Connect Accessories - Connect liittimet ja saumalevyt

Tuote	Mitat (mm)	Väri	kpl/pkt	Var	Tuote	Hinta (€)
Connect F-saumalevy Laminoitu muovi. L=600 mm. F-reunaisten levyjen tasaamiseen.	 600x25x2	Black	20.00	B	26300161	0.70/kpl
	600x25x2	Black	50.00	B	26300160	0.70/kpl
Connect L-liitin Sinkitty teräs. T-kannatuslistojen 90 asteen liittymiin. Moduuli säilyy rei'itystä hyödyntämällä (moduuli 600 mm).	 110x101x24	Galvanized	20.00	A	26311140	6.00/kpl
Connect Panel connector Valettu tuote Solo Matrix järjestelmään. Käytetään Connect poikkitaivon ja Connect T24 TKL kanssa. Ruuvit sisältyvät.	 148x35x34	.	32.00	B	26311046	10.20/kpl
Connect Thinline jatkoliitin Liitospappale Thinline-profiilien pidentämiseen, ruiskupuristettua ABS-muovia.	 12x60x2,5	.	4.00	A	26301234	6.10/kpl
Connect Thinline kulma Connect Thinline -kehysprofiilin kulmapala, valettua sinkkiä lakkapinnoitteella.	 28x28x45	Connect white 02 textured	4.00	A	26301277	9.30/kpl
	28x28x45	Connect black 01 textured	4.00	A	26301267	9.30/kpl
	28x28x45	Connect grey 04 textured	4.00	A	26301265	9.30/kpl
Connect Thinline kulma	 28x28x45	Connect grey 03 textured	4.00	A	26301266	9.30/kpl
Connect WP Ulkokulma Ruiskupuristettu muovinen ulkokulma WP profiilille.	 64x64x44	Connect white 03	4.00	A	26311057	9.60/kpl
	64x64x44	Connect black 01	4.00	A	26311059	9.60/kpl
	64x64x44	Connect grey 02	4.00	A	26311058	9.60/kpl
Connect WP profiililiitin Ruiskupuristettu ABS muovinen jatkoliitin WP profiileille.	 82x20x7	.	4.00	A	26300933	6.80/kpl
Connect Wing Distance Muovinen välike Focus Wing -levyille.	 144x32x41	White 500	2.00	B	26300650	37.40/kpl
Connect jousikoukku Fosfatoitu teräs. Vaimennuslevyjen yhdistämiseen esimerkiksi Focus Ds Level Change asennuksessa.	 145x15x12	.	12.00	B	26300666	6.10/kpl
Connect ohjainsokka Ohjainsokka Solo Baffle -levyjen linjaamiseen ja levyjen pitämiseksi 6 mm etäisyydellä toisistaan.	 25x15x15	White	100.00	B	26311768	0.90/kpl
	25x15x15	Black	100.00	B	26311772	0.90/kpl

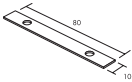
Connect Accessories - Connect liittimet ja saumalevyt

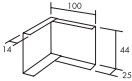
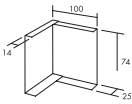
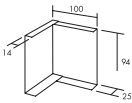
Tuote	Mitat (mm)	Väri	kpl/pkt	Var	Tuote	Hinta (€)	
Connect profiiliitin Sinkitty ja pinnoitettu teräs Baffle - profiilien liittämiseksi. L=80 mm W=10 mm T=2 mm.		80x10x2	Connect white 01	50.00	B	26311770	2.10/kpl
Connect saumalevy Muovinen. Akusto Wall C -levyjen tasaamiseen. L=150mm.		150x28x2	Black	50.00	A	26301219	0.30/kpl
Connect-ulkokulma Sinkitty ja pinnoitettu teräskulma Connect U-varjolistalle 26300556. H=44 mm.		100x100x44	Connect white 01	12.00	B	26300128	10.90/kpl
Connect-ulkokulma Sinkitty ja pinnoitettu teräskulma Connect U-varjolistalle 26300392. H=74 mm.		100x100x74	Connect white 01	12.00	B	26300393	17.90/kpl
Connect-ulkokulma Sinkitty ja pinnoitettu teräskulma Connect U-varjolistalle 26300394. H=94 mm.		100x100x94	Connect white 01	12.00	B	26300395	17.40/kpl

Connect Accessories - Connect puulistat

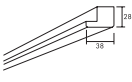
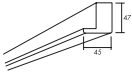
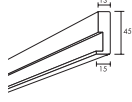
Tuote	Mitat (mm)	Väri	kpl/pkt	Var	Tuote	Hinta (€)	
Connect puulista Kalvopintainen MDF. L=2500 mm. Reunalista Focus B ja F levyille.		2500x38x28	White	4.00	B	26312570	12.90/m
Connect puulista Kalvopintainen MDF. L=3000 mm. Reunalista Master B, F ja Super G B		3000x45x47	White	4.00	B	26312571	19.00/m
Connect puureunalista Kalvopintainen MDF. L=2500mm. Reunalista leijuville kentille.		2500x45x15	White	6.00	B	26312572	14.20/m

Ecophon-tuotteiden vakiolavamitat

Tuotenumero	Tuotteen nimi	Moduuli	Lavan koko (mm)	Lavan korkeus (mm)	Pkt / lava	Kpl / pkt	m ² / pkt	m ² / lava
31394434	Gedina A T24 PE	600x600x15	1220 x 1220	2230	14	40	14,4	201,6
31394439	Gedina A T24 PE	1200x600x15	1220 x 1220	2230	14	20	14,4	201,6
31394484	Gedina A T24 PE 20mm	600x600x20	1220 x 1220	2400	16	28	10,08	161,28
31394485	Gedina A T24 PE 20mm	1200x600x20	1220 x 1220	2400	16	14	10,08	161,28
31394467	Gedina E T24	600x600x15	1220 x 1220	2050	20	26	9,36	187,2
31394491	Gedina E T24	1200x600x15	1220 x 1220	2380	18	16	11,52	207,36
31419101	Gedina E T15	600x600x15	1220 x 1220	2050	20	26	9,36	187,2
31419103	Gedina E T15	1200x600x15	1220 x 1220	2380	18	16	11,52	207,36
31404600	Focus A T24	600x600x20	1220 x 1220	2400	16	28	10,08	161,28
31404601	Focus A T24	1200x600x20	1220 x 1220	2400	16	14	10,08	161,28
31404620	Focus A T15	600x600x20	1220 x 1220	2400	16	28	10,08	161,28
31404621	Focus A T15	1200x600x20	1220 x 1220	2400	16	14	10,08	161,28
31422250	Focus E T24	600x600x20	1220 x 1220	2140	20	20	7,2	144
31422251	Focus E T24	1200x600x20	1220 x 1220	2400	22	10	7,2	158,4
31422260	Focus E T15	600x600x20	1220 x 1220	2140	20	20	7,2	144
31422261	Focus E T15	1200x600x20	1220 x 1220	2400	22	10	7,2	158,4
31421500	Focus Ds	600x600x20	1250 x 1230	2140	20	20	7,2	144
31421501	Focus Ds	1200x600x20	1280 x 1220	2400	22	10	7,2	158,4
31421530	Focus Dg	600x600x20	1250 x 1230	2120	20	20	7,2	144
31421531	Focus Dg	1200x600x20	1280 x 1220	2400	22	10	7,2	158,4
31422900	Focus B	600x600x20	1220 x 1220	2140	20	20	7,2	144
31422901	Focus B	1200x600x20	1220 x 1220	2400	22	10	7,2	158,4
31403645	Focus SQ T24	600x600x20	1220 x 1220	2140	20	20	7,2	144
31403646	Focus SQ T24	1200x600x20	1220 x 1220	2380	18	12	8,64	155,52
31441403	Master A T24	600x600x40	1220 x 1220	2130	10	20	7,2	72
31441404	Master A T24	1200x600x40	1220 x 1220	2130	10	10	7,2	72
31442022	Master E	600x600x40	1220 x 1220	2180	20	10	3,6	72
31442650	Master B	600x600x40	1220 x 1220	2160	20	10	3,6	72
31442900	Master Ds	600x600x40	1250 x 1230	2130	20	10	3,6	72
31441060	Master SQ	600x600x40	1220 x 1220	2140	20	10	3,6	72
31441062	Master SQ	900x600x40	1220 x 1220	2380	18	6	3,24	58,32
31441061	Master SQ	1200x600x40	1220 x 1220	2380	18	6	4,32	77,76
31441437	Master SQ Dark Diamond	600x600x40	1220 x 1220	2140	20	10	3,6	72
31441205	Master SQ Dark Diamond	1200x600x40	1220 x 1220	2380	18	6	4,32	77,76
31451920	Advantage A T24 PE	600x600x15	1220 x 1220	2240	14	40	14,4	201,6
31451921	Advantage A T24 PE	1200x600x15	1220 x 1220	2240	14	20	14,4	201,6
31451925	Advantage A T24 PE	600x600x20	1220 x 1220	2450	16	28	10,08	161,28
31451926	Advantage A T24 PE	1200x600x20	1220 x 1220	2450	16	14	10,08	161,28
31451950	Advantage E T24	600x600x15	1220 x 1220	2060	20	26	9,36	187,2
31451951	Advantage E T24	1200x600x15	1220 x 1220	2400	18	16	11,52	207,36
31451952	Advantage E T15	600x600x15	1220 x 1220	2060	20	26	9,36	187,2
31451953	Advantage E T15	1200x600x15	1220 x 1220	2400	18	16	11,52	207,36
31592812	Super G A PE	1200x600x20	1220 x 1220	2400	16	14	10,08	161,28
31592880	Super G SQ	1200x600x40	1220 x 1220	2380	18	6	4,32	77,76
31608190	Industry RTP PE	1200x600x30	1200 x 1200	1750	20	5	3,6	72
31608191	Industry RTP PE	1200x600x50	1200 x 1200	1750	20	3	2,16	43,2
31611121	Industry Modus TAL +PE Grey	1200x600x30	1220 x 1220	2240	14	10	7,2	100,8
31611123	Industry Modus TAL +PE Black	1200x600x30	1220 x 1220	2240	14	10	7,2	100,8
31611127	Industry Modus TAL +PE White	1200x600x30	1220 x 1220	2240	14	10	7,2	100,8
31611131	Industry Modus TAL +PE Grey	1200x600x50	1220 x 1220	2240	14	6	4,32	60,48
31611133	Industry Modus TAL +PE Black	1200x600x50	1220 x 1220	2240	14	6	4,32	60,48
31611136	Industry Modus TAL +PE White	1200x600x50	1220 x 1220	2240	14	6	4,32	60,48
31136110	Hygiene Performance Plus A T24	600x600x20	1220 x 1220	2120	20	20	7,2	144
31136111	Hygiene Performance Plus A T24	1200x600x20	1220 x 1220	2400	22	10	7,2	158,4
31136401	Hygiene Performance A T24	600x600x20	1220 x 1220	2450	16	28	10,08	161,28
31136402	Hygiene Performance A T24	1200x600x20	1220 x 1220	2450	16	14	10,08	161,28
31427500	Hygiene Meditec A T24	600x600x15	1220 x 1220	2200	14	40	14,4	201,6
31136300	Hygiene Protec A T24	600x600x20	1250 x 1230	2120	20	20	7,2	144
31573291	Fade board pohjalevy 25 mm	1200x1200x25	1220 x 1220	2380	14	6	8,64	120,96
31573290	Fade board pohjalevy 40 mm	1200x1200x40	1220 x 1220	2520	14	4	5,76	80,64
31577729	Akusto Wall C/ Super G	2700x600x40	2740 x 1230	2350	28	4	6,48	181,44
31571060	Akusto Wall C/ Texona	2700x600x40	2740 x 1230	2350	28	4	6,48	181,44
31584061	Akusto Wall A/ Texona	2700x1200x40	2740 x 1230	2350	14	4	12,96	181,44

Yleiset myyntiehdot

Saint-Gobain Ecophon AB

1. MÄÄRITELMÄT

Näissä Yleisissä Myyntiehdoissa käytetyillä ilmaisuilla on niille alla annetut merkitykset:

- "Asiakas" tarkoittaa henkilöä, joka haluaa ostaa Tuotteita Yhtiöltä.
- "Ehdot" tarkoittaa tässä asiakirjassa esitettyjä ehtoja sekä Yhtiön Nimenkirjoittajan ja Asiakkaan välillä kirjallisesti mahdollisesti sovittuja erityisiä ehtoja.
- "Kirjallisesti" tarkoittaa viestintää molempien Osapuolten allekirjoittaman asiakirjan välityksellä tai kirjeitse, faksilla tai sähköpostitse.
- "Nimenkirjoittaja" tarkoittaa henkilöä, jolla on oikeus allekirjoittaa Yhtiön puolesta.
- "Osapuoli" tarkoittaa Yhtiötä tai Asiakasta erikseen ja "Osapuolet" tarkoittaa Yhtiötä ja Asiakasta yhdessä.
- "Sopimus" tarkoittaa sopimusta Tuotteiden toimitamisesta nämä Ehdot mukaan lukien.
- "Tilaus" tarkoittaa kirjallista asiakirjaa, jolla Asiakas tilaa Tuotteita Yhtiöltä.
- "Tuotteet" tarkoittaa Yhtiön Sopimuksen perusteella toimittamia tuotteita ja soveltuvilta osin palveluja.
- "Törkeä Tuottamus" tarkoittaa tekoa tai laiminlyöntiä, joka viittaa joko sellaisten vakavien seuraamusten huomioitta jättämiseen, joiden toteutumisen huolellinen sopimusosapuoli pystyisi tavanomaisesti ennakoimaan, tai tällaisen teon tai laiminlyönnin seurausten tahalliseen huomioitta jättämiseen.
- "Yhtiö" tarkoittaa Saint-Gobain Ecophon AB:tä.

2. SOPIMUS

2.1 Kaikkiin Yhtiön hyväksymiin Tilauksiin sovelletaan Ehtoja, eikä Ehtoja voida muuttaa muutoin kuin Nimenkirjoittajan toimesta Kirjallisesti.

2.2 Asiakkaan Yhtiölle tekemät tilaukset astuvat voimaan vasta kun Yhtiö on ne Kirjallisesti hyväksynyt. Yhtiön kirjallinen hyväksyntä sisältää kuvauksen tilatuista Tuotteista, niiden määrästä sekä maksettavaksi tulevan hinnan, samoin kuin toimitusajankohdan. Asiakkaan katsotaan vastaanottaneen hyväksynnän kaksi työpäivää sen postittamisen jälkeen.

Mikäli Tilauksen ja vahvistusasiakirjojen välillä ilmenee ristiriitaa, asiakirjojen sisällön pätevyysjärjestys on seuraava:

- Kohdan 2.1 mukaisesti Kirjallisesti sovitut muutokset Ehtoihin
- Ehdot
- Yhtiön kirjallinen hyväksyntä
- Asiakkaan Tilaus.

2.3 Tehdyt Tilaukset voi peruttaa ainoastaan sopimalla asiasta Kirjallisesti Nimenkirjoittajan kanssa kolmen päivän sisällä siitä, kun Yhtiö on hyväksynyt Tilauksen. Asiakas sitoutuu korvaamaan Yhtiölle kaikki sille tilauksen peruuttamisesta aiheutuneet kustannukset, tappiot tai kulut.

2.4 Mikäli Tilaus koskee muita kuin vakimuotoisia Tuotteita, eli Tuotteita, joita Yhtiö ei tavallisesti pidä varastossaan, Asiakas sitoutuu lisäksi maksamaan peruutuksen yhteydessä näiden Tuotteiden hinnan Yhtiön kirjallisen hyväksynnän mukaisesti.

2.5 Mikäli näissä suomenkielisissä Ehdoissa ja alkuperäisissä englanninkielisissä ehdoissa ilmenee keskinäinen ristiriita, sovelletaan ensisijaisesti englanninkielisiä ehtoja.

3. TIEDOT

3.1 Kaikki Yhtiön toimittamiin yleisiin tuoteasiakirjoihin sekä sen hinnastoihin sisältyvät tiedot ovat sitovia ainoastaan siltä osin, kun ne on sisällytetty Sopimukseen Kirjallisella viittauksella.

4. HINNAT

4.1 Tuotteiden hinta on Tuotteiden toimituspäivämääränä Yhtiön soveltama hinta, ellei Osapuolten kesken ole Kirjallisesti sovittu kiinteähintaisesta tarjouksesta. Ellei toisin nimenomaisesti mainita, ilmoitetut hinnat lasketaan Noudettuna Incoterms 2010 (EXW). Hinnat on ilmoitettu ilman ALV:a tai mitään muita veroja, maksuja tai muita eriä.

4.2 Esitetyt tai ilmoitetut hinnat perustuvat siihen kustannustasoon, joka vallitsi, kun hinnat on ilmoitettu tai sovittu. Edellä todetusta huolimatta Yhtiöllä

on oikeus tarkistaa Tuotteiden hintaa Asiakkaan Tilauksen hyväksymispäivämäärän jälkeen sellaisella summalla, joka on tarpeen mahdollisten työvoima-, tuotanto- tai raaka-ainekustannusten, tullimaksujen tai verojen nousun kattamiseksi, jotka eivät ole Yhtiön hallittavissa. Yhtiö antaa tällaisista mahdollisista hinnannousuista asianmukaisen ilmoituksen.

4.3 Esitetyt tai ilmoitetut hinnat soveltuvat Asiakkaan Tilaushetkellä määrittämään määrään sekä Asiakkaan antamiin tietoihin. Mikäli tehdyn Tilauksen määrä on alhaisempi kuin mitä Osapuolten välillä alun perin sovittiin, tai mikäli määrittelyissä tai toimituspäivämäärissä tapahtuu muutoksia, tai mikäli Asiakkaan ohjeista tai ohjeiden puuttumisesta aiheutuu viivästyksiä, Yhtiöllä on oikeus tarkistaa tilattujen Tuotteiden hintaa kyseisten muutosten huomioon ottamiseksi.

5. TARKASTAMINEN

5.1 Asiakkaan tulee tarkastaa Tuotteet purku- tai noutopaikassa ja purku- tai noutoajankohtana.

5.2 Mikäli tarkastuksessa ilmenee, että Tuotteet tai osa niistä eivät ole Sopimuksen mukaisia, Asiakkaan tulee ilmoittaa asiasta Yhtiölle Kirjallisesti viimeistään lastin purkamista seuraavana työpäivänä. Mikäli Asiakas ei toimita Kirjallista ilmoitusta mainitun ajan kuluessa, Asiakkaan katsotaan hyväksyneen Tuotteet.

5.3 Vastaanotettuaan kohdan 5.2 mukaisen Asiakkaan Kirjallisen ilmoituksen, Yhtiö sitoutuu korjaamaan kaikki Tuotteissa olevat puutteet alla olevan kohdan 9 mukaisesti. .

6. TOIMITUS, VAARANVASTUUN SIIRTYMINEN

6.1 Kaikkia mahdollisesti sovittuja toimitusehtoja tulkitaan Incoterms 2010 -ehtojen mukaisesti.

6.2 Ellei mistään toimitusehdosta ole erityisesti sovittu Kirjallisesti, toimituksen tulee olla Noudettuna Incoterms 2010 (EXW) mukainen, ks. yllä kohta 4.1.

6.3 Riippumatta siitä, mitä näissä Ehdoissa muuten sovitaan, vaaranvastuu Tuotteista siirtyy Yhtiöltä Asiakkaalle toimitushetkellä, vaikka näistä Ehdoista muutoin muuta ilmeni.

6.4 Mikäli toimitus tapahtuu toimitusehdolla vapaasti rahdinkuljettajalla (FCA), ja Yhtiö sitoutuu lähettämään Tuotteet Asiakkaan määrittämään määränpäähän, vaaranvastuu Tuotteista siirtyy viimeistään, kun Tuotteet on luovutettu ensimmäiselle rahdinkuljettajalle.

6.5 Kaikki toimitetut materiaalit tulee soveltuvin osin asentaa Yhtiön asennusohjekirjoissa esitettyjen ohjeiden mukaisesti.

7. TOIMITUSAIKA, VIIVÄSTYS

7.1 Yhtiö tarkentaa toimitusajankohdan kohdan 2.2 mukaisessa kirjallisessa vahvistuksessaan.

7.2 Mikäli Yhtiö ennakoii, ettei se pysty toimittamaan Tuotteita sovittuna toimitusajankohtana, tulee Yhtiön ilmoittaa asiasta Asiakkaalle viipymättä sekä ilmoittaa viivästyksen syy ja ajankohta jona toimituksen voidaan odottaa tapahtuvan, mikäli mahdollista.

7.3 Mikäli viive toimituksessa aiheutuu kokonaisuudessaan tai osittain joistakin kohdassa 11 mainitusta olosuhteesta, Asiakkaan teosta tai laiminlyönnistä tai muista Asiakkaaseen liittyvistä olosuhteista, Yhtiöllä on oikeus pidentää toimitusaikaa sellaisella ajanjaksolla, joka on kohtuullinen ottaen huomioon kaikki tilanteeseen vaikuttavat olosuhteet. Tätä määräystä sovelletaan riippumatta siitä, aiheutuuko viivästyksen syy ennen sovittua toimitusaikaa vai sen jälkeen.

7.4 Mikäli Tuotteita ei ole toimitettu sovittuna toimitusajankohtana eikä kohta 7.3 sovellu, Asiakas on oikeutettu sopimussakkoon siitä päivämäärästä alkaen, jona toimituksen olisi pitänyt tapahtua.

7.5 Sopimussakon suuruus on 0,5 prosenttia viivästyksen kohteena olevien Tuotteiden nettokaupahinnasta jokaiselta täydeltä viivästysviikolta. Sopimussakon suuruus ei voi ylittää 7,5 prosenttia viivästyksen kohteena olevien Tuotteiden nettokaupahinnasta.

7.6 Sopimussakko tulee maksettavaksi Asiakkaan Kirjallisesta vaatimuksesta, mutta ei ennen kuin toimitus on saatettu loppuun tai Sopimus on irtisanoitu kohdan 7.9 mukaisesti.

7.7 Asiakas menettää oikeutensa sopimussakkoon, ellei se ole esittänyt tällaista sopimussakkoa koskevaa Kirjallista vaatimusta kolmen kuukauden kuluessa siitä, kun toimituksen olisi pitänyt tapahtua.

7.8 Mikäli viive toimituksessa on sellainen, joka oikeuttaa Asiakkaan kohdan 7.5 mukaisen sopimussakon enimmäismäärään, ja mikäli Tuotteita ei ole edelleenkään toimitettu, Asiakas voi Kirjallisesti vaatia toimitusta kohtuullisen, vähintään yhden kalenteriviikon pituisen ajanjakson kuluessa.

7.9 Mikäli Yhtiö ei suorita toimitusta tällaisen lopullisen ajanjakson (ks. kohta 7.8) kuluessa, eikä viivästys aiheudu mistään Asiakkaasta johtuvista

olosuhteista, on Asiakkaalla tällöin Kirjallisella ilmoituksella oikeus irtisanoa Sopimus sellaisten Tuotteiden osalta, joita ei Yhtiön toimituskyvyttömyyden vuoksi pystytä käyttämään Osapuolten tarkoittamalla tavalla, ja se on tällöin oikeutettu yksinomaaisena taloudellisena korvauksenaan hyvitykseen Yhtiölle maksetusta kauppahinnasta irtisanomisen kohteena olevien Tuotteiden osalta.

7.10 Kohdan 7.5 mukainen sopimussakko sekä Sopimuksen irtisanominen kohdan 7.9 mukaisesti ovat Asiakkaan yksinomaiset oikeussuojakeinot Yhtiöstä aiheutuvan viivästykseen osalta. Kaikki muut vaateet Yhtiötä kohtaan lain, sopimuksen, vahingonkorvaus-oikeuden tai muun oikeudellisen perusteen nojalla tällaisessa viivästystilanteessa on nimenomaisesti suljettu pois. Tähän eivät lukeudu tilanteet, joissa Yhtiö on syyllistynyt Törkeään Tuottamukseen.

7.11 Mikäli Asiakas ennakoii, ettei hän pysty ottamaan Tuotteiden toimitusta vastaan toimitushetkellä, tulee hänen välittömästi ilmoittaa Yhtiölle asiasta Kirjallisesti, esittää syyt tilanteelle sekä ajankohdan, jona hän pystyisi ottamaan toimituksen vastaan, mikäli mahdollista.

7.12 Yhtiö voi Kirjallisella ilmoituksella vaatia Asiakasta ottamaan toimituksen vastaan lopullisen kohtuullisen ajanjakson kuluessa.

7.13 Mikäli Asiakas ei muusta kuin Yhtiöön liittyvästä syystä pysty ottamaan toimitusta vastaan kyseisen ajanjakson kuluessa (ks. kohta 7.12), Yhtiö voi Kirjallisella ilmoituksella irtisanoa Sopimukseen kokonaan tai osittain. Yhtiö on tällöin oikeutettu vahingonkorvaukseen siitä vahingosta, jota sille aiheutuu Asiakkaan sopimusrikkomuksesta, mukaan lukien mahdolliset välilliset vahingot.

8. MAKSAMINEN, KUITTAUS, OMISTUKSENPIDÄTYS

8.1 Ellei Kirjallisesti toisin sovita, maksu tulee suorittaa 30 kalenteripäivän kuluessa laskun päiväyksestä. Maksu tulee suorittaa tilausvahvistuksessa esitetystä valuutassa.

8.2 Käytetystä maksutavasta riippumatta maksua ei katsota suoritettuna ennen kuin maksettava määrä on peruuttamattomasti tilitetty Yhtiön tilille.

8.3 Mikäli Asiakas ei suorita maksua eräpäivään mennessä, Yhtiöllä on oikeus viivästyskorkoon alkaen siitä päivästä, jona maksu erääntyi. Viivästyskoron määrä on Ruotsin korkolaissa (1975:635) esitetty korko maksuviivästyksille.

8.4 Mikäli maksu on viivästynyt eikä Asiakas toimita sovittua vakuutta määräpäivään mennessä, voi Yhtiö, keskeyttää Sopimuksen mukaisten veloitteidensa täyttämisen ilmoitettuaan asiasta Asiakkaalle Kirjallisesti, kunnes se saa maksun tai, soveltuvin osin, kunnes Asiakas toimittaa sovitun vakuuden.

8.5 Ellei Asiakas ole maksanut erääntynyttä maksua yhden kalenteriviikon kuluessa, on Yhtiö oikeutettu irtisanomaan Sopimuksen Kirjallisella ilmoituksella Asiakkaalle, sekä lisäksi viivästyskorkoon ja perintäkulojen korvaamiseen tämän kohdan mukaisesti, sekä vaatimaan korvausta sille aiheutuneesta tappiosta.

8.6 Asiakkaalla ei ole oikeutta pidättäytyä minkään laskun tai muun Yhtiölle maksettavaksi tulevan summan maksamisesta minkään Asiakkaalla olevan tai sen väittämän kuitausoikeiden tai vastavaateen perusteella.

8.7 Yhtiöllä on aina oikeus kuitata mikä tahansa velka tai vaade, joka Yhtiöllä mahdollisesti on Asiakasta kohtaan mistä tahansa Yhtiöltä Asiakkaalle maksettavaksi tulevista summista.

8.8 Yhtiö ja Asiakas ovat sopineet, että Tuotteet pysyvät Yhtiön omaisuutena, kunnes ne on maksettu kokonaan, siltä osin kuin tällainen omistuksenpidätysehto on sovellettavan lain mukaan pätevä.

8.9 Asiakkaan tulee Yhtiön pyynnöstä avustaa Yhtiötä sellaisten toimenpiteiden toteuttamisessa, jotka ovat tarpeen Yhtiön Tuotteita koskevan omistusoikeuden suojelemiseksi.

8.10 Tämän kohdan mukainen omistuksenpidätys ei vaikuta kohdan 6 mukaiseen vaaranvastuun siirtymiseen..

9. VASTUU VIRHEISTÄ

9.1 Ellei Yhtiö ole nimenomaisesti kirjallisesti sitoutunut siihen, että Tuotteisiin sovelletaan erillistä takuuta, tulee Yhtiön tämän kohdan 9 määräysten mukaisesti korjata kaikki virheet tai poikkeamat (jäljempänä, "virhe(et)") Tuotteissa, jotka johtuvat virheellisestä suunnittelusta, materiaaleista tai työn laadusta. Yhtiö ei anna mitään muuta suoraa tai epäsuoraa takuuta tuotteesta, mukaan lukien, mutta ei rajoittuen seuraaviin: oletetut takuut suorituskyvystä, myyntikelpoisuudesta, asennuksesta ja/tai sopivuudesta tiettyyn tarkoitukseen. Mikäli tällaisen erillisen takuun ehdot ovat ristiriidassa tämän kohdan 9 kanssa, noudatetaan kyseisen takuun ehtoja.

9.2 Yhtiö ei vastaa virheistä, jotka:

9.2.1 aiheutuvat Asiakkaan toimittamista materiaaleista tai Asiakkaan edellyttämästä tai määrittämästä suunnitelmasta, ellei Yhtiö ole toisin Kirjallisesti hyväksynyt,

9.2.2 syntyvät toimintaolosuhteissa, jotka poikkeavat Sopimuksessa sovitusta (esim. akustiikkalaastin osalta sisäilmaolosuhteet, joissa ilmanpaine ja/ tai -kierto/virtaus huokoisen akustisen laastin läpi aiheuttaa pölykertymiä pinnalle tai suora auringonvalo akustiikkalevyille ennen akustiikkalaastin levittämistä aiheuttaa värillisiä tahroja ja alueita valmiille pinnalle,

9.2.3 johtuvat siitä, että Asiakas on rikkonut kohtaa 6.5,

9.2.4 aiheutuvat olosuhteista, jotka ovat syntyneet sen jälkeen, kun Tuotteisiin liittyvä vaaranvastuu on siirtynyt Asiakkaalle, esim. virheet, jotka johtuvat tahallisesta, tuottamuksellisesta tai tahattomasta vahingosta, virheellisestä ylläpidosta, virheellisestä asennuksesta tai varastoinnista, rakennusten tai niiden osien liikkumisesta tai sovelluksen asentamisesta Yhtiön tietämättä asiasta etukäteen tai vaikka Yhtiöllä olisi kyseinen tieto, Asiakkaan suorittama virheellinen korjaus tai Asiakkaan ilman Yhtiön Kirjallista suostumusta tekemät muutokset; tai

9.2.5 aiheutuvat tavanomaisesta kulumisesta.

9.3 Yhtiön vastuu rajoittuu virheisiin, jotka ilmenevät yhden vuoden kuluessa toimituksesta. Mikäli Tuotteiden käyttö ylittää sen mitä on sovittu tai mikä on normaalia, kyseistä ajanjaksoa lyhennetään suhteessa siihen.

9.4 Kun osassa Tuotteita oleva virhe on korjattu, Yhtiö vastaa korjatussa tai vaihdetussa osassa olevista virheistä samoilla ehdoilla ja saman vastuujan kuin mitä sovellettiin alkuperäisiin Tuotteisiin. Näin ollen kohdassa 9.3 mainittua vastuukautta ei jatketa Tuotteiden mahdollisesti korjattujen tai vaihdettujen osien osalta. Selvyyden vuoksi todetaan, ettei Yhtiö vastaa mistään virheistä Tuotteissa tai niiden osissa kauempaa kuin yhden vuoden ajan Tuotteiden alkuperäisestä toimituspäivämäärästä.

9.5 Asiakkaan tulee Kirjallisesti ilmoittaa Yhtiölle kaikista ilmenevistä virheistä kolmen (3) työpäivän kuluessa. Tällaista ilmoitusta ei missään olosuhteissa voi antaa myöhemmin kuin kaksi viikkoa kohdassa 9.3 tai soveltuvin osin 9.4 esitetyn ajanjakson päätyttyä. Ilmoituksen tulee sisältää yksityiskohtainen kuvaus virheestä. Mikäli Asiakas ei Kirjallisesti ilmoita virheestä Yhtiölle tässä kohdassa esitettyjen määrä-

aikojen puitteissa, hän menettää oikeutensa saada virhe korjatuksi.

9.6 Asiakkaan tulee välittömästi ilmoittaa Yhtiölle Kirjallisesti, jos virhe on sellainen, joka voi aiheuttaa jotakin vahinkoa. Asiakas kantaa riskin Tuotteiden vahingoittumisesta, joka johtuu hänen ilmoittamatta jättämisestään. Asiakkaan tulee ryhtyä kohtuullisiin toimenpiteisiin vahingon minimoimiseksi ja sen tulee tältä osin noudattaa Yhtiön ohjeita.

9.7 Saatuaan kohdassa 9.5 mainitun ilmoituksen Yhtiö sitoutuu omalla kustannuksellaan korjaamaan virheen ilman aiheutonta viivytystä, Yhtiön harkinnan mukaan joko korjaamalla virhe tai vaihtamalla virheellinen Tuote.

9.8 Korjaus suoritetaan Tuotteiden sijaintipaikassa, paitsi jos Yhtiö katsoo, että on tarkoituksenmukaisempaa lähettää Tuotteet sille tai sen osoittamaan paikkaan, jolloin Tuotteet tulee lähettää Yhtiön osoittamaan paikkaan Yhtiön riskillä ja kustannuksella.

9.9 Mikäli virhe on mahdollista korjata vaihtamalla tai korjaamalla virheellinen osa ja mikäli osan purkaminen ja uudelleen asentaminen ei edellytä mitään erityisosaamista, voi Yhtiö vaatia, että viallinen osa lähetetään sille tai sen osoittamaan määränpäähän. Tällaisessa tapauksessa Yhtiön katsotaan täyttäneen velvoitteensa virheen osalta kun se toimittaa asianmukaisesti korjatun osan tai korvaavan osan Asiakkaalle.

9.10 Asiakkaan tulee antaa pääsy Tuotteisiin omalla kustannuksellaan sekä järjestää muiden laitteiden kuin Tuotteiden käytön keskeyttäminen siltä osin kuin tämä on tarpeen virheen korjaamiseksi.

9.11 Ellei toisin sovita, Tuotteiden tai niiden osien tarvittava kuljetus Yhtiölle ja takaisin Yhtiön vastuulla olevien virheiden korjaamiseksi tapahtuu Yhtiön riskillä ja kustannuksella. Asiakkaan tulee noudattaa Yhtiön ohjeistuksia tällaista kuljettamista koskien.

9.12 Ellei toisin sovita, Asiakas vastaa kaikista muista kuluista, joita Yhtiölle aiheutuu sellaisen virheen korjaamisesta, joka on aiheutunut Tuotteiden sijaitsemisesta muualla kuin Sopimusta allekirjoitettaessa sovitussa määränpäässä, johon Yhtiö suorittaa toimitukset Asiakkaalle tai, ellei mitään määränpäättä ole sovittu, toimituspaikassa.

9.13 Yhtiön pyynnöstä vaihdetut vialliset osat annetaan Yhtiön käyttöön ja ovat tällöin Yhtiön omaisuutta. Kaikissa muissa tapauksissa vaihdetut vialliset osat jäävät Asiakkaan omaisuudeksi eikä Yhtiöllä ole mitään velvoitteita tällaisten viallisten osien romuttamiseen tms. liittyen.

9.14 Mikäli Yhtiö kohtuullisen näkemyksensä mukaan toteaa, ettei se pysty täyttämään kohdan 9.7 mukaisia velvoitteitaan, sen tulee ilmoittaa asiasta Asiakkaalle Kirjallisesti ilman kohtuutonta viivytystä.

9.15 Silloin kun Yhtiö on antanut tällaisen ilmoituksen kohdassa 9.14 esitetyn mukaisesti,

- a. Asiakas on oikeutettu hinnanalennukseen Tuotteen alentuneen arvon mukaisessa suhteessa, edellyttäen että missään olosuhteissa tällainen alennus ei voi ylittää kahtakymmentä (20) prosenttia kauppahinnasta, tai
- b. mikäli virhe on niin olennainen, että se huomattavissa määrin riistää Asiakkaalta Sopimuksen tuoman hyödyn Tuotteiden tai niiden huomattavan määrän osalta, Asiakkaalla on oikeus irtisanoa Sopimus Kirjallisella ilmoituksella Yhtiölle sellaisten Tuotteiden osalta, joita Osapuolet eivät virheen seurauksena voi käyttää tarkoitettun mukaisesti.

9.15 Kohdan 9.7 mukainen korjaaminen tai vaihtaminen sekä kohdan 9.15 mukainen Sopimuksen irtisanominen muodostavat ainoat Asiakkaan käytävissä olevat oikeussuojakeinot tapauksissa, joissa Yhtiö on vastuussa virheistä. Kaikki muut vaatteet Yhtiötä kohtaan lain, sopimuksen, vahingonkorvaus-oikeuden tai muun oikeudellisen perusteen nojalla tällaisen virhevastuun perusteella on nimenomaisesti suljettu pois, pois lukien tilanteet, joissa Yhtiö on syyllistynyt Törkeään Tuottamukseen.

10. TUOTTEIDEN AIHEUTTAMAT VAHINGOT

10.1 Yhtiö ei vastaa mistään Tuotteiden aiheuttamista omaisuusvahingoista sen jälkeen, kun ne on toimitettu Asiakkaalle. Yhtiö ei myöskään vastaa mistään Asiakkaan valmistamille tuotteille aiheutuneista vahingoista taikka vahingoista tuotteille, joista Asiakkaan tuotteet muodostavat osan.

10.2 Mikäli Yhtiölle aiheutuu vastuita jotakin kolmatta osapuolta kohtaan tällaisesta kohdassa 10.1 kuvattusta omaisuusvahingosta, Asiakas sitoutuu olemaan korvausvelvollinen Yhtiötä kohtaan sekä puolustamaan sitä ja pitämään sen vastuusta vapaana niiden osalta.

10.3 Mikäli jokin kolmas osapuoli esittää Asiakkaalle vahingonkorvausvaateen tässä kohdassa kuvatun mukaisesti, Asiakkaan tulee välittömästi ilmoittaa asiasta Yhtiölle Kirjallisesti.

10.4 Asiakas voidaan kutsua kuultavaksi oikeuteen tai välimiesoikeuteen, joka käsittelee Yhtiötä kohtaan esitettyjä vahingonkorvausvaateita Tuotteiden väitetystä aiheuttamista vahingoista. Yhtiön ja

Asiakkaan välinen vastuu sovitaan kuitenkin kohdan 16 mukaisesti.

10.5 Tämän kohdan ensimmäisessä kappaleessa esitetty Yhtiön vastuunrajoitus ei sovellu, mikäli Yhtiö on syyllistynyt Törkeään Tuottamukseen.

11. YLIVOIMAINEN ESTE

11.1 Yhtiöllä on oikeus keskeyttää Sopimuksen mukaisten velvoitteidensa suorittaminen siltä osin kuin suoritus on estynyt tai muuttunut kohtuuttoman työlääksi ylivoimaisen esteen vuoksi, pitäen sisällään seuraavat olosuhteet: työtaistelut ja muut Yhtiön vaikutusvallan ulkopuolella olevat tapahtumat, kuten tulipalo, laaja-alainen liikekannallepano, kansannousu, pakkoluovutus, takavarikko, kaupapasaarto, rajoitukset sähkön käytössä, valuuttaa ja vientiä koskevat rajoitukset, epidemia, luonnonmullistus, äärimmäiset luonnontapahtumat, terroriteot sekä tässä kohdassa mainituista olosuhteista aiheutuvat virheet tai viivästykset aliurakoitsijoiden suorituksissa.

12. MAKSUKYVYTTÖMYYS

12.1 Mikäli Asiakas ilmoittaa olevansa kykenemätön maksamaan velkojaan niiden erääntyessä, se asetetaan konkurssiin, tulee maksukyvyttömäksi tai aloittaa yrityssaneerauksen tai tekee akordin velkojensa kanssa tai mikäli sille nimitetään selvitysmies, tai mikäli se Yhtiön kohtuullisen näkemyksen mukaan voidaan muutoin katsoa olevan maksukyvytön, Yhtiöllä on oikeus:

12.1.1 vaatia ennakkomaksua tulevista toimituksista;

12.1.2 perua tai keskeyttää minkä tahansa Sopimuksen mukaiset toimitukset Asiakkaalle ilman että sille aiheutuu tästä mitään vastuita; tai

12.1.3 käyttää mitä tahansa näiden Ehtojen kohdan 8 mukaisia oikeuksiaan, kyseisen kohdan yleisluontoisuuteen puuttumatta.

13. ODOTETTAVISSA OLEVA SUORITUSHÄIRIÖ

13.1 Mistään muista näiden Ehtojen keskeyttämisestä koskevista määräyksistä riippumatta, Yhtiöllä on oikeus keskeyttää Sopimuksen mukaisten velvoitteidensa suorittaminen, mikäli olosuhteiden perusteella on selvää, että Asiakas ei tule suorittamaan velvoitteitaan. Mikäli Yhtiö keskeyttää Sopimuksen täyttämisen, sen tulee välittömästi ilmoittaa asiasta Asiakkaalle Kirjallisesti.

14. VASTUUNRAJOITUS

14.1 Mistään Ehdoissa tai muussa Sopimukseen sisältyvässä asiakirjassa toisin todetusta riippumatta, Yhtiö ei ole missään vastuussa Asiakasta kohtaan mistään tuotannon menetyksistä, menetetyistä voitoista, käytön menetyksestä, sopimusten menetyksestä tai mistään muista välillisistä vahingoista.

15. TALOUSPAKOTTEIDEN NOUDATTAMINEN

15.1 Asiakas sitoutuu noudattamaan kaikkia soveltuvia lakeja, mukaan lukien vientivalvontaa ja talouspakotteita koskevaa lainsäädäntöä. Soveltuvat vientivalvontasäännökset ja/tai talouspakotteet vaihtelevat liiketoimesta riippuen ja saattavat sisältää Yhdistyneiden kansakuntien, Yhdysvaltojen, Euroopan unionin ja/tai yksittäisten maiden tai maiden ryhmien käyttöön ottamia lainkäytön välineitä.

15.2 Erityisesti, Asiakas ei saa jälleenmyydä tai muutoin toimittaa Tuotteita (joko yksittäisenä tuotteena tai palveluna tai toisen tuotteen tai palvelun osana) millekään henkilölle tai yhteisölle, mikäli tämä saattaisi johtaa soveltuvien vientivalvontamääräysten ja/tai talouspakotteiden rikkomiseen, tai viranomaisten myöntämien vientilisenssien rikkomiseen.

15.3 Mikäli Yhtiöllä on kohtuudella perusteet uskoa, että Asiakas on rikkonut tai aikoo rikkoa edellä mainittuja vientivalvontaa koskevia lakeja ja määräyksiä, on Yhtiöllä oikeus, ilmoittamalla asiasta Asiakkaalle ja mihinkään sen muihin oikeuksiin puuttumatta, keskeyttää Sopimuksen mukaiset toimitukset, kunnes Asiakas pystyy toimittamaan kirjalliset todisteet siitä, että mitään rikkomusta ei ole tapahtumassa. Mikäli Asiakas ei tee tätä kolmenkymmenen (30) päivän kuluessa Yhtiön ilmoituksesta, Yhtiöllä on oikeus irtisanoa Sopimus ilman että sille aiheutuu mitään vastuita Asiakasta kohtaan.

15.4 Yhtiöllä on oikeus keskeyttää Sopimuksen mukaiset suorituksensa ilman että sille aiheutuu mitään vastuita Asiakasta kohtaan, mikäli jollakin hetkellä astuu voimaan uusia talouspakotteita ja/tai vientimääräyksiä ja mikäli ne tekevät Sopimuksen täyttämisen Yhtiön kannalta joko mahdottomaksi tai laittomaksi.

16. RIIDANRATKAISU JA SOVELLETTAVA LAKI

16.1 Näihin Ehtoihin sovelletaan ja niitä tulkitaan kaikilta osin Ruotsin aineellisen lainsäädännön mukaisesti, pois lukien sen lainvalintasäännökset sekä YK:n kansainvälistä tavaran kauppaa koskeva yleissopimus (CISG).

16.2 Kaikki näistä Ehdoista tai niiden rikkomisesta, päättämisestä tai pätemättömyydestä aiheutuvat riidat, erimielisyydet tai vaateet ratkaistaan lopullisesti Tukholman kauppakamarin välimieslautakunnan hallinnoimassa välimiesmenettelyssä.

16.3 Nopeutettua välimiesmenettelyä koskevia sääntöjä sovelletaan, mikäli riidanalainen summa ei ylitä 100 000 Ruotsin kruunua. Mikäli riidanalainen summa ylittää 100 000 Ruotsin kruunua, sovelletaan välimiesmenettelyä koskevia sääntöjä.

16.4 Välimiesmenettelyn paikka on Helsingborg Ruotsissa. Elleivät Osapuolet toisin Kirjallisesti sosti, Välimiesmenettelyssä käytettävä kieli on englanti.



Ecophon on johtava akustisten alakatto- ja seinäjärjestelmien toimittaja, jonka ratkaisut parantavat työtehoa ja elämänlaatua. Uskomme, että ääniympäristö vaikuttaa merkittävästi jokapäiväiseen elämäämme, ja olemme intohimoisia hyvän huoneakustiikan puolestapuhujia – olipa kyse mistä tahansa tilasta, toiminnasta tai tarpeesta.

Ihmisten hyvinvointi on tärkein työtämme ohjaava periaate. Olemme ylpeitä inhimillisestä lähestymistavastamme ja tinkimättömästä sitoutumisestamme läpinäkyviin, vastuullisiin toimintatapoihin. Osana Saint-Gobain-konsernia olemme mukana tekemässä maailmasta parempaa kotia.

www.ecophon.fi

Yhteystiedot

Saint-Gobain Finland Oy / Ecophon
Strömberginkuja 2
00380 Helsinki

Asiakaspalvelu 010 44 22 222

asiakaspalvelu@ecophon.fi